

Tarifario GN 2024



(506) 4107-1717 opción 2



Tarifario GN 2024

Contenidos

Tarifario & Formatos digitales.....	4
Brand Voice Content Marketing - Formatos Digitales	5
Tabla de módulos impresos.....	6
La Nación Impreso	7
La Teja Impreso	8
Revistas Perfil y Sabores Impreso	9
Calendario de Eventos	10
Evento Virtual.....	10
Evento Presencial	11
Eventos a la Medida	11
Plantillas y anexos	12

Tarifario & Formatos digitales

	CPM	CPM	CPM
Sitio	nacion.com	lateja.cr	elfinanciero-cr.com
Formato	CPM	CPM	CPM
Banners display (728x90, 300x250, 320x50 y 300x600)	\$5	\$5	\$5
Video Banners y Video Bumper	\$5	\$5	\$5
Pre-roll	\$7	\$7	\$7

FORMATOS DE ALTO IMPACTO

	CPM	CPM	CPM
Skin, Mobile Scroller, Rich Media, - Footer (Incluye Diseño)	\$7	\$7	\$7
Patrocinio Skin (1 día)	\$800	\$800	\$300
Brand Day (mobile y desktop)	\$2,500	\$2,000	\$1,000
Interstitial (Todos los dispositivos) 3 días continuos	\$1,000	\$1,000	\$700

FORMATOS SOCIALES

	CPM	CPM	CPM
Posteo comercial Redes sociales (Facebook, Instagram, Twitter, linkedIn)	\$350	\$250	\$250
Envío de HTML a la base de datos de suscriptores	\$900	\$200	\$500

PATROCINIOS

	CPM	CPM	CPM
Patrocinio WhatsApp	\$1,000	\$500	\$500
Patrocinio Estado del clima	\$1,000	\$1000	
Patrocinio Tipo de cambio	\$1,000	--	\$500
Patrocinio espacio fijo en el home	\$2,000	\$1,500	\$1,000
Patrocinio Podcast (El Financiero)	--	--	\$1,000

Google / Youtube / Waze	Rango mensual	Comisión por administración
Comisión de Administración	de \$300 a \$499	30%
Comisión de Administración	De \$500 a \$2.999	25%

Tarifas expresadas en dólares estadounidenses (USD), sujetas a cambios, no incluye impuestos ni el 1% del TCP (Timbre Colegio de Periodistas). Productos exentos del TCP: Pauta en Google, Facebook, YouTube, servicios de Fussio, envíos de HTML y posteos comerciales.

Además

- **Formato de Facebook e Instagram:** Alcance y Frecuencia
- **Formato de Facebook e Instagram (CPC):** Búsqueda de Google
- **Programática (CPM) Formato: PMP**
- **Formato de Facebook (CPC):** Anuncios de enlaces

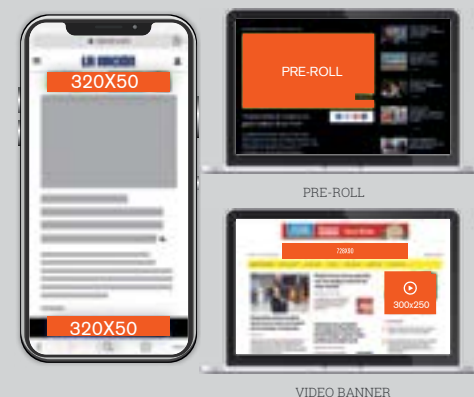

Asegúrese con nuestras plataformas digitales:

- **Brand safety & awarness**
- **Human Traffic**
- **Viewability**

Brindamos asesoría en:

- **Estrategia digital**
- **Redes sociales y Google**

Brand Voice

Content Marketing - Formatos Digitales

Formato	Tarifa base
Nota Digital MINI (Contenido: 1000 caracteres, edición, diseño, publicación y campaña).	\$500
Nota Digital SIN Contenido (3000 caracteres, edición, diseño, publicación y campaña).	\$800
Nota Digital PLUS (Contenido 3.000 caracteres. Incluye: reporteo, edición, diseño, publicación, posteo en Facebook y campaña).	\$1.300
Video Nota (Redacción, grabación, edición, diseño, publicación campaña, 3 minutos).	\$2,000
BV La Entrevista (Redacción, diseño, grabación, moderación, edición, campaña, posteo en Facebook, 30 minutos).	\$2,600
Flip Book / E book (8 páginas, Reporteo, edición, diseño, publicación y campaña).	\$2,000
Blog (8 notas Mini, redacción, edición, diseño, publicación, posteo en Facebook, campaña). Permanencia en Home de Brand Voice.	\$4,500
Video Blog (8 videos sin grabación) 3 min. en nuestras plataformas (Redacción, edición, diseño, publicación, posteo en Facebook y campaña). Permanencia en Home de Brand Voice.	\$8,500



REDES SOCIALES DE CONTENIDO		
Formato	La Nación, La Teja, El Financiero	Perfil o Sabores
Posteo de contenido en Facebook o Instagram (Incluye diseño, edición y campaña).	\$500	\$250
Facebook Live (Incluye diseño, edición y campaña).	\$1,350	\$1,350
Carrusel de contenido en Facebook e instagram (Incluye diseño, edición y campaña).	\$350	\$200



*Nota digital con réplica en el impreso, 20% de descuento sobre valor del impreso, de acuerdo al trabajo que se elija.

Tarifas expresadas en dólares estadounidenses (USD), sujetas a cambios, no incluye impuestos ni el 1% del TCP (Timbre Colegio de Periodistas).

Tabla de módulos impresos

Calcule su tarifa: $\left(\begin{array}{c} \text{Cantidad de módulos} \\ \text{Tamaño del anuncio} \end{array} \right) \times \left(\begin{array}{c} \text{Precio del módulo} \\ \text{Según el medio y el día} \end{array} \right) + \left(\begin{array}{c} *TCP e IVA \\ \text{(*Timbre del Colegio de Periodistas)} \\ \text{No aplica para Revistas} \\ \text{y El Financiero} \end{array} \right)$

MÓDULOS CANTIDAD	TAMAÑO DEL ANUNCIO BASE X ALTURA	1 MÓD.				
1	1X1					
2	1X2					
3	1X3					
4	1X4					
5	1X5					
2	2X1					
4	2X2					
6	2X3					
8	2x4					
10	2X5					
3	3X1					
6	3X2					
9	3X3					
12	3X4					
15	3X5					
18	3x6					
30	3x10					
4	4X1					
8	4X2					
12	4X3					
16	4X4					
20	4X5					
25	5X5					
40	5X8					
50	5X10					

Con la tarifa de
**Comunicados usted
puede informar sobre:**

Asambleas

Convocatorias

Edictos

Licitaciones

Pérdida de libros

Pérdida de recibos

Comunicados municipales

Estudios de impacto
ambiental

Ratificación de juntas
directivas

Reposición de libros de actas

Inscripción y habilitación de
notarios

Comunicados que no
anuncien productos de
ningún tipo

Campos pagados en
ubicación no preferencial
(toda aquella publicación
cuya información sea
imposible de verificar para el
medio)

La Nación | Impreso

Precio por módulo

LA NACIÓN DESCRIPCIÓN	LUNES - SÁBADO		DOMINGO	
	B/N	F/C	B/N	F/C
1 - 19 módulos	\$75	\$120	\$85	\$140
20 -49 módulos	\$70	\$110	\$80	\$130
50 módulos o más	\$55	\$90	\$65	\$105
100 módulos o más	\$50	\$85	\$60	\$100
Preferencial 3 A		\$110		\$130
Otras Preferenciales / Módulos Creativos		\$100		\$115
Brand Voice (Incluye reporte, edición, diseño, entrevista)		\$90		\$125

OBITUARIOS/ LUNES A DOMINGO	\$45
LA NACIÓN EMPLEOS/ LUNES Ó DOMINGO B/N	\$45
COMUNICADOS/ LUNES A DOMINGO B/N	\$25
Comunicados versión digital	\$15
CAMPOS PAGADOS/ LUNES A DOMINGO B/N	\$30
REVISTA DOMINICAL / DOMINGO (35 módulos)	\$45



Consulte
por nuestros
Paquetes de



GN
MEMBRESÍAS

Conozca
nuestros
patrocinios
especiales
en portada



- **Tarifa por módulo.** Para elegir el tamaño que desea publicar refiérase a la tabla de conversión, [página 6](#).
- **Tarifas expresadas en dólares estadounidenses (USD)**, sujetas a cambios, no incluyen impuestos ni el 1% del TCP (Timbre Colegio de Periodistas).
- **Por aspectos técnicos.** Las dimensiones de los módulos presentadas en la oferta están sujetas a un margen de reducción de hasta un 7% (siete por ciento) respecto al área total.
- **Para anuncios de empleos.** Los anuncios de 4 módulos o más se publicarán tanto en clasificados como en [empleo.com](#)
- **Páginas preferenciales y módulos creativos.** Deben reservarse previamente y están sujetas a espacio.



TodoBusco

€30.000

TARIFA EN COLONES

Precio por módulo.
Combo La Nación + La Teja.
Full Color

Cada día, el suplemento incluye todas las categorías: **Busco Casa, Busco Empleo, Busco Auto, Venta Busco**

La Teja | Impreso

| Precio por módulo

LA TEJA	LUNES - DOMINGO	
DESCRIPCIÓN	BN	FC
1 - 19 módulos	\$65	\$85
20- 39 módulos	\$60	\$80
40 módulos o más	\$50	\$70
Preferencial página 3A	\$80	\$80
Otras Preferenciales	\$75	\$75
Brand Voice (Incluye reporte, edición, diseño, entrevista)	\$60	\$60



Consulte
por nuestros
Paquetes de



Conozca
nuestros
patrocinios
especiales
en portada



COMUNICADOS	LUNES A DOMINGO B/N	CAMPOS PAGADOS	LUNES A DOMINGO B/N
Módulo	\$25	Módulo	\$30

El Financiero | Impreso

| Precio por módulo.

EL FINANCIERO	SEMANARIO (PUBLICA SÁBADO)	
DESCRIPCIÓN	BN	FC
1 - 19 módulos	\$45	\$60
20 -49 módulos	\$40	\$55
50 módulos o más	\$35	\$45
Preferencial página 3	\$60	\$60
Otras Preferenciales	\$55	\$55
Página de Brand Voice (Incluye reporte, edición, diseño, entrevista)	\$55	\$55



Consulte
por nuestros
Paquetes de



Conozca
nuestros
patrocinios
especiales
en portada



COMUNICADOS	SEMANARIO (PUBLICA SÁBADO)	CAMPOS PAGADOS BN	SEMANARIO (PUBLICA SÁBADO)
Módulo	\$25	Módulo	\$30

Producto exento del TCP (Timbre del Colegio de Periodistas)

- **Tarifa por módulo.** Para elegir el tamaño que desea publicar refiérase a la tabla de conversión, [página 6](#).
- **Las publicaciones** en El Financiero y las revistas Perfil y Sabores no están sujetas al TCP.
- **Tarifas expresadas en dólares estadounidenses (USD)**, sujetas a cambios, no incluyen impuestos ni el 1% del TCP (Timbre Colegio de Periodistas).
- **Por aspectos técnicos**, las dimensiones de los módulos presentadas en la oferta están sujetas a un margen de reducción de hasta un 7% (siete por ciento) respecto al área total.

Revistas | Perfil y Sabores | Impreso

REVISTAS PERFIL Y SABORES	EDICIÓN MENSUAL
1 - 3 módulos	\$83
4 - 9 módulos	\$77
18 módulos	\$55
36 módulos o más +	\$50
Preferencial página 3	\$70
Otras preferenciales y diseños especiales (módulos creativos)	\$66
Brand Voice (Incluye reportero, edición, diseño, entrevista)	\$55



Productos exento del TCP
(Timbre del Colegio de Periodistas)

*Insertos | Precio por inserto.

LA NACIÓN - LA TEJA INSERTOS L-D	
RANGOS	Costo unitario
De 1000 hasta 9.999	\$0.084
De 10.000 hasta 19.999	\$0.079
De 20.000 hasta 29.999	\$0.074
De 30.000 hasta 40.000	\$0.069
EL FINANCIERO - REVISTAS PERFIL / SABORES	
Rangos	Costo unitario
Hasta de 3.000	\$0.13
Hasta 5.000	\$0.012



Consulte por las tarifas de Sampling y Volanteo

COSTOS ADICIONALES*

Página adicional después de ocho páginas** / Cobro por pág.	\$0.005
Doble adicional después de un doblez / Cobro por doblez	\$0.005
Insertos pegados / Cobro por unidad	\$0.026
Embolsado de revistas / Cobro por unidad	\$0.026
Trabajo manual de doblez / Cobro por unidad	\$0.026

- Los insertos que se contraten solamente para suscripción, llevan un recargo de un 20% sobre la base del costo.
- Tarifas expresadas en dólares estadounidenses (USD), sujetas a cambios, no incluyen impuestos ni el 1% del TCP (Timbre Colegio de Periodistas).

*Todos los precios por recargos o costo adicionales se cobran unitariamente por la cantidad de insertos contratados.

***25% de descuento en el precio del inserto si imprime en Grupo Nación.**

CALENDARIO EVENTOS GN 2024*

Medio	Evento/Foro	Mes	Modalidad
El Financiero	Foros EF Panorama Macroeconómico 2024	Ene.	Virtual
El Financiero	Foros EF: Educación - Colegios Que Sobresalen	Ene.	Virtual
El Financiero	Foros EF Retos del sector financiero	Feb.	Virtual
El Financiero	Foros EF: Autos	Mar.	Virtual
El Financiero	Foros EF: Mujeres Emprendedoras	Mar.	Mixto
El Financiero	Foros EF: Recursos Humanos EF I	Abr.	Virtual
La Nación	La Nación. Foro de Recursos Humanos.	Abr.	Virtual
La Nación	Foro LN: Educación 24: Las Carreras Del Futuro.	Abr.	Virtual
El Financiero	Foros EF: Cooperativas	Abr.	Virtual
El Financiero	Foros EF: Índice de precios al consumidor	May.	Virtual
El Financiero	Foros EF: Bienes Raíces I	May.	Virtual
La Nación	Foros LN: Residuos Cero	Jun.	Mixto
La Teja	La Teja Rie Con Papá	Jun.	Mixto
El Financiero	Foros EF: Pensiones I	Juni.	Virtual
El Financiero	Foros EF: Impuestos I	Jun.	Virtual
La Nación	Foro de Salud 2024	Jul.	Presencial
El Financiero	Foros EF: Inteligencia Artificial	Jul.	Virtual
El Financiero	Foros EF: Universidades C. R.	Jul.	Virtual
El Financiero	Foros EF: Bienes Raíces 2	Ago.	Virtual
La Teja	La Teja Canta Con Mamá	Ago.	Mixto
La Nación	Foros LN: Sostenibilidad	Ago.	Mixto
El Financiero	Foros EF: Exportaciones	Ago.	Virtual
El Financiero	Foros EF: Movilidad Eléctrica	Set.	Virtual
La Teja	Feria de Mascotas	Sep.	Presencial
El Financiero	Foros EF: Empleabilidad	Set.	Virtual
El Financiero	Foros EF: Pensiones II	Set.	Virtual
El Financiero	Foros EF: Finanzas Saludables	Oct.	Virtual
Grupo Nación	Expo Casa & Decoración	Oct.	Presencial
El Financiero	Foros EF: Impuestos II	Oct.	Virtual
La Teja	Mascarada La Teja	Oct.	Presencial
El Financiero	Ef: Red 506	Nov.	Presencial
El Financiero	Foros EF: Recursos Humanos II	Nov.	Mixto
El Financiero	Premios EF y Perspectivas Económicas 24	Nov.	Mixto
La Teja	Fiesta Simulacro Fin de Año	Dic.	Mixto

* Calendario sujeto a cambios.

Evento Virtual

	 PATROCINADOR EXCLUSIVO Evento patrocinado por sólo una marca	 PRESENTADOR	 COPATROCINADOR
	\$10.000	\$4.000	\$2.000
Presencia de marca con logo en plan de medios.	<input type="checkbox"/>	<input type="checkbox"/>	<input type="checkbox"/>
Derecho a brindar obsequios para la audiencia inscrita en evento	<input type="checkbox"/>	<input type="checkbox"/>	<input type="checkbox"/>
Derecho a brindar obsequios para sortear entre la audiencia inscrita en evento	<input type="checkbox"/>	<input type="checkbox"/>	<input type="checkbox"/>
Derecho a incluir en el landing de confirmación de inscripción un brochure electrónico o link que lleve una dirección de la marca, o una oferta	<input type="checkbox"/>	<input type="checkbox"/>	<input type="checkbox"/>
Durante el evento			
Logo en cortina de inicio y cierre, mención de marca y agradecimiento del "host" del evento	<input type="checkbox"/>	<input type="checkbox"/>	<input type="checkbox"/>
Spot de 30 segundos con sonido	<input type="checkbox"/>	<input type="checkbox"/>	<input type="checkbox"/>
Cintillo para la marca alternado con otros patrocinadores	6 cintillos	4 cintillos	2 cintillos
Post evento			
Base de datos de registrados al evento	<input type="checkbox"/>	<input type="checkbox"/>	<input type="checkbox"/>
Para uso del cliente			
Nota digital en El Financiero o La Nación (1.000 caracteres)	<input type="checkbox"/>	<input type="checkbox"/>	<input type="checkbox"/>
Paquete de impresiones en RED GN	<input type="checkbox"/>	<input type="checkbox"/>	<input type="checkbox"/>
1 Envío HTML a base de datos de Suscriptores de La Nación o El Financiero	<input type="checkbox"/>	<input type="checkbox"/>	<input type="checkbox"/>

Tarifas expresadas en dólares estadounidenses (USD), sujetas a cambios, no incluye impuestos ni el 1% del TCP (Timbre Colegio de Periodistas).

Escribanos a eventosln@nacion.com

Evento presencial en Auditorio GN





	PATROCINADOR EXCLUSIVO: evento patrocinado por sólo una marca	PRESENTADOR	COPATROCINADOR
	\$12.000	\$5.000	\$3.000
Presencia de marca con logo en plan de medios	✓	✓	✓
Artes para redes: FB WhastApp e invitación para compartir con sus clientes	✓	✓	✓
Derecho a incluir en el landing de confirmación de inscripción un brochure electrónico o link que lleve una dirección de la marca, o una oferta	✓	✓	

Durante el evento:

Entradas para asistir al evento	50	10	5
Presencia con Banners (proporcionados por el cliente) en el evento	4 banners	2 banners	1 banners
Mención de marca y agradecimiento por el host del evento	✓	✓	✓
Derecho a brindar obsequios para sortear entre la audiencia inscrita en evento	✓	✓	✓

Post evento

Base de datos de registrados al evento	✓	✓	
--	---	---	--

Para uso del cliente

Nota digital en El Financiero o La Nación. (1.000 caracteres)	✓	✓	
1 Envío HTML a base de datos de Suscriptores de La Nación o El Financiero	✓		

Eventos a la medida

	VIRTUAL \$4.000	PRESENCIAL Por cotización
Plan de medios valorado en \$7.000 para convocatoria de asistentes	✓	✓
Diseño de campaña de comunicación (1 pieza para prensa, 1 para redes, 4 banners y un landing para inscripción)	✓	✓
Producción llave en mano del contenido (incluye propuesta de contenido, 2 expositores locales)	✓	✓
Posibilidad de aportar expositor por parte del cliente	✓	✓
Pregrabación de evento en Grupo Nación o en plataforma virtual de Google Meet para transmisión en diferido en fanpage de La Nación en youtube	✓	
Durante el evento:		
Mención de marca	✓	✓
Presencia de marca	Cintillo en transmisión pregrabada y spot 30 segundos.	2 banners
Montaje de evento		✓
Edecan		✓
Tarima		✓
Decoración		✓
Sillas, mantelería y decoración		✓
Sonido		✓
Servicio de catering		✓
Aforo: Auditorio de La Nación para 75 personas y parqueo interno		✓
Post evento:		
Base de datos de registrados al evento	✓	✓
Para uso del cliente:		
1 posteo comercial en El Financiero, La Teja, Revista Sabores o Revista Perfil	✓	✓
1 Nota digital en El Financiero o La Nación con reseña post evento	✓	✓
1 Envío HTML a base de datos de Suscriptores de La Nación o El Financiero		✓

Plantillas y anexos



385 m.m.					
346 m.m.					
307 m.m.					
268 m.m.					
229 m.m.					
190 m.m.					
151 m.m.					
112 m.m.					
73 m.m.					
34 m.m.	49 m.m.	103 m.m.	157 m.m.	211 m.m.	265 m.m.

355 mm.					
319 mm.					
283 mm.					
247 mm.					
211 mm.					
175 mm.					
139 mm.					
103 mm.					
67 mm.					
31 mm.	45 mm.	95 mm.	145 mm.	195 mm.	245 mm.

Revista Dominical

261 m.m.					
222 m.m.					
185 m.m.					
147 m.m.					
108 m.m.					
70 m.m.					
33 m.m.	44 m.m.	93 m.m.	142 m.m.	191 m.m.	240 m.m.



1 MÓDULO ABLRA 34,396 mm	2 MÓDULOS ABLRA 72,715 mm	3 MÓDULOS ABLRA 111,034 mm	4 MÓDULOS ABLRA 149,353 mm	5 MÓDULOS ABLRA 187,672 mm	6 MÓDULOS ABLRA 225,992 mm	7 MÓDULOS ABLRA 264,311 mm	8 MÓDULOS ABLRA 302,630 mm
2 MÓDULOS BASE 63,200 mm							
4 MÓDULOS BASE 130,681 mm							
6 MÓDULOS BASE 198,161 mm							
8 MÓDULOS BASE 265,642 mm							

Plantillas y anexos

DESPLEGABLE 10X20

LA NACIÓN

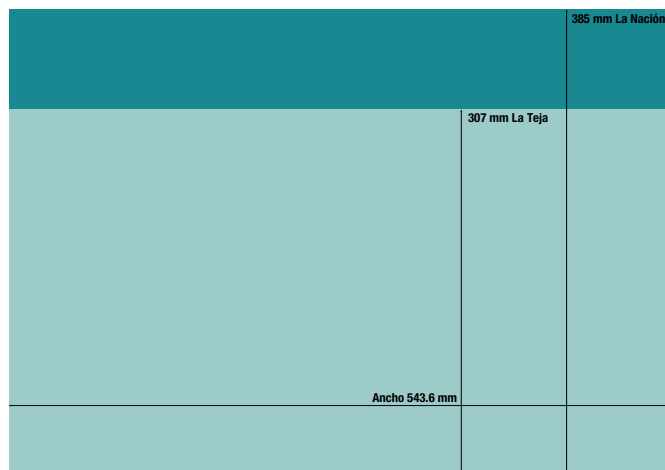

DESPLEGABLE 8X16

LaTeja
LAS VARIAS COMO SON

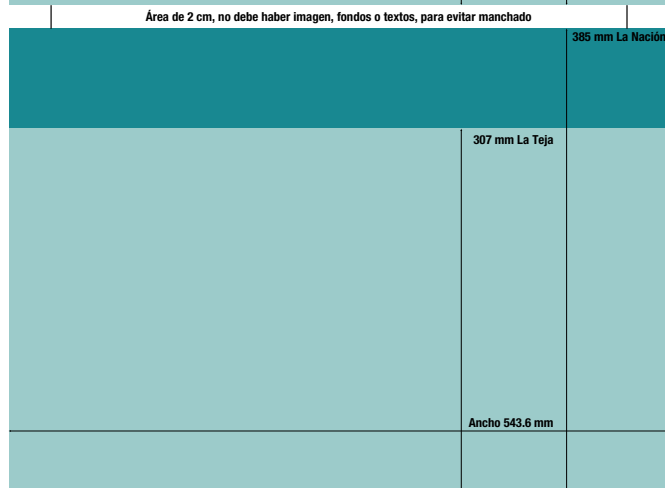

DOBLES

LA NACIÓN

LaTeja
LAS VARIAS COMO SON

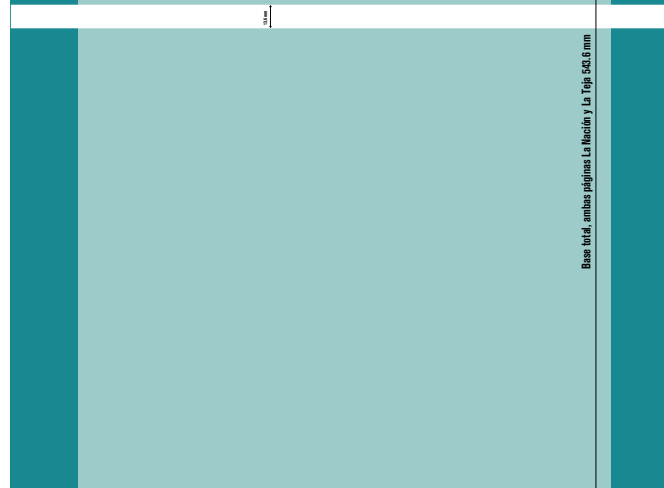
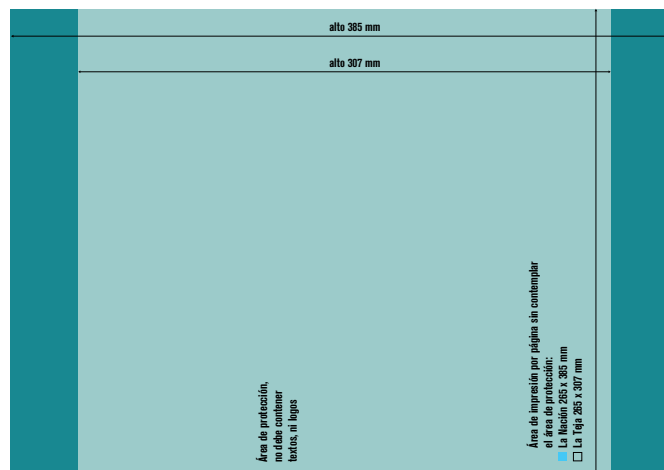

Revista **PERFIL** **Sabores**

Especificaciones para anuncios de páginas completas

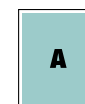

Área máxima de impresión de elementos en la página que no se deben de cortar.



Imagen de referencia, no enviar anuncios con esta medida.



Área de excedentes, si va a morir algún elemento o toda la página debe llegar hasta la línea punteada.

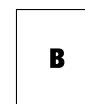
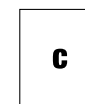
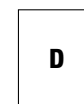

Doble página 440 mm x 285 mm

199x259 mm

215x275 mm

225x285 mm

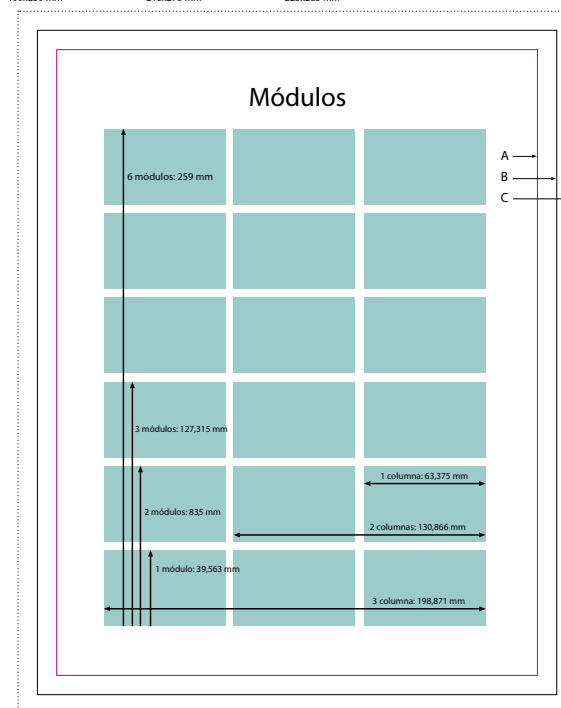

Por aspectos técnicos, las dimensiones de los módulos presentadas en la oferta, están sujetas a un margen de reducción de hasta un 7% (siete por ciento) respecto al área total.

1. Los Insertos y Sampling se pueden realizar en cualquiera de los siguientes productos: La Nación, El Financiero, La Teja, Perfil y Sabores.
2. La fecha de entrega de materiales y cierre de pauta será la siguiente para cada caso:
 - La Nación, La Teja: dos días antes de su publicación o circulación. El Financiero: los jueves.
 - Revistas: la pauta se realiza el día de cierre y la entrega de materiales una semana antes de la fecha de circulación.
3. Los insertos deberán ser entregados dos días hábiles antes de su respectiva circulación, en horario de 8 a. m. a 12 mediodía y de 2 p. m. a 5 p. m. En el caso de los insertos que circulen los domingos, lunes y martes se recibirán el viernes anterior.

La cantidad de insertos entregada a GN Comercial para su respectiva inserción es responsabilidad directa del cliente. En el momento en que se va a realizar la inserción podría haber variaciones en la cantidad contratada y entregada, si hay un sobrante, causado por entregar más cantidad de insertos a la contratada, se devolverá; así como si hay un faltante, se administrará la distribución según la prioridad de las zonas señaladas por el cliente y se notificará en el reporte de inserción el mismo día de esta.
4. Administración de sobrantes de materiales: se notificará al cliente la existencia de material sobrante, y se darán 7 días para retirarlo, posterior a este tiempo, Grupo Nación GN, S.A. procederá con el reciclaje de este.
5. Los insertos de una misma fecha se insertarán juntos en una misma sección o suplemento del medio, a pesar de ser estos de anunciantes diferentes.

Para tamaños, formatos y contenidos de insertos sírvase considerar:
- f) No se pueden realizar insertos pegados en La Nación y La Teja.
- g) El gramaje mínimo para inserto de una hoja debe ser 115 g.
- h) El tamaño mínimo de los insertos debe ser de 21 cm de alto por 14 cm de ancho. El tamaño máximo del inserto debe ser un centímetro menor a cada lado, conforme al tamaño del medio en que vaya inserto.
- i) Insertos especiales (no aplican para La Nación y La Teja): estos son los que además de la inserción dentro del medio tienen adicionalmente un trabajo especial en el proceso; por ejemplo, los insertos pegados, engomados, embolsados, con doblez, etiquetados, entre otros; estos deberán ser considerados individualmente y tendrán un recargo adicional a la tarifa de inserción, la cual deberá ser cotizada por medio del asesor publicitario. También se consideran en este apartado los insertos que por sus características puedan afectar la integridad física del medio; como por ejemplo, muestras de producto que corran el riesgo de derramarse. De la misma manera, se incluyen los que contengan un elemento adicional al papel.
- j) En casos de insertos especiales y sampling, deberán entregarse 25 insertos o muestras, para realizar pruebas en el departamento de despacho y así confirmar que es posible realizar exitosamente la inserción.
- k) Cuadernillos: en este apartado, se incluyen los cuadernillos de más de 8 páginas, en cuyo caso se cobrarán 3,5 colones por cada página adicional, a partir de las cuatro páginas; y en el caso de dobleces, se cobrará un adicional de 3,5 colones a partir del segundo doblez.
- l) En el caso de insertos solo se aceptan impresiones litográficas o digitales; de ninguna manera se aceptarán fotocopias.
13. El inserto o sampling con contenido de opinión, religioso o deportivo deberá traer la leyenda "Inserto Pagado".
14. El inserto y sampling con contenido político deberá traer la leyenda "Inserto Político Pagado" y deberá ser revisado previamente por el departamento de Redacción del medio. Ambos no pueden contener injurias, calumnias, giros lingüísticos que impliquen falsedad; tampoco deben contener ofensas, deméritos, desprestigios que pudieran calificarse de propaganda desleal. Nos ponemos a su disposición para revisar sus textos antes de imprimirlos, con el fin de detectar alguno de los aspectos mencionados con anterioridad. Este inserto o sampling deberá cancelarse de contado y tiene un recargo de un 10% sobre la tarifa vigente.
15. El inserto que tenga el mismo formato y papel del medio a utilizar deberá traer la leyenda "Gacetilla Publicitaria", en la parte superior de todas las páginas, además incluir los créditos correspondientes.
16. Está prohibida la inserción y distribución de sampling de materiales publicitarios previamente comercializados: no se admitirán volantes, panfletos, cuadernillos, o cualquier material en el cual se incluya información publicitaria de un cliente diferente al que contrata el servicio de inserción. En caso de que suceda se cobrará un 50% de recargo sobre la base de la inserción y distribución de sampling.
17. En el caso de los insertos que se contraten solamente para suscripción, se cobrará un recargo sobre la base del costo de un 20%.
18. Para la distribución, sírvase considerar que las zonas de distribución de insertos serán suministradas por el departamento de Insertos de GN Comercial. El servicio de inserción se podrá brindar en la circulación total de nuestros medios o en zonas específicas. Las zonas no podrán fraccionarse. La información a considerar será la del total de suscripción y pregón en cada zona y se deberá insertar la cantidad total por zona.
19. Reclamos: en caso de dudas con respecto a la distribución del inserto o del sampling contratado, se deberá presentar el reclamo al asesor publicitario el mismo día en que se publicó el inserto. El Departamento de Insertos procederá a la investigación respectiva y dará respuesta al cliente en un plazo de 48 horas después de presentado el reclamo.
20. Prioridades: la circulación del periódico está sujeta a variaciones debido a diferentes factores: fenómenos naturales, proyectos especiales, fechas especiales, acontecimientos deportivos, sociales, políticos, catástrofes, etc. Por este motivo, el anunciante clasificará las zonas contratadas asignando prioridades:
21. Prioridad 1: estas zonas deben completarse al 100% sin excepción.
22. Prioridad 2: en caso de aumento inesperado en la circulación, se da prioridad a cubrir la totalidad de las zonas 1 y posteriormente cubrir las zonas 2.
23. Prioridad 3: estas son también llamadas zonas de colchón, se podría eventualmente prescindir de una de ellas para completar zonas en prioridad 1 o 2 en caso de picos no esperados en la circulación.
24. En el caso de haber insertos sobrantes, debido a los cambios imprevistos en la circulación, el cliente puede escoger alguna de las siguientes opciones:
25. Insertar el material sobrante en otro diario, La Teja o La Nación, en las mismas zonas señaladas como zonas de prioridad 1.
26. Que se le devuelva el material sobrante y posteriormente se haga una nota de crédito a su favor, para que la utilice en su próxima inserción en cualquiera de los productos de Grupo Nación GN, S.A.
27. Las cancelaciones de reservas de insertos deben realizarse 2 días antes de la fecha de inserción.
- Exclusivas para Sampling:**
28. Sampling especiales: estos son los que además del sello o sticker en el medio tienen adicionalmente un trabajo especial en el proceso; por ejemplo, los insertos pegados, engomados, embolsados, con doblez, etiquetados, entre otros; estos deberán ser considerados individualmente y tendrán un recargo adicional a la tarifa de sampling, la cual deberá ser cotizada por medio del asesor publicitario. Distribución: sírvase considerar que las zonas de distribución de sampling serán suministradas por el departamento de Sampling de GN Distribución. El servicio de sampling se podrá brindar hasta un total de 10.000 entregas por día, de acuerdo con la cantidad de reservas que tenga. El inicio del sampling se da a partir de las 10:00 a. m. Dependiendo de la zona, se ajusta la hora de inicio.
29. Prioridades: el Sampling está sujeto a variaciones debido a diferentes factores: fenómenos naturales, proyectos especiales, fechas festivas, acontecimientos deportivos, sociales, políticos, catástrofes, entre otros. En el caso de existir sobrante debido a los cambios imprevistos anteriormente mencionados, se devolverá el material a Grupo Nación GN, S.A. para hacer la respectiva entrega al cliente. Debido a los cambios por los imprevistos antes mencionados, se procederá a cambiar la zona de reparto, por la fecha de vigencia del medio.
30. Reservas: deben hacerse al menos 7 días antes de la fecha de distribución para periódicos y, para las revistas, 7 días antes de la fecha de cierre.
31. Cancelaciones: se deben realizar 4 días antes de la fecha de circulación del periódico y en el caso de revistas 4 días antes de la fecha de cierre, de lo contrario se cobrará un recargo al cliente.
32. Las muestras y vestimenta para el sampling deben suministrarse 4 días hábiles antes del día del sampling. La entrega del producto se debe realizar entre 1 y 2 días hábiles antes del sampling. En caso de que el cliente no tenga vestimenta, Grupo Nación dispone de chalecos personalizados para hacer el sampling.
33. El producto debe entregarse en empaques estándar y en tarimas para que no toquen el piso.
34. Las tarimas son suministradas por el cliente y se le devuelven una vez finalizado el sampling.
35. Si se presentan faltantes de producto, se notificará un día hábil después de su recepción.
36. El reporte se envía 4 días hábiles después del último día del sampling.
37. El producto de Grupo Nación que se entregará con las muestras será de la edición anterior a la fecha del sampling.
38. Restricciones de sampling: no es factible hacer sampling con productos que requieran condiciones de temperatura especiales para su almacenamiento. La cantidad mínima de contratación es de 500 unidades y la máxima de 10.000 unidades por día. El horario de inicio es a las 10 a. m. y la finalización dependerá de las condiciones climatológicas.

REQUERIMIENTOS TÉCNICOS DE PROCESO DE INSERTOS

- Todos los insertos deben contar como mínimo con un lado recto para poder realizar la inserción de este.
- La viabilidad de cualquier inserto y/o combinación de insertos que sea parte de las características citadas debe consultarse previamente al Grupo Nación GN, S.A.
- El tamaño máximo debe ser un centímetro menor a cada lado, conforme al tamaño del medio en que vaya inserto.

Cantidad de páginas	Gramaje
2 páginas	entre 115 y 240 g/m ²
De 4 a 8	60 g/m ² como mínimo
De 8 a 16	entre 52 y 120 g/m ²
De 16 a 100	45 g/m ²



Formatos aprobados

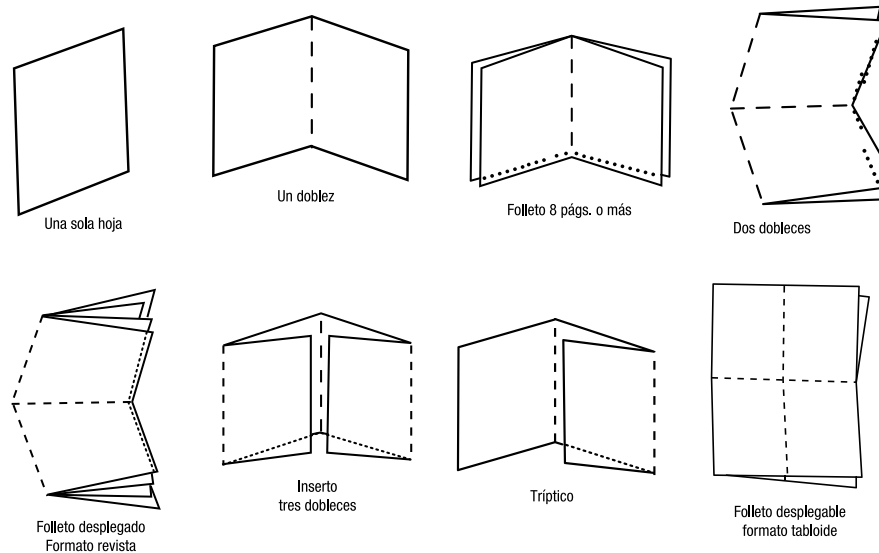

Formatos adicionales, válidos solamente para revistas

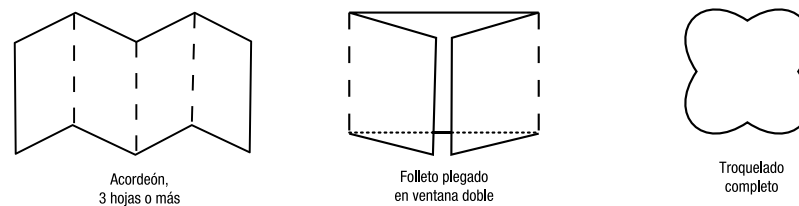

Los insertos que se contraten solamente para suscripción, llevan un recargo de un 20% sobre la base del costo.

COSTOS ADICIONALES*

Página adicional después de ocho páginas** / Cobro por pág.	\$0.005
Dobleces adicionales después de un doblez / Cobro por doblez	\$0.005
Insertos pegados / Cobro por unidad	\$0.026
Embolsado de revistas / Cobro por unidad	\$0.026
Trabajo manual de doblez / Cobro por unidad	\$0.026

Recepción de orden de compra y materiales:

La Nación (domingo y lunes), (domingo) y La Teja (lunes):	Viernes previo a su publicación: antes de las 6:00 p. m.
La Nación y La Teja (martes):	Sábado, 12 mediodía.
La Nación y La Teja (miércoles a sábado):	2 días previos de su publicación, antes de las 6 p. m.
La Teja (domingo):	Viernes previo a su publicación: antes de las 5:30 p. m.
El Financiero (sábados a suscriptores, lunes a empresas y entre sábado y lunes a pregón):	Jueves previo a su publicación, antes de las 12 mediodía.
Revista Dominical:	Martes previo a su publicación, antes de las 6 p. m.

El material correspondiente para los anuncios deberá ser entregado digitalmente mediante PDF u otros medios electrónicos en línea (FTP), junto con la solicitud de publicación u orden de compra.

Para temporadas especiales o feriados, el Grupo Nación GN, S.A. podrá establecer horarios diferentes de cierres y recepción de materiales, que comunicará oportunamente a las agencias y anunciantes.

Retiro de anuncios

Cualquier anuncio pautado en ubicaciones no preferenciales podrá retirarse al cierre normal a las 6:00 p. m., 2 días antes de su publicación, sin costo alguno. De lo contrario, deberá pagar el 100% del valor del espacio. Toda orden de retiro debe hacerse por escrito, a través del asesor de Publicidad de GNC. Para los productos con cierres especiales, se podrá retirar a la hora de cierre de estos sin problema alguno.

Contenido de los anuncios

El anuncio debe responder estrictamente a la verdad, no contener injurias o calumnias, ni conceptos o giros lingüísticos que impliquen falsedad para consumidores o usuarios; tampoco ofensas, demérito o desprestigio que pudieran calificarse de propaganda desleal. Las ilustraciones de los anuncios no deben reñir con la moral, el decoro o las buenas costumbres.

Grupo Nación GN, S.A. se reserva el derecho de no cursar anuncios que, a su juicio, contravengan estos principios.

Competencia: se procurará, sin garantía, no ubicar juntos anuncios competencia uno del otro, siempre y cuando la diagramación del producto lo permita.

Posición o ubicación de los anuncios en el diario

Grupo Nación GN, S.A. procurará complacer a sus anunciantes, en cuanto a la posición o ubicación solicitada para sus anuncios, pero sin compromiso de su parte.

Si por razones de espacio, fuerza mayor o necesidades informativas, no fuese posible publicar un anuncio en la fecha solicitada por el cliente, Grupo Nación GN, S.A. limita su responsabilidad pecuniaria a la devolución del valor del espacio.

Anuncios consecutivos

Cuando se desee pautar anuncios consecutivos, estos tendrán un porcentaje de recargo sobre el valor normal de la publicación, el cual se define en el tarifario oficial de Grupo Nación GN, S.A. Dichos anuncios deberán ser coordinados con su asesor de publicidad, con una anticipación a 4 días hábiles de la fecha de publicación.

Módulos de espera

Los anuncios se publicarán en el transcurso de los siguientes 7 días, a partir del primer día hábil para publicarse (mínimo 2 días después de efectuada la pauta), sin fecha o ubicación definida. Se aplicará el 25% de descuento, para esta modalidad de pauta; si el anuncio no sale publicado en ese lapso de tiempo, se pautará sin costo alguno. El material publicitario debe ingresar al momento de la pauta. Podrán publicarse dentro de esta modalidad, anuncios solicitados en Sección A o Viva.

El material debe ingresar a Grupo Nación GN, S.A. 2 días antes del primer día hábil de publicación.

Reservas y cancelaciones de espacios publicitarios

Para las reservas de posiciones preferenciales y cancelación se debe utilizar la boleta respectiva, en la que claramente se especifique: el número de cédula jurídica, cliente, agencia, producto, página(s) por reservar y fecha(s). Esta solicitud deberá ser enviada por correo electrónico a la dirección: reservas@nacion.com. Una vez ingresada la reserva o cancelación, el sistema enviará una confirmación automática vía e-mail.

Se cuenta con 4 días hábiles (incluyendo sábados), antes de la fecha de publicación, para cancelar las reservas de La Nación y La Teja; en caso de cancelarse en menos del tiempo estipulado en este punto, procederemos con los siguientes cobros:

4 días antes de la publicación	3 días antes de la publicación	2 días antes de la publicación	1 día antes de la publicación
0% del valor del aviso	5% del valor del aviso	25% del valor del aviso	100% del valor del aviso

Para los productos El Financiero, las revistas y suplementos, las reservas se deben retirar 2 días antes de la fecha de cierre.

Grupo Nación GN, S.A. se reserva el derecho de darle prioridad a lo siguiente:

Páginas de color sobre el blanco y el negro

Las páginas centrales sobre los cintillos.

Si por razones editoriales, las redacciones necesitan crecer en su material editorial, las páginas reservadas se podrán mover respetando el orden de ubicación reservado. Toda reservación de posición especial debe realizarse por escrito. Solo se reservan páginas completas y cintillos preferenciales (ver tarifario para verificar las posiciones preferenciales de cada producto).

Cambio de materiales

El cambio de versión en los materiales se debe gestionar a través de su asesor publicitario, quien coordinará con Control Corporativo la hora máxima para realizar el cambio apejándose a los horarios de impresión.

La Agencia de Publicidad deberá enviar al asesor publicitario la copia impresa, o bien un JPG indicando cuál es el cambio solicitado; el asesor confeccionará la boleta de cambio y adjuntará la copia del material. Ambos documentos deberán ser llevados al departamento de Control Corporativo (aplica para todos los productos de Grupo Nación GN, S.A.).

Avisos con diferente versión de material

Todo aviso que lleve un cambio de versión, debe ser coordinado a través del ejecutivo de GNC.

Anuncios regulados por ley

Varias leyes que regulan la publicidad nos exigen que verifiquemos ciertos permisos que deben obtener algunos anuncios, antes de ser publicados. Grupo Nación GN, S.A. no publicará aquellos que incumplan con las siguientes condiciones:

Según el artículo 12 de la Ley N.º 9047 "Ley de Regulación y Comercialización de Bebidas con Contenido Alcohólico", el Ministerio de Salud tiene a su cargo la regulación y el control de todo tipo de publicidad comercial relacionada con la comercialización de bebidas con contenido alcohólico, efectuada por cualquier medio de comunicación a título gratuito o mediante pago. Por lo tanto todo aviso debe contar con el permiso respectivo de este ente. Asimismo, no se podrán publicar los domingos o feriados ni en las secciones con información deportiva o dirigida a niños.

Según la Ley 7732 "Ley Reguladora del Mercado de Valores" únicamente podrán hacer oferta pública de valores en el país los sujetos autorizados por la Superintendencia General de Valores.

Cualquier anuncio que requiera autorización de un tercer ente quedará sujeto a aprobación y posterior publicación, siempre y cuando se presente el debido permiso o aprobación. Dentro de estos casos, se consideran anuncios que necesiten permiso de la Oficina de Control de Propaganda del Ministerio de Gobernación y Policía.

La Ley 5811 regula la propaganda que utilice la imagen de la mujer, se deberá seguir lo establecido en sus artícu-

los, en caso de duda se recomienda consultar a la oficina de Control de Propaganda.

Gacetilla o mensaje publicitario

Por gacetilla o mensaje publicitario se entiende "todo material publicitario que, en su tipografía y diseño, pretenda imitar o parecerse a contenidos periodísticos o editoriales del diario".

Presentación del material

Las gacetillas no deben simular información editorial como la presentan los diversos productos del Grupo Nación GN, S.A. en su contenido periodístico.

El texto debe venir encerrado por un marco cuyo grosor de línea sea igual o superior a dos puntos.

Deberá colocarse la frase "Mensaje Publicitario", en tipografía Helvética y en "Small Caps", centrada en la parte superior del material con un mínimo de 14 puntos.

En el caso de los suplementos comerciales, deberán tener la leyenda "Suplemento Publicitario" en tipografía Helvética y en "Small Caps", centrada en la parte superior del material con un mínimo de 14 puntos.

Campos Pagados

Son considerados Campos Pagados los espacios publicitarios que reúnen las siguientes características:

- Cualquier anuncio con textos que no contengan mensajes de venta o exhibición de un producto o servicio y que puedan generar confusión con la información periodística producida por La Nación o cualquiera de los medios periodísticos publicados por Grupo Nación GN, S.A.
- Cuando los anuncios reproduzcan artículos aparecidos en otras publicaciones.
- Toda publicación que informe que un empleado de una empresa ha dejado de laborar para ella.
- Cualquier publicación en la que alguien haga referencia a una persona, empresa o institución.

Responsables de aprobación de Campos Pagados: se define que lo integran en primera instancia los jefes de redacción o el jefe de información de cierre, quienes pueden consultarlo con la dirección de información, y en caso de duda, con la dirección editorial del diario, y en segunda instancia, si los primeros no pudieron resolver lo tramitan con el departamento legal del Grupo Nación GN, S.A.

Precio de la publicación

El Campo Pagado tendrá un recargo del 10% sobre el valor normal de los módulos publicitarios, el cual tiene como propósito que La Nación haga frente a casos judiciales en función de su responsabilidad solidaria que la ley le da a los medios de comunicación en la publicación de estos anuncios.

Requisitos de presentación

Los Campos Pagados deben cumplir con los siguientes requisitos de presentación:

1. El texto debe venir en arte final y debe adjuntarse una copia con la firma y número de cédula de la persona responsable en la parte inferior derecha, en tipografía no menor de 8 puntos. Si el Campo Pagado o la Reproducción Solicitada incluye a personas que lo avalen, la copia deberá contener la firma y número de cédula de todos y cada uno de los firmantes. Debe presentarse una fotocopia por los dos lados de la cédula de identidad de la persona que aparece como "firma responsable". En el aviso se incluirá el nombre y número de cédula de identidad de la persona que aparece como firma responsable. En los casos en que el solicitante es una persona jurídica, deberá presentarse personería jurídica vigente.
2. Llevar la leyenda Campo Pagado o Reproducción Solicitada, centrado en la parte superior, en un tamaño mínimo de 14 puntos, en tipografía Helvética y en mayúscula.
3. Contar con una firma responsable. Si quien se identifica como firma responsable no es la misma persona que aquella que suscribe un texto en el Campo Pagado de su autoría, esta última debe presentar una autorización para ser representada por la firma responsable; debe adjuntar además una copia de su cédula de identidad.
4. La publicación que informe que un empleado de una empresa ha dejado de laborar para ella, además de cumplir con los puntos 1, 2 y 3, deberá incluir el siguiente texto: La empresa avisa al público en general que el Sr... ha dejado de laborar para esta empresa a partir del día...
5. Cuando los anuncios reproduzcan artículos aparecidos en otras publicaciones, también deberá incluirse (en tipografía no menor a 14 puntos) el siguiente texto "Reproducción solicitada de ..." (aquí irán los datos de la procedencia). Esta leyenda deberá ir inmediatamente después de la que dice Campo Pagado, centrada en la parte superior del espacio correspondiente.
6. Quien solicite la reproducción deberá proporcionar, como referencia, una copia completa del texto que desea reproducir tal como apareció en la publicación original. Si lo que se desea reproducir estuviera seleccionado de manera que distorsione el sentido de la publicación original, no se aceptará el material para su reproducción.
7. Grupo Nación GN, S.A. es la única propietaria intelectual de todo el contenido periodístico que publica. Por lo tanto, cualquier anunciante ya sea representado por una agencia de publicidad o directo, que desee incluir en su anuncio algún texto, artículo, gráfico, etc., que haya sido publicado en Grupo Nación GN, S.A. como contenido editorial, deberá solicitar permiso a la empresa por escrito. En todo caso, si se pretende reproducir algún material editorial del diario, deberá ser completo y tal como Grupo Nación GN, S.A. lo publicó; no editado, cortado o modificado. Debe, por lo tanto, presentarse un original recortado del diario.

Obituarios

Debido a las limitaciones de espacio con que contamos diariamente en la sección de obituarios y que nos impide, en ocasiones, satisfacer oportunamente todas las solicitudes de publicación que recibimos, comunicamos cuál es el tratamiento que se les da en cuanto al orden de prioridad que se asigna a este tipo de avisos.

Aunque tradicionalmente se considera como un aviso de defunción cualquier anuncio relacionado con el fallecimiento de una persona, vamos a diferenciar cuatro tipos distintos a los que, en el siguiente orden, se les dará prioridad para su publicación: Esquelas Aviso de la muerte de una persona. Indica fecha, hora y lugar del funeral y entierro. Commemoración (misas): Aviso en el que se comunica fecha, hora y lugar de la celebración de un oficio religioso en sufragio del difunto. Condolencia o pésame: Anuncio de una persona, empresa u organización, distinta a la familia doliente, en el que se participa, se compadece o se lamenta por el pesar de la familia del difunto.

Agradecimiento: anuncio en el que la familia del fallecido, u otro grupo al cual este perteneciera, expresa su agradecimiento a todos aquellos que le dieron muestras de cariño y solidaridad a raíz de su fallecimiento. Si una esquela, por razón de espacio y prioridad, no saliera publicada el día solicitado, será pautada automáticamente por el Departamento de Control Corporativo para el día siguiente. Esto siempre y cuando no exista una solicitud expresa en contra de ello, del cliente o de la agencia de publicidad. Las esquelas solo podrán ser de los tamaños preestablecidos en la tabla de luctuosas.

Reclamos por publicaciones

Para reclamos por publicaciones realizadas en alguno de los productos de Grupo Nación GN, S.A., el cliente o la agencia debe dirigirse por escrito a su asesor publicitario, indicando las razones por las cuales considera que su anuncio fue afectado, adjuntando la página en la que publicó el aviso en cuestión.

El cliente o la agencia tendrá 3 días hábiles, a partir del día de publicación del anuncio, para formular su reclamo; luego de este tiempo, el reclamo no procederá. El material debe estar en poder de Grupo Nación GN, S.A. Si la agencia o el cliente han retirado este antes de realizar el reclamo, este no procederá.

Grupo Nación GN, S.A. tendrá 2 días hábiles, después de presentado el reclamo, para resolver; lo cual será comunicado por escrito a todas las partes involucradas, indicando el origen del problema, de quién es la responsabilidad, la compensación que se dará si hubiese responsabilidad por parte del medio y las recomendaciones para que el problema no se vuelva a presentar.

Orientación de los avisos

Todo aviso debe ingresar en la orientación correcta y que corresponda al tamaño pautado. En caso de que el aviso deba girarse en Grupo Nación GN, S.A., no se aceptarán reclamos por la rotación dada. Es responsabilidad de la agencia o el cliente, el ingreso correcto del material.

Tamaños de los anuncios

Según las medidas estipuladas en el tarifario del Grupo Nación GN, S.A. para cada producto.

Copia y nombre de los archivos

Se tomará como referencia (copia) el material depositado en el FTP o en el PDF recibido para pasarlo a producción. Se debe usar el número de pauta (ODI) para nombrar los artes, si no se cuenta con la ODI, debe identificarse con el nombre del cliente y el tamaño, este no debe ser mayor a 12 dígitos, no debe contener caracteres especiales como signos de dólar, porcentaje, etc.

Imágenes

La calidad de las imágenes (resolución) dependerá según en el producto a publicar. Por ejemplo, en el caso de periódico, esta no deberá ser menor a 150 dpi; para los productos comerciales, se deberá consultar el tipo de papel a utilizar, ya que el rango varía.

Tinta total

El valor de la tinta total para los avisos en periódico no debe ser superior a los 220% (en Photoshop), en el caso de los productos comerciales esta varía según el tipo de papel (consultar).

Formato de color

Blanco y negro: Se debe entender que en el aviso blanco y negro, la tinta por utilizar será únicamente la tinta negra. Por lo tanto, la tarifa por usar para pautarlo es la consignada en el tarifario como B/N.

Full color: Se debe entender que el aviso que utiliza más de una tinta adicional a la tinta negra, se considera full color, la tarifa por usar es la establecida en el tarifario como full color. Para la generación de los avisos B/N y Color, se deberán seguir las recomendaciones y parámetros de Grupo Nación GN, S.A., los cuales puede bajar del sitio: www.nacionmediakit.com o bien solicitarlos a GN Comercial.

Negro enriquecido

Para lograr un color negro más profundo en los avisos full color, se recomienda usar la siguiente secuencia de valores: Cian 20% Magenta 0% Amarillo 0% Negro 100%.

Marco de aviso

Todo aviso menor a una página deberá llevar un marco no menor a 0,5 puntos. Reclamos por la inclusión del marco, no serán tramitados.

Tipografías

Se verificará que las tipografías coincidan con las que tiene el Grupo Nación GN, S.A. Queda, a criterio de las agencias, convertir las tipografías a dibujo, en cualquiera de los programas utilizados; sobre todo cuando la tipografía no sea del Grupo Nación GN, S.A.

Tipografías blancas

No se recomienda utilizar tipografías inferiores a 6 pts. en color blanco, sobre fondos de color.

Grupo Nación GN, S.A. no se hará responsable por la publicación defectuosa de anuncios que tengan textos con tipografías muy delgadas y/o inferior a seis puntos, que sean formadas por dos o más colores, o que sean vaciadas sobre fondos formados por dos o más colores.

PDF (Portable Document Format)

Grupo Nación GN, S.A. ha adoptado este formato digital para la recepción de materiales para todos sus productos, por su versatilidad y seguridad, además de que facilita de gran manera su envío por Internet, a través de un FTR. Para las características de elaboración del PDF, se deben seguir las recomendaciones dadas por el Departamento de Control; de tener alguna duda, puede comunicarse con su asesor publicitario o bien con el Departamento de Control Corporativo de Grupo Nación GN, S.A.

FTP (File Transfer Protocol)

Grupo Nación GN, S.A. facilita la recepción de avisos vía Internet usando el protocolo FTP. El servicio es gratuito y su acceso puede ser solicitado a través de su asesor de GNC o bien con el Departamento de Control (aplica únicamente para agencias de publicidad).

Depósitos de los materiales

Se recuerda que los materiales deberán ser depositados en la fecha y producto correspondiente, con su número de ODI.

Ganancia de punto

Sustrato	Impresora	Porcentaje	Lineaje
Papel periódico	Comet	23-29%	90
Papel couché	Comet	25-32%	200
Papel LWC	Comet	25-32%	200
Papel Bond 20	Comet	23-29%	133

Se fija la línea en 0,50 pts. como el grosor mínimo aceptado para impresión. Copia de punto imprimible desde 3% hasta 90%.

Comportamiento de tintas

El color magenta es la tinta más contaminante y el color amarillo es la tinta más pura. La solución de fuente se cambia por una fórmula que brinda colores más vivos.

Uso de tintas con mayor pigmentación

Secuencia de impresión: CMYK.

Varios

En la caja de impresión de La Nación, el área de mordedores queda por fuera.

Se abren posibilidades de combinar distintos formatos y tipos de papel en un mismo tiraje con acabados en línea (ej. refileado, engrapado o engomado).

Actualización de consideraciones

Durante el año se podrán realizar cambios, modificaciones o incluir consideraciones nuevas, estos serán enviados por correo electrónico, a través de la cuenta GNC Password, o por medio de su asesor publicitario. Asimismo, para consultas específicas sobre la elaboración de materiales, puede consultar el "Manual de Procesos Digitales".

Información más detallada de productos, promociones, cierres, audiencia, entrega de materiales y otros en

Grupo Nación



Innovamos
la comunicación



Lo hacemos **visible**
a su audiencia



Incentivamos
la opinión pública