



02 ツバメ



- ※ 説明図にしたがって組み立ててください。
- ※ 部品を切る時は、刃物で手をけがしないように十分に気をつけてください。
- ※ のりづけする時は、しぼったタオルなどで、いつも手をきれいにしておくと、美しく仕上げられます。

始めに用意する道具

ハサミ、カッター、のり(速乾性の木工用ボンドなどがお薦めです)、
定規、細い棒(のりづけ用)、コンパスの針などがたく先のとがったもの

あるとより便利な道具

カッターマット
ピンセットまたはラジオペンチ(ギザギザが無く、先が細いものがより良いです)

- ※ 厚手のインクジェット用紙(フォトマット紙)などにプリントすると
作業しやすく、仕上がりがきれいです。

記号の説明

| | |
|--------|-------------|
| ----- | やま折り |
| ----- | たに折り |
| ————— | 切り込み |
| ////// | 切りぬき |
| ————— | この位置までのりづけ |
| ● | 同じ部品同士ののりしろ |
| ● | ちがう部品へののりしろ |
| ▶ | さいごにはりませ |



1 [頭]、[くちばし]を組み立て、頭部を作ります。

頭



! この部分の切りぬきを忘れずに

左図のように各のりしろにのりづけした後、最後に[くちばし]を接着します。

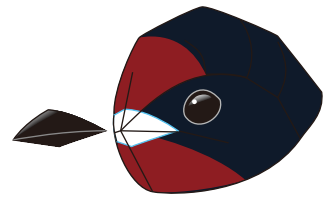

[くちばし]の裏側に接着剤をつけて、頭の図の位置に接着します。

2 [腰]、[尾羽]、[胸]を組み立て、胴体を作ります。

[尾羽]の表裏を、台紙ごと中心線で半分に折り、接着した後、●のついている方の輪郭にそって切ります。

尾羽

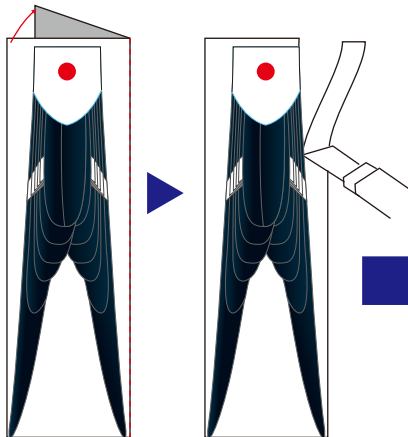

腰

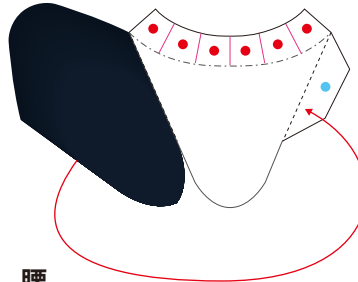

●のついているのりしろ部分を、外側に折り曲げておきます。

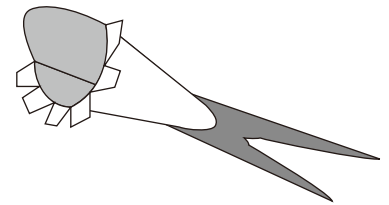

腰

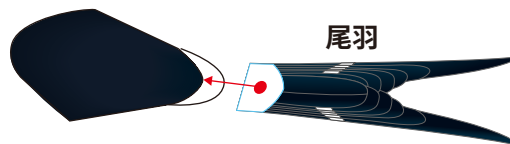

数字の番号の順番に、のりづけしていきます。
[尾羽]、[腰]を付けた後に、最後に▶をのりづけし、[胸]を閉じます。

胸

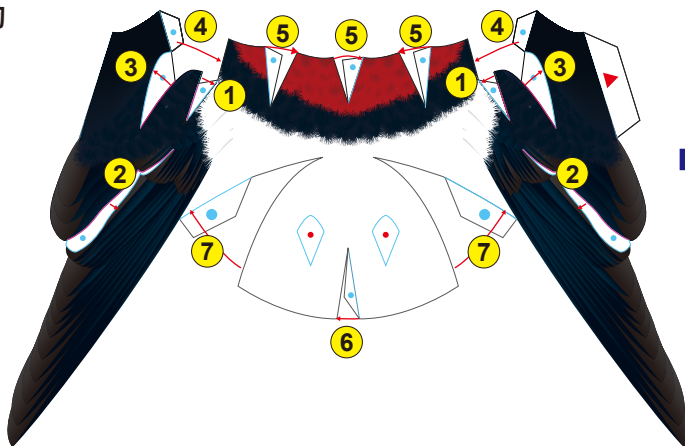

! ▶の部分は、尻尾をのり付けした後に貼ります。

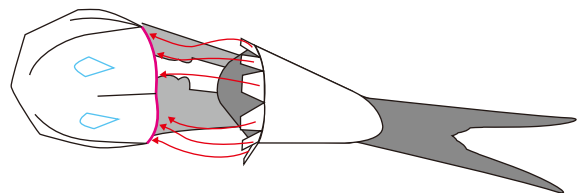

3 [脚]をカットして、組み立てます。

先に台紙ごと切り、コンパスなどで各折れ線(赤い線)の折りすじを付けます。

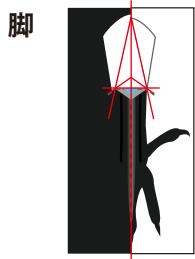

中心線で半分に折り、[脚]の形が描いてある右側に合わせて切り抜きます。

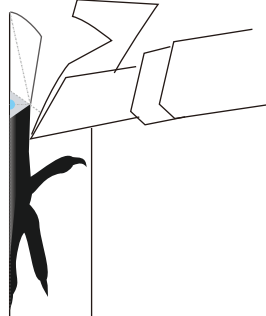

図のように[脚]の形を作ります。

! この部分の裏側どうしをのりづけします。

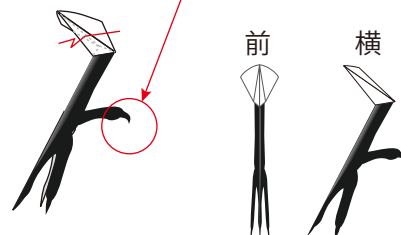

4 1 [頭部]と3 [脚]を2 [胴体]に貼ります。

※頭部の内側に接着剤をつけて、胴体にかぶせるように貼ります。顔の向きは、お好みでつけて下さい。

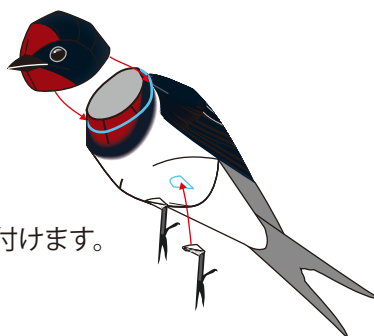

※[胸]の⑥の \diamond に脚を付けます。

5 [飾り台部品・1]、[飾り台部品・2]を組み立て、接着します。

飾り台部品・1

飾り台部品・2

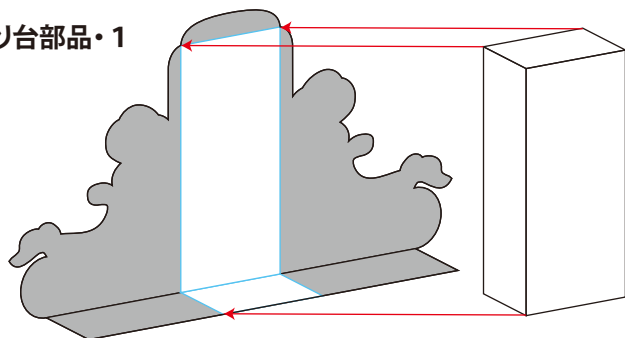

最後にツバメを飾り台に乗せて完成です。