

吸入効率をアップし、高性能エンジンのパフォーマンスをアップ 走行ステージに合わせて『コットンタイプ』と『ステンレスタイプ』の2種類を設定

HPI 独自フィルター設計により内外両面をメタルネットで覆い（コットンタイプ）フィルターの強度を確保しています。これにより高風量時にフィルターの潰れによる吸入効率の低下を防ぎます。またフィルターの表面積をフィルターの強度が保てるギリギリまで大きく（外寸の約3倍以上）確保しました。一見無視されがちですが、フィルターの強度は性能に非常に大きく関係します。

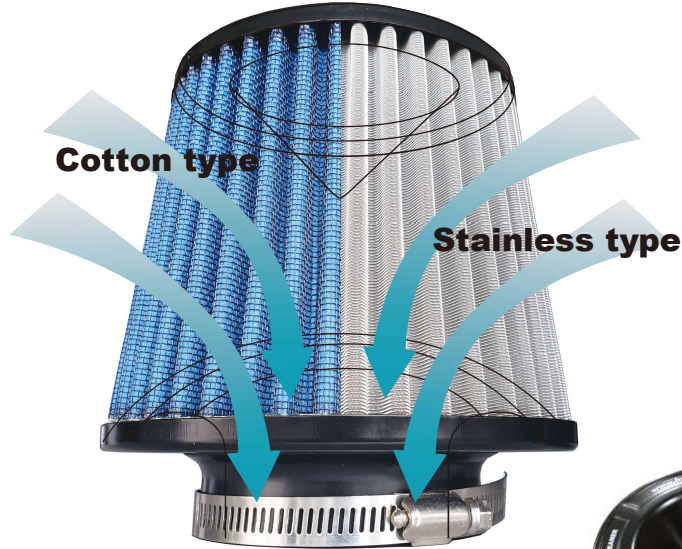
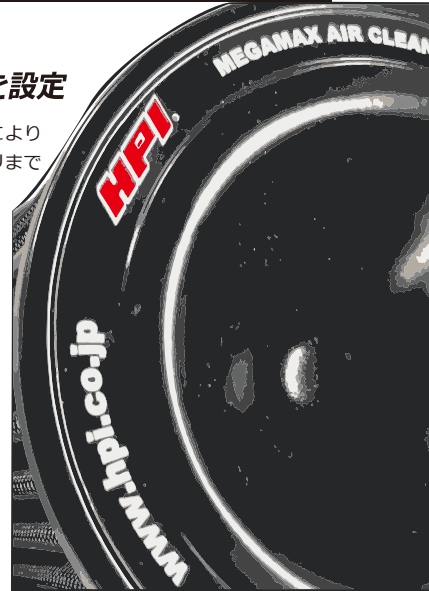

ステージに合わせた濾過性能	
コットン	一般走行を考えたコットンタイプで、吸入抵抗の低減とダストの集塵能力を高次元でバランスさせた高風量タイプです。
ステンレス	オンロードのみでの使用を考えたSUSタイプで、吸入効率に重点をおいた超吸入タイプです。オフロードでの使用は避けて下さい。
繰り返し使えるメンテナンス性	
コットン	走行状況によって変わりますが、3000キロ走行おきにクリーナーの内側からエアで清掃してください。汚れた時は中性洗剤で優しく洗浄し、ブラシ等で絶対にごすらないでください。中性洗剤の使用は1回のみで次回は新品と交換してください。
ステンレス	走行状況によって変わりますが、1000キロ走行おきにクリーナーの内側からエアで清掃してください。中性洗剤は使用しないでください。

スタンダードコア（ゴムネック）

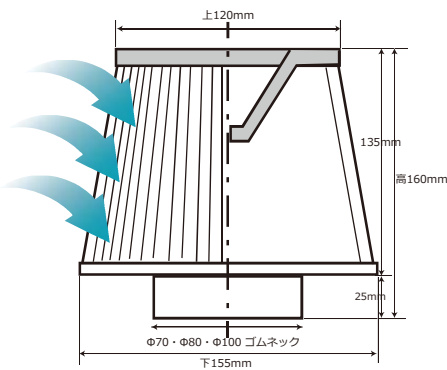

AIR FLOW TYPE

RUBBER NECK TYPE



SR20エアフロ

Z32エアフロ

Z33エアフロ

CN9A/CP9A/CT9Aエアフロ

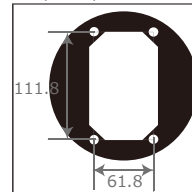
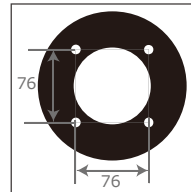
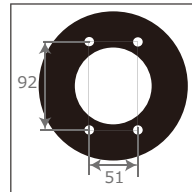
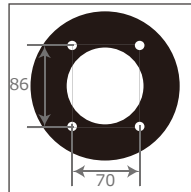

単位 : mm

メガマックスエアクリナー

フィルター素材	取付タイプ	クリーナー本体サイズ（上面×下面×高さ mm）	品番	税込価格	税抜価格	
コットン	Z32 エアフロ	スモールコア	120×155×90	¥ 5,720	¥ 5,200	
	Φ60 ゴムネック		HP3FC-Z32S			
	Φ80 ゴムネック		HP3FC-60S			
	SR20 エアフロ	スタンダードコア	120×155×115	¥ 6,380	¥ 5,800	
	Z32 エアフロ		HP3FC-80S			
	Z33 エアフロ		120×155×135			HP3FC-SR20
	Φ70 ゴムネック		120×155×135			HP3FC-Z32
	Φ80 ゴムネック		120×155×135			HP3FC-Z33
	Φ100 ゴムネック		120×155×160			HP3FC-70
	Φ80 ゴムネック		120×155×160			HP3FC-80
CN/CP/CT9A エアフロ	ビッグコア	120×155×160	HP3FC-100			
Φ130 ゴムネック		120×180×135	HP3FC-CN9A	¥ 7,150	¥ 6,500	
ステンレス	Φ60 ゴムネック	スモールコア	120×180×160	¥ 9,020	¥ 8,200	
	SR20 エアフロ		HP3FC-130B			
	Z32 エアフロ	スタンダードコア	120×155×135	¥ 9,680	¥ 8,800	
	Z33 エアフロ		120×155×115			HP3FS-SR20
	Φ70 ゴムネック		120×155×135			HP3FS-Z32
	Φ80 ゴムネック		120×155×135			HP3FS-Z33
	Φ100 ゴムネック		120×155×160			HP3FS-70
	Φ80 ゴムネック		120×155×160			HP3FS-80
CN/CP/CT9A エアフロ	ビッグコア	120×155×160	HP3FS-100			
Φ130 ゴムネック		120×180×135	HP3FS-CN9A	¥ 10,450	¥ 9,500	
		120×180×160	HP3FS-130B			

※ゴムネックタイプは全種ホースバンド付属
※高さはゴムネック部分を含んだ高さ
※フィルターの高さ90mm