

DIGITAL CAMERA

X-T1**사용 설명서**

본 제품을 구입해주셔서 감사합니다. 본 설명서는 FUJIFILM X-T1 디지털 카메라의 사용 방법과 함께 제공되는 소프트웨어의 설치 방법에 대해 설명합니다. 카메라를 사용하기 전에 반드시 본 설명서의 내용을 숙지하신 후 사용해 주십시오.

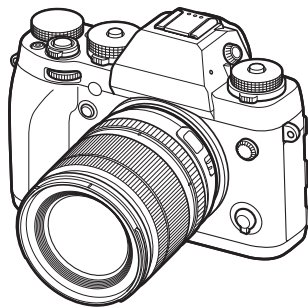

관련 제품들에 대한 자세한 내용은 후지필름 웹 사이트 http://www.fujifilm.com/products/digital_cameras/index.html을 참조하십시오.

X-T1에 관한 자세한 내용은 다음 사이트를 참조하십시오.
<http://fujifilm-x.com/x-t1/>

시작하기 전에

첫 단계

기본 촬영 및 재생

기본 동영상 촬영 및 재생

Q(퀵 메뉴) 버튼
Fn(기능) 버튼

촬영 및 재생 추가 정보

메뉴

연결

기술 참고사항

문제 해결

부록



안전상의 주의



사용하시기 전에 반드시 이 참고사항을 읽어주십시오.

안전 참고사항



- 카메라는 사용법을 잘 지켜 올바르게 사용해야 합니다. 사용하시기 전에 이 안전 참고사항과 사용 설명서를 꼼꼼히 읽어주십시오.
- 이 안전 참고사항은 읽어보신 후 분실되지 않도록 안전한 장소에 보관해 주십시오.









아이콘 설명













이 설명서에서 사용되는 아래 아이콘은 해당 아이콘이 나타내는 정보를 무시하거나 본 제품을 잘못 사용할 경우 발생할 수 있는 부상이나 파손의 정도를 나타냅니다.

	경고	이 아이콘은 해당 정보를 무시할 경우 사망이나 중상을 야기할 수 있다는 표시입니다.
	주의	이 아이콘은 해당 정보를 무시할 경우 신체 부상이나 물질적인 피해를 초래할 수 있다는 표시입니다.

이 설명서에서 사용되는 아래 아이콘은 지켜야 할 지침의 성격을 나타냅니다.

	세모꼴 아이콘은 주의를 요하는 의미입니다(중요).
	원형에 사선기호 그려져 있는 아이콘은 표시된 동작을 금지한다는 의미입니다(금지).
	색칠이 된 원 안에 느낌표가 있는 아이콘은 반드시 수행해야 할 동작을 나타냅니다(필수).

	경고	문제가 발생하면 카메라를 끄고 배터리를 꺼낸 후 AC 전원 어댑터를 분리하고 플러그를 뽑습니다. 연기나 이상한 냄새가 나타나거나 기타 비정상적인 상태의 카메라를 계속 사용하면 화재나 감전 사고가 발생할 수 있습니다. FUJIFILM 대리점에 문의하십시오.
	콘센트에서 플러그를 빼십시오.	
	카메라에 물이나 이물질이 들어가지 않게 하십시오. 카메라에 물이나 이물질이 들어갔을 때에는 카메라를 끄고 배터리를 꺼낸 후 AC 전원 어댑터를 분리하고 플러그를 뽑습니다. 계속해서 카메라를 사용하면 화재나 감전 사고가 발생할 수 있습니다. FUJIFILM 대리점에 문의하십시오.	
	욕실에서나 샤워 중에는 카메라를 사용하지 마십시오. 화재나 감전 사고의 위험이 있습니다.	
	절대 카메라를 분해하거나 변경하려고 하지 마십시오(의장 분해 금지) 이 주의사항을 지키지 않으면 화재나 감전 사고의 위험이 있습니다.	
	떨어뜨리거나 기타 사고로 인해 의장이 파손되어 내부가 드러날 경우 노출된 부분을 만지지 마십시오. 이 주의사항을 지키지 않고 손상된 부분을 만질 경우 감전 사고나 부상을 당할 수 있습니다. 부상이나 감전 사고에 주의하면서 즉시 배터리를 분리하고 제품을 구입처에 가지고 가서 문의하십시오.	
	내부 부품을 만지지 마십시오	
	연결 코드를 바꾸거나 가열하거나 무리하게 끄거나 담겨서는 안 되며 연결 코드 위에 무거운 물체를 올려놓지 마십시오. 코드가 손상되어 화재나 감전 사고가 발생할 수 있습니다. 코드가 손상된 경우에는 FUJIFILM 대리점에 문의하십시오.	

	경고	불안정한 표면 위에 카메라를 올려놓지 마십시오. 카메라가 떨어지거나 떨어져 부상을 입을 수 있습니다.
	절대 노출시키면서 사진을 찍으려고 하지 마십시오. 견거나 안전하면서 카메라를 사용하면 안 됩니다. 넘어지거나 교통사고를 당할 위험이 있습니다.	
	번개와 천둥을 동반한 폭우가 내릴 때는 카메라의 금속 부분을 만지지 마십시오. 번개에서 방전된 전류가 유도되어 감전 사고가 발생할 수 있습니다.	
	지정된 배터리 외에는 사용하지 마십시오. 설명된 대로 배터리를 올바르게 장착하십시오.	
	배터리를 가열하거나 분해하거나 내부를 변경하지 마십시오. 배터리를 떨어뜨리거나 충격에 가하지 마십시오. 배터리가 금속 물체와 함께 보관하지 마십시오. 배터리가 파열되거나 누액이 생겨 화재나 부상이 발생할 수 있습니다.	
	이 카메라용으로 지정된 배터리나 AC 전원 어댑터만 사용하십시오. 표시된 전압 이외의 다른 전압을 사용하지 마십시오. 다른 전원을 사용할 경우 화재의 위험이 있습니다.	
	배터리에서 누출된 액체가 눈이나 피부, 옷에 닿은 경우에는 깨끗한 물을 흘려 씻을 부분을 씻어내고 즉시 병원 치료를 받거나 응급 구조대에 연락하십시오.	
	이 설명서에서 지정된 배터리 충전기 이외에는 사용하지 마십시오. 제공된 충전기는 카메라와 함께 제공된 유형의 배터리 전용입니다. 이 충전기로 재래식 배터리나 다른 유형의 충전지를 충전하면 배터리 누출, 과열 또는 파열의 위험이 있습니다.	
	이 설명서에서 지정된 배터리 충전기 이외에는 사용하지 마십시오. 제공된 충전기는 카메라와 함께 제공된 유형의 배터리 전용입니다. 이 충전기로 재래식 배터리나 다른 유형의 충전지를 충전하면 배터리 누출, 과열 또는 파열의 위험이 있습니다.	
	이 설명서에서 지정된 배터리 충전기 이외에는 사용하지 마십시오. 제공된 충전기는 카메라와 함께 제공된 유형의 배터리 전용입니다. 이 충전기로 재래식 배터리나 다른 유형의 충전지를 충전하면 배터리 누출, 과열 또는 파열의 위험이 있습니다.	
	이 설명서에서 지정된 배터리 충전기 이외에는 사용하지 마십시오. 제공된 충전기는 카메라와 함께 제공된 유형의 배터리 전용입니다. 이 충전기로 재래식 배터리나 다른 유형의 충전지를 충전하면 배터리 누출, 과열 또는 파열의 위험이 있습니다.	
	이 설명서에서 지정된 배터리 충전기 이외에는 사용하지 마십시오. 제공된 충전기는 카메라와 함께 제공된 유형의 배터리 전용입니다. 이 충전기로 재래식 배터리나 다른 유형의 충전지를 충전하면 배터리 누출, 과열 또는 파열의 위험이 있습니다.	

 경고
<p>배터리를 가지고 다닐 때는 디지털 카메라에 넣거나 단단한 케이스에 보관하십시오. 배터리를 보관할 때는 단단한 케이스에 넣으십시오. 폐기할 때는 배터리 단자를 절연 테이프로 씌운 후에 버리십시오. 다른 금속 물체나 배터리에 접촉할 경우 배터리가 점화되거나 파열할 수 있습니다.</p> <p>한 슈커버와 메모리 카드는 어린이의 손이 닿지 않는 곳에 두십시오. 크기가 작아 어린이들이 쉽게 삼킬 수 있습니다. 어린이의 손이 닿지 않는 곳에 보관해야 합니다. 어린이가 이러한 제품을 삼킨 경우에는 의사의 치료를 받거나 즉시 응급 구조대에 연락하십시오.</p>

 주의
<p>기름 연기가 나거나 증기, 습기 또는 먼지가 많은 곳에서는 이 카메라를 사용하지 마십시오. 화재나 감전 사고의 위험이 있습니다.</p> <p>온도가 매우 높아질 수 있는 장소에 카메라를 두지 마십시오. 예를 들어 밀폐된 차 안이나 직사광선 아래에 카메라를 놓아두지 마십시오. 화재의 위험이 있습니다.</p> <p>카메라는 어린 아이의 손이 닿지 않는 곳에 두십시오. 어린 아이가 만지다가 부상을 입을 수 있습니다.</p> <p>카메라 위에 무거운 물체를 올려놓지 마십시오. 무거운 물체가 얹어지거나 떨어져 부상을 입을 수 있습니다.</p> <p>AC 전원 어댑터가 연결된 상태에서 카메라를 움직이지 마십시오. AC 어댑터를 분리할 때 전원 코드를 당기지 마십시오. 전원 코드나 전선이 손상되어 화재나 감전 사고가 발생할 수 있습니다.</p>

 주의
<p>카메라나 AC 어댑터를 천이나 담요로 덮거나 둘러싸지 마십시오. 열 때문에 케이스가 뒤틀리거나 화재가 발생할 수 있습니다.</p> <p>카메라를 청소하거나 장시간 사용하지 않을 때는 배터리를 꺼내고 AC 어댑터의 플러그를 빼십시오. 이렇게 하지 않을 경우 화재나 감전 사고의 위험이 있습니다.</p> <p>충전기 완료되면 콘센트에서 충전기의 플러그를 빼십시오. 충전기의 플러그를 계속 꽂아둔 채로 놔둘 경우 화재의 위험이 있습니다.</p> <p>사람의 눈에 너무 가깝게 플래시를 사용하면 일시적으로 시력에 영향을 미칠 수 있습니다. 유아나 어린 아이 촬영 시 특히 주의하십시오.</p> <p>메모리 카드를 꺼낼 때 카드가 슬롯에서 갑자기 튀어나올 수 있습니다. 손가락으로 잡아 부드럽게 카드를 빼내십시오. 튀어나오는 카드에 부딪치면 상처를 입을 수 있습니다.</p> <p>정기적으로 카메라의 내부 검사와 청소를 요청하십시오. 카메라에 먼지가 쌓이면 화재나 감전 사고가 발생할 수 있습니다. 2년에 한 번씩 FUJIFILM 대리점에 내부 청소를 요청하십시오. 이 서비스는 무료로 제공되지 않습니다.</p> <p>배터리를 잘못 교체하면 폭발의 위험이 있습니다. 동일한 유형의 배터리로만 교체하십시오.</p>

배터리 및 전원 공급장치

참고: 카메라용 배터리 유형을 확인하고 해당 부분의 설명을 읽어주십시오.

다음에서는 배터리의 올바른 사용법과 오래 사용할 수 있는 방법을 설명합니다. 잘못된 방법으로 사용할 경우 배터리 수명이 줄거나 누액, 과열, 화재 또는 폭발의 위험이 있습니다.

리튬이온배터리

충전식 리튬 이온 전지를 사용하는 카메라의 경우 이 부분을 읽어주십시오.

제공 시 배터리는 충전되어 있지 않습니다. 사용 전에 배터리를 충전해 주십시오. 배터리를 사용하지 않는 동안에는 케이스에 넣어 보관하십시오.

■ 배터리 사용 사항

배터리는 충전하지 않는 동안에도 서서히 충전량이 줄어듭니다. 사용하지 하루나 이틀 전에 배터리를 충전하십시오.

사용하지 않는 동안 카메라를 꺼놓으면 배터리를 더 오래 쓸 수 있습니다.

저온에서는 배터리 수명이 줄어들며 추울 때는 배터리가 소진되어 작동되지 않을 수 있습니다. 완전 충전된 예비 배터리를 따뜻한 곳에 보관해 두었다가 필요 시 교체하거나 배터리를 주머니나 다른 따뜻한 곳에 넣어두었다가 촬영 시에만 카메라에 삽입하십시오. 손난로나 기타 난방 기구에 배터리가 직접 닿지 않게 하십시오.

■ 배터리 충전

배터리는 제공된 충전기로 충전하십시오. 주변 온도가 +10°C 이하이거나 +35°C 이상이면 충전 시간이 늘어납니다. 40°C 이상에서는 배터리를 충전하지 마십시오. 0°C 이하에서는 배터리가 충전되지 않습니다.

이미 완전히 충전된 배터리를 다시 충전하지 마십시오. 배터리는 완전히 소진되지 않아도 다시 충전해서 사용할 수 있습니다.

배터리는 충전 후나 사용 직후 만지거나 뜨거울 수 있습니다. 이것은 정상입니다.

■ 배터리 수명

정상적인 온도에서는 배터리를 약 300회 충전할

수 있습니다. 배터리 사용 가능 시간이 눈에 띄게 줄어들면 수명이 다 되었다는 표시이므로 교체해야 합니다.

■ 보관

배터리가 완전 충전된 상태에서 장시간 사용하지 않을 경우 성능에 문제가 생길 수 있습니다. 배터리를 완전히 방전시킨 후에 보관하십시오.

카메라를 장시간 사용하지 않을 때는 배터리를 꺼내 주변 온도가 +15°C~+25°C인 건조한 곳에 보관하십시오. 지나치게 뜨겁거나 차가운 장소에 두지 마십시오.

■ 주의: 배터리 취급

- 목걸이나 머리핀과 같은 금속 물체와 함께 가지고 다니거나 보관하지 마십시오.
- 물길이나 열에 가까이 두지 마십시오.
- 분해하거나 수정하지 마십시오.
- 지정된 충전기만 사용하십시오.
- 다 쓴 배터리는 즉시 폐기하십시오.
- 떨어뜨리거나 강한 물리적 충격을 주지 마십시오.
- 물이 들어가지 않게 하십시오.
- 단자를 깨끗한 상태로 유지하십시오.
- 장시간 사용 후 배터리와 카메라 본체를 만지면 뜨거울 수 있습니다. 이것은 정상입니다.

AA 알카라인/Ni-MH 충전지

AA 알카라인 또는 AA Ni-MH 충전지를 사용하는 카메라의 경우 이 부분을 읽어주십시오. 호환 가능한 배터리 유형에 대한 정보는 이 카메라 설명서의 관련 부분에서 찾아볼 수 있습니다.

■ 주의: 배터리 취급

- 물이나 불길, 열 가까이에 두어서는 안 되며 고온 또는 습기가 높은 곳에 보관하지 마십시오.
- 목걸이나 머리핀과 같은 금속 물체와 함께 가지고 다니거나 보관하지 마십시오.

- 배터리나 배터리 케이스를 분해하거나 변형하지 마십시오.
- 강한 물리적 충격을 주지 마십시오.
- 누액이 생기거나 변형 또는 변색된 배터리는 사용하지 마십시오.
- 유아나 어린 아이의 손이 닿지 않는 곳에 두십시오.
- 올바른 방향으로 삽입하십시오.
- 오래된 배터리와 새 배터리, 전량이 서로 다른 배터리 또는 종류가 다른 배터리를 섞어서 사용하지 마십시오.
- 카메라를 장기간 사용하지 않을 때에는 카메라에서 배터리를 꺼내두십시오. 이 경우 카메라 시계가 초기화되는 점에 유의해 주십시오.
- 배터리는 사용 직후 만지면 뜨거울 수 있습니다. 카메라를 끄고 배터리가 식은 후에 취급하십시오.
- 저온에서는 배터리 수명이 짧아지는 경향이 있습니다. 여분의 배터리를 주머니나 다른 따뜻한 곳에 보관해 두었다가 필요 시 교체하십시오. 차가운 배터리라도 따뜻하게 해주면 일부 충전량이 복구될 수 있습니다.
- 배터리 단자에 손자국이나 얼룩이 묻으면 성능이 저하될 수 있습니다. 배터리를 카메라에 끼우기 전에 단자 부분을 부드러운 마른 천으로 깨끗이 닦아주십시오.



배터리 누액이 발생하는 경우 새 배터리를 삽입하기 전에 배터리실을 깨끗이 닦아냅니다.



배터리 누액이 피부나 옷에 닿으면 해당 부분을 흐르는 물로 씻어주십시오. **누액이 눈에 들어갔을 때에는 해당 부분을 즉시 물로 씻어내고 의사의 치료를 받아야 합니다. 눈을 문지르지 마십시오. 이 주의사항을 지키지 않으면 영구적인 시력 손상을 입을 수 있습니다.**

■ Ni-MH 배터리

Ni-MH 배터리는 새 배터리의 경우, 장시간 사용하지 않거나 완전히 방전되기 전에 반복해서 재충전할 경우 일시적으로 충전량이 감소할 수 있습니다. 이것은 정상이며 오작동이 아닙니다. 카메라 설정 메뉴의 충전지방전 옵션을 사용하여 배터리를 방전하고 배터리 충전기를 사용하여 충전하는 방식을 반복하면 충전량이 늘어날 수 있습니다.

① **주의**. 알카라인 배터리에는 충전지방전 옵션을 사용하지 마십시오.

카메라는 꺼져있을 때에도 전류가 조금씩 방전됩니다. Ni-MH 배터리를 장시간 카메라에 방치할 경우 더이상 충전 불가능한 상태까지 소진될 수 있습니다. 배터리가 플래시와 같은 장치에서 소진되는 경우에도 배터리 성능이 저하될 수 있습니다. 카메라 설정 메뉴의 충전지방전 옵션을 사용하여 Ni-MH 배터리를 방전시키십시오. 방전과 재충전을 거듭한 후에도 충전되지 않는 배터리는 수명이 다 된 것이므로 교체해야 합니다.

Ni-MH 배터리는 배터리 충전기(별매)로 충전할 수 있습니다. 배터리는 충전 후 만지면 뜨거울 수 있습니다. 자세한 내용은 충전기와 함께 제공되는 지침을 참조하십시오. 충전기에는 호환 배터리만 사용하십시오.

Ni-MH 배터리는 사용하지 않는 동안에도 충전량이 서서히 줄어듭니다.

■ 폐기

주의: 사용한 배터리는 현지 규정에 따라 폐기하십시오.

AC전원 어댑터(별매)

이 부분은 모든 카메라 모델에 적용됩니다. 이 카메라용으로 지정된 FUJIFILM AC 어댑터만 사용하십시오. 다른 어댑터를 사용할 경우 카메라가 손상될 수 있습니다.

- AC 어댑터는 실내 전용입니다.
- DC 플러그가 카메라에 확실히 연결되어 있는지 확인하십시오.
- 어댑터를 분리할 때는 먼저 카메라를 끈 후에 분리하십시오. 어댑터를 분리할 때는 케이블 대신 플라스틱을 잡고 빼십시오.
- 다른 장치에는 사용하지 마십시오.
- 분해하지 마십시오.
- 고온이나 다습한 곳에 두지 마십시오.
- 강한 물리적 충격을 주지 마십시오.
- 어댑터 사용 중에는 웅하는 소리가 나거나 만지면 뜨거울 수 있습니다. 이것은 정상입니다.
- 어댑터로 인해 무선 주파수 간섭 현상이 일어날 경우 수신 안테나의 방향이나 위치를 바꿔 주십시오.

카메라 사용

- 구름 한 점 없는 하늘의 태양과 같이 극히 밝은 광원을 향해 카메라의 초점을 맞추지 마십시오. 이 주의사항을 지키지 않으면 카메라의 이미지 센서가 손상될 수 있습니다.
- 뷰파인더를 통해 초점이 맞은 강한 햇빛으로 전자식 뷰파인더(EVF)의 패널이 손상될 수 있습니다. 전자식 뷰파인더가 태양을 향하지 않도록 하십시오.

시험 촬영

중요한 행사에서 촬영하기 전에는(결혼식과 같은 행사나 여행을 떠나기 전) 시험 촬영을 하고 결과를 점검하여 카메라가 제대로 작동하는지 확인하십시오.

FUJIFILM Corporation은 제품 오작동으로 인해 발생한 피해나 손해에 대해 책임을 지지 않습니다.

저작권 고지

전적으로 개인 용도로 사용하는 경우가 아닌 한 디지털 카메라를 사용하여 기록된 이미지는 소유자의 동의 없이 저작권법을 침해하는 방식으로 사용될 수 없습니다. 무대 공연, 엔터테인먼트, 전시회는 전적으로 개인용으로 촬영하는 경우에도 일부 제한 규정이 적용된다는 점에 유의하시기 바랍니다. 또한 저작권법에 의해 보호되는 이미지나 데이터가 포함된 메모리 카드를 양도하는 행위는 해당 저작권법이 정한 규정 내에서만 허용된다는 점도 알아두십시오.

취급

이미지가 제대로 기록되려면 이미지가 기록되는 동안 카메라가 부딪치거나 물리적인 충격이 가해지지 않게 해야 합니다.

액정

화면이 손상된 경우 액정에 물이 닿지 않게 주의해야 합니다. 다음과 같은 상황이 발생할 경우 제시된 지침을 신속히 따르십시오.

- **액정이 피부에 닿은 경우에는** 해당 부위를 천으로 닦고 비누를 사용하여 흐르는 물에 씻어내십시오.
- **액정이 눈에 들어간 경우에는** 해당 부분을 최소 15분간 깨끗한 물로 씻어내고 의사의 치료를 받으십시오.
- **액정을 삼킨 경우에는** 물로 입안을 깨끗이 행구십시오. 물을 많이 마셔 토해내고 의사의 치료를 받으십시오.

디스플레이는 매우 고정밀 기술로 제조되어 있을

에도 항상 켜져 있거나 켜지지 않는 픽셀이 있을 수 있습니다. 이것은 정상이며 촬영한 이미지에는 영향을 미치지 않습니다.

상표 정보

Digital Split Image는 FUJIFILM사의 상표 또는 등록 상표입니다. xD-Picture Card 및 는 FUJIFILM사의 상표입니다. 이 설명서에 수록된 서체는 DynaComware Taiwan 사에서 독자 개발한 것입니다. Macintosh, QuickTime, Mac OS는 미국 및 기타 국가에서 Apple사의 상표입니다. Windows 8, Windows 7, Windows Vista, Windows 로고는 Microsoft 그룹사의 상표입니다. Wi-Fi® 및 Wi-Fi Protected Setup®은 Wi-Fi Alliance의 등록 상표입니다. Adobe 및 Adobe Reader는 미국 및 기타 국가에서 Adobe Systems사의 상표나 등록상표입니다. SDHC 및 SDXC 로고는 SD-3C사의 상표입니다. HDMI 로고는 상표입니다. YouTube는 Google사의 상표입니다. 이 설명서에 언급된 기타 모든 상표명은 각 소유권자의 상표나 등록상표입니다.

전기 간섭

이 카메라는 병원이나 항공 장비에 간섭 현상을 일으킬 수 있습니다. 병원이나 항공기 내에서 카메라를 사용하려면 먼저 병원이나 항공사 직원에게 문의하십시오.

컬러 TV 시스템

NTSC(National Television System Committee: 국립 텔레비전 시스템 위원회)는 주로 미국과 캐나다, 일본에서 채택하고 있는 컬러 텔레비전 방송 규정입니다. PAL(Phase Alternation by Line)은 주로 유럽과 중국에서 채택하고 있는 컬러 TV 시스템입니다.

Exif Print(Exif 버전 2.3)

Exif Print는 새로 수정된 디지털 카메라 파일 형식으로, 사진과 함께 저장된 정보를 사용하여 인쇄 시 최적의 색상을 재생하는 방식입니다.

중요 참고사항: 이 소프트웨어를 사용하기 전에 읽어주십시오.

라이선스가 부여된 소프트웨어의 전체 또는 일부를 관할 정부 기관의 허가 없이 직접 또는 간접적으로 수출할 수 없습니다.

참고

화재나 감전의 위험을 방지하려면 기기를 비나 습기에 노출하지 마십시오.
카메라를 사용하기 전에 안전 참고사항을 읽고 반드시 이해하도록 하십시오.

카정에서 전기 전자 장비 버릴 때

UN, 노르웨이, 아이슬란드, 리히텐슈타인에서: 제품이나 설명서, 보증서, 포장지의 이 기호는 이 제품이 가정용 쓰레기로 취급되지 않는다는 사실을 나타냅니다. 대신에 전기 전자 장비를 재활용하는 해당 수거 장소로 가져가야 합니다.



이 제품을 올바르게 폐기하여 그렇지 않을 경우 초래할 수 있는 환경과 건강에 부정적인 잠재적 영향을 예방할 수 있습니다.

배터리나 축전지의 이 기호는 해당 배터리가 일반 가정용 쓰레기로 취급되지 않는다는 사실을 나타냅니다.



장비가 배터리나 축전지를 포함하면 지역 규정에 따라 별도로 폐기하십시오.

폐활용품을 재활용하면 자원을 절약할 수 있습니다. 이 제품 재활용에 대한 자세한 내용은 지역 관공서, 재활용 센터나 구입 장소에 문의하십시오.

UN, 노르웨이, 아이슬란드, 리히텐슈타인 이외의 국가에서: 배터리나 축전지 등이 제품을 폐기하려면 지역 관공서에 연락하여 정확한 폐기 방법을 알아보십시오.

일본에서: 배터리에 있는 이 기호는 배터리가 별도로 처분되어야 함을 나타냅니다.



사용하시기 전에 반드시 이 참고사항을 읽어주십시오.



안전 참고사항

본 제품을 구입해 주셔서 감사합니다. 수리, 점검, 내부 시험을 위해 FUJIFILM 대리점에 문의하십시오.



- 렌즈는 사용법을 잘 지켜 올바르게 사용해야 합니다. 사용하시기 전에 이 안전 참고사항과 카메라 사용 설명서를 꼼꼼히 읽어주십시오.
- 이 안전 참고사항은 읽어보신 후 안전한 장소에 보관해 주십시오.

아이콘 설명



이 설명서에서 사용되는 아래 아이콘은 해당 아이콘이 나타내는 정보를 무시하거나 본 제품을 잘못 사용할 경우 발생할 수 있는 부상이나 파손의 경도를 나타냅니다.

	경고 이 아이콘은 해당 정보를 무시할 경우 사망이나 중상을 야기할 수 있다는 표시입니다.
	주의 이 아이콘은 해당 정보를 무시할 경우 신체 부상이나 물질적인 피해를 초래할 수 있다는 표시입니다.



이 설명서에서 사용되는 아래 아이콘은 지켜야 할 지침의 성격을 나타냅니다.

	세모꼴 아이콘은 주의를 요하는 의미입니다(“중요”).
	원형에 사선이 그려져 있는 아이콘은 표시된 동작을 금지한다는 의미입니다(“금지”).
	색칠이 된 원 안에 느낌표가 있는 아이콘은 반드시 수행해야 할 동작을 나타냅니다(“필수”).







경고

	욕실에서나 샤워 중에는 사용하지 마십시오 물에 빠트리거나 물이 들어가지 않게 하십시오. 이 주의사항을 지키지 않으면 화재나 감전 사고의 위험이 있습니다.
	분해하지 마십시오(케이스를 열지 마십시오) 이 주의사항을 지키지 않으면 제품 오작동으로 인해 화재나 감전, 부상의 위험이 있습니다.

경고

	떨어뜨리거나 기타 사고로 인해 외장이 파손되어 내부가 드러날 경우 노출된 부품을 만지지 마십시오. 이 주의사항을 지키지 않고 손상된 부품을 만질 경우 감전 사고나 부상을 당할 수 있습니다. 부상이나 감전 사고에 주의하면서 즉시 카메라 배터리를 분리하고 제품을 구입처에 가지고 가서 문의해 주십시오.
	불안정한 표면 위에 올려놓지 마십시오. 제품이 떨어져서 상처를 입을 수 있습니다.
	렌즈나 카메라 뷰파인더를 통해 태양을 보지 마십시오. 이 주의사항을 지키지 않으면 영구적인 시력 손상을 입을 수 있습니다.

주의

	증기나 연기에 노출되거나 습도가 많거나 먼지가 많은 곳에서 사용하거나 보관하지 마십시오. 이 주의사항을 지키지 않으면 화재나 감전 사고의 위험이 있습니다.
	맑은 날 문을 닫아 둔 차량 안 등, 직사광선이 내리쬐거나 온도가 매우 높은 곳에 내버려두지 마십시오. 이 주의사항을 지키지 않으면 화재의 위험이 있습니다.
	카메라는 어린 아이의 손이 닿지 않는 곳에 두십시오. 어린 아이가 만지다가 부상을 입을 수 있습니다.
	젖은 손으로 만지지 마십시오. 이 주의사항을 지키지 않으면 감전의 위험이 있습니다.
	역광 피사체를 촬영할 때 태양을 구도 안에 넣지 않도록 하십시오. 태양이 구도 안에 있거나 구도와 가까이 있을 때 햇빛이 카메라 속에 초점을 맞추어 화재나 화상을 일으킬 수 있습니다.
	제품을 사용하지 않을 때 렌즈 캡을 다시 부착하고 직사광선을 피해 보관하십시오. 렌즈로 초점을 만든 햇빛이 화재나 화상을 일으킬 수 있습니다.
	카메라나 렌즈를 삼각대에 부착한 채로 들고 다니다지 마십시오. 제품이 떨어지거나 다른 물체를 쳐서 다칠 수 있습니다.

유럽 연합 규정 고지

본 제품은 다음의 EU 권고 지침을 준수합니다.

- 저전압 지침 2006/95/EC
- EMC 지침 2004/108/EC
- R & TTE 지침 1999/5/EC

이들 지침에 대한 준수는 해당하는 조화된 유럽 표준(European Norms)에 대한 적합성을 의미하며, 이는 FUJIFILM사가 본 제품이나 제품군에 대해 발표한 EU 적합성 선언에 열거되어 있습니다.

이 준수는 제품에 부착된 다음의 적합성 표기로 표시되어 있습니다.



이 표기는 비텔레콤 제품과 조화된 EU 텔레콤 제품(예 블루투스)에 유효합니다.

적합성 선언에 관해서는 http://www.fujifilm.com/products/digital_cameras/x/fujifilm_x_t1/pdf/index/fujifilm_x_t1_cod.pdf를 참조하십시오.

중요: 카메라의 내장 무선 트랜스미터를 사용하기 전에 다음의 참고 사항을 읽으십시오.

- ① 본 제품은 미국에서 개발한 암호화 기능을 포함하고 있으며 미국 수출 관리규정으로 통제 받고 있습니다. 그래서 미국이 수출을 금지하는 국가에 수출하거나 재수출할 수 없습니다.
- **무선 네트워크의 일부로서만 사용하십시오.** FUJIFILM은 허용되지 않은 사용으로 발생할 수 있는 손해에 대해 책임지지 않습니다. 고도의 신뢰성이 있어야 하는 응용 분야에서, 예를 들어 직간접으로 사람의 생명에 영향을 줄 수 있는 의료 기기나 기타 시스템에서, 사용하지 마십시오. 무선 네트워크보다 더 큰 신뢰성을 요구하는 컴퓨터와 기타 시스템에서 기기를 사용할 때, 반드시 안전을 보장하고 오작동을 방지하는 모든 적절한 예방 조치를 취하십시오.
- **기기를 구입한 국가에서만 사용하십시오.** 본 기기는 이를 구입한 국가의 무선 네트워크 기기를 다루는 규정을 따릅니다. 기기를 사용할 때 모든 지역 규정을 준수하십시오. FUJIFILM은 관할권이 다른 곳에서 사용해서 발생할 수 있는 문제에 대해 책임지지 않습니다.
- **무선 데이터(이미지)는 다른 사람이 중간에 가로챌 수 있습니다.** 무선 네트워크로 전송된 데이터의 안전은 보장되지 않습니다.

- **자기장, 정전기, 무선 장애를 받기 쉬운 장소에서 기기를 사용하지 마십시오.** 전자레인지 근처나 무선 신호의 수신을 가로막는 자기장, 정전기, 무선 장애를 받기 쉬운 장소에서 트랜스미터를 사용하지 마십시오. 2.4 GHz 대역에서 작동하는 다른 무선 기기 가까이에서 트랜스미터를 사용할 때 상호 간섭이 일어날 수 있습니다.
- **무선 트랜스미터는 DSSS와 OFDM 변조를 사용하는 2.4 GHz 대역에서 작동합니다.**

무선 네트워크 기기 주의 사항

- **본 기기는 상업, 교육, 의료 기기 및 무선 트랜스미터 등과 동일한 주파수로 작동합니다.** 이 기기는 또한 라이선스된 트랜스미터와 어셈블리 라인을 위한 RFID 추적 시스템에서와 다른 유사한 적용 분야에서 사용된 라이선스되지 않은 특수 저압 트랜스미터와 같은 주파수로 작동합니다.
- **상기 기기와의 간섭을 방지하려면 다음의 주의 사항을 따라 주십시오.** 본 기기를 사용하기 전에 RFID 트랜스미터가 작동하지 않는지 확인합니다. 기기가 RFID 추적에 사용되어 라이선스된 트랜스미터에서 간섭을 일으키는 것이 관찰되는 경우, 추가 간섭을 막기 위해 본 기기에 즉시 다른 작동 주파수를 선택합니다. 본 기기가 저압 RFID 추적 시스템에 간섭을 일으키는 것이 발견되면, FUJIFILM 대리점에 연락하십시오.



이 스티커는 본 기기가 DSSS와 OFDM 변조방식을 사용하는 2.4 GHz 대역에서 작동하며 40m까지의 거리에서 간섭을 유발할 수 있다는 사실을 나타냅니다.

B급기기(가정용 방송통신기자재)

이 기기는 가정용(B급)전자파적합기기로서 주로 가정에서 사용하는 것을 목적으로 하며, 모든 지역에서 사용할 수 있습니다.

- ① 이 무선설비는 운용 중 전파혼신 가능성이 있으므로 인명안전과 관련된 서비스는 할 수 없습니다.

NP-W126

제조년월일



전지표면에 표기

예) T L S B (2011년 12월 25일 생산의 경우)

사양변경이력(A → B → C...)

제조일(하기 참조)

제조월(1월 → A, 2월 → B, 3월 → C...)

제조년(2011년 → T, 2012년 → S... 2018년 → K, 2019년 → J)

제조년

2011	T
2012	S
2013	R
2014	P
2015	N
2016	M
2017	L
2018	K
2019	J

제조월

1	A
2	B
3	C
4	D
5	E
6	F
7	G
8	H
9	I
10	J
11	K
12	L

제조일

1	1	11	B	21	M
2	2	12	C	22	N
3	3	13	D	23	P
4	4	14	E	24	R
5	5	15	F	25	S
6	6	16	G	26	T
7	7	17	H	27	V
8	8	18	J	28	W
9	9	19	K	29	X
10	A	20	L	30	Y
				31	Z

자율안전확인사항

- 자율안전확인신고번호
- 자율안전확인신고기관명
- 자율안전확인신고일

B052R770-1066

KTR

2011년 10월 14일

본 설명서에 관해서

카메라를 사용하기 전에 이 설명서의 내용 및 "안전상의 주의"(📖 ii)에 기재된 경고를 읽어주십시오. 주제별 자세한 내용은 아래 안내를 참조하십시오.

차례 📖 xii

"차례"는 설명서 전체의 개요를 보여줍니다. 여기에는 카메라의 주요 작동법들이 나와 있습니다.

문제 해결 📖 117

카메라에 문제가 있습니까? 이곳에서 해결책을 찾아보세요.

경고 메시지 및 표시 📖 122

화면에서 깜박이는 아이콘과 오류 메시지의 의미를 알아보세요.

📌 메모리 카드

본 설명서에서 "메모리 카드"로 부르는 선택형 SD, SDHC, SDXC 메모리 카드(📖 16)에 사진을 저장할 수 있습니다.

제품 보호

카메라 본체: 카메라를 오래 사용하려면 사용 후 마른 부드러운 천으로 카메라 본체를 청소해 주십시오. 카메라 본체의 가죽을 변형시킬 수 있는 알코올이나 시너 또는 기타 휘발성 약품은 사용하지 마십시오. 카메라에 액체가 묻으면 즉시 마른 부드러운 천으로 닦아내야 합니다. 블로어를 사용하여 모니터에서 먼지를 제거한 후 굵기지 않게 조심하면서 부드러운 마른 천으로 조심스럽게 닦아 줍니다. 얼룩이 남아있을 때는 FUJIFILM 렌즈 세척용 페이퍼에 렌즈용 세제를 조금 묻혀 조심스럽게 닦아냅니다. 먼지가 카메라에 들어가지 않도록 렌즈가 부착되어 있지 않을 때에는 바디 캡을 다시 부착하십시오.

이미지 센서: 카메라 설정 메뉴(☞ 92)의  **센서 청소** 옵션을 사용하여 이미지 센서에서 먼지를 제거할 수 있습니다.

교환 가능한 렌즈: 블로어를 사용하여 먼지를 제거한 후 마른 부드러운 천으로 조심스럽게 닦아 줍니다. 얼룩이 남아있을 때는 FUJIFILM 렌즈 세척용 페이퍼에 렌즈용 세제를 조금 묻혀 조심스럽게 닦아냅니다. 렌즈를 사용하지 않을 때 앞캡과 뒷캡을 다시 부착하십시오.

차례

안전상의 주의	ii
안전 참고사항	ii
참고	vi
안전 참고사항	vii
본 설명서에 관해서	x
제품 보호	xi
시작하기 전에	
설명서에 사용된 기호	1
제공되는 액세서리	1
카메라 부위별 명칭 및 기능	2
선택터	4
카메라 표시	5
촬영: LCD 모니터/뷰파인더	5
촬영: LCD 모니터	6
재생: 뷰파인더/LCD 모니터	6
렌즈	7
렌즈 각부	7
캡 제거	7
후드 부착	7
조리개 링이 있는 렌즈	8
조리개 링이 없는 렌즈	8
O.I.S. 스위치가 있는 렌즈 스위치	9
수동 초점 렌즈	9

첫 단계	
스트랩 부착	10
렌즈 부착 방법	12
배터리 충전	13
배터리 삽입	14
메모리 카드 삽입	15
호환 가능한 메모리 카드	16
카메라 켜고 끄기	17
기본 설정	18
화면 설정	19
화면 선택	19
뷰파인더 화면	20
뷰파인더 초점 맞추기	20
화면 밝기 조정	20
DISP/BACK 버튼	21
뷰파인더: 촬영	21
LCD 모니터: 촬영	21
커스텀 화면	22
뷰파인더/LCD 모니터: 재생	23
기본 촬영 및 재생	
사진 촬영	24
사진 보기	26
전체 화면으로 사진 보기	26
사진 정보 보기	27
재생 줌	28
멀티 프레임 재생	29
사진 삭제	30

기본 동영상 촬영 및 재생

HD 동영상 녹화	31
외장 마이크 사용	32
동영상 보기	33

Q (퀵 메뉴) 버튼

Q 버튼 사용하기	35
셀프타이머	35
플래시 촬영	36
지능형 얼굴 검색	38

























Fn (기능) 버튼

기본 기능	40
브라케팅 및 아트필터(Fn1)	40
브라케팅	40
아트필터	40
무선 옵션(Fn2)	41
매크로 모드(Fn3)	41
필름 시뮬레이션(Fn4)	42
화이트밸런스(Fn5)	43
초점 프레임 선택(Fn6)	45

촬영 및 재생 추가 정보

노출 모드 선택하기	46
프로그램 AE(P)	46
셔터 우선 AE(S)	47
조리개 우선 AE(A)	48
수동 노출 (M)	49
감도	50
A (오토)	51
노출 보정	52
축광	53
드라이브 다이얼	54
브라케팅	54
연속 촬영(Burst 모드)	56
다중 노출	57
아트필터	58
파노라마	59
파노라마 보기	60
초점 모드	61
초점 표시	62
MF 어시스트	63

장시간 노출(T/B).....	64	이미지 크기	79
타임(T)	64	화질	79
벌브(B)	64	다이내믹 레인지.....	79
인터벌 타이머 촬영	65	필름 시뮬레이션.....	79
리모트 릴리즈 사용	66	셀프타이머	79
초점/노출 고정	67	간격 타이머 촬영.....	80
RAW 형식으로 사진 기록하기	69	화이트밸런스.....	80
RAW 사진의 JPEG 사본 만들기	70	색농도	80
설정 저장하기	71	샤프니스	80
마운트 어댑터 사용하기	72	하이라이트 톤.....	80
마운트 어댑터 설정	72	새도우 톤.....	80
초점 거리 선택	72	노이즈 리덕션.....	80
왜곡수차 보정	72	장노출 노이즈 리덕션.....	80
색수차 보정	73	렌즈 변조 최적화기.....	80
주변부 광량 보정	73	사용자 설정 선택.....	80
이미지 검색	74	사용자 설정 편집/저장.....	80
포토북 지원	75	마운트 어댑터 설정.....	81
포토북 만들기	75	렌즈 없이 촬영.....	81
포토북 보기	76	MF 어시스트	81
포토북 편집 및 삭제하기	76	AE/AF-고정 모드	81
메뉴		AF-고정 버튼	81
메뉴 사용하기: 촬영 모드	77	플래시 모드	81
촬영 메뉴 옵션(사진)	77	플래시 보정	81
BKT/Adv. 설정.....	77	적목보정	81
자동 초점 설정	78	동영상 설정	82
ISO 자동 설정	78	손떨림 보정모드.....	82
		무선통신	82
		조리개 설정	82

메뉴 사용하기: 재생 모드	83	설정 메뉴	88
재생 메뉴 옵션	83	설정 메뉴 사용하기	88
 무선통신	83	설정 메뉴 옵션	89
 RAW 현상	83	 시각설정	89
 지우기	83	 세계시계	89
 트리밍	83	 言語/LANG.	89
 크기 변경	84	 리셋	89
 보호	84	 매너모드	89
 화상회전	84	 사운드 설정	90
 적목보정	85	 화면 설정	90
 슬라이드 쇼	85	 기능(Fn)설정	91
 포토북 지원	85	 명령 다이얼 설정	91
 업로드 용 MARK	86	 ISO 다이얼 설정	91
 이미지 검색	86	 초점 링	91
 PC 자동 저장	86	 전원 관리	92
 프린트예약 (DPOF)	86	 센서 청소	92
 쪽과 높이 비	87	 저장 데이터 설정	93
		 컬러스페이스	93
		 무선 설정	94
		 PC 자동 저장 설정	94
		 지오태깅 설정	94
		 포맷	94
		공장 기본값	95

연결

무선 전송	97
무선 연결: 스마트폰	97
무선 연결: 컴퓨터	97
컴퓨터에서 사진 보기	98
Windows: MyFinePix Studio 설치하기	98
Macintosh: RAW FILE CONVERTER 설치하기	100
카메라 연결하기	101
USB를 이용하여 사진 인쇄하기	103
카메라 연결하기	103
선택한 사진 인쇄하기	103
DPOF 프린트예약 인쇄하기	104
프린트예약 (DPOF) 생성하기	105
날짜설정  / 날짜없이	106
모든프레임해제	107
TV에서 사진 보기	108

기술 참고사항

별매 액세서리	109
FUJIFILM 액세서리	109
카메라를 다른 기기에 연결하기	112
세로 배터리 그립	113
VG-XT1 부품	113
VG-XT1 부착하기	114
배터리 삽입하기	114
제품 보호	115
보관 및 사용	115
여행	115
이미지 센서 청소하기	116

문제 해결

문제 및 해결 방법	117
경고 메시지 및 표시	122

부록

메모리 카드 용량	125
사양	126
카메라 설정 제	131

시작하기 전에

설명서에 사용된 기호

이 설명서에는 다음과 같은 기호가 사용됩니다.

- ① 카메라를 바르게 작동하려면 사용 전에 반드시 이 정보를 읽어보시기 바랍니다.
- ◆ 카메라 사용 시 도움이 될 수 있는 추가 정보입니다.
- 📖 이 설명서에서 관련 정보를 찾아볼 수 있는 다른 페이지입니다.

화면에서 메뉴와 기타 문자는 **굵게** 표시됩니다. 이 설명서의 그림은 설명을 돕기 위해 간단하게 묘사되어 있습니다.

제공되는 액세서리

이 카메라 구성품은 다음과 같습니다.



NP-W126 충전지

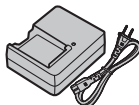

BC-W126 배터리 충전기

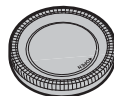

바디 캡

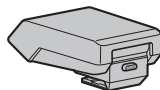

EF-X8 슈 마운트 플래시



클립 부착 도구



금속 스트랩 클립 (× 2)

- 보호 덮개 (× 2)
- 어깨 스트랩
- 핫 슈 커버 (핫 슈에 부착되어 제공)
- 세로 배터리 그림 연결장치 덮개

- CD-ROM
- 사용 설명서 (본 설명서)

◆ 렌즈 키트를 구입하셨다면 렌즈가 포함되어 있는지 확인하십시오.

카메라 부위별 명칭 및 기능

자세한 내용은 각 항목 오른쪽에 있는 페이지를 참조하십시오.

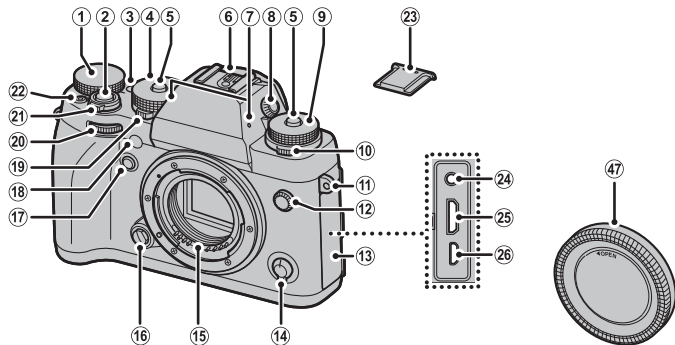

LCD 모니터

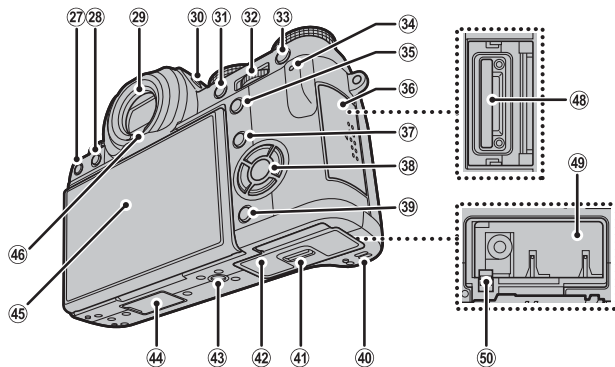
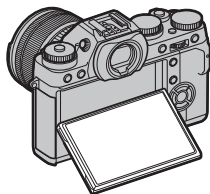

화면을 보기 쉽게 LCD 모니터를 기울입니다. 그러나 이때 전선을 건드리거나 손가락이나 다른 물체가 모니터 뒤에 끼이지 않도록 주의하십시오. 전선을 건드리면 카메라가 제대로 작동하지 않을 수 있습니다.



① 노출 보정 다이얼..... 52	⑩ AF 보조광..... 78	③⑤ FOCUS ASSIST 버튼..... 62
② 셔터 버튼..... 25	셀프타이머 램프..... 35	③⑥ 메모리 카드 슬롯 커버..... 15
③ Fn2 버튼 (기능 버튼 2)..... 39, 41	⑩⑨ 측광 다이얼..... 53	③⑦ Q (퀵 메뉴) 버튼..... 34
Wi-Fi 버튼 (재생 모드)..... 97	②⑩ 전면 커맨드 다이얼...26, 46, 47, 49, 91	사용자 설정 버튼 (누르고 있기)*
④ 셔터 속도 다이얼..... 47, 48, 49	②① ON/OFF 스위치..... 17	RAW 전환 버튼 (재생 모드)..... 70
⑤ 다이얼 잠금 해제..... 47, 49, 50	②② 동영상 녹화 버튼..... 31	③⑧ 선택터/기능 버튼..... 4
⑥ 핫 슈..... 36	②③ 핫 슈 커버..... 36	③⑨ DISP (화면)/BACK 버튼..... 21
⑦ 마이크..... 31	②④ 마이크/리모트 릴리즈 커넥터..... 32, 66	④⑩ 스피커..... 33
⑧ 시도 조절 레버..... 20	②⑤ HDMI 미니 커넥터..... 108	④① 배터리실 덮개 개폐레버..... 14
⑨ 감도 다이얼..... 50	②⑥ 마이크로 USB 커넥터..... 101, 103	④② 배터리실 덮개..... 14
⑩ DRIVE 다이얼..... 54, 56, 57, 58, 59	②⑦ 슝 (삭제) 버튼..... 30	④③ 삼각대
⑪ 스트랩 연결 고리..... 10	②⑧  (재생) 버튼..... 26	④④ 세로 배터리 그립 연결장치 덮개
⑫ Sync Terminal(동조 터미널)..... 36	②⑨ 전자식 뷰파인더(EVF)..... 5, 19	④⑤ LCD 모니터..... 2, 5, 6, 19
⑬ 커넥터 커버..... 66, 101, 103, 108	③⑩ VIEW MODE 버튼..... 19	④⑥ 아이센서..... 19
⑭ 초점 모드 선택터..... 61	③① AE-L (노출 고정) 버튼..... 67, 81	④⑦ 바디 캡..... 12
⑮ 렌즈 신호 접점..... 7	③② 후면 커맨드 다이얼...8, 28, 34, 62, 91	④⑧ 메모리 카드 슬롯..... 15
⑯ 렌즈 분리 버튼..... 12	③③ AF-L (초점 고정) 버튼..... 61, 67, 81	④⑨ 배터리실..... 14
⑰ Fn1 버튼 (기능 버튼 1)..... 39, 40	③④ 표시등..... 4	④⑩ 배터리 고정레버..... 14

* 사용자 설정 메뉴에 빠르게 접근하려면 (F71), 정지 화상에서 퀵 메뉴 (F34)가 표시되는 동안 누르고 있습니다.

컨트롤 잠금

촬영 중 선택터와 Q 버튼을 실수로 작동하지 않게 하려면, 가 표시될 때까지 MENU/OK를 누릅니다. 가 더 이상 표시되지 않을 때까지 MENU/OK를 눌러 컨트롤 잠금을 해제할 수 있습니다.

셀렉터

셀렉터 위(②), 아래(⑤), 왼쪽(③), 오른쪽(④)을 눌러 항목을 선택하고 **MENU/OK** (①)을 눌러 선택합니다. 또한 위, 아래, 왼쪽, 오른쪽 버튼은 각각 **Fn3, Fn6, Fn4, Fn5** 버튼으로 사용할 수 있습니다(☞ 39, 41, 42, 43, 45).

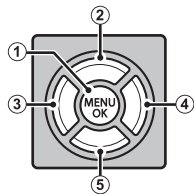

표시등

뷰파인더를 사용하고 있지 않은 경우 (☞ 19), 표시등은 카메라 상태를 표시합니다.

표시등	카메라 상태
녹색등 켜짐	초점이 고정되어 있습니다.
녹색등 깜박임	흐려짐, 초점 또는 노출 경고입니다. 사진을 촬영할 수 있습니다.
녹색 및 주황색등 깜박임	사진을 기록 중입니다. 계속해서 사진을 촬영할 수 있습니다.
주황색등 켜짐	사진을 기록 중입니다. 이 때는 추가 사진을 촬영할 수 없습니다.
주황색등 깜박임	플래시 충전 중이므로 촬영 시 플래시가 발광되지 않습니다.
적색등 깜박임	렌즈 또는 메모리 오류가 발생했습니다.

표시등

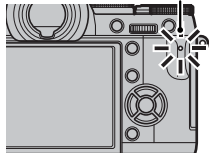

❖ 화면에 경고가 표시될 수도 있습니다(☞ 122).

카메라 표시

촬영 및 재생 시 다음과 같은 표시가 나타날 수 있습니다. 다음 설명에는 예시를 위해 이용 가능한 모든 표시가 나타납니다. 실제로 나타나는 표시는 카메라 설정에 따라 다릅니다. LCD 모니터와 전 자식 뷰파인더는 화면비가 다릅니다.

■ 촬영: LCD 모니터/뷰파인더

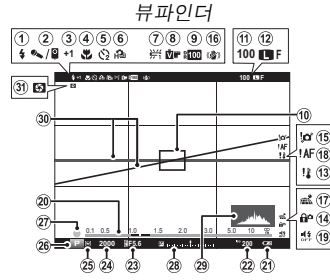
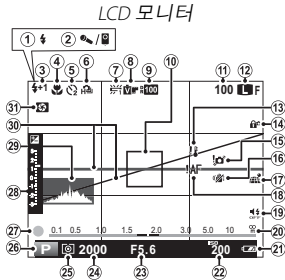

① 플래시 모드	36	⑫ 화질 및 크기	79	⑳ 조리개	46, 48, 49
② 마이크/리모트릴리즈	32, 66, 82	⑬ 온도 경고	124	㉑ 셔터 속도	46, 47, 49
③ 플래시 보정	81	⑭ 컨트롤 잠금	3	㉒ 측광	53
④ 매크로(클로즈업) 모드	41	⑮ 흐려짐 경고	4, 119, 122	㉓ 촬영 모드	46
⑤ 셀프타이머 표시	35	⑯ 손떨림보정모드	82	㉔ 초점 표시	62
⑥ 연속 모드	56	⑰ 위치 데이터 다운로드 상태		㉕ 노출 보정/노출 표시	49, 52
⑦ 화이트밸런스	43	⑱ 초점 경고	4, 119, 122	㉖ 히스토그램	23
⑧ 필름 시뮬레이션	72	⑲ 매너모드 표시	89	㉗ 가상 지평선	22
⑨ 다이내믹 레인지	49	㉚ 거리 표시	61	㉘ 심도 프리뷰	48
⑩ 초점 프레임	67	㉛ 배터리 잔량	17		
⑪ 촬영 가능 매수	125	㉜ 감도	50		

■ 촬영: LCD 모니터

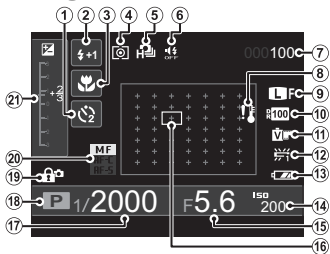

① 셀프타이머 표시	35	⑬ 배터리 잔량	17
② 플래시 모드	36	⑭ 감도	50
플래시 보정	81	⑮ 조리개	46, 48, 49
③ 매크로(클로즈업) 모드	41	⑯ 초점 프레임/초점 포인트	45
④ 측광	53	⑰ 셔터 속도	46, 47, 49
⑤ 연속 모드	56	⑱ 촬영 모드	46
⑥ 매너모드 표시	89	⑲ 컨트롤 잠금	3
⑦ 촬영 가능 매수	125	⑳ 초점 모드	61
⑧ 온도 경고	124	㉑ 노출 보정/노출 표시	49, 52
⑨ 화질 및 크기	79		
⑩ 다이내믹 레인지	79		
⑪ 필름 시뮬레이션	42		
⑫ 화이트밸런스	43		

■ 재생: 뷰파인더/LCD 모니터

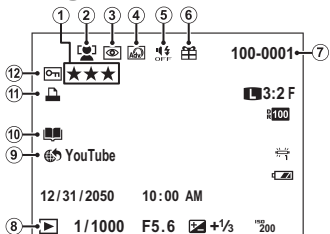

① 사진 평가	26	⑦ 프레임넘버	93
② 지능형 얼굴 검색 표시	38	⑧ 재생 모드 표시	26
③ 적목 보정 표시	85	⑨ 업로드 용 MARK	86
④ 아트필터	58	⑩ 포토북 지원 표시	75
⑤ 매너모드 표시	89	⑪ DPOF 프린트 표시	105
⑥ 선물 이미지	26	⑫ 보호된 이미지	84

렌즈

본 카메라는 FUJIFILM X 마운트용 렌즈와 함께 사용할 수 있습니다.

렌즈 각부

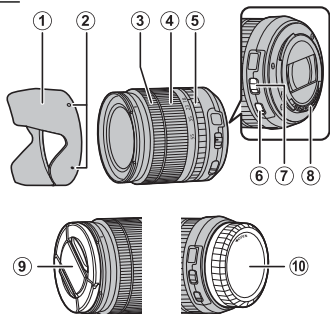

- ① 렌즈 후드
- ② 장착 마크
- ③ 초점 링
- ④ 줌 링
- ⑤ 조리개 링
- ⑥ O.I.S. 스위치
- ⑦ 조리개 모드 스위치
- ⑧ 렌즈 신호 접점
- ⑨ 렌즈 앞캡
- ⑩ 렌즈 뒷캡

캡 제거

그림처럼 캡을 제거합니다.

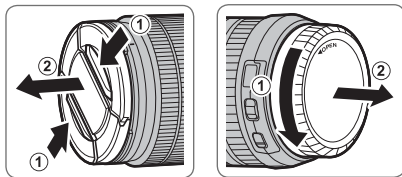

① 렌즈 캡은 그림에 보이는 것과 다를 수 있습니다.

후드 부착

렌즈 후드를 부착하면 섬광을 줄여주고 전면 렌즈 구성 요소를 보호합니다.

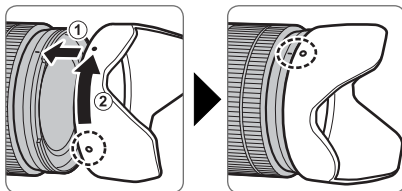

조리개 링이 있는 렌즈

A 이외의 설정에서 렌즈 조리개 링을 돌려서 조리개를 조절할 수 있습니다(노출 모드 A 및 M).

조리개 링

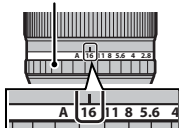

조리개 모드 스위치

렌즈에 조리개 모드 스위치가 있으면 스위치를  로 밀고 조리개 링을 돌려 조리개를 수동으로 조절할 수 있습니다.

조리개 링

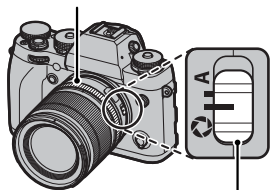

조리개 모드 스위치

조리개 링이 없는 렌즈

조리개를 조절하는데 사용되는 방법은 촬영 메뉴의  **조리개 설정** 옵션(82)을 사용하여 선택할 수 있습니다. AUTO 이외의 옵션을 선택하면, 후면 커맨드 다이얼을 사용하여 조리개를 조절할 수 있습니다.

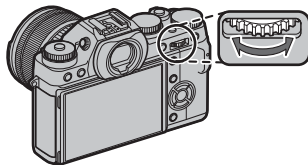

- ◆ 조리개 조절은 후면 커맨드 다이얼로 기본 지정되어 있으나 설정 메뉴의  **명령 다이얼 설정** 옵션을 사용하여 전면 커맨드 다이얼로 다시 지정할 수 있습니다.

O.I.S. 스위치가 있는 렌즈 스위치

렌즈가 광학식 손떨림 보정(O.I.S.)을 지원하면, 카메라 메뉴에서 손떨림 보정 모드를 선택할 수 있습니다. 손떨림 보정을 활성화하려면, O.I.S 스위치를 **ON**으로 맞춥니다.

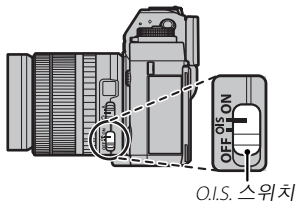

수동 초점 렌즈

자동 초점을 위해 초점 링을 앞으로 맞춥니다.

수동 초점을 위해, 초점 링을 뒤로 밀고 카메라 화면에서 결과를 확인하면서 돌립니다. 초점 거리와 심도 표시 등이 수동 초점을 보조하기 위해 사용될 수 있습니다. 어떤 촬영 모드에서는 수동 초점을 사용하지 못할 수도 있습니다.

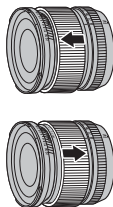

시작하기 전에

심도 표시

심도 표시는 대략적인 심도(초점이 잡힌 것처럼 보이는 초점 포인트 앞과 뒤의 거리)를 나타냅니다.

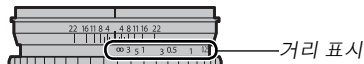

- ① 렌즈가 수동 초점 모드일 때는 카메라에 초점 거리가 표시되지 않습니다.

첫 단계

스트랩 부착

카메라에 스트랩 클립을 부착한 다음 스트랩을 부착합니다.

1 스트랩 클립을 벌립니다.

클립 부착 도구를 사용하여 도구와 클립이 보이는 방향대로 놓여있는지 확인하면서 스트랩 클립을 벌립니다.



① 도구를 분실하지 않도록 안전한 장소에 보관하십시오. 스트랩을 제거할 때 스트랩 클립을 벌리려면 필요합니다.

2 스트랩 클립을 연결 고리에 밀착시킵니다
스트랩 연결 고리를 클립 틈에 끼웁니다. 도구를 빼내고 다른 손으로 클립을 제자리에 놓습니다.

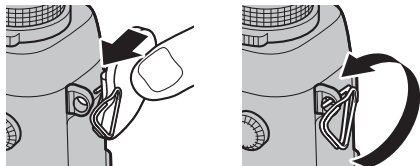

3 클립을 연결 고리로 통과시킵니다.

찰칵 소리가 나고 단힐 때까지 클립을 연결 고리 속으로 완전히 돌려줍니다.

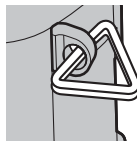

4 보호 덮개를 부착합니다.

덮개의 검은 쪽이 카메라를 향하도록 하고 그림처럼 연결 고리 위에 보호 덮개를 씌웁니다. 두 번째 연결 고리에서 1~4 단계를 반복합니다.

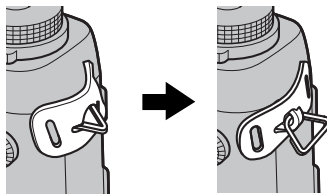

5 스트랩을 끼웁니다.

보호 덮개와 스트랩 클립을 통과하도록 스트랩을 끼웁니다.

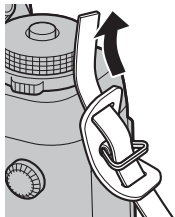
**6 스트랩을 조입니다.**

그림처럼 스트랩을 조입니다. 두 번째 연결 고리에서 5~6 단계를 반복합니다.

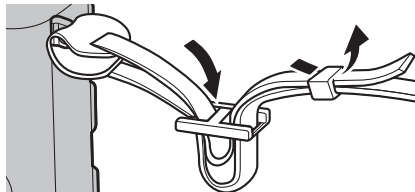

- ① 카메라를 떨어뜨리지 않도록 스트랩이 단단히 부착되었는지 확인하십시오.

렌즈 부착 방법

아래의 설명대로 렌즈를 부착합니다.

① 렌즈를 부착하고 제거하는 동안 카메라에 먼지가 들어가지 않도록 주의가 필요합니다.

1 바디 캡과 뒷캡을 제거합니다.

카메라에서 바디 캡과 렌즈에서 뒷캡을 제거합니다.

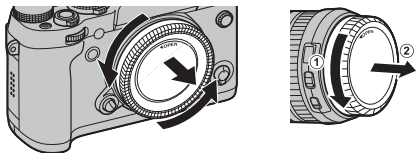

① 카메라의 내부 부품을 만지지 마십시오.

2 렌즈를 부착합니다.

마운트에 렌즈를 놓고 렌즈와 카메라의 마크를 일치시킨 다음 찰칵 소리가 날 때까지 렌즈를 돌립니다.

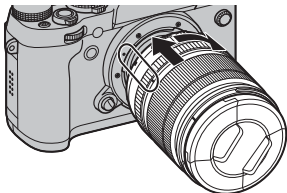

① 렌즈를 부착하는 동안 렌즈 분리 버튼을 누르지 마십시오.

● 렌즈 제거

렌즈를 제거하려면 카메라를 끈 다음 그림과 같이 렌즈 분리 버튼을 누른 상태에서 렌즈를 돌립니다.

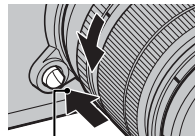

렌즈 분리 버튼

① 렌즈나 카메라에 먼지가 들어가지 않도록 렌즈가 부착되어 있지 않을 때에는 렌즈 캡과 카메라 바디 캡을 교체하십시오.

● 렌즈 및 기타 별매 액세서리

본 카메라는 FUJIFILM X-마운트용 렌즈와 109페이지에 열거된 기타 액세서리와 함께 사용할 수 있습니다.

배터리 충전

제공 시 배터리는 충전되어 있지 않습니다. 사용하기 전에 제공된 충전기로 배터리를 충전하십시오.

1 충전기에 배터리를 꽂습니다.

그림처럼 제공된 충전기에 배터리를 꽂습니다.

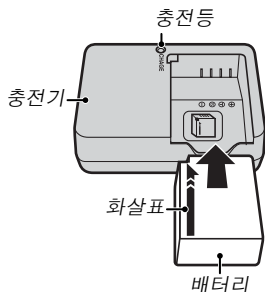

이 카메라에는 NP-W126 충전지가 사용됩니다.

- ◆ 제공된 AC 코드는 제공된 충전기에만 사용해야 합니다. 제공된 충전기와 코드를 다른 제품과 혼용하여 사용하지 마십시오.

2 충전기의 플러그를 끼웁니다.

충전기를 실내 콘센트에 꽂습니다. 충전 표시등에 불이 들어옵니다.

● 충전 표시등

충전 표시등은 배터리 충전 상태를 다음과 같이 보여줍니다.

충전 표시등	배터리 상태	동작
꺼짐	배터리가 삽입되지 않았습니다.	배터리를 삽입합니다.
	배터리가 완전히 충전되었습니다.	배터리를 분리합니다.
ON	배터리 충전 중입니다.	—
깜박임	배터리에 문제가 있습니다.	충전기의 플러그를 빼고 배터리를 분리합니다.

3 배터리를 충전합니다.

충전이 완료되면 배터리를 분리합니다. 충전 시간에 대해서는 사양(☞ 129)을 참조하십시오.(저온에서는 충전 시간이 길어집니다).

- ① 충전기를 사용하지 않을 때는 플러그를 빼두십시오.

배터리 삽입

배터리를 충전한 다음 아래 설명대로 배터리를 삽입합니다.

1 배터리실 덮개를 엽니다.

그림처럼 배터리실 고정레버를 밀고 배터리실 덮개를 엽니다.

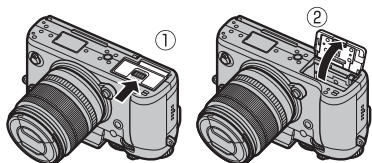

① 카메라가 켜져 있을 때는 배터리실 덮개를 열지 마십시오. 이 주의사항을 지키지 않으면 이미지 파일이나 메모리 카드가 손상될 수 있습니다.

① 배터리실 덮개를 열고 닫을 때 무리하게 힘을 주지 마십시오.

● 배터리 제거

배터리를 꺼내려면 먼저 **카메라를 끄고** 배터리실 덮개를 엽니다. 배터리 고정레버를 옆으로 밀고 그림과 같이 배터리를 카메라 밖으로 밀어냅니다.

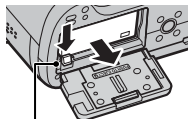

배터리 고정레버

2 배터리를 삽입합니다.

배터리를 사용하여 배터리 고정레버를 한쪽으로 밀고, 화살표가 보여주는 방향대로 배터리 접촉부를 먼저 삽입합니다. 배터리가 완전히 고정되었는지 확인합니다.

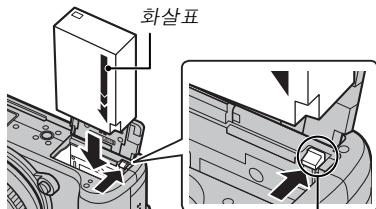

배터리 고정레버

① 그림과 같은 방향으로 배터리를 삽입합니다. **배터리에 무리한 힘을 가하거나 거꾸로 삽입하지 마십시오.** 배터리를 정확한 방향으로 삽입하면 쉽게 들어갑니다.

3 배터리실 덮개를 닫습니다.

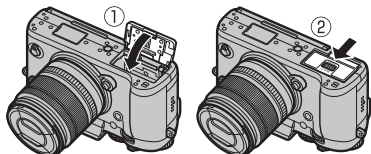

메모리 카드 삽입

카메라에 내장된 메모리가 없으며, 별도로 판매되는 SD, SDHC 및 SDXC 메모리 카드에 사진을 저장할 수 있습니다. 아래 설명대로 메모리 카드를 삽입하십시오.

1 메모리 카드 슬롯 덮개를 엽니다.

카메라를 끈 다음 메모리 카드 슬롯 커버를 엽니다.

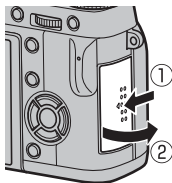

2 메모리 카드를 삽입합니다.

그림과 같은 방향으로 메모리 카드를 잡고 슬롯 뒤쪽의 제자리에 맞아 찰칵 소리가 날 때까지 밀어 넣습니다.

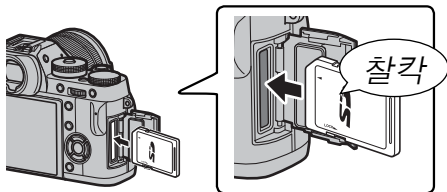

- ① 카드를 정확한 방향으로 삽입합니다. 비스듬히 넣거나 무리하게 힘을 가하지 마십시오.

3 메모리 카드 슬롯 커버를 닫습니다.

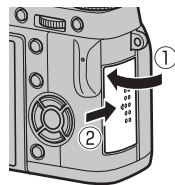

● 메모리카드 꺼내기

메모리 카드를 꺼내려면 먼저 **카메라를 끄고** 메모리 카드 슬롯 커버를 엽니다. 메모리 카드를 눌렀다가 천천히 놓습니다. 이제 카드를 손으로 꺼낼 수 있습니다. 메모리 카드를 꺼낼 때 카드가 슬롯에서 갑자기 튀어나올 수 있습니다. 카드를 손가락으로 잡고 천천히 빼내십시오.

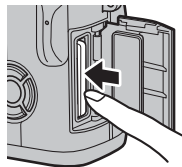

■ 호환 가능한 메모리 카드

FUJIFILM과 SanDisk SD, SDHC 및 SDXC 메모리 카드는 테스트를 거쳐 이 카메라에 사용 가능한 제품으로 승인되었습니다. 승인된 모든 메모리 카드 목록은 http://www.fujifilm.com/support/digital_cameras/compatibility/에서 확인하실 수 있습니다. 다른 카드에 대해서는 작동 가능 여부를 보증할 수 없습니다. xD-Picture Card 또는 MMC(MultiMediaCard) 장치는 이 카메라에서 사용할 수 없습니다.

① 메모리 카드

- 메모리 카드를 포맷 중이거나 카드에 데이터를 기록하거나 카드에서 데이터를 삭제하는 동안에는 카메라를 끄거나 메모리 카드를 꺼내지 마십시오. 이 주의사항을 지키지 않으면 카드가 손상될 수 있습니다.
- SD/SDHC/SDXC 메모리 카드는 포맷하거나 이미지가 기록 또는 삭제되지 않도록 잠가 놓을 수 있습니다. 메모리 카드를 삽입하기 전에 쓰기방지 스위치를 잠금해제 위치로 밀어주십시오.

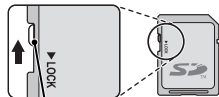

쓰기 방지 스위치

- 메모리 카드를 처음 사용할 때는 먼저 포맷을 해야 하며, 컴퓨터나 다른 장치에서 사용한 후에도 반드시 다시 포맷하십시오. 메모리 카드 포맷에 대한 자세한 내용은 94페이지를 참조하십시오.
- 메모리 카드는 작아서 삼킬 수 있으므로 어린 아이의 손이 닿지 않는 곳에 보관하십시오. 어린 아이가 메모리 카드를 삼킨 경우에는 즉시 의사의 치료를 받아야 합니다.
- 표준 SD/SDHC/SDXC 카드 크기보다 크거나 작은 miniSD 또는 microSD 어댑터의 경우 카드가 제대로 빠지지 않을 수 있습니다. 카드가 나오지 않을 때는 카메라를 서비스 지정점에 가지고 가십시오. 억지로 카드를 빼내려고 하면 안 됩니다.
- 메모리 카드에 라벨을 붙이지 마십시오. 라벨이 벗겨져 카메라가 제대로 작동되지 않을 수 있습니다.
- 일부 SD/SDHC/SDXC 메모리 카드 유형의 경우 동영상 녹화가 중단될 수 있습니다. 동영상과 연사 촬영할 때는 CLASS@ 이상의 카드를 사용하십시오.
- 카메라에서 메모리 카드를 포맷하면 사진이 저장되는 폴더가 만들어집니다. 이 폴더의 이름을 바꾸거나 삭제하거나 컴퓨터 또는 다른 장치를 사용하여 이미지 파일을 편집 또는 삭제하거나 이름을 바꾸지 마십시오. 사진을 삭제할 때는 항상 카메라에서 삭제하십시오. 파일을 편집하거나 이름을 바꾸려면 먼저 파일을 컴퓨터에 복사하고 원본 대신 사본을 편집하거나 이름을 바꾸십시오. 카메라에서 파일 이름을 바꾸면 재생 시 문제가 생길 수 있습니다.

카메라 켜고 끄기

카메라를 켜려면 **ON/OFF** 스위치를 **ON**으로 돌립니다. 카메라를 끄려면 **OFF**를 선택합니다.

- ▶ 버튼을 누르면 재생이 시작됩니다. 촬영 모드로 돌아가려면 셔터 버튼을 반누름합니다.
 - ▶ **전원 관리 > 자동절전모드**에서 선택한 시간 동안 아무 작업도 하지 않으면 카메라가 자동으로 꺼집니다(92). 카메라가 자동으로 꺼진 후에 다시 켜려면, 셔터 버튼을 반누름하거나 **ON/OFF** 스위치를 **OFF**로 돌렸다가 다시 **ON**으로 돌립니다.
 - ▶ 시작 옵션에 관한 내용은 92페이지를 참조하십시오.
- ① 렌즈 또는 뷰파인더에 손자국이나 얼룩이 묻으면 사진이나 뷰파인더를 통한 뷰에 영향을 줄 수 있습니다. 렌즈와 뷰파인더를 깨끗한 상태로 유지하십시오.

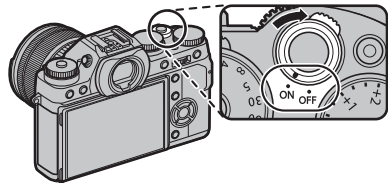

첫 단계

배터리 잔량

카메라를 켜 후 화면의 배터리 잔량을 확인합니다.

표시	설명
(백색)	배터리가 일부 방전되었습니다.
(백색)	배터리가 반 이상 방전되었습니다.
(적색)	배터리 잔량이 부족합니다. 가능한 한 빨리 충전하십시오.
(적색으로 깜박임)	배터리가 소진되었습니다. 카메라를 끄고 배터리를 충전하십시오.



기본 설정

카메라를 맨 처음 켜면 언어 선택 대화상자가 표시됩니다. 아래 설명과 같이 카메라를 설정합니다(설정 메뉴의 **시각설정** 또는 **言語/LANG.** 옵션을 사용하여 언제든지 시계를 초기화하거나 언어를 변경할 수 있습니다. 설정 메뉴 표시 방법에 대해서는 89페이지를 참조하십시오).

1 언어를 선택합니다.



언어를 선택하고 **MENU/OK**을 누릅니다.

◆ 현 단계를 건너뛰려면 **DISP/BACK**을 누릅니다. 다음에 카메라를 켜면 건너뛴 단계가 표시됩니다.



2 날짜와 시간을 맞춥니다.



셀렉터 왼쪽 또는 오른쪽을 눌러 년, 월, 일, 시, 분을 선택하고 위 또는 아래를 눌러 변경합니다. 년, 월, 일이 표시되는 순서를 변경하려면 날짜 형식을 선택하고 셀렉터 위쪽 또는 아래쪽을 누릅니다. 설정이 완료되면 **MENU/OK**을 눌러 촬영 모드로 나갑니다.



◆ 배터리를 장시간 분리하면 카메라를 켤 때 카메라 시계가 초기화되고 언어 선택 대화상자가 표시됩니다.

화면 설정

카메라에는 전자식 뷰파인더(EVF)와 LCD 모니터(LCD)가 갖추어져 있습니다.

화면 선택

VIEW MODE 버튼을 눌러 아래와 같이 화면을 차례로 확인합니다.

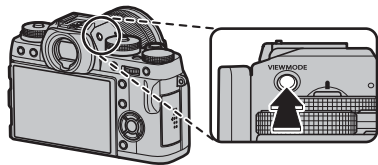

첫 단계

아이센서: 아이센서를 사용한 자동 화면 선택

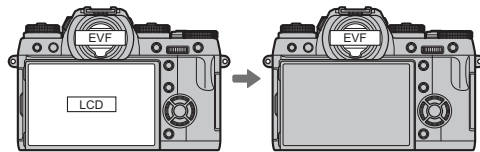

EVF 전용: 뷰파인더만 사용

EVF 전용 + 아이센서: 뷰파인더에 한함. 아이센서는 디스플레이를 켜거나 끕니다

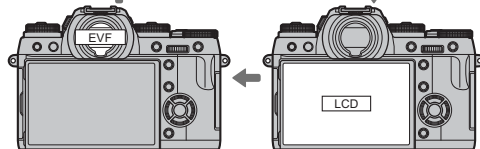

LCD 전용: LCD 모니터만 사용

아이센서

뷰파인더에 눈을 대면 아이센서는 뷰파인더를 켜고 눈을 떼면 끕니다(아이센서가 눈 이외의 대상에 반응하거나 센서에 직접 비치는 빛에 반응할 수도 있습니다). 자동 디스플레이 선택이 활성화되어 있으면, 뷰파인더가 꺼질 때 LCD 모니터가 켜집니다.



아이센서

뷰파인더 화면

설정 메뉴에서 **화면 설정 > EVF 자동회전 표시**에 대해 **ON**을 선택하면 (90°), 뷰파인더 표시는 카메라 방향에 맞도록 자동으로 회전합니다.

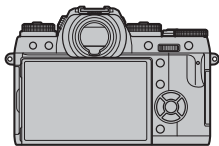

↙ 방향이 “가로” 에서 “세로” 로 변경됨

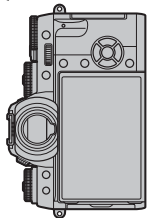

① LCD 모니터 화면에는 영향을 미치지 않습니다.

뷰파인더 초점 맞추기

카메라에는 개인의 시력 차를 보조하기 위해 $-4 \sim +2\text{m}^{-1}$ 범위의 시도 조절 기능이 내장되어 있습니다. 뷰파인더 화면의 초점이 또렷이 맞을 때까지 시도 조절 레버를 돌립니다.

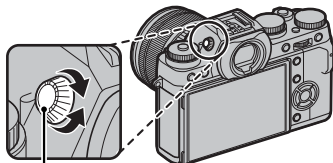

시도 조절 레버

화면 밝기 조정

뷰파인더와 LCD 모니터의 밝기는 설정 메뉴의 **화면 설정 > EVF/LCD 밝기** 옵션을 사용하여 조정될 수 있습니다.

DISP/BACK 버튼

DISP/BACK 버튼은 뷰파인더와 LCD 모니터의 표시를 제어합니다.

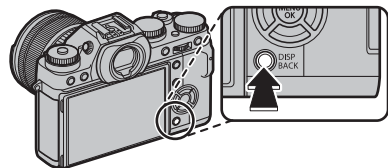

■ 뷰파인더: 촬영



■ LCD 모니터: 촬영

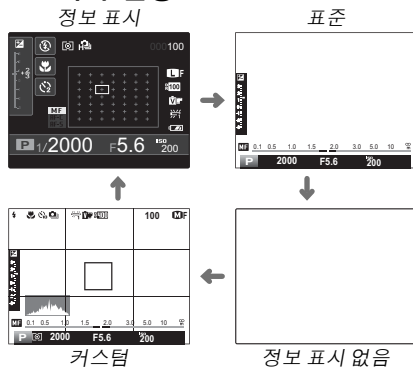

◆ 또한 수동 초점 모드에서 듀얼 화면을 사용할 수 있습니다(63).

■ 커스텀 화면

뷰파인더의 화면과 모니터의 사용자 지정(수동 초점 모드에서는 이중)화면 옵션에 대한 항목을 선택하려면(☞ 21):

1 사용자 설정 표시를 선택합니다.

설정 메뉴에서  **화면 설정** > **사용자 설정 표시**를 선택합니다.

2 항목을 선택합니다.

항목을 선택하고 **MENU/OK**을 눌러 선택하거나 선택을 취소합니다.

- | | | |
|-----------------|------------------------|---------------|
| · 구도 격자선(☞ 91) | · 노출(조리개 값, 셔터 속도, 감도) | · 필름 시뮬레이션 |
| · 가상 지평선(아래 참조) | · 노출 보정 | · 다이내믹 레인지 |
| · 초점 거리(자동 초점) | · 측광 | · 촬영 가능 매수/매체 |
| · 초점 거리(수동 초점) | · 플래시 모드 | · 화질 및 크기 |
| · 히스토그램 | · 화이트밸런스 | · 배터리 잔량 |

3 종료합니다.

설정이 완료되면 **DISP/BACK**을 눌러 종료합니다.

❖ 화면에 표시되는 항목의 위치는 5페이지를 참조하십시오.

● 가상 지평선

전자수평계를 선택하면 가상 지평선이 표시됩니다. 두 선이 겹치면 카메라가 수평 상태입니다.

❖ 카메라 렌즈가 위나 아래로 향해 있으면 가상 지평선이 표시되지 않을 수 있습니다.

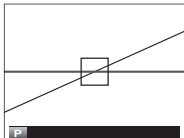

■ 뷰파인더/LCD 모니터: 재생

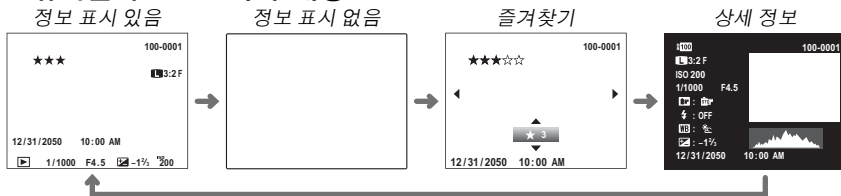

● 히스토그램

히스토그램은 이미지의 색조 분포를 보여줍니다. 밝기는 가로 축으로, 픽셀 수는 세로 축으로 표시됩니다.

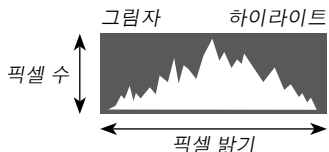

최적의 노출: 톤 범위 전체에 픽셀이 고른 커브로 분포되어 있습니다.



노출 과다: 그래프의 오른쪽에 픽셀이 모여있습니다.



노출 부족: 그래프의 왼쪽에 픽셀이 모여있습니다.



● 상세 정보

- | | | |
|-------------|-----------------------|----------|
| ① 다이내믹 레인지 | ② 이미지 크기 및 화질 | ③ 감도 |
| ④ 셔터 속도/조리개 | ⑤ 필름 시뮬레이션 | ⑥ 플래시 모드 |
| ⑦ 화이트밸런스 | ⑧ 노출 보정 | |
| ⑨ 프레임넘버 | ⑩ 사진(노출 과다 부분이 깜박입니다) | |
| ⑪ 히스토그램 | | |

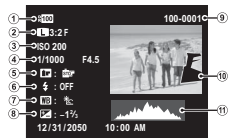

기본 촬영 및 재생

사진 촬영

본 섹션에서는 프로그램 AE를 사용하여 사진을 촬영하는 방법을 설명합니다(P 모드). S, A, M모드에 관한 정보는 46페이지를 참조하십시오.

1 프로그램 AE의 설정을 조정합니다.

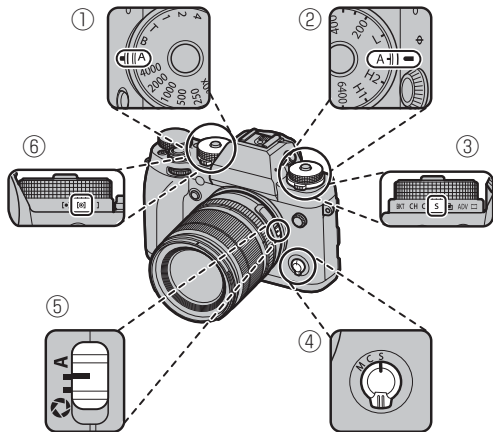

- ① 셔터 속도 (☞ 46): **A** (오토) 선택
- ② 감도 (☞ 50): **A** (오토) 선택
- ③ 드라이브 모드 (☞ 54): **S** (싱글 프레임) 선택
- ④ 초점 모드 (☞ 61): **S** (싱글 AF) 선택
- ⑤ 조리개 (☞ 46): **A** (오토) 선택
- ⑥ 측광 (☞ 53): **[☒]** (멀티) 선택

화면에 **P**가 표시됩니다.

- ◆ 손떨림 보정(☞ 9)이 권장됩니다.

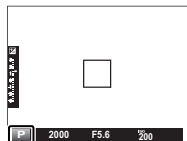

Q 버튼

Q 버튼을 사용하여 카메라 설정을 보고 조정할 수 있습니다(☞ 34).

2 카메라를 준비합니다.

카메라가 흔들리지 않게 두 손으로 잡고 양 팔꿈치를 옆구리에 고정합니다. 손이 흔들리거나 고정되지 않으면 사진이 흐리게 나올 수 있습니다.



사진의 초점이 맞지 않거나 너무 어두워지는 것(노출 부족)을 방지하려면 손가락과 다른 물체를 렌즈, 플래시, AF 보조광에서 떨어뜨리십시오.



3 사진의 구도를 잡습니다.

● 줌 링이 있는 렌즈

줌 링을 사용하여 화면에서 사진의 구도를 잡습니다.

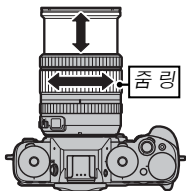

4 초점을 맞춥니다.

피사체를 화면의 중앙에 놓은 상태에서 사진의 구도를 잡고 셔터 버튼을 반누름하여 초점을 맞춥니다.



◆ 피사체의 조명이 어두우면 AF 보조광이 켜질 수 있습니다(☞ 78).

카메라가 초점을 맞출 수 있으면, 전자음이 두 번 울리고 초점 영역과 초점 표시가 녹색으로 빛납니다. 셔터 버튼을 반누름하고 있는 동안 초점과 노출이 고정됩니다.

카메라가 초점을 맞출 수 없으면, 초점 프레임이 적색으로 바뀌고 **!AF**가 표시되며 초점 표시가 흰색으로 깜박입니다. 피사체가 카메라와 가까우면(렌즈에 따라 실제 거리가 다르며 자세한 내용은 렌즈 매뉴얼 참조), 매크로 모드를 선택하고 다시 시도합니다(☞ 41).

5 촬영합니다.

셔터 버튼을 끝까지 부드럽게 눌러 사진을 촬영합니다.





사진 보기

전체 화면으로 사진 보기

뷰파인더나 LCD 모니터로 사진을 볼 수 있습니다. 중요한 사진을 촬영할 때는 시험 촬영을 하여 결과를 점검하십시오.

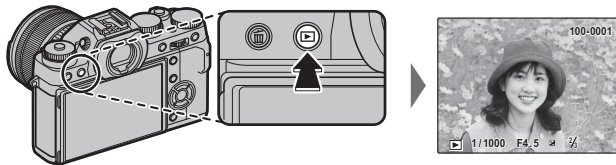
전체 화면으로 사진을 보려면 를 누릅니다.



셀렉터 왼쪽 또는 오른쪽을 누르거나 전면 커맨드 다이얼을 돌려서 사진을 추가로 볼 수 있습니다. 셀렉터를 누르거나 다이얼을 오른쪽으로 돌려 기록된 순서대로 사진을 봅니다. 왼쪽으로 돌리면 사진을 역순으로 볼 수 있습니다. 셀렉터를 누른 채로 원하는 프레임이 나올 때까지 빠르게 스크롤합니다. 

◆ 다른 카메라를 사용하여 촬영한 사진은 재생 시  ("선물 이미지") 아이콘으로 표시됩니다.

즐겨찾기: 사진 평가

현재 사진을 평가하려면 **DISP/BACK**을 누르고 셀렉터 위아래를 눌러 별 0~5개 중에서 선택합니다.

사진 정보 보기

셀렉터를 누를 때마다 사진 정보 표시가 바뀝니다.

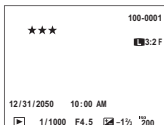

기본 데이터

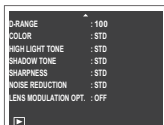

상세, 1페이지

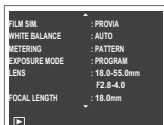

상세, 2페이지

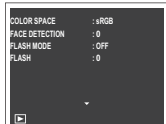

상세, 3페이지

◆ 전면 커맨드 다이얼을 돌려 다른 이미지를 봅니다.

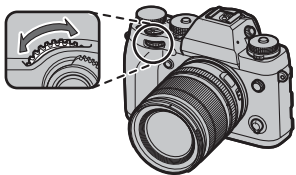

초점 포인트 확대

FOCUS ASSIST 버튼을 누르면 초점 포인트가 확대됩니다. 전체 화면 재생으로 돌아가려면 버튼을 다시 누릅니다.

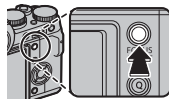

재생 줌

후면 커맨드 다이얼을 오른쪽으로 돌리면 현재 사진이 확대되고 왼쪽으로 돌리면 축소됩니다(여러 이미지를 보려면, 사진이 전체 화면으로 표시될 때 다이얼을 왼쪽으로 회전합니다. 29). 사진이 확대된 경우 셀렉터를 사용하여 현재 모니터에 보이지 않는 이미지 영역을 볼 수 있습니다. **DISP/BACK** 또는 **MENU/OK**을 눌러 줌을 종료합니다.

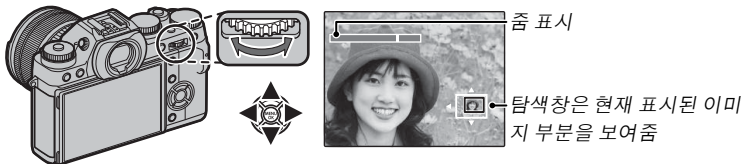

- ◆ 최대 줌 비율은 이미지 크기에 따라 다릅니다(29). 트리밍하거나 크기를 변경하여 640 크기로 저장된 사진에는 재생 줌을 사용할 수 없습니다.

멀티 프레임 재생

표시되는 이미지 수를 바꾸려면 사진이 전체 화면으로 표시되어 있을 때 후면 커맨드 다이얼을 왼쪽으로 돌립니다.

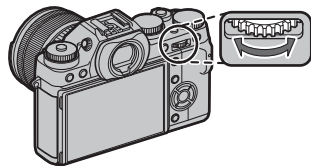

 왼쪽으로 돌리면 더 많은 이미지를 볼 수 있습니다.



 오른쪽으로 돌리면 더 적은 이미지를 봅니다.

셀렉터를 사용하여 이미지를 선택하고, **MENU/OK**을 눌러 선택한 이미지를 전체 화면으로 볼 수 있습니다(선택한 이미지를 확대하려면, 사진이 전체 화면으로 표시될 때 후면 커맨드 다이얼을 오른쪽으로 돌립니다.  28). 9장 및 100장 표시의 경우 셀렉터 위아래를 눌러 사진들을 계속 볼 수 있습니다.

사진 삭제

개별 사진, 선택된 여러 장의 사진, 또는 모든 사진을 삭제하려면, 사진이 전체 화면으로 표시될 때 **▶** 버튼을 누른 다음 아래 옵션 중에서 선택합니다. **삭제된 사진은 복구할 수 없습니다. 삭제를 진행하기 전에 중요한 사진은 컴퓨터나 다른 저장 장치에 복사해 두십시오.**

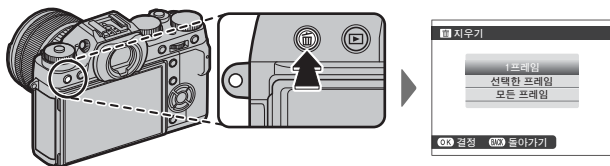

옵션	설명
프레임	셀렉터 왼쪽 또는 오른쪽을 눌러 사진을 살펴 보면서 현재 사진을 삭제하려면 MENU/OK 을 누릅니다 (확인 대화상자는 표시되지 않습니다).
선택한 프레임	사진을 선택하고 MENU/OK 을 눌러 선택하거나 선택 해제합니다(포토북이나 인쇄 순서에 있는 사진들은 ■ 로 표시됩니다). 동작이 완료되면 DISP/BACK 을 눌러 확인 대화상자를 표시한 후, 실행 을 선택하고 MENU/OK 을 눌러 선택한 사진을 삭제합니다.
모든 프레임	확인 대화상자가 표시됩니다. 실행 을 선택하고 MENU/OK 을 누르면 보호되지 않은 모든 사진이 삭제됩니다. DISP/BACK 을 누르면 삭제가 취소됩니다. 이 버튼을 누르기 전에 이미 삭제된 사진은 복원되지 않습니다.

- ◆ 보호된 사진은 삭제할 수 없습니다. 사진을 삭제하려면 해당 사진에서 보호 기능을 제거하십시오(84).
- ◆ 재생 메뉴의 **지우기**로도 사진을 삭제할 수 있습니다.
- ◆ 선택된 이미지가 DPOF 프린트 예약에 들어 있다는 내용의 메시지가 표시될 경우, **MENU/OK**을 눌러 해당 사진을 삭제합니다.

기본 동영상 촬영 및 재생

HD 동영상 녹화

카메라를 사용하여 짧은 HD 동영상을 녹화할 수 있습니다. 내장 마이크를 통해 음성이 스테레오로 녹음됩니다. 녹화 중에는 마이크를 가리지 마십시오.

- 1 동영상 녹화 버튼을 누르면 녹화가 시작됩니다.

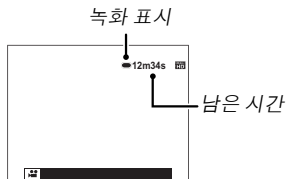

- 2 버튼을 다시 누르면 녹화가 종료됩니다. 동영상이 최대 길이에 도달하거나 메모리가 가득 차면, 촬영이 자동으로 종료됩니다.

- ◆ 녹화가 진행되는 동안에도 줌을 조절할 수 있습니다.
- ◆ **HD 동영상 설정 > 동영상 모드** 옵션을 사용하여 프레임 크기와 속도를 선택할 수 있습니다(82). 초점 모드 선택터를 사용하여 초점 모드를 선택합니다(61). 초점 조절을 연속적으로 하려면 **C**를 선택하거나 **S**를 선택하고 지능적 얼굴 검색을 활성화합니다(78). 초점 모드 **M**에서는 지능적 얼굴 검색을 사용할 수 없습니다.

- ◆ 녹화 중에는 노출 보정을 ± 2 EV까지 조정할 수 있습니다.
- ◆ 동영상이 녹화되는 동안 표시등이 켜집니다.

- ① 녹화 중에 렌즈 노이즈나 다른 카메라 작동음이 녹음될 수 있습니다.
- ① 매우 밝은 피사체가 포함된 동영상에는 가로 또는 세로줄이 나타날 수 있습니다. 이것은 정상이며 오작동이 아닙니다.

◆ 심도

촬영을 시작하기 전에 조리개를 조정합니다. 배경의 세부묘사를 부드럽게 처리하려면 낮은 f-숫자를 선택하십시오. 피사체와 배경 사이의 거리를 멀게 하면 이 효과를 강조할 수 있습니다.

외장 마이크 사용

외장 마이크를 사용하여 음향을 녹음할 수 있습니다. 자세한 내용은 마이크 매뉴얼을 참조하십시오. 마이크 잭의 직경이 3.5mm이면 3.5~2.5mm 어댑터를 사용하십시오.

- ◆ 마이크가 마이크/리모트릴리즈 커넥터에 연결되면 오른쪽에 보이는 대화상자가 표시됩니다. **MENU/OK**을 눌러 **마이크/리모트릴리즈 > 마이크**를 선택합니다.

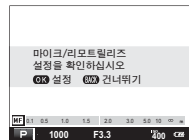
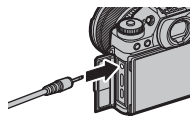

동영상 보기

동영상을 재생하면 오른쪽과 같이 표시됩니다. 동영상이 표시되는 동안 다음과 같은 작업을 수행할 수 있습니다.

작업	설명
재생 시작/일시 정지	선택터 아래쪽을 눌러 재생을 시작합니다. 다시 누르면 일시 정지됩니다. 재생이 일시 정지된 상태에서 한 번에 한 프레임을 뒤로 가거나 앞으로 가게 하려면 선택터 왼쪽 또는 오른쪽을 누릅니다.
재생 종료	선택터 위를 눌러 재생을 종료합니다.
속도 조절	재생 중 선택터 왼쪽 또는 오른쪽을 눌러 재생 속도를 조정합니다.
볼륨 조정	MENU/OK을 누르면 재생이 일시 정지되고 볼륨 컨트롤이 표시됩니다. 선택터 위아래를 눌러 음량을 조정합니다. MENU/OK을 다시 눌러 재생을 시작합니다. 재생 메뉴의 사운드 설정 > 재생음량 옵션을 사용하여 음량을 조정할 수도 있습니다(90).

재생 중 화면에 진행 상황이 표시됩니다.

- ① 재생 중에 스피커가 가려지지 않게 하십시오.
- ① 매너모드에서는 사운드가 재생되지 않습니다.

● 재생 속도

재생 중 선택터 왼쪽 또는 오른쪽을 눌러 재생 속도를 조정합니다. 속도는 화살표 수(▶ 또는 ◀)로 표시됩니다.

동영상 아이콘

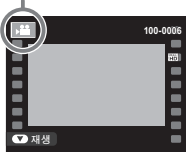

진행률 표시줄

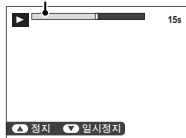

화살표



Q(퀵 메뉴) 버튼

다음 항목에 빠르게 접근하려면 **Q**를 누릅니다. 사용 가능한 옵션에 관한 자세한 내용은 아래에 열거한 페이지에서 확인하실 수 있습니다.

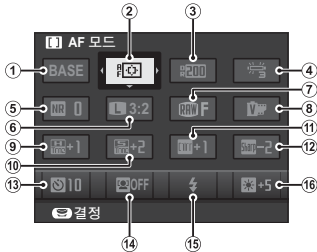

① 사용자 설정 선택.....	71	⑨ 하이라이트 톤.....	80
② AF모드.....	78	⑩ 새도우 톤.....	80
③ 다이내믹 레인지.....	79	⑪ 색농도.....	109
④ WB 화이트밸런스.....	43	⑫ 샤프니스.....	80
⑤ NR 노이즈리덕션.....	80	⑬ 셀프타이머.....	35
⑥ 이미지 크기.....	79	⑭ 얼굴검색.....	38
⑦ 화질.....	109	⑮ 플래시 모드.....	36
⑧ 필름 시뮬레이션.....	42	⑯ EVF/LCD 밝기.....	90

◆ 커스텀 및 K 색 온도 화이트밸런스 옵션은 Q 버튼을 사용해서는 접근할 수 없습니다. 기능 버튼이나 촬영 메뉴를 사용합니다.

1 Q를 눌러 촬영 중 퀵 메뉴를 표시합니다.

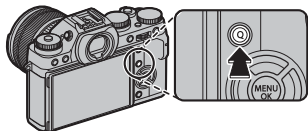

2 셀렉터를 사용하여 항목을 선택하고 후면 커맨드 다이얼을 돌려 변경합니다.



3 설정이 완료되면 Q를 눌러 종료합니다.

Q 버튼 사용하기



본 섹션에서는 Q 버튼을 사용하여 접근할 수 있는 촬영 옵션을 설명합니다.

셀프타이머

셀프 카메라를 찍거나 카메라가 흔들려 나타나는 흐려짐을 방지하고자 할 때 타이머를 사용합니다.

- 1 퀵 메뉴의  **셀프타이머**를 선택하고(☞ 34) 후면 커맨드 다이얼을 돌려 아래 옵션에서 선택합니다. Q 버튼을 눌러 계속합니다.



옵션	설명
 2초	셔터 버튼을 누른 뒤 2초 후 셔터가 작동됩니다. 셔터 버튼을 누를 때 손떨림으로 인한 흐려짐을 줄이는데 사용합니다.
 10초	셔터 버튼을 누른 뒤 10초 후 셔터가 작동됩니다. 원하는 모습의 자기 사진을 찍을 때 사용합니다.
OFF	셀프타이머가 꺼집니다.

- ◆ 셀프타이머 옵션 또한 촬영 모드에서 접근할 수 있습니다(☞ 79).

- 2 셔터 버튼을 반누름하여 초점을 맞춥니다.



- ① 셔터 버튼을 사용할 때는 카메라 뒤에 서십시오. 렌즈 앞에서 있으면 초점과 노출을 맞추는데 방해가 될 수 있습니다.

- 3 셔터 버튼을 완전히 눌러 타이머를 시작합니다. 모니터에는 셔터가 릴리즈될 때까지 남은 초수가 표시됩니다. 사진을 찍기 전에 타이머를 중지하려면 **DISP/BACK**를 누릅니다.

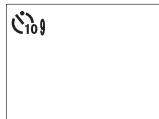

사진이 촬영된 직후 카메라 앞에 있는 셀프타이머 램프가 깜박입니다. 2초 타이머를 선택하면 타이머가 작동할 때 셀프타이머 램프가 깜박입니다.

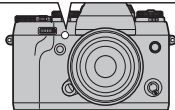
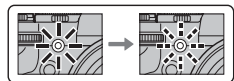

- ◆ 카메라가 꺼지면 셀프타이머도 자동으로 꺼집니다.

플래시 촬영

야간 촬영이나 조명이 약한 실내 촬영 등 추가 조명이 필요한 경우에는 슈 마운트 플래시를 사용하십시오.

- 1 핫 슈 커버를 제거하고 그림과 같이 찰칵 소리가 나면서 제대로 장착될 때까지 플래시를 핫 슈에 밀어 넣습니다.

●● 별매 플래시 장치

이 카메라는 별매 FUJIFILM 슈 마운트 플래시와 함께 사용할 수 있습니다(☎ 112). 300V 이상 적용되는 타사 플래시는 카메라 핫 슈에 사용하지 마십시오.

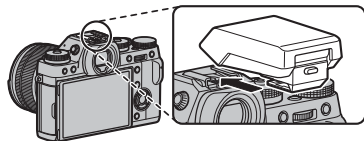

●● Sync Terminal(동조 터미널)

동조 터미널을 사용하여 동조 케이블이 필요한 플래시를 연결합니다.

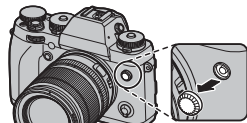

●● 플래시 제거

슈에서 플래시를 밀어내면서, **PUSH** 버튼은 누른 상태로 플래시를 빼내어 슈에 탑재된 플래시를 제거할 수 있습니다.

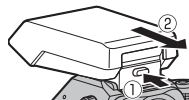

- 2 플래시를 올립니다.

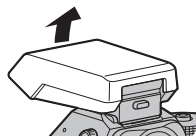

3 퀵 메뉴의 **플래시 모드**를 선택하고(☞ 34) 후면 커맨드 다이얼을 돌려 아래 옵션에서 선택합니다. Q 버튼을 눌러 계속합니다.



모드	설명
(오토 플래시)/ (적목감소)*	필요할 때 플래시가 발광됩니다. 프로그램 AE(P 모드)에서만 이 옵션을 이용할 수 있습니다.
(강제발광)/ (강제발광)*	사진을 촬영할 때마다 플래시가 발광됩니다. 역광을 받는 피사체나 매우 밝은 곳에서 촬영 시 자연스러운 색감을 표현할 때 사용합니다.
(슬로우싱크로)/ (적목&슬로우)*	조명이 약할 때 주 피사체와 배경을 모두 포착합니다(빛이 강한 장면의 경우 노출 과다 사진이 될 수 있습니다).
(후막 동조)/ (후막 동조)*	셔터가 닫히기 직전에 플래시가 발광합니다.
(커맨드)	핫슈에 탑재된 플래시를 사용하여 별매 원격 플래시를 제어할 수 있습니다.
(발광금지)	피사체 조명이 어두운 경우에도 플래시는 발광하지 않습니다. 삼각대 사용을 권장합니다.

* 지능형 얼굴 검색이 활성화되어 있고(☞ 78) 적목보정이 ON으로 되었을 때 해당 모드에서 적목보정을 사용할 수 있습니다(☞ 81). 적목보정은 오른쪽 그림과 같이 플래시로부터 나온 빛이 피사체의 망막에 반사되어 생기는 “적목” 현상을 최소화합니다.

◆ 플래시 옵션 또한 촬영 메뉴에서 접근할 수 있습니다(☞ 81).

- 피사체와의 거리에 따라, 일부 렌즈에서는 플래시로 촬영한 사진에 그림자가 생길 수 있습니다.
- 플래시 촬영이 금지된 곳에서는 플래시를 끄거나 내리고, 조명이 어두운 곳에서는 자연광을 이용합니다.
- 셔터 버튼을 반누를 때 가 표시되면 사진 촬영 시 플래시가 발광됩니다.
- 커맨더 모드를 제외하고, 촬영할 때마다 플래시가 여러 번 발광할 수 있습니다. 촬영이 완료될 때까지 카메라를 움직이지 마십시오.



플래시 동조 속도

플래시는 셔터 속도가 1/180 초 이하일 때 셔터와 함께 작동됩니다.

지능형 얼굴 검색

지능형 얼굴 검색은 그룹 인물 사진에서 배경에 초점을 맞추지 않고 프레임의 어느 곳에서나 사람의 얼굴에 초점을 맞추고 노출을 설정합니다. 인물 피사체를 강조하는 사진에 선택합니다.

지능형 얼굴 검색을 사용하려면, 퀵 메뉴(☰ 35)에서 **☑ 얼굴 검색**을 선택한 다음 **ON**이 표시될 때까지 후면 커맨드 다이얼을 돌리고 **Q** 버튼을 누릅니다. 카메라가 세로나 가로로 놓인 상태에서 얼굴을 인식할 수 있습니다. 얼굴이 인식되면 녹색 경계선으로 표시됩니다. 프레임에 여러 명의 얼굴이 있는 경우, 경우 카메라는 중앙에서 가장 가까운 얼굴을 선택하며 다른 얼굴들은 흰색 경계선으로 표시됩니다.



- ① 일부 모드에서는 인물 피사체 대신 프레임 전체에 맞춰 노출이 설정됩니다.
- ① 셔터 버튼을 누르는 동안 피사체가 움직이면 사진을 촬영할 때 얼굴이 녹색 테두리로 표시된 영역에서 벗어날 수 있습니다.
- ❖ 촬영 메뉴의 **☑ 자동 초점 설정 > 얼굴 검색** 옵션을 사용하여 지능형 얼굴 검색에 접근할 수도 있습니다 (☰ 78).

Fn (기능) 버튼

6개의 기능 버튼으로 작동되는 역할은 설정 메뉴 (☞ 91)에서 선택하거나 **DISP/BACK** 버튼을 누른 상태에서 오른쪽 그림의 메뉴 버튼을 선택하여 정할 수 있습니다. 해당 옵션은 다음과 같습니다. 브라케팅 및 아트필터(☞ 40), 매크로 모드(☞ 41), 심도 프리뷰(☞ 48), 자동 감도 제어(☞ 50), 셀프타이머(☞ 35), 이미지 크기(☞ 79), 화질(☞ 109), 다이내믹 레인지(☞ 79), 필름 시뮬레이션(☞ 42), 화이트밸런스(☞ 43), AF 모드(☞ 78), 초점 프레임 선택(☞ 45), 사용자 설정(☞ 71), 지능형 얼굴 검색(☞ 38), RAW/JPEG 토글(☞ 69) 및 조리개 설정(☞ 82) 그리고 무선(☞ 97) 옵션 아래와 같은 기본 옵션을 이용할 수 있습니다.



Fn1 버튼

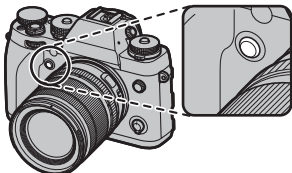

브라케팅 및 아트필터(☞ 40)

Fn2 버튼

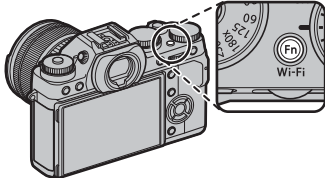

무선 옵션(☞ 41)

Fn3 버튼

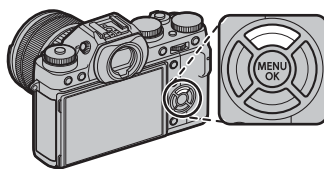

매크로 모드(☞ 41)

Fn4 버튼

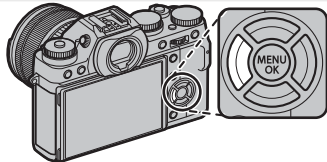

필름 시뮬레이션(☞ 42)

Fn5 버튼

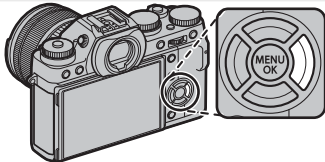

화이트밸런스(☞ 43)

Fn6 버튼

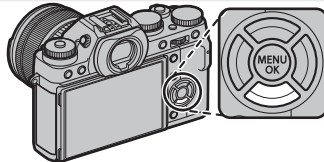

초점 프레임 선택(☞ 45)

◆ 또한 버튼을 누르고 있으면 어떠한 기능 버튼의 옵션도 표시할 수 있습니다.

기본 기능

다음 섹션에서는 **Fn** 버튼에 지정된 기본 기능을 설명합니다.

브라케팅 및 아트필터(Fn1)

이 기능이 지정된 버튼은 브라케팅 또는 아트필터 옵션을 선택하는데 사용할 수 있습니다.

◆ 브라케팅 및 아트필터 옵션은 촬영 모드에서도 접근할 수 있습니다(㉞ 77).

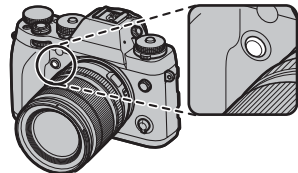

■ 브라케팅

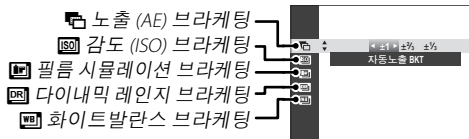

DRIVE 다이얼이 **BKT**에 있을 때 버튼을 눌러 브라케팅 옵션을 표시합니다(㉞ 54). 셀렉터 위아래를 눌러 브라케팅 유형을 선택합니다. 해당하는 경우 셀렉터 왼쪽 또는 오른쪽을 눌러 브라케팅 양을 선택합니다.

■ 아트필터

DRIVE 다이얼이 **ADV.**에 있을 때 버튼을 눌러 아트필터 옵션을 표시합니다(㉞ 58). 셀렉터 위아래를 눌러 원하는 필터를 선택합니다.

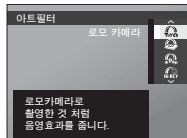

무선 옵션(Fn2)

촬영 모드에서 기능 버튼을 눌러 Wi-Fi로 스마트폰이나 컴퓨터에 연결합니다(㉮ 97). 연결이 설정되면 전화기로 카메라를 제어하거나 위치 정보를 다운로드할 수 있습니다.

◆ 무선 옵션 또한 촬영 및 재생 메뉴에서 접근할 수 있습니다(㉮ 82, 83).

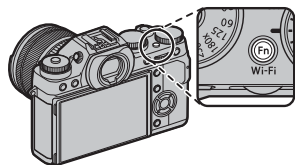

매크로 모드(Fn3)

근거리에서 초점을 맞추려면 기능 버튼을 누르고 **ON**을 선택합니다. 매크로 모드를 종료하려면 셀렉터 위를 누르고 **OFF**를 선택합니다.

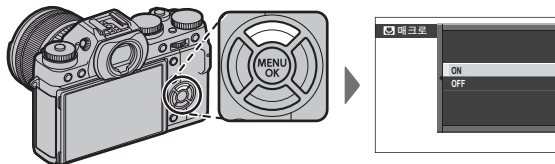

◆ 매크로 모드에서 카메라가 초점을 맞출 거리는 렌즈에 따라 달라집니다. 자세한 내용은 렌즈 설명서를 참조하십시오.

◆ 촬영모드의 **AF 자동 초점 설정** > **매크로** 옵션을 사용하여 매크로 모드에 접근할 수도 있습니다(㉮ 78).

필름 시뮬레이션(Fn4)

흑백(컬러 필터 유무) 등 다양한 유형의 필름 효과를 시뮬레이션합니다. 기능 버튼을 눌러 아래와 같이 옵션을 표시합니다. 그런 다음 선택터 위아래를 눌러 옵션을 선택하고 **MENU/OK**을 눌러 선택합니다.

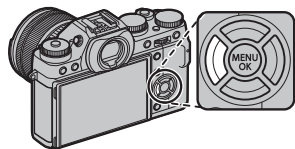

옵션	설명
(PROVIA/스탠다드)	표준 색상을 재현합니다. 인물에서 풍경까지 다양한 피사체에 적합합니다.
(Velvia/선명)	채도가 높은 고대비 색상을 표현하므로 자연을 촬영할 때 적합합니다.
(ASTIA/소프트)	맑은 하늘의 밝은 푸른빛을 유지하면서 인물 사진의 피부색에 이용 가능한 색조 범위를 넓힙니다. 인물 야외 촬영용으로 권장합니다.
(PRO Neg. Hi)	(PRO Neg. Std)보다 약간 더 콘트라스트를 줍니다. 인물 야외 촬영용으로 권장합니다.
(PRO Neg. Std)	부드러운 톤의 팔레트입니다. 피부 톤에 이용 가능한 색조 범위가 향상되어 스튜디오 인물 사진 촬영에 적합합니다.
(모노크롬)	표준 흑백 사진을 촬영합니다.
(모노크롬 + 옐로우 필터)	콘트라스트를 약간 늘려서 흑백 사진을 촬영합니다. 이 설정으로 하늘의 밝기 톤이 약간 부드러워집니다.
(모노크롬 + 레드 필터)	콘트라스트를 늘려서 흑백 사진을 촬영합니다. 이 설정으로 하늘의 밝기 톤이 부드러워집니다.
(모노크롬 + 그린 필터)	흑백 인물 사진의 피부 톤을 부드럽게 해줍니다.
(세피아)	세피아로 촬영합니다.

- ◆ 필름 시뮬레이션 옵션은 톤과 샤프니스 설정과 함께 통합되어 사용할 수 있습니다(80).
- ◆ 필름 시뮬레이션 옵션 또한 촬영 모드에서 접근할 수 있습니다(109).

화이트밸런스(Fn5)

자연스런 색농도를 위해, 기능 버튼을 눌러 다음 옵션을 표시한 다음 셀렉터로 광원과 일치하는 옵션을 선택하고 **MENU/OK**을 누릅니다. 오른쪽 아래에 대화상자가 표시됩니다. 셀렉터로 화이트밸런스를 미세 조정하거나 **DISP/BACK**을 눌러 미세 조정하지 않고 종료합니다.

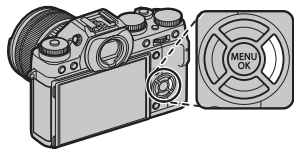

옵션	설명
AUTO	화이트밸런스가 자동으로 조정됩니다.
	화이트밸런스 값을 측정합니다(☞ 44).
K	이 옵션을 선택하면 색온도 목록이 표시됩니다(☞ 44). 온도를 선택하고 MENU/OK 을 눌러 선택된 옵션을 선택하여 미세 조정 대화상자를 표시합니다.
	직사광선을 받는 피사체에 사용합니다.

옵션	설명
	그늘에 있는 피사체에 사용합니다.
	"주광색" 형광등 아래서 사용합니다.
	"온백색" 형광등 아래서 사용합니다.
	"냉백색" 형광등 아래서 사용합니다.
	백열등 아래서 사용합니다.
	주로 수중 조명 시 나타나는 푸르스름한 색조를 줄여줍니다.



- ◆ **AUTO** 및 모드에서만 플래시 조명에 대해 화이트밸런스가 조정됩니다. 다른 화이트밸런스 옵션을 사용할 때는 플래시를 끄십시오.
- ◆ 촬영 조건에 따라 결과가 다르게 나타납니다. 촬영 후 사진을 재생하여 색상을 확인하십시오.
- ◆ 화이트밸런스 옵션 또한 촬영 모드에서 접근할 수 있습니다(☞ 80).

☉: 커스텀 화이트밸런스

특수한 조명 상황에서는 화이트밸런스를 조정하려면 **☉**를 선택합니다. 화이트밸런스 측정 옵션이 표시됩니다. 흰색 물체가 화면을 가득 채우도록 구도를 잡은 다음 셔터 버튼을 완전히 눌러 화이트밸런스를 측정합니다(가장 최근의 커스텀 값을 선택하고 화이트밸런스를 측정하지 않고 종료하려면, **DISP/BACK**을 누르거나 **MENU/OK**을 눌러 가장 최근의 값을 선택하고 미세조정 대화상자를 표시합니다).

- **"GOOD!"가 표시되면**, **MENU/OK**을 눌러 측정된 값으로 화이트밸런스를 설정합니다.
- **"UNDER"이 표시되면** 노출 보정 값(☉ 52)을 높이고 다시 시도합니다.
- **"OVER"가 표시되면** 노출 보정 값(☉ 52)을 낮추고 다시 시도합니다.

☉: 색 온도



색 온도는 광원 색의 객관적인 측정치를 Kelvin(K)으로 나타낸 값입니다. 색 온도가 직사광선에 가까운 광원은 흰색으로 나타나고, 색 온도가 낮은 광원은 황색이나 적색을 띠며, 색 온도가 높은 광원은 푸른 색조를 띠니다. 아래 표와 같이 색 온도를 광원에 일치시키거나 광원의 색과 전혀 다른 옵션을 선택하여 "따뜻한" 느낌이나 "차가운" 느낌의 사진을 만들 수 있습니다.

◀ 붉은 빛이 도는 광원이나 "차가운" 느낌의 사진을 원할 때 선택합니다. 푸른 빛이 도는 광원이나 "따뜻한" 느낌의 사진을 원할 때 선택합니다. ▶

2000K	5000K	15000K
촛불	맑은날	파란 하늘
석양/일출		흐린날

초점 프레임 선택(Fn6)

카메라가 초점 포인트를 선택할 수 있도록 해주어, 주 피사체가 프레임 속 어디에 있는지 사진의 구도를 잡을 수 있도록 해줍니다.

- ① 초점 모드 **S**와 **C**에서,  에리어선택이 촬영 메뉴의  자동 초점 설정 > **AF모드**로 선택되고 지능적 얼굴 감지(38)가 꺼져 있을 때만 초점 영역 선택을 사용할 수 있습니다.

초점 프레임의 위치를 잡으려면, 기능 버튼을 누른 다음 셀렉터를 위아래, 왼쪽, 오른쪽을 누릅니다(초점 프레임은 **DISP/BACK**을 눌러 중앙으로 되돌아갈 수 있습니다). **MENU/OK**을 눌러 설정을 실행합니다. 수동 초점 모드에서는 기능 버튼을 사용하여 초점 포인트를 선택할 수도 있습니다.

초점 모드 **S**와 **C**에서는 기능 버튼을 누르고 후면 커맨드 다이얼을 돌려 초점 프레임의 크기를 선택할 수 있습니다. 프레임을 50%까지 축소하려면 다이얼을 왼쪽으로 돌리고, 150%까지 확대하려면 오른쪽으로 돌리거나, **FOCUS ASSIST** 버튼을 눌러 프레임을 원래 크기로 복구합니다. **MENU/OK**을 눌러 설정을 실행합니다.

- ◆ 촬영 메뉴의  자동 초점 설정 옵션을 사용하여 초점 영역 선택에 접근할 수도 있습니다(78).

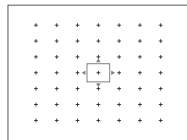
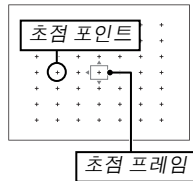
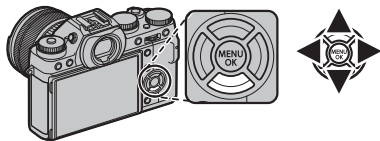

촬영 및 재생 추가 정보

노출 모드 선택하기

카메라에서는 프로그램 AE(P), 셔터 우선 AE(S), 조리개 우선 AE(A), 수동 노출(M) 모드 등을 선택할 수 있습니다.

프로그램 AE(P)

카메라가 셔터 속도와 조리개를 최적의 노출로 조정하도록 하려면, 셔터 속도와 조리개를 **A**로 설정합니다. 화면에 **P**가 나타납니다.

- ① 피사체가 카메라 측광 거리를 벗어나 있으면 셔터 속도와 조리개가 "----"로 표시됩니다.

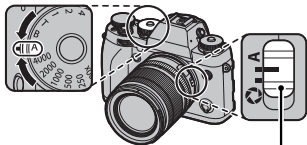

조리개 모드 스위치

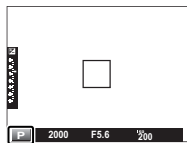

프로그램 시프트

원하면, 노출을 변경하지 않고도 전면 커맨드 다이얼을 돌려서 셔터 속도와 조리개의 다른 조합 값을 선택할 수 있습니다(프로그램 시프트). 셔터 속도와 조리개의 새 값은 노란색으로 표시됩니다. 부착된 플래시가 TTL 오토를 지원하거나, **AUTO**가 촬영 메뉴의 **D-Ring** **다이내믹 레인지**에 대해 선택되었거나(☞ 79), 감도 다이얼이 **A**에 맞춰져 있으면(☞ 50) 프로그램 시프트를 사용할 수 없습니다. 프로그램 시프트를 취소하려면 카메라를 끕니다.

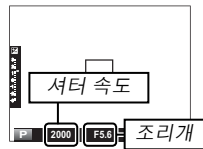

셔터 우선 AE(S)

최적의 노출을 위한 조리개를 선택한 상태에서 셔터 속도를 수동으로 조정하려면 조리개를 **A**로 설정하고 셔터 속도 다이얼을 사용합니다(현재 셔터 속도가 **A**로 선택되어 있다면 셔터 속도 다이얼을 돌리면서 다이얼 잠금 해제를 누릅니다). 화면에 **S**가 나타납니다.

- ◆ **180X** 이외의 설정에서는 전면 커맨드 다이얼을 돌리면서 $\frac{1}{3}$ EV 간격으로 셔터 속도를 조절할 수도 있습니다. 셔터 버튼을 반누름 하는 동안에도 셔터 속도를 조절할 수 있습니다.
- ① 선택한 셔터 속도로 정확한 노출을 얻을 수 없는 경우에는 셔터 버튼을 반누름할 때 조리개가 적색으로 표시됩니다. 적절한 노출에 이를 때까지 셔터 속도를 조정하십시오.
- ① 피사체가 카메라 측광 거리를 벗어나 있으면 조리개가 "---"로 표시됩니다.

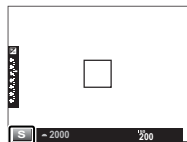
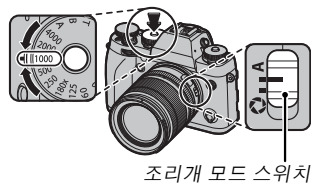

● 감도 및 심도

피사체의 조명이 어두울 때 고속 셔터를 선택하는 경우, 자동 노출 프로그램에서 넓은 조리개를 선택합니다. 이렇게 하면 정확하게 노출할 수 있게 되나 심도 또한 줄어들어 피사체 앞뒤의 영역의 일부만 초점이 맞게 됩니다(오른쪽 위의 그림 참조). 오른쪽 두 번째 그림과 같이 조리개를 조르고 심도를 늘리려면 더 높은 감도를 선택합니다.

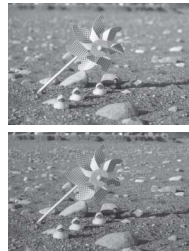

조리개 우선 AE(A)

조리개를 수동으로 조정하고 카메라가 최적의 노출을 위한 셔터 속도를 선택하도록 하려면, 셔터 속도 다이얼을 **A**로 돌리고 조리개를 원하는 대로 조절합니다. 화면에 **A**가 나타납니다.

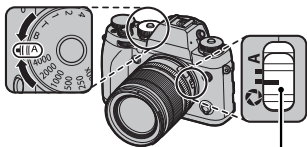

조리개 모드 스위치

◆ 셔터 버튼을 반누름 하는 동안에도 조리개를 조절할 수 있습니다.

- ① 선택한 조리개 값으로 정확한 노출을 얻을 수 없는 경우에는 셔터 버튼을 반누름할 때 셔터 속도가 적색으로 표시됩니다. 적절한 노출에 이를 때까지 조리개를 조정하십시오.
- ① 피사체가 카메라 측광 거리를 벗어나 있으면 셔터 속도 표시가 "---"로 나타납니다.

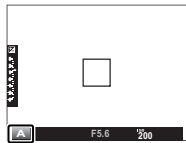

심도 미리 보기

[ON] 심도 미리보기가 기능 버튼에 지정되면 (☞ 39), 버튼을 눌러 조리개를 선택된 설정까지 조르고 심도를 화면에서 미리 볼 수 있도록 합니다.

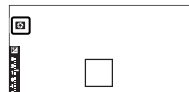

감도 및 움직임 흐려짐

피사체의 조명이 어두울 때 좁은 조리개를 선택하는 경우, 자동 노출 프로그램에서 선택한 셔터 속도가 충분히 빠르지 않아서 움직임의 흐려짐이 나타날 수 있습니다(오른쪽 상단 그림 참조). 오른쪽 두 번째 그림과 움직임의 흐려짐을 줄여주는 고속 셔터 속도에서 더 높은 감도를 선택합니다.

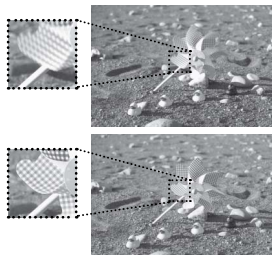

수동 노출 (M)

셔터 속도와 조리개를 **A** 이외의 값으로 설정해서 카메라가 제안하는 값과 다르게 노출을 변경할 수 있습니다(현재 셔터 속도로 **A**가 선택되어 있으면 셔터 속도 다이얼을 돌리면서 다이얼 잠금 해제를 누릅니다). 화면에 **M**이 나타납니다.

- ◆ **180X** 이외의 설정에서는 전면 커맨드 다이얼을 돌리면서 $\frac{1}{3}$ EV 간격으로 셔터 속도를 조절할 수도 있습니다.
- ◆ 수동 노출 표시에서는 현재 설정으로 사진이 노출 부족이나 노출 과다의 정도를 나타내는 노출 표시를 포함하고 있습니다.

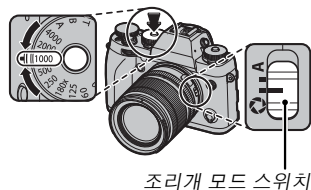

노출 표시등



노출 미리보기

LCD 모니터에서 노출을 미리보려면, **[ON] 화면 설정 > 수동 모드에서 노출 미리보기에 ON을 선택합니다.** 플래시를 사용하거나, 사진을 촬영할 때 노출이 변경되는 경우에는 **OFF**를 선택합니다.

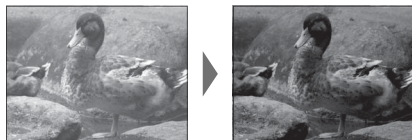

감도

"감도"란 빛에 대한 카메라의 감도를 가리킵니다. 감도는 다이얼 잠금 해제 버튼을 누르고 감도 다이얼을 돌려서 조정합니다. 감도 값을 200~6400 사이에서 선택하고 특수 상황일 경우 **L** (100), **H1** (기본값 12800), 또는 **H2** (기본값 25600)를 선택합니다. 조명이 약할 때 흐려지는 현상을 줄이려면 높은 값을 사용합니다. 반면 낮은 값을 선택하면 조명이 밝을 때 셔터 속도를 늦추거나 조리개를 넓힐 수 있습니다. 그러나 **L**을 선택하면 다이내믹 레인지가 줄어들면서 특히 **H2** 정도의 고감도에서 촬영한 사진에 얼룩이 나타날 수 있습니다. 대부분의 상황에서는 ISO 200~6400 사이의 값을 사용하는 것이 좋습니다. **A** (오토)를 선택하면, 촬영 조건에 맞추어 자동으로 감도가 조정됩니다.

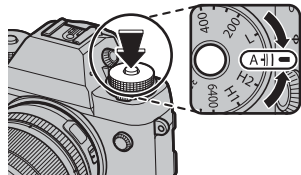

- ◆ RAW 이미지는 **L**, **H1**, 또는 **H2** 설정에서는 녹화할 수 없습니다. 화질에서 **RAW**, **FINE+RAW**, 또는 **NORMAL+RAW**를 선택할 때 해당 설정이 선택되면 JPEG 이미지만 녹화됩니다(☞ 79).
- ◆ 설정 메뉴에서 **ISO ISO 다이얼 설정** 옵션을 사용하여 감도 다이얼에서 **H1**과 **H2**의 위치에 지정된 감도를 선택할 수 있습니다(☞ 91). 12800, 25600, 51200에서 선택합니다.

■ A (오토)

촬영 메뉴의 **ISO ISO 자동 설정** 항목 (📖 78)은 **A**를 선택할 때 카메라가 감도를 조정하는 방법을 제어합니다. 카메라는 감도를 기본값과 최대값 사이에서 자동으로 선택합니다. 최적 노출에서 요구되는 셔터 속도가 **최소 셔터 속도**에서 선택된 값보다 느릴 경우에만 기본값 이상으로 감도가 올라갑니다.

ISO ISO 자동 설정	
옵션	기본값
기본감도	200
최대감도	800
최소 셔터 속도	1/60

- ◆ 기본감도로 선택된 값이 최대감도로 선택된 값 이상일 경우 기본감도는 최대감도로 선택된 값으로 설정됩니다.
- ◆ 카메라는 최소 셔터 속도보다 느린 셔터 속도를 선택할 수 있습니다. 이 경우는 최대감도로 선택된 값에서 노출 부족일 때입니다.

노출 보정

매우 밝거나 매우 어둡거나 콘트라스트가 강한 피사체를 촬영할 때는 노출 보정 다이얼을 돌려 노출을 조정할 수 있습니다. 화면에서 효과를 확인할 수 있습니다.

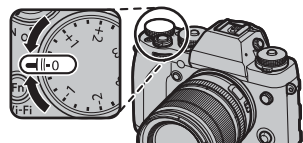

노출 보정 표시

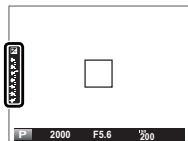

LCD 모니터

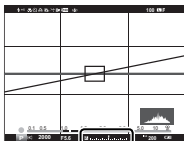

뷰파인더

플러스 값(+)을 선택하면 노출이 증가합니다.



마이너스 값(-)을 선택하면 노출이 감소합니다.

① 사용 가능한 보정 양은 촬영 모드에 따라 달라집니다.

● EV(노출 값)

노출 값은 센서가 노출되어 있는 빛의 양을 조절하는 감도, 조리개 및 셔터 속도로 결정됩니다. 빛의 양 또는 감도가 두 배가 되면 EV는 1만큼 증가하고, 반으로 줄어들면 EV는 1만큼 감소합니다.

● 노출 보정 값 선택

• 역광을 받는 피사체: $+2/3$ EV ~ $+12/3$ EV 사이의 값을 선택합니다.



• 반사가 심한 피사체 또는 매우 밝은 장면 (예: 눈밭): $+1$ EV



• 하늘이 대부분을 차지하는 장면: $+1$ EV

• 스포트라이트를 받는 피사체 (특히 어두운 배경에서 촬영하는 경우): $-2/3$ EV

• 반사도가 낮은 피사체 (소나무나 어두운 색의 나뭇잎): $-2/3$ EV

측광

카메라가 노출을 측정하는 방법을 선택하려면 측광 다이얼을 돌려서 다음 옵션에서 선택합니다.

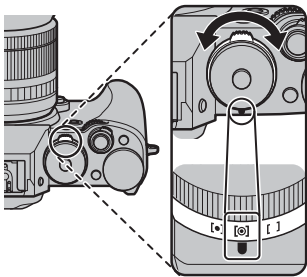

모드	설명
☉ (멀티)	카메라는 즉시 구도, 색상, 밝기 분포를 분석하여 노출을 결정합니다. 대부분의 상황에서 권장됩니다.
☐ (스팟)	전체의 2%에 해당하는 프레임 중앙 영역의 조명 상태가 측광됩니다. 역광의 피사체 그리고 배경이 주 피사체보다 훨씬 밝거나 어두운 경우에 권장됩니다.
☐ (에버리지)	프레임 전체의 평균값으로 노출이 설정됩니다. 동일한 조명에서 여러 차례 촬영 시 일관된 노출 값이 적용되며 풍경 사진이나 흑백 옷을 입은 피사체 인물 촬영에 특히 효과가 좋습니다.

① 선택된 옵션은 지능형 얼굴 검색이 꺼져 있을 때에만 실행됩니다(☞ 38).



드라이브 다이얼

DRIVE 다이얼을 사용하여 다음 옵션에 접근할 수 있습니다.

옵션	설명
BKT	브라케팅: 연속 촬영되는 사진의 설정이 자동으로 변경됩니다(☞ 54).
CH	고속연사 촬영: 사진을 고속으로 연속 촬영합니다(☞ 56).
CL	저속연사 촬영: 사진을 저속으로 연속 촬영합니다(☞ 56).
S	싱글 프레임: 한 번에 한 장의 사진을 찍습니다.
	멀티 노출: 두 노출을 통합하는 사진을 만듭니다(☞ 57).
ADV.	아트필터: 필터 효과로 사진을 촬영합니다(☞ 58).
	파노라마: 화면 안내에 따라 파노라마를 만듭니다(☞ 59).

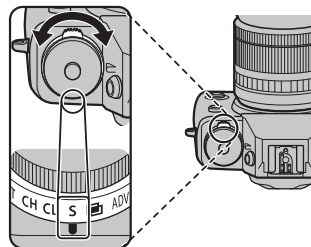

브라케팅

연속 촬영되는 사진의 설정이 자동으로 변경됩니다.

1 DRIVE 다이얼을 BKT에 둡니다.

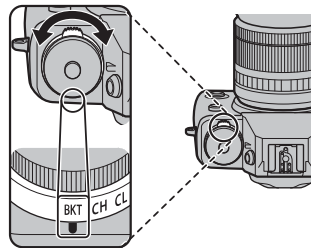

- 2 기능 버튼을 사용하여 다음 옵션 중 하나를 선택하거나(☞ 40. 기본 설정에서 필터 선택이 Fn1 버튼에 지정됨) 촬영 모드를 선택합니다(☞ 77).

옵션	설명
자동노출BKT	브라케팅 양을 선택합니다. 셔터 버튼을 누를 때마다 카메라는 사진을 3장 촬영합니다. 한 장은 노출 측정 값을 사용하여, 다른 한 장은 선택한 양만큼 과다 노출로, 나머지 한 장은 동일한 양만큼 노출 부족으로 촬영합니다(선택한 양에 관계없이 노출은 노출 측정 시스템의 한도를 초과할 수 없습니다).
ISO 브라케팅	브라케팅 양을 선택합니다. 셔터 버튼을 누를 때마다 카메라는 현재 감도로 사진을 촬영하고 (☞ 50) 이를 처리하여 2장의 사본을 추가로 만듭니다. 한 장은 선택한 양만큼 감도를 높이고 다른 한 장은 감도를 낮춰 생성됩니다(선택한 양과 관계없이 감도는 ISO 6400를 초과하거나 ISO 200 이하로 내려가지 않습니다).
필름시뮬레이션BKT	브라케팅 유형을 선택합니다. 셔터 버튼을 누를 때마다 카메라는 한 컷을 촬영하고 이를 처리하여 선택한 필름 시뮬레이션 설정으로 사본을 만듭니다(☞ 42).
다이내믹레인지BKT	셔터 버튼을 누를 때마다 카메라는 다른 다이내믹 레인지로 3장의 사진을 촬영합니다(☞ 79). 첫 번째는 100%, 두 번째는 200%, 세 번째는 400%로 촬영됩니다. 다이내믹 레인지 브라케팅이 작동 중일 때 감도는 최저 ISO 800으로 제한되며, 브라케팅이 끝나면 이전에 작동했던 감도로 복원됩니다.
화이트밸런스BKT	브라케팅 양을 선택합니다. 셔터 버튼을 누를 때마다 카메라는 3장의 사진을 촬영합니다. 한 장은 현재 화이트밸런스 설정에서, 다른 한 장은 선택한 양만큼 증가된 미세 조정으로, 나머지 한 장은 선택한 양만큼 감소된 미세 조정으로 촬영합니다.

- 3 사진을 촬영합니다.

연속 촬영(Burst 모드)

연속된 사진에서 움직임을 포착합니다.

- 1 DRIVE** 다이얼을 돌려 **CH** (고속 burst) 또는 **CL** (저속 burst)를 선택합니다.

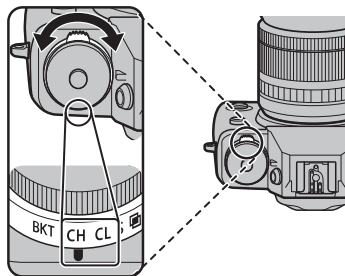

- 2** 사진을 촬영합니다. 셔터 버튼을 누르면 사진이 촬영됩니다. 셔터 버튼을 놓거나 최대 매수의 사진을 촬영했거나 메모리 카드가 가득 차면 촬영이 종료됩니다.

- 프레임율은 피사체, 셔터 속도, 감도 및 초점 모드에 따라 다르며 촬영 매수가 많아지면 속도가 느릴 수 있습니다.
- 플래시가 자동으로 꺼집니다; 연속 촬영을 사용할 수 없게 되면 이전에 선택한 플래시 모드로 복원됩니다.

- 촬영 후에도 사진 기록을 위해 시간이 추가로 필요할 수 있습니다.
- 촬영이 완료되기 전에 파일 번호가 999에 이르면 남은 사진은 새 폴더에 기록됩니다(93).
- 일부 드라이브 모드에서 메모리 카드의 여유 공간이 충분하지 않으면 촬영을 시작할 수 없습니다.

초점 및 노출

각 촬영마다 초점 및 노출을 다양하게 하려면 초점 모드 **C**를 선택합니다; 다른 모드에서는 처음 촬영할 때 초점 및 노출을 결정합니다.

- CH**가 선택되면, 카메라는 오른쪽에 표시된 것처럼 초점 프레임을 사용하여 초점을 맞춥니다.
- 초점 추적 성능은 조리개, 감도 및 촬영 조건에 따라 다릅니다.

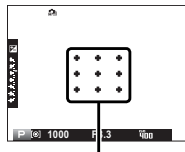

CH 모드 초점 프레임

다중 노출

두 노출을 통합하는 사진을 만듭니다.



1 DRIVE 다이얼을
☑에 둡니다.

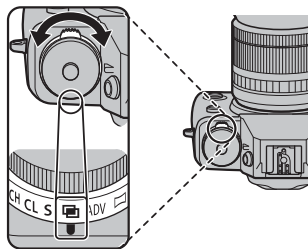

2 첫 번째 촬영을 합니다.

3 MENU/OK을 누릅니다. 첫 번째 촬영은 렌즈를 통한 화면에 겹쳐서 나타나고 두 번째 촬영을 하라는 메시지가 표시됩니다.

- ◆ 2 단계로 돌아가려면 첫 번째 촬영을 다시 하고 선택터 왼쪽을 누릅니다. 첫 번째 촬영을 저장하고 다중 노출을 만들지 않고 종료하려면, **DISP/BACK**을 누릅니다.

4 첫 번째 프레임을 참고로 두 번째 촬영을 합니다.

5 MENU/OK을 눌러 다중 노출을 만들거나, 선택터 왼쪽을 눌러 4 단계로 돌아간 다음 두 번째 촬영을 다시 합니다.





아트필터

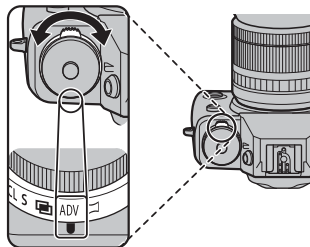







필터 효과로 사진을 촬영합니다.

1 DRIVE 다이얼을 ADV에 둡니다.



2 기능 버튼을 사용하여 다음 옵션 중 하나를 선택하거나(☞ 40. 기본 설정에서 필터 선택이 Fn1 버튼에 지정됨) 촬영 모드를 선택합니다(☞ 77).

필터	설명
 로모카메라	복고풍 로모 카메라 효과를 위해 선택합니다.
 미니어처	사진의 위와 아래를 흐리게 하여 디오라마 효과를 냅니다.
 팝 컬러	색상 그대로를 충실하게 재현하여 고대비 이미지를 만듭니다.
 하이키	밝은 저대비 이미지를 만듭니다.

필터	설명
 로우-키	강조 표시된 영역을 어두운 색조로 균일하게 만듭니다.
 다이내믹 톤	판타지 효과를 위해 다이나믹 톤 표현을 사용합니다.
 소프트 포커스	전체적으로 포커스를 부드럽게 표현합니다.
 포인트 컬러 (레드)	선택한 색상이 있는 이미지의 영역이 같은 색상으로 표현됩니다. 이미지의 모든 다른 영역은 흑백으로 표현됩니다.
 포인트 컬러 (오렌지)	
 포인트 컬러 (옐로우)	
 포인트 컬러 (그린)	
 포인트 컬러 (블루)	
 포인트 컬러 (퍼플)	

3 사진을 촬영합니다.

- ◆ 피사체와 카메라 설정에 따라, 특정한 경우에 이미지가 거칠게 되거나 밝기와 색조가 달라질 수 있습니다.

파노라마

화면 안내에 따라 파노라마를 만듭니다.

- 1 DRIVE** 다이얼을 에 둡니다.

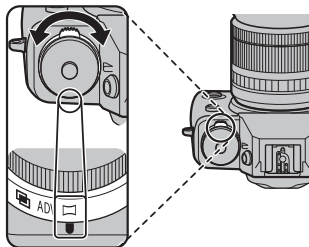

- 2** 촬영 중 카메라의 패닝 각도의 크기를 선택하려면 셀렉터 왼쪽을 누릅니다. 크기를 선택하고 **MENU/OK**을 누릅니다.
- 3** 셀렉터 오른쪽을 눌러 선택 가능한 패닝 방향을 찾아봅니다. 팬 촬영 방향을 선택하고 **MENU/OK**을 누릅니다.
- 4** 셔터 버튼을 완전히 눌러 촬영을 시작합니다. 녹화 중에는 셔터 버튼을 계속 누르고 있을 필요가 없습니다.

- 5** 화살표가 가리키는 방향으로 카메라를 움직입니다. 안내 화면 끝까지 팬 촬영하고 파노라마가 완성되면 촬영은 자동으로 종료됩니다.

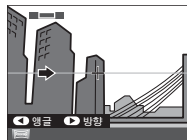

- ◆ 촬영 중 셔터 버튼을 끝까지 눌러주면 촬영이 종료됩니다. 파노라마 촬영이 끝나기 전에 셔터 버튼을 누르면 파노라마가 전혀 녹화되지 않을 수 있습니다.

● 최상의 결과 얻기

최적의 결과를 위해서는 초점 거리 35mm 이하 (35mm 포맷에서 50mm 이하)의 렌즈를 사용합니다. 팔꿈치를 몸에 고정해 카메라를 일정한 속도로 작은 원상태로 움직이며 카메라를 수평이 되게 하거나 지평선과 직각이 되도록 하여 안내 화면이 보여주는 방향으로만 움직입니다. 최상의 결과를 위해 삼각대를 사용하십시오. 원하는 결과가 나오지 않으면 다른 속도로 움직이며 패닝하십시오.

- ① 파노라마는 여러 개의 프레임으로 만들어집니다. 전체 파노라마의 노출 값은 첫 번째 프레임 값으로 결정됩니다. 경우에 따라서는 선택한 것보다 더 크거나 작은 화각으로 기록되거나 프레임들이 완전히 연결되지 않을 수도 있습니다. 파노라마가 완료되기 전에 촬영이 종료될 경우 파노라마의 마지막 부분이 녹화되지 않을 수도 있습니다.
- ① 카메라를 너무 빠르거나 느리게 패닝할 경우 촬영이 중단될 수 있습니다. 표시된 방향과 다르게 카메라를 패닝할 경우 촬영이 취소됩니다.
- ① 움직이는 피사체, 카메라에 너무 가까이 있는 피사체, 하늘이나 들판과 같이 변화가 없는 피사체, 파도나 폭포와 같이 일정하게 움직이는 피사체, 밝기가 눈에 띄게 변하는 피사체의 경우에는 원하는 결과를 얻지 못할 수도 있습니다. 피사체의 조명이 어두우면 파노라마가 흐리게 나올 수 있습니다.

파노라마 보기

전체 화면 재생에서 후면 커맨드 다이얼을 사용하여 파노라마를 확대하거나 축소할 수 있습니다. 그렇지 않으면, 셀렉터를 사용하여 파노라마를 재생할 수 있습니다.

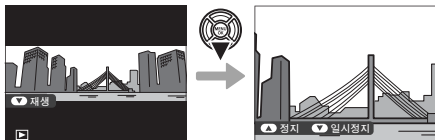

셀렉터 아래를 눌러 재생을 시작하고 다시 눌러 일시 정지합니다. 재생이 일시 정지된 상태에서 셀렉터 왼쪽 또는 오른쪽을 눌러 수동으로 파노라마를 스크롤할 수 있습니다. 수직 파노라마는 수직으로, 수평 파노라마는 수평으로 스크롤됩니다. 전체 화면 재생으로 나가려면 셀렉터 위를 누릅니다.

초점 모드

초점 모드 셀렉터를 사용하여 초점 방법을 선택합니다(선택된 옵션에 관계없이 렌즈가 수동 초점 모드에 있으면 수동 초점이 사용됩니다).

- **S**(싱글 AF): 셔터 버튼을 반누름하고 있는 동안 초점이 고정됩니다. 정지된 피사체를 선택합니다.

- **C**(연속 AF): 셔터 버튼을 반누름하는 동안 피사체와의 거리 변화에 따라서 초점이 계속해서 조절됩니다. 움직이는 피사체에 사용합니다.

- **M**(수동): 렌즈 초점 링을 사용하여 수동으로 초점을 맞춥니다. 링을 왼쪽으로 돌리면 초점 거리가 감소하고 오른쪽으로 돌리면 증가합니다. 수동 초점 표시는 초점 거리가 초점 브라켓 안에 있는 피사체와의 거리와 얼마나 가깝게 일치하는지 보여줍니다(흰색 선은 초점 거리를 나타내며, 푸른 바는 심도, 즉 초점이 맞는 것으로 표시되는 초점 포인트 앞과 뒤의 거리를 나타냄). 뷰파인더나 LCD 모니터에서 초점을 시각적으로도 확인할 수 있습니다. 카메라가 자동 초점을 사용하여 초점을 맞출 수 없는 상황에서는 수동 초점 조절을 선택합니다(☞ 68).

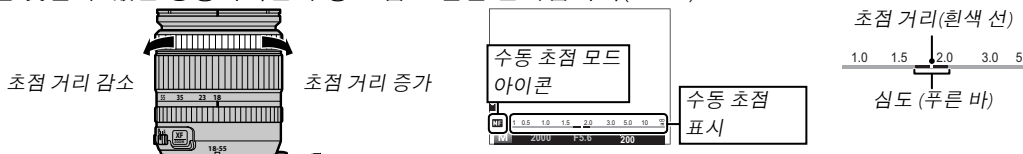
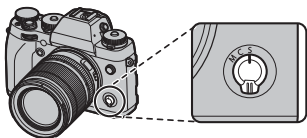

- ◆ 설정 메뉴의 **AF 초점 링** 옵션을 사용하여(☞ 91) 초점 링의 회전 방향을 변경합니다.
- ◆ 자동 초점을 사용하여 선택된 초점 영역에서 피사체에 초점을 맞추려면(☞ 45), **AF-L** 버튼을 누릅니다. 이 기능을 사용하면 수동 초점 모드에서 선택한 피사체에 빠르게 초점을 맞출 수 있습니다. **AF 자동 초점 설정 > 인스턴트 AF 설정**을 사용하여 카메라가 싱글 또는 연속 AF로 초점을 맞추는 지 여부를 선택합니다(☞ 78).
- ◆ 카메라는 초점 거리를 미터나 피트로 표시할 수 있습니다. 설정 메뉴의 **화면 설정 > 초점 거리 단위** 옵션을 사용하여(☞ 91) 사용하는 단위를 선택합니다.
- ◆ 촬영 메뉴의 **AF 자동 초점 설정 > PRE-AF**에서 **ON**을 선택하면(☞ 78), 셔터 버튼을 누르지 않아도 **S**와 **C** 모드에서 초점이 계속해서 조절됩니다.

■ 초점 표시

피사체에 초점이 맞아있을 때 초점 표시가 초록색이 되고 카메라가 초점을 맞출 수 없으면 흰색으로 깜박입니다. 브래킷 (“ () ”)은 카메라가 초점을 맞추고 있음을 표시하며 C 모드에서 연속적으로 표시됩니다. 수동 초점 모드에서는 MF가 표시됩니다.

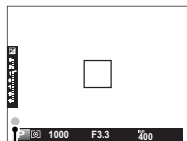

초점 표시

● 초점 확인

현재 초점 영역을 정확하게 초점을 잡기 위해 확대하려면(45), **FOCUS ASSIST** 버튼을 누릅니다. 버튼을 다시 누르면 줌이 취소됩니다. 수동 초점 모드에서는 MF MF 어시스트에서 표준이나 초점 피크 하이라이트가 선택되었을 때 후면 커맨드 다이얼을 돌려서 줌을 조정할 수 있습니다. 반면 화면 설정 > 포커스 체크에 ON이 선택되어 있으면, 초점 링을 돌릴 때 카메라가 선택된 초점 영역을 자동으로 확대합니다. 초점 모드 C 또는 MF 자동 초점 설정 > PRE-AF가 작동 중일 때는 초점 줌을 사용할 수 없습니다.

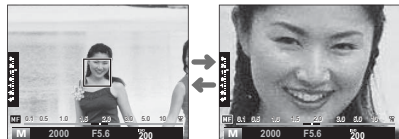

■ MF 어시스트

수동 초점 모드에서 LCD 모니터나 전자식 뷰파인더에서 사진의 구도를 잡을 때, 설정 메뉴의 **MF MF 어시스트** 옵션을 사용하여 초점을 확인합니다.

◆ **FOCUS ASSIST** 버튼을 누른 상태로 **MF 어시스트** 메뉴를 표시할 수 있습니다.

다음과 같은 옵션을 이용할 수 있습니다.

- **초점 피크 하이라이트**: 고대비 윤곽을 뚜렷하게 합니다. 피사체가 선택될 때까지 초점 링을 돌립니다.
- **디지털 분할 이미지**: 프레임 중앙에 흑백 분할 이미지로 표시합니다. 분할 이미지 영역에 피사체의 구도를 잡고 분할 이미지의 세 부분이 바르게 정렬될 때까지 초점 링을 돌립니다.

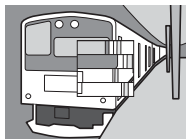

● 듀얼 화면

수동 초점 모드에서 듀얼 화면을 선택하려면 **DISP/BACK** 버튼을 사용합니다. 이때 왼쪽의 주 화면 영역에는 전체 프레임이 표시되고 오른쪽의 작은 화면 영역에는 현재 초점 영역의 확대된 모습이 표시됩니다.

전체 프레임

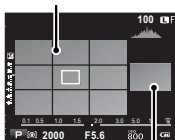

현재 초점 영역

장시간 노출(T/B)

장시간 노출에서 **T**(타임) 또는 **B**(벌브)의 셔터 속도를 선택합니다.

- 노출 도중에 카메라가 움직이지 않도록 삼각대 사용을 권장합니다.
- 장시간 노출에 따른 "노이즈"(얼룩)를 줄이려면 촬영 메뉴의 **장노출 노이즈 리덕션**에서 **ON**을 선택합니다(80). 이 경우 촬영 후 이미지 기록에 소요되는 시간이 늘어날 수 있습니다.

타임(T)

1 셔터 속도 다이얼을 **T**로 돌립니다.



2 전면 커맨드 다이얼을 돌려 30초~2초에서 1/3EV씩 셔터 속도를 선택합니다.

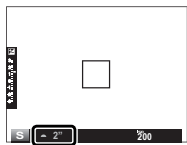

3 셔터 버튼을 완전히 눌러 선택한 셔터 속도로 사진을 촬영합니다. 노출이 진행되는 동안 초읽기 타이머가 표시됩니다.



벌브(B)

1 셔터 속도 다이얼을 **B**로 돌립니다.



2 셔터 버튼을 완전히 누릅니다. 셔터 버튼을 누르고 있는 동안 60분 정도까지 셔터가 개방된 상태를 유지합니다. 화면에 노출이 시작된 후 경과된 시간이 표시됩니다.



- A**의 조리개를 선택하면 셔터 속도가 30초로 고정됩니다.

인터벌 타이머 촬영

아래 단계를 따라 미리 설정된 간격대로 자동으로 촬영할 수 있도록 카메라를 구성합니다.

1 촬영 모드에서 **MENU/OK**을 눌러 촬영 메뉴를 표시합니다. 셀렉터 위아래를 눌러  **간격 타이머 촬영**을 선택하고 **MENU/OK**을 누릅니다.



2 셀렉터를 이용해 촬영 컷수와 간격을 선택합니다. **MENU/OK**을 눌러 계속합니다.



3 셀렉터를 이용해 시작 시간을 선택한 다음 **MENU/OK**을 누릅니다. 촬영이 자동으로 시작됩니다.

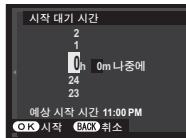

- ① 셔터 속도 **B** (벌브) 또는 파노라마나 다중 노출 촬영 중에는 인터벌 타이머 촬영을 사용할 수 없습니다. 연속 모드에서는 셔터를 누를 때마다 한 번에 한 장의 사진만 촬영됩니다.
- ❖ 삼각대 사용을 권장합니다.
- ❖ 촬영을 시작하기 전에 배터리 수준을 확인하십시오. AC-9V AC 전원 어댑터와 CP-W126 DC 커플러와 함께 선택적 VG-XT1 세로 배터리 그립 사용을 권장합니다.
- ❖ 촬영 사이에 화면이 꺼졌다가 다음 촬영이 시작되기 몇 초 전에 불이 들어옵니다. 셔터 버튼을 끝까지 누르면 화면을 언제든지 활성화할 수 있습니다.

리모트릴리즈 사용

장시간 노출에는 별매 RR-90 리모트릴리즈를 사용할 수 있습니다. 자세한 내용은 RR-90과 함께 제공된 설명서를 참조하십시오.

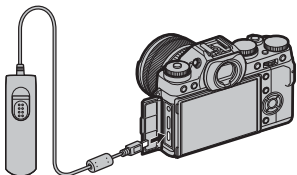

타사 리모트릴리즈

타사 전자식 리모트 릴리즈는 마이크/리모트릴리즈 커넥터를 통해 연결할 수 있습니다. 타사 제품이 연결되면 확인 대화상자가 표시됩니다. MENU/OK을 누르고 마이크/리모트릴리즈에서 리모트릴리즈를 선택합니다.

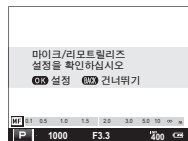
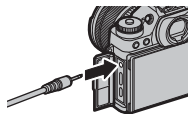

초점/노출 고정

피사체가 중앙에서 벗어난 상태의 사진 구도를 잡으려면

1 초점을 맞춥니다. 피사체를 초점 프레임에 놓고 셔터 버튼을 반누름하여 초점과 노출을 고정합니다. 셔터 버튼을 반누름하고 있는 동안 초점과 노출이 고정됩니다(AF/AE 고정).

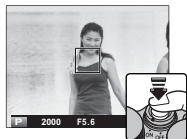

- ◆ 초점과 노출은 **AF-L**과**AE-L** 버튼으로도 각각 고정될 수 있습니다(촬영 메뉴의 **AF-ON** **AF-고정 모드**에서 **AE/AF 고정**을 선택할 때, **AF-L** 버튼을 누르면 초점과 노출 둘 다 고정됩니다. 76).

2 다시 구도잡기: 셔터 버튼을 반누름하거나 **AF-L** 또는 **AE-L** 버튼을 누른 채로 있습니다.



- ◆ 셔터 버튼의 반누름 여부에 상관없이 **AF-L** 또는 **AE-L** 버튼을 누르고 있는 동안에는 초점 및/또는 노출이 고정됩니다. **AE/AF-고정 모드**에서 **AE/AF-고정 컴/끔 전환**이 선택되어 있으면(76), 버튼을 누를 때 초점 및/또는 노출이 고정되고 이 버튼을 다시 누를 때까지 고정된 상태가 유지됩니다.

3 촬영: 버튼을 끝까지 누릅니다.



● 자동 초점

이 카메라에는 고정밀 자동 초점 시스템이 장착되어 있으나 아래와 같은 피사체에서는 초점을 맞출 수 없습니다.

• 거울이나 차체와 같이 반짝이는 피사체



• 빨리 움직이는 피사체

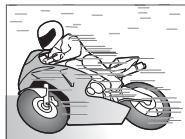

• 창문이나 기타 반사 물질을 통해 촬영되는 피사체

• 색이 어두운 피사체 및 머리카락이나 털과 같이 빛을 반사하지 않고 흡수하는 피사체

• 연기나 화염과 같이 정형화되지 않은 피사체

• 배경과의 콘트라스트가 거의 없는 피사체(예: 배경과 같은 색의 옷을 입은 경우)

• 콘트라스트가 강한 다른 물체가 초점 영역에 있고 그 물체의 앞이나 뒤에 위치한 피사체(예: 콘트라스트가 강한 요소들을 배경으로 하여 촬영하는 경우)

RAW 형식으로 사진 기록하기

카메라 이미지 센서에서 처리되지 않은 원본 데이터를 기록하려면, 아래 설명된 대로 촬영 메뉴의 화질에서 **RAW** 옵션을 선택합니다. 재생 메뉴의 **RAW RAW 현상** 옵션을 사용하여 RAW 이미지의 JPEG 사본을 만들거나, 제공된 CD의 소프트웨어와 함께 설치된 RAW 파일 컨버터 응용 프로그램을 사용하여 컴퓨터에서 RAW 이미지를 볼 수 있습니다(☞ 99, 100).

- 1 촬영 모드에서 **MENU/OK**을 눌러 촬영 메뉴를 표시합니다. 셀렉터 위아래를 눌러 **화질**을 선택하고 **MENU/OK**을 누릅니다.
- 2 옵션을 선택하고 **MENU/OK**을 누릅니다. RAW 이미지만을 기록하려면 **RAW**를 선택하거나, RAW 이미지와 함께 JPEG 사본 모두를 기록하려면 **FINE+RAW** 또는 **NORMAL+RAW**를 선택합니다. **FINE+RAW**는 JPEG 이미지의 화질을 높이기 위해 낮은 JPEG 압축률을 사용하며, **NORMAL+RAW**는 저장할 수 있는 이미지 수를 늘리기 위해 높은 JPEG 압축률을 사용합니다.

기능버튼

단일 촬영 컷에서 RAW 화질을 켜거나 끄려면, **RAW**를 기능 버튼에 지정합니다(☞ 79). 화질이 현재 JPEG 옵션으로 선택되어 있는 경우, 해당 버튼을 누르면 이에 해당되는 JPEG+RAW 옵션이 일시적으로 선택됩니다. 현재 JPEG+RAW 옵션이 선택되어 있을 때 해당 버튼을 누르면 이에 해당하는 JPEG 옵션이 일시적으로 선택되며, **RAW**가 선택되어 있는 경우에 해당 버튼을 누르면 **FINE**이 일시적으로 선택됩니다. 사진을 촬영하거나 버튼을 다시 누르면 이전 설정으로 복원됩니다.

◆ RAW 화질 옵션은 **L, H1**, 또는 **H2** 감도에서는 사용할 수 없습니다(☞ 50).

RAW 사진의 JPEG 사본 만들기

RAW 사진은 카메라 이미지 센서에 포착된 데이터와 별도로 카메라 설정에 대한 정보를 저장합니다. 재생 메뉴의 **RAW RAW 현상** 옵션을 사용하여 아래 제시된 설정에 대해 다른 옵션을 적용하는 방식으로 RAW 사진의 JPEG 사본을 만들 수 있습니다. 원본 이미지 데이터는 변하지 않으므로 단일 RAW 이미지를 여러 가지 방식으로 처리할 수 있습니다.

1 재생 중 **MENU/OK**을 눌러 재생 메뉴를 표시하고 셀렉터 위아래를 눌러 **RAW RAW 현상**을 선택한 다음 **MENU/OK**을 눌러 오른쪽 표와 같은 설정을 표시합니다.

◆ 이 옵션은 재생하는 동안 **Q** 버튼을 눌러서 표시할 수도 있습니다.

2 셀렉터 위아래를 눌러 설정을 선택하고 셀렉터 오른쪽을 눌러 선택합니다. 셀렉터 위아래를 눌러 원하는 옵션을 선택하고 **MENU/OK**을 눌러 선택한 다음 설정 목록으로 돌아갑니다. 이 단계를 반복하여 다른 설정을 추가로 조정합니다.

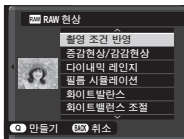

3 **Q** 버튼을 눌러 JPEG 사본을 미리 보기하고 **MENU/OK**을 눌러 저장합니다.

설정	설명
촬영 조건 반영	사진을 촬영할 때 적용된 설정을 사용하여 JPEG 사본을 만듭니다.
증감현상/감감현상	노출을 1/3EV 간격으로 -1EV~+3EV 사이에서 조정합니다(☞ 52).
다이내믹 레인지	자연스러운 콘트라스트를 위해 하이라이트의 세부 묘사 효과를 높여줍니다(☞ 79).
필름 시뮬레이션	다양한 필름 유형의 효과를 시뮬레이션합니다(☞ 42).
화이트밸런스	화이트밸런스를 조정합니다(☞ 43).
화이트밸런스 조절	화이트밸런스를 미세 조정합니다(☞ 43).
색농도	색농도를 조정합니다(☞ 80).
샤프니스	운곽을 강조하거나 부드럽게 합니다(☞ 80).
하이라이트 톤	하이라이트를 조정합니다(☞ 80).
새도우 톤	새도우를 조정합니다(☞ 80).
노이즈리덕션	사본을 처리하여 얼룩을 줄입니다(☞ 80).
렌즈 변조 최적화기	렌즈의 주변에서 회절 및 일부 초점 상실을 조정해서 해상도를 향상시킵니다(☞ 80).
컬러스페이스	색 재현에 사용할 컬러스페이스를 선택합니다(☞ 93).

설정 저장하기

일반적으로 발생할 수 있는 상황에 대해 카메라 사용자 설정을 최대 7개까지 저장합니다. 저장된 설정은 촬영 메뉴의 **사용자 설정 선택** 옵션을 사용하여 불러올 수 있습니다.

1 촬영 모드에서 **MENU/OK**을 눌러 촬영 메뉴를 표시합니다. 셀렉터 위 아래를 눌러 **사용자 설정 편집/저장**을 선택하고 **MENU/OK**을 누릅니다.



2 사용자 설정 बैं크를 선택하고 **MENU/OK**을 눌러 선택합니다. 다음을 원하는 대로 조정 한 다음 조정이 완료되면 **DISP/BACK**을 누릅니다. **D-Ring** 다이내믹 레인지, **Film** 필름 시뮬레이션, **WB** 화이트밸런스, **Color** 색농도, **Sharp** 샤프니스, **HL** 하이라이트 톤, **SD** 새도우 톤 및 **NR** 노이즈 리덕션

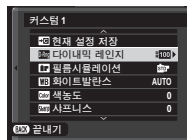

◆ 선택한 बैं크의 설정을 카메라에 현재 선택되어 있는 설정으로 대체하려면 **현재 설정 저장**을 선택하고 **MENU/OK**을 누릅니다.

3 확인 대화상자가 표시됩니다. **실행**을 선택하고 **MENU/OK**을 누릅니다.

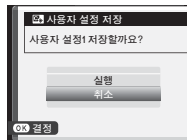

마운트 어댑터 사용하기

별매 **FUJIFILM M MOUNT ADAPTER**를 사용하여 M-마운트 렌즈가 부착되면, 화질을 유지하고 다양한 효과를 수정하기 위해 촬영되는 대로 카메라에서 사진을 처리합니다.

- ▶ 마운트 어댑터를 부착하면 **렌즈 없이 촬영** (81)을 활성화하고 표준 화면에서 거리 표시를 숨깁니다.
- ▶ 초점을 확인하기 전에, 초점 모드 선택터를 **M**으로 돌립니다(61).

마운트 어댑터 설정

마운트 어댑터의 기능 버튼을 눌러 **LENS 마운트 어댑터 설정** 옵션을 표시합니다.



▶ 초점 거리 선택

렌즈의 초점 거리가 21, 24, 28, 35mm일 때 **LENS 마운트 어댑터 설정** 메뉴에서 일치하는 옵션을 선택합니다. 다른 렌즈의 경우, 옵션 5 또는 6을 선택하고, 선택터 사용하여 초점 거리를 입력합니다.

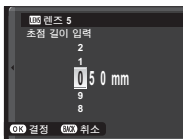

▶ 왜곡수차 보정

강, 중, 약 옵션에서 선택하여 **배럴**이나 **핀쿠션** 왜곡을 수정하십시오.

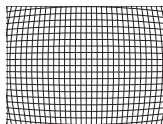
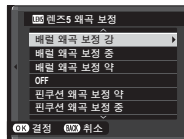

배럴 왜곡

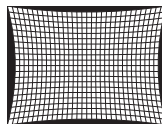

핀쿠션 왜곡

- ▶ 필요한 양을 결정하려면, 모눈종이나 고층빌딩의 창과 같이 수직과 수평선이 반복되는 다른 대상을 촬영하여 왜곡수차 보정을 조정합니다.

■ 색수차 보정

프레임 중앙과 가장자리간 색상 (그림자) 차이는 프레임 각 가장자리에 대해 별도로 조정될 수 있습니다.

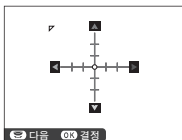

색수차 보정을 사용하려면, 아래의 단계를 따릅니다.

- 1 후면 커맨드 다이얼을 돌려 모서리를 선택합니다. 선택한 모서리는 삼각형으로 표시됩니다.



- 2 셀렉터를 사용하여 선택한 모서리와 이미지 중앙간 현저한 색상 차이가 드러나지 않을 때까지 그림자를 조정합니다. 셀렉터 왼쪽 또는 오른쪽을 눌러 청록색-적색 축의 색상을 조정하고, 위 또는 아래를 눌러 청색-황색 축의 색상을 조정합니다. 각 축에 총 19가지의 사용 가능한 위치가 있습니다.



- ◆ 필요한 양을 결정하려면, 푸른 하늘이나 회색 종이를 촬영하여 색수차 보정을 조정합니다.

■ 주변부 광량 보정

-5~+5 사이의 값을 선택합니다. + 값은 주변 밝기를 증가시키고, - 값은 주변 밝기를 감소시킵니다. + 값은 빈티지 렌즈에 권장되고 - 값은 구형 렌즈나 핀홀 카메라로 촬영한 이미지 효과를 만들어 냅니다.

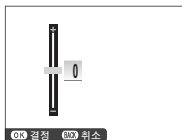

- ◆ 필요한 양을 결정하려면, 푸른 하늘이나 회색 종이를 촬영하여 주변부 광량 보정을 조정합니다.

이미지 검색

아래 단계에 따라 사진을 검색합니다.

- 1 재생 중 **MENU/OK**을 눌러 재생 메뉴를 표시합니다. 선택터 위아래를 눌러  **이미지 검색**을 선택하고 **MENU/OK**을 누릅니다.
- 2 옵션을 선택하고 **MENU/OK**을 누릅니다.

옵션	설명
날짜별	날짜별로 검색합니다.
얼굴별	얼굴이 포함된 사진을 검색합니다.
검색기준 ★ 즐겨찾기	등급별로 검색합니다(☞ 26).
데이터 종류별	모든 스틸 사진이나 모든 동영상 또는 모든 RAW 사진을 찾습니다.
업로드 지점 검색	특정 대상 공간으로 업로드하기 위해 선택된 모든 사진을 찾아냅니다.

- 3 검색 조건을 선택합니다. 검색 조건에 일치하는 사진만 표시됩니다. 선택한 사진을 삭제 또는 보호하거나 선택한 사진을 슬라이드 쇼로 보려면 **MENU/OK**을 누르고 오른쪽 옵션 중에서 선택합니다.
- 4 검색을 종료하려면 **검색 종료**를 선택합니다.

옵션	참조 페이지
 지우기	83
 보호	84
 슬라이드 쇼	85

포토북 지원

좋아하는 사진들로 포토북을 만듭니다.

포토북 만들기

1 재생 메뉴의 **포토북 지원**에서 새 포토북을 선택하고(☞ 85) 다음 옵션 중에서 선택합니다.

- **모든 화상에서 선택**: 이용할 수 있는 모든 사진에서 선택합니다.
- **화상 검색을 통해 선택**: 선택한 검색 기준에 일치하는 사진 중에서 선택합니다(☞ 74).
- ◆ 포토북에는 640 이하의 사진이나 동영상은 선택할 수 없습니다.

2 이미지를 스크롤하고 셀렉터 위를 눌러 선택하거나 선택을 해제합니다. 표지에 현재 이미지를 표시하려면 셀렉터 아래를 누릅니다. 포토북이 완료되면 **MENU/OK**을 눌러 종료합니다.

- ◆ 첫 번째로 선택한 사진이 표지 이미지가 됩니다. 표지 이미지로 다른 사진을 선택하려면 셀렉터 아래를 누릅니다.

3 **포토북 완성**을 선택하고 **MENU/OK**을 누릅니다(모든 사진 또는 특정 검색 조건에 일치하는 모든 사진을 선택하려면 **모두 선택**을 선택합니다). 포토북 지원 메뉴 목록에 새 포토북이 추가됩니다.

- ① 포토북에는 최대 300장의 사진을 넣을 수 있습니다.
- ① 사진이 없는 포토북은 자동으로 삭제됩니다.

포토북 보기

포토북 지원 메뉴에서 포토북을 선택하고 **MENU/OK**을 눌러 해당 포토북을 표시한 다음 셀렉터 왼쪽 또는 오른쪽을 눌러 사진을 스크롤합니다.

포토북 편집 및 삭제하기

포토북을 표시하고 **MENU/OK**을 누릅니다. 다음 옵션이 표시됩니다. 원하는 옵션을 선택하고 화면의 지시를 따릅니다.

- **편집**: "포토북 만들기"의 설명대로 포토북을 편집합니다(☞ 75).
- **지우기**: 포토북을 삭제합니다.

포토북

제공된 MyFinePix Studio 소프트웨어(☞ 98)를 사용하여 포토북을 컴퓨터로 복사할 수 있습니다.

메뉴

메뉴 사용하기: 촬영 모드

촬영 메뉴는 다양한 촬영 조건에 대한 설정을 조정하는 데 사용됩니다. 촬영 메뉴를 표시하려면 촬영 모드에서 **MENU/OK**을 누릅니다. 항목을 선택하고 셀렉터 오른쪽을 눌러 옵션을 확인한 다음 옵션을 선택하고 **MENU/OK**을 누릅니다. 설정이 완료되면 **DISP/BACK**을 눌러 종료합니다.

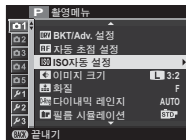

촬영 메뉴 옵션(사진)

DRV BKT/Adv. 설정

DRIVE 다이얼이 **BKT**에 있을 때 사용하는 브라케팅 옵션이나 (📷 40, 54) 해당 다이얼이 **ADV**에 있을 때 사용하는 필터를 선택합니다 (📷 40, 58).

☑ 자동 초점 설정

자동 초점 설정을 조정합니다.

옵션	설명
초점 영역	초점 영역을 선택합니다(☞ 45).
매크로	매크로 모드를 켜거나 끕니다(☞ 41).
릴리스/초점 우선	<p>초점 모드 AF-S와 AF-C에서 카메라가 초점을 맞추는 방법을 선택합니다.</p> <ul style="list-style-type: none"> • 릴리스: 초점보다 셔터 반응을 우선적으로 처리합니다. 카메라 초점이 맞지 않아도 촬영할 수 있습니다. • 초점: 셔터 반응보다 초점을 우선적으로 처리합니다. 카메라 초점이 맞을 때에만 촬영할 수 있습니다.
인스턴트 AF 설정	수동 포커스 모드에서 AF-L 버튼을 누른 상태로 카메라 초점 맞추는 방법을 선택합니다(☞ 61).
AF 모드	<p>초점 모드 S와 C에서 카메라가 초점 영역을 선택하는 방법을 지정합니다.</p> <ul style="list-style-type: none"> • 오토포에리아: 셔터 버튼을 반누름하면 콘트라스트가 큰 피사체를 검색하여 초점 영역을 자동으로 선택합니다. • 에리어선택: 초점 영역을 수동으로 선택합니다(☞ 45).
얼굴 검색	지능형 얼굴 검색을 설정하거나 설정을 해제합니다(☞ 38).
PRE-AF	ON 을 선택하면, 셔터 버튼이 반누름되어 있지 않더라도 카메라는 계속해서 초점을 맞추게 됩니다. 이 경우 배터리 소모가 증가합니다.
AF 보조광	<p>ON을 선택하면 자동 초점 맞추기를 도와주는 AF 보조광이 켜집니다.</p> <ul style="list-style-type: none"> ◆ 매너 모드에서는 AF 보조광이 자동으로 꺼집니다. ① 일부 상황에서는 AF 보조광을 사용하여 초점을 맞출 수 없는 경우도 있습니다. 카메라가 매크로 모드에서 초점을 맞출 수 없으면 피사체와의 거리를 늘리십시오. ② AF 보조광이 피사체의 눈에 직접 닿지 않도록 하십시오.

☑ ISO 자동 설정

자동 감도 설정을 조정합니다(☞ 50).

📷 이미지 크기

스틸 사진을 기록할 크기와 화면비를 선택합니다.

🔍 화면비

화면비가 3:2인 사진은 35mm 필름의 프레임과 같은 비율을 가지며, 화면비 16:9는 High Definition (HD) 장치에서 표시하는 데 적합합니다. 화면비가 1:1인 사진은 정사각형입니다.

옵션	최대 인쇄 크기	옵션	최대 인쇄 크기
L 3:2	41 × 28 cm	S 3:2	21 × 14 cm
L 16:9	41 × 23 cm	S 16:9	21 × 12 cm
L 1:1	28 × 28 cm	S 1:1	14 × 14 cm
M 3:2	29 × 20 cm		
M 16:9	29 × 16 cm		
M 1:1	20 × 20 cm		

카메라를 끄거나 다른 촬영 모드를 선택할 때 **📷 이미지 크기**는 초기화되지 않습니다.

📄 화질

파일 형식과 압축 비율을 선택합니다. JPEG 이미지를 기록하려면 **FINE**이나 **NORMAL**, RAW 이미지를 기록하려면 **RAW**를, JPEG와 RAW 이미지를 모두 기록하려면 **FINE+RAW**나 **NORMAL+RAW**를 선택합니다. **FINE**과 **FINE+RAW**는 JPEG 이미지의 화질을 높이기 위해 낮은 JPEG 압축 비율을 사용하고, **NORMAL**과 **NORMAL+RAW**는 저장할 수 있는 이미지 수를 늘리기 위해 높은 JPEG 압축 비율을 사용합니다.

📈 다이내믹 레인지

콘트라스트를 조절합니다. 실내에서나 흐린 날 촬영 시 콘트라스트를 높이려면 낮은 값을, 콘트라스트가 큰 장면 촬영 시 하이라이트와 그림자의 세부 묘사 손실을 줄이려면 높은 값을 선택합니다. 햇빛과 어두운 그늘을 모두 포함한 장면, 물에 비치는 햇빛, 밝게 빛나는 가을 단풍, 파란 하늘을 배경으로 촬영한 인물 사진과 같은 고대비 피사체, 그리고 흰색 물체나 흰색 옷을 입은 사람들 등에는 높은 값을 선택하는 것이 좋습니다. 그러나 높은 값에서 촬영한 사진에서는 얼룩이 나타날 수 있는 점에 유의하십시오.

- ▶ **AUTO**를 선택하면 카메라는 피사체와 촬영 조건에 따라 **#100 100%** 또는 **#200 200%**를 자동으로 선택합니다. 셔터 버튼을 반 누름하면 셔터 속도와 조리개가 표시됩니다.
- ▶ **#200 200%**는 ISO 400 이상의 감도에서, **#400 400%**는 ISO 800 이상의 감도에서 사용할 수 있습니다.

🎞️ 필름 시뮬레이션

다양한 필름 유형의 효과를 시뮬레이션합니다(📖 42).

🕒 셀프타이머

셀프타이머로 사진을 촬영합니다(📖 35).

간격 타이머 촬영

인터벌 타이머 촬영에 대한 설정을 조정합니다(☞ 65).

WB 화이트밸런스

광원에 맞는 색농도를 조정합니다(☞ 43).

Color 색농도

색 농도를 조정합니다.

SMP 샤프니스

윤곽을 선명하게 하거나 부드럽게 합니다.

LUT 하이라이트 톤

하이라이트의 표현을 조정합니다.

LUT 색도우 톤

어두운 부분의 표현을 조정합니다.

NR 노이즈 리덕션

고감도에서 촬영한 사진의 노이즈를 줄여줍니다.

ON 장노출 노이즈 리덕션

ON을 선택하여 장시간 노출에서 얼룩을 줄입니다(☞ 64).

LMD 렌즈 변조 최적화기

ON을 선택하여 렌즈의 주변에서 회절 및 일부 초점 상실을 조정해서 해상도를 향상시킵니다.

☑ 사용자 설정 선택

☑ 사용자 설정 편집/저장으로 저장한 설정을 불러옵니다.

☑ 사용자 설정 편집/저장

설정을 저장합니다(☞ 71).

마운트 어댑터 설정

별매 **FUJIFILM M MOUNT ADAPTER**를 사용하여 연결되어 있는 M-마운트 렌즈에 대한 설정을 조정합니다(☞ 72).

렌즈 없이 촬영

렌즈를 부착하지 않았을 때 셔터를 작동하게 할지 선택합니다.

MF 어시스트

수동 초점 모드에서 초점이 표시되는 방법을 선택합니다(☞ 63).

- **표준**: 초점이 정상적으로 표시됩니다(초점 피크와 디지털 분할 이미지는 사용할 수 없습니다).
- **디지털 분할 이미지**: 흑백 분할 이미지로 표시합니다.
- **초점 피크 하이라이트**: 카메라가 고대비 윤곽을 뚜렷하게 합니다. 색농도와 피크 레벨을 선택합니다.

AE/AF-고정 모드

AE/AF-일시고정을 선택하면, **AE-L** 또는 **AF-L** 버튼을 누르고 있는 동안 노출 및/또는 초점이 고정됩니다. **AE/AF-고정** **끔/끔 전환**을 선택하면 **AE-L** 또는 **AF-L** 버튼을 누르고 있을 때 노출 및/또는 초점이 고정되고 버튼을 다시 누를 때까지 고정이 유지됩니다.

AF-고정 버튼

AF-L 버튼이 하는 역할을 선택합니다(☞ 67).

플래시 모드

플래시 모드를 선택합니다(☞ 37).

플래시 보정

플래시 밝기를 조정합니다. +2EV~-2EV 사이의 값을 선택합니다. 촬영 조건과 피사체와의 거리에 따라서는 원하는 결과를 얻지 못할 수도 있습니다.

적목보정

ON을 선택하면 플래시로 인해 나타나는 적목 현상이 제거됩니다.

- ◆ 얼굴이 검색될 때만 적목 감소 기능이 수행됩니다.
- ◆ RAW 이미지에는 적목 보정을 사용할 수 없습니다.

동영상 설정

동영상 설정을 조정합니다(☞ 31).

옵션	설명
동영상 모드	동영상 녹화를 위해 화상 사이즈를 선택합니다. <ul style="list-style-type: none"> 1920 × 1080 60 fps: 풀 HD (60 fps) 1920 × 1080 30 fps: 풀 HD (30 fps) 1280 × 720 60 fps: HD (60 fps) 1280 × 720 30 fps: HD (30 fps)
마이크 설정	마이크 녹음 볼륨을 조정합니다.
마이크/리모트릴리즈	마이크/리모트릴리즈 커넥터에 연결된 장치가 마이크 또는 리모트릴리즈인지 여부를 지정합니다(☞ 32, 66).

손떨림보정모드

흔려짐 현상을 줄여줍니다. 이 옵션은 손떨림 보정을 지원 하는 렌즈에서만 사용할 수 있습니다.

- **평상시**: 손떨림 보정이 켜집니다.
- **촬영시**: 셔버 버튼을 반누름하거나 셔터가 릴리즈된 상태에서만 손떨림 보정을 사용할 수 있습니다.
- **OFF**: 손떨림 보정이 꺼집니다. 화면에 가 나타납니다(☞ 5). 삼각대를 사용할 때 권장됩니다.

무선통신

무선 네트워크로 스마트폰이나 컴퓨터에 연결합니다(☞ 97).

- ◆ 자세한 내용은 <http://fujifilm-dsc.com/wifi/>를 참조하십시오.

조리개 설정

조리개 링이 없는 렌즈를 사용할 때 조리개를 조절하는 방법을 선택합니다.

- **AUTO +  매뉴얼**: 후면 커맨드 다이얼을 돌려 조리개를 선택합니다. 최저 조리개를 지나서 **A** (오토)를 선택합니다.
- **AUTO**: 조리개가 자동으로 선택됩니다. 카메라는 노출 모드 **P**(프로그램 AE) 또는 **S**(셔터 우선 AE)로 작동됩니다.
- **매뉴얼**: 후면 커맨드 다이얼을 돌려 조리개를 선택합니다. 카메라는 노출 모드 **A**(노출 우선 AE) 또는 **M**(수동)으로 작동됩니다.
- ◆ 카메라 렌즈를 통한 화면이 확대되어 있는 동안 조리개를 조절할 수 없습니다.

메뉴 사용하기: 재생 모드

재생 메뉴를 표시하려면 재생 모드에서 **MENU/OK**을 누릅니다. 항목을 선택하고 셀렉터 오른쪽을 눌러 옵션을 확인한 다음 옵션을 선택하고 **MENU/OK**을 누릅니다. 설정이 완료되면 **DISP/BACK**을 눌러 종료합니다.

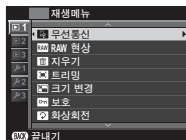

재생 메뉴 옵션

무선통신

무선 네트워크로 스마트폰이나 컴퓨터에 연결합니다(☞ 97).

❖ 자세한 내용은 <http://fujifilm-dsc.com/wifi/>를 참조하십시오.

RAW 현상

RAW 사진의 JPEG 사본을 만듭니다(☞ 70).

지우기

사진을 삭제합니다(☞ 30).

트리밍

현재 사진의 트리밍 사본을 생성합니다.

1 원하는 사진을 표시합니다.

2 재생 메뉴에서  트리밍을 선택합니다.

3 후면 커맨드 다이얼을 사용해 확대/축소하고 선택 장치의 위아래, 좌우를 눌러 원하는 부분이 표시될 때까지 사진을 스크롤합니다.

4 **MENU/OK**을 누르면 확인 대화상자가 나타납니다.

5 **MENU/OK**을 한번 더 누르면 트리밍된 사본이 별도의 파일로 저장됩니다.

❖ 큰 크기로 트리밍하면 큰 사본이 만들어지며 모든 사본의 화면비는 3:2가 됩니다. 2. 최종 사본의 크기가 **640**가 될 경우, **실행**가 노란색으로 표시됩니다.

크기 변경

현재 사진의 트리밍 사본을 생성합니다.

- 1 원하는 사진을 표시합니다.
- 2 재생 메뉴에서  **크기 변경**을 선택합니다.
- 3 크기를 선택하고 **MENU/OK**을 누르면 확인 대화상자가 나타납니다.
- 4 **MENU/OK**을 한번 더 누르면 크기가 변경된 사본이 별도의 파일로 저장됩니다.

◆ 이용 가능한 크기는 원본 이미지의 크기에 따라 다릅니다.

보호

사진이 실수로 삭제되지 않도록 보호합니다. 다음 옵션 중 하나를 선택하고 **MENU/OK**을 누릅니다.

- **설정/해제**: 선택한 사진을 보호합니다. 셀렉터 왼쪽 또는 오른쪽을 눌러 사진을 보고 **MENU/OK**을 눌러 선택하거나 선택을 취소합니다. 작업이 완료되면 **DISP/BACK**을 누릅니다.
 - **전프레임보호**: 모든 사진을 보호합니다.
 - **모든프레임해제**: 모든 사진에서 보호 기능을 제거합니다.
- ① 메모리 카드를 포맷하면 보호된 사진이 삭제됩니다(☎ 94).

화상회전

사진을 회전합니다.

- 1 원하는 사진을 표시합니다.
- 2 재생 메뉴에서  **화상회전**을 선택합니다.
- 3 셀렉터 아래를 누르면 사진이 시계 방향으로 90° 회전되며 위를 누르면 시계 반대 방향으로 90° 회전됩니다.
- 4 **MENU/OK**을 누릅니다. 카메라에서 사진을 재생할 때마다 사진이 자동으로 선택된 방향으로 표시됩니다.

- ◆ 보호된 사진은 회전할 수 없습니다. 사진을 회전하기 전에 먼저 보호를 해제하십시오.
- ◆ 다른 장치에서 만든 사진은 회전되지 않을 수도 있습니다. 이 카메라에서 회전한 사진은 컴퓨터 또는 다른 카메라에서 볼 때 회전되지 않을 수 있습니다.
- ◆  **화면 설정** > **자동 회전 재생**으로 촬영한 사진은 재생 시 올바른 방향으로 자동 표시됩니다(☎ 91).

적목보정

인물 사진에서 적목 현상을 제거합니다. 카메라가 이미지를 분석합니다. 이때 적목이 감지되면 이미지를 처리하여 적목 현상이 보정된 사본을 만듭니다.

1 원하는 사진을 표시합니다.

2 재생 메뉴에서 **적목보정**을 선택합니다.

3 **MENU/OK**을 누릅니다.

- ◆ 카메라가 얼굴을 검색할 수 없거나 옆모습인 경우 적목 현상이 제거되지 않을 수 있습니다. 장면에 따라 다른 결과가 나올 수 있습니다. 이미 적목 보정 처리가 된 사진이나 다른 장치에서 만든 사진에서는 적목 현상을 제거할 수 없습니다.
- ◆ 이미지 처리에 필요한 시간은 검색된 얼굴 수에 따라 달라집니다.
- ◆ **적목보정**으로 만든 사본에는 재생 중 **아이콘**이 표시됩니다.
- ◆ RAW 이미지에서는 적목 보정을 수행할 수 없습니다.

슬라이드 쇼

사진을 자동 슬라이드 쇼로 봅니다. 슬라이드 쇼의 종류를 선택하고 **MENU/OK**을 눌러 시작합니다. 슬라이드 쇼 진행 중 언제든지 **DISP/BACK**을 눌러 화면의 도움말을 볼 수 있습니다. 언제든지 **MENU/OK**을 눌러 슬라이드 쇼를 종료할 수 있습니다.

옵션	설명
노멀	선택터 왼쪽 또는 오른쪽을 눌러 한 프레임씩 앞뒤로 이동합니다. 프레임 전환 시 페이드 효과를 내려면
페이드인	페이드인을 선택합니다.
노멀 인	카메라가 얼굴을 자동으로 확대하는 것을 제외하고는 위와 같습니다.
페이드인 인	
멀티	한번에 여러 장의 사진을 표시합니다.

- ◆ 슬라이드 쇼가 진행되는 동안에는 카메라가 자동으로 꺼지지 않습니다.

포토북 지원

좋아하는 사진들로 포토북을 만듭니다(75).

업로드용 MARK

MyFinePix Studio를 사용하여 YouTube나 Facebook 또는 MyFinePix.com에 업로드할 사진을 선택합니다(Windows에만 해당).

1 YouTube를 선택하고 YouTube에 올릴 동영상을 선택합니다. Facebook에 올릴 사진과 동영상을 선택하려면 **Facebook**을, MyFinePix.com에 올릴 사진을 선택하려면 **MyFinePix.com**을 선택합니다.

2 셀렉터 왼쪽 또는 오른쪽을 눌러 사진을 표시하고 **MENU/OK**을 눌러 선택하거나 선택을 취소합니다. 원하는 사진들 모두 선택했으면 **DISP/BACK**을 눌러 종료합니다.

- ◆ YouTube 업로드용으로는 동영상만 선택할 수 있습니다.
- ◆ MyFinePix.com 업로드용으로는 사진만 선택할 수 있습니다.
- ◆ 재생 중에는 선택한 사진은 **YouTube**, **Facebook**, 또는 **MyFinepix.com** 아이콘으로 표시됩니다.
- ◆ **모든프레임해제**를 선택하여 모든 사진을 선택 취소합니다. 해당되는 사진 매수가 많은 경우 작업을 완료하는데 시간이 소요될 수 있습니다. 작업이 완료되기 전에 종료하려면 **DISP/BACK**을 누릅니다.

사진 업로드하기(Windows만 해당)

MyFinePix Studio의 **YouTube/Facebook/MyFinePix.com 업로드** 옵션을 사용하여 선택한 사진을 업로드할 수 있습니다. MyFinePix Studio를 설치하고 카메라를 컴퓨터에 연결하는 방법은 "컴퓨터에서 사진 보기"(☞ 98)를 참조하십시오.

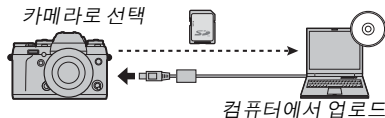

이미지 검색

사진을 검색합니다(☞ 74).

PC 자동 저장

무선 네트워크를 통해 사진을 컴퓨터에 업로드합니다(☞ 97).

- ◆ 자세한 내용은 <http://fujifilm-dsc.com/wifi/>를 참조하십시오.

프린트예약 (DPOF)

DPOF 및 PictBridge 호환 장치에서 인쇄할 사진을 선택합니다(☞ 105).

□ 폭과 높이 비

화면비가 3:2인 사진을 HD(High Definition) 장치에 표시할 방법을 선택합니다(이 옵션은 HDMI 케이블이 연결된 경우에만 이용할 수 있습니다). 16:9를 선택하면 이미지의 위아래가 잘린 상태로 화면 전체에 표시되며 3:2를 선택하면 전체 이미지 한쪽 옆에 검은 공간이 함께 표시됩니다.

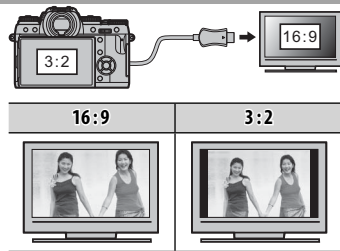

설정 메뉴

설정 메뉴 사용하기

1 설정 메뉴를 표시합니다.

1.1 **MENU/OK**을 누르면 현재 모드에 대한 메뉴가 표시됩니다.



1.2 셀렉터 왼쪽을 눌러 현재 메뉴에 대한 탭을 선택합니다.



1.3 셀렉터 아래를 눌러 원하는 옵션이 있는 설정 메뉴 탭을 선택합니다.



1.4 셀렉터 오른쪽을 눌러 커서를 설정 메뉴에 둡니다.



2 설정을 조정합니다.

항목을 선택하고 셀렉터 오른쪽을 눌러 옵션을 확인한 다음 옵션을 선택하고 **MENU/OK**을 누릅니다. 설정이 완료되면 **DISP/BACK**을 눌러 종료합니다.

설정 메뉴 옵션

📷 시각설정

카메라 시계를 설정합니다(📖 18).

🌍 세계시계

여행 시에는 카메라 시계를 사용자 시간대에서 목적지의 현지 시간대로 간단히 전환할 수 있습니다. 현지 시간대와 사용자 시간대 간의 차이를 지정하려면:

1 ➔ **현지**를 선택하고 **MENU/OK**을 누릅니다.

2 셀렉터를 이용하여 현지 시간과 사용자 시간간의 시차를 선택합니다. 설정이 완료되면 **MENU/OK**을 누릅니다.

카메라 시계를 현지 시간으로 설정하려면 ➔ **현지**를 선택하고 **MENU/OK**을 누릅니다. 카메라 시계를 사용자 시간으로 설정하려면 ⏸ **홈**을 선택합니다. ➔ **현지**를 선택하면 카메라를 켤 때 ➔가 3초간 표시됩니다.

🗣️ 言語/LANG.

언어를 선택합니다(📖 18).

🔄 리셋

촬영이나 설정 메뉴 옵션을 기본값으로 초기화합니다. 사용자 지정 화이트 발란스, 📷 **사용자 설정 편집/저장**을 사용하여 만든 사용자 설정 बैं크 및 📷 **시각설정**, 🌍 **세계시계**, 🖥️ **화면 설정 > 배경색 설정**, 그리고 설정 메뉴 📶 **무선 설정 > 일반 설정** 및 PC **자동 저장 설정** 옵션은 영향을 받지 않습니다.

1 원하는 옵션을 선택하고 셀렉터 오른쪽을 누릅니다.

2 확인 대화상자가 표시됩니다. **실행**을 선택하고 **MENU/OK**을 누릅니다.

🔇 매너모드

카메라에서 소리나 빛이 나올 경우 문제가 되는 상황에서 스피커, 플래시, 보조광을 비활성화하려면 **ON**을 선택합니다(동영상 재생 중 매너 모드를 활성화하거나 비활성화할 수 없습니다). 매너모드가 켜져 있을 때 화면에 🔇이 표시됩니다.

▶ 사운드 설정

사운드 설정을 조정합니다.



옵션	설명
소리조절	카메라 컨트롤 작동 시 생기는 소리의 볼륨을 조정합니다. 컨트롤 사운드를 사용하지 않으려면 OFF (음소거)를 선택합니다.
재생음량	동영상 재생 음량을 조정합니다.

☑ 화면 설정

화면 설정을 조정합니다.

옵션	설명										
촬영화상표시	촬영 후 이미지가 표시되는 시간을 선택합니다. 색농도가 최종 이미지의 색농도와 다소 다를 수 있으며 고감도에서 “노이즈” 얼룩이 보일 수 있습니다.										
	<table border="1"> <thead> <tr> <th>옵션</th> <th>설명</th> </tr> </thead> <tbody> <tr> <td>연속</td> <td>MENU/OK 버튼이 눌러져 있거나 셔터 버튼이 반누름 상태일 때 사진이 표시됩니다. 활성 초점 포인트를 확대하려면 FOCUS ASSIST 버튼을 누릅니다. 확대를 취소하려면 다시 누릅니다.</td> </tr> <tr> <td>1.5초</td> <td>1.5초(1.5초) 또는 0.5초(0.5초) 동안 또는 셔터 버튼을 반누름할 때까지 사진이 표시됩니다.</td> </tr> <tr> <td>0.5초</td> <td>이 표시됩니다.</td> </tr> <tr> <td>OFF</td> <td>촬영 후에도 사진이 표시되지 않습니다.</td> </tr> </tbody> </table>	옵션	설명	연속	MENU/OK 버튼이 눌러져 있거나 셔터 버튼이 반누름 상태일 때 사진이 표시됩니다. 활성 초점 포인트를 확대하려면 FOCUS ASSIST 버튼을 누릅니다. 확대를 취소하려면 다시 누릅니다.	1.5초	1.5초(1.5초) 또는 0.5초(0.5초) 동안 또는 셔터 버튼을 반누름할 때까지 사진이 표시됩니다.	0.5초	이 표시됩니다.	OFF	촬영 후에도 사진이 표시되지 않습니다.
	옵션	설명									
	연속	MENU/OK 버튼이 눌러져 있거나 셔터 버튼이 반누름 상태일 때 사진이 표시됩니다. 활성 초점 포인트를 확대하려면 FOCUS ASSIST 버튼을 누릅니다. 확대를 취소하려면 다시 누릅니다.									
1.5초	1.5초(1.5초) 또는 0.5초(0.5초) 동안 또는 셔터 버튼을 반누름할 때까지 사진이 표시됩니다.										
0.5초	이 표시됩니다.										
OFF	촬영 후에도 사진이 표시되지 않습니다.										
EVF 자동회전 표시	뷰파인더의 표시가 카메라 방향에 따라 회전하는 지 선택합니다(☞ 20). 선택한 옵션과 관계 없이 모니터의 표시는 회전하지 않습니다.										
수동 모드에서 노출미리보기	수동 노출 모드에서 노출 미리보기를 활성화하려면 ON 을 선택합니다. 플래시를 사용하거나, 사진을 촬영할 때 노출이 변경되는 경우에는 OFF 를 선택합니다.										
EVF/LCD 밝기	화면의 밝기를 지정합니다.										

☑ 화면 설정 (계속)

옵션	설명		
구도 가이드	촬영 모드에서 사용할 수 있는 구도 격자선의 유형을 선택합니다.		
	<p style="text-align: center;">☐ 9분할</p>  <p style="text-align: center;">"삼등 분할 구도"입니다.</p>	<p style="text-align: center;">☐ 24분할</p>  <p style="text-align: center;">6대 4 격자선입니다.</p>	<p style="text-align: center;">☐ HD 프레임</p>  <p style="text-align: center;">화면 상단 및 하단의 선으로 표시되는 잘라진 영역에서 HD 사진의 구도를 잡습니다.</p>
자동 회전 재생	ON을 선택하면 재생 중에 "세로" (세로 방향) 사진을 자동으로 회전합니다.		
배경색 설정	색상표를 선택합니다.		
포커스 체크	ON을 선택하면, 수동 초점 모드에서 초점 링을 돌릴 때 렌즈를 통한 화면이 자동으로 확대됩니다(☞ 62).		
초점 거리 단위	초점 거리 표시에 사용할 단위를 선택합니다(☞ 61).		
사용자 설정 표시	사용자 설정 표시 항목을 선택합니다(☞ 22).		

☑ 기능(Fn)설정

기능 버튼이 하는 역할을 선택합니다(☞ 39).

☑ 명령 다이얼 설정

커맨드 다이얼이 하는 역할을 선택합니다.

☑ ISO 다이얼 설정

ISO 다이얼에서 **H1**와 **H2** 위치의 감도 값을 선택합니다(☞ 50).

☑ 초점 링

초점 거리를 늘리기 위해 초점 링을 회전하는 방향을 선택합니다.

전원 관리

전원 관리 설정을 조정합니다.

옵션	설명
자동절전모드	아무런 작동도 하지 않을 경우 카메라가 자동으로 꺼질 때까지의 대기 시간을 선택합니다. 시간을 짧게 설정하면 배터리 수명이 길어지며, OFF 를 선택하면 카메라를 수동으로 꺼야 합니다. OFF 를 선택해도 특정 상황에서는 카메라가 자동으로 꺼지는 점에 유의하십시오.
고성능	ON 을 선택하면 초점을 빨리 잡게 되며 카메라를 끈 후 다시 시작하는 데 걸리는 시간이 줄어듭니다.

센서 청소

카메라 이미지 센서의 먼지를 제거합니다.

- **실행:** 센서를 즉시 청소합니다(☞ xi).
- **전원ON일 때 실행:** 이 옵션을 선택하면, 카메라를 켤 때 센서 청소가 수행됩니다.
- **전원OFF일 때 실행:** 이 옵션을 선택하면, 카메라를 끌 때 센서 청소가 수행됩니다(하지만 카메라가 재생 모드에서 꺼진다면 센서 청소가 수행되지 않습니다).
- ◆ 센서 청소로 먼지가 제거되지 않을 때는 수동으로 제거할 수 있습니다(☞ 116).

☑ 저장 데이터 설정

파일 관리 설정을 조정합니다.

옵션	설명						
프레임넘버	새 사진은 마지막 파일 번호에 1을 더해 지정된 4자리 수 번호가 붙여진 이미지 파일로 저장됩니다. 이러한 파일 번호는 재생 시 오른쪽과 같이 표시됩니다. 프레임넘버 는 새 메모리 카드를 삽입하거나 현재 메모리 카드를 포맷할 때 0001로 초기화할 것인지 지정합니다. <div style="float: right; text-align: center;"> <p>프레임넘버 100-0001 디렉토리 번호 파일 번호</p> </div>						
	<table border="1"> <thead> <tr> <th>옵션</th> <th>설명</th> </tr> </thead> <tbody> <tr> <td>연속</td> <td>마지막 사용한 파일 번호 또는 사용 가능한 첫 파일 번호 중 높은 번호에 연속해서 번호를 매깁니다. 이 옵션은 여러 장의 사진에 파일 번호가 중복되지 않도록 할 때 선택합니다.</td> </tr> <tr> <td>신규</td> <td>포맷 후 또는 새 메모리 카드를 삽입하면 0001에서 새로 시작됩니다.</td> </tr> </tbody> </table>	옵션	설명	연속	마지막 사용한 파일 번호 또는 사용 가능한 첫 파일 번호 중 높은 번호에 연속해서 번호를 매깁니다. 이 옵션은 여러 장의 사진에 파일 번호가 중복되지 않도록 할 때 선택합니다.	신규	포맷 후 또는 새 메모리 카드를 삽입하면 0001에서 새로 시작됩니다.
	옵션	설명					
	연속	마지막 사용한 파일 번호 또는 사용 가능한 첫 파일 번호 중 높은 번호에 연속해서 번호를 매깁니다. 이 옵션은 여러 장의 사진에 파일 번호가 중복되지 않도록 할 때 선택합니다.					
신규	포맷 후 또는 새 메모리 카드를 삽입하면 0001에서 새로 시작됩니다.						
<ul style="list-style-type: none"> ◆ 프레임넘버가 999-9999에 이르면 셔터가 작동되지 않습니다(☹ 123). ◆ 리셋 (☹ 89)을 선택하면 프레임넘버는 연속으로 설정되지만 파일 번호는 초기화되지 않습니다. ◆ 다른 카메라로 촬영된 사진의 프레임넘버는 이와 다를 수 있습니다. 							
원본사진 저장	ON 을 선택하면 적목보정 을 사용하여 촬영한 사진의 처리되지 않은 사본이 저장됩니다.						
파일 이름 편집	파일 이름 접두사를 변경합니다. sRGB 이미지는 4자리 접두사(기분값 “DSCF”)를, Adobe RGB 이미지는 앞에 밑줄 표시로 시작하는 3자리 접두사(“DSF”)를 사용합니다.						

🖨 컬러스페이스

색 재현에 사용할 수 있는 색의 영역을 선택합니다.

옵션	설명
sRGB	대부분의 상황에서 권장됩니다.
Adobe RGB	상업 인쇄에 사용합니다.

무선 설정

무선 네트워크로 연결하는 설정을 조정합니다.

옵션	설명
일반 설정	이름(이름)을 선택하여 무선 네트워크에서 카메라를 확인하거나(기본적으로 카메라에 고유한 이름이 지정됨) 무선 설정 초기화 를 선택하여 기본 설정을 저장합니다.
전송사진 압축	스마트폰에 업로드할 때 ON (기본 설정. 대부분의 상황에서 권장됨)을 선택하여 큰 이미지의 크기를 3M 로 변경하고, OFF 를 선택하여 이미지를 원본 크기로 업로드합니다. 크기 변경은 스마트폰에 업로드된 사본에만 적용됩니다. 원본에는 영향을 미치지 않습니다.
PC 자동 저장 설정	PC 등록 삭제 를 선택하여 선택된 대상을 제거하고, 이전 연결 정보 를 선택하여 최근 카메라에 연결된 컴퓨터를 확인할 수 있습니다.

❖ 자세한 내용은 <http://fujifilm-dsc.com/wifi/>를 참조하십시오.

PC 자동 저장 설정

업로드할 위치를 선택합니다. **간단 설정**을 선택하여 WPS를 사용해서 연결하고, **수동 설정**을 선택하여 네트워크 설정을 수동으로 구성합니다.

❖ 자세한 내용은 <http://fujifilm-dsc.com/wifi/>를 참조하십시오.

지오타깅 설정

스마트폰에서 다운로드한 위치 데이터를 확인하고 데이터와 함께 사진을 저장할 지 여부를 선택합니다.

옵션	설명
지오타깅	스마트폰에서 다운로드한 위치 데이터를 촬영한 사진에 삽입할지 여부를 선택합니다.
위치 정보	스마트폰에서 마지막으로 다운로드한 위치 데이터를 표시합니다.

❖ 자세한 내용은 <http://fujifilm-dsc.com/wifi/>를 참조하십시오.

포맷

실행을 선택하여 메모리 카드를 포맷합니다.

- ① 보호된 사진을 포함하여 모든 데이터가 메모리 카드에서 삭제됩니다. 중요한 파일은 컴퓨터나 기타 저장 장치에 복사해 두십시오.
- ① 포맷 중에는 배터리실 덮개를 열지 마십시오.

공장 기본값

촬영 및 설정 메뉴의 옵션에 대한 공장 기본값 설정은 아래와 같습니다. 설정 메뉴의 **리셋** 옵션을 사용하여 해당 설정을 복원할 수 있습니다(☞ 89).

■ 촬영 메뉴

메뉴	기본값
BKT/Adv. 설정 BKT 선택 Adv. 필터선택	자동노출BKT 로모카메라
자동초점 설정 매크로 릴리스/초점 우선	OFF · AF-S 우선 선택: 릴리스 · AF-C 우선 선택: 릴리스
인스턴트 AF 설정 AF모드 얼굴 검색 PRE-AF AF보조광	AF-S 에리어선택 OFF OFF ON
ISO 자동 설정 기본감도 최대감도 최소셔터 속도	200 800 1/60
이미지 크기	L 3:2
화질	FINE
다이내믹 레인지	100%
필름 시뮬레이션	PROVIA/스탠다드
셀프타이머	OFF
화이트밸런스	AUTO
색농도	(0) 표준

메뉴	기본값
사프니스	(0) 표준
하이라이트 톤	(0) 표준
새도우 톤	(0) 표준
노이즈 리덕션	(0) 표준
장노출 노이즈 리덕션	ON
렌즈변조 최적화기	ON
마운트 어댑터 설정	렌즈 5 (50mm)
렌즈없이 촬영	OFF
MF 어시스트	표준
AE/AF-고정 모드	AE/AF-일시고정
AF-고정 모드	AF만 고정
플래시 모드	오토
플래시 보정	± 0
적목보정	OFF
동영상 설정 동영상 모드 마이크 설정 마이크/리모트릴리즈	1920 × 1080 60fps 3 마이크
손떨림보정모드	평상시
조리개 설정	AUTO+ 매뉴얼

■ 설정 메뉴

메뉴	기본값
매너모드	OFF
사운드 설정 소리조절 재생음량	 7
화면 설정 촬영화상표시 EVF 자동회전 표시 수동모드에서 노출미리보기 EVF/LCD 밝기 구도 가이드 자동회전 재생 포커스 체크 초점거리 단위 사용자 설정 표시	OFF ON ON 0 ☐ 9분할 ON OFF 미터 모든 옵션 선택
기능(Fn)설정 Fn1 Fn2 Fn3 Fn4 Fn5 Fn6	BKT/Adv. 설정 무선통신 매크로 필름 시뮬레이션 화이트밸런스 초점 영역
명령 다이얼 설정	▲ S.S. ▼ F
ISO 다이얼 설정	· H1: 12800 · H2: 25600
초점 링	🕒 시계방향

메뉴	기본값
전원 관리 자동절전모드 고성능	2분 OFF
센서 청소 전원ON일 때 실행 전원OFF일 때 실행	OFF ON
저장 데이터 설정 프레임넘버 원본사진저장	연속 OFF
컬러스페이스	sRGB
무선 설정 전송사진 압축	ON
지오태깅 설정 지오태깅 위치 정보	ON ON

무선 전송

무선 네트워크에 접속하여 컴퓨터, 스마트폰, 컴퓨터에 연결합니다. 다운로드 및 기타 정보는 <http://fujifilm-dsc.com/wifi/>를 참조하십시오.

무선 연결: 스마트폰

스마트폰에 “FUJIFILM Camera Remote” 앱을 설치하여 카메라에 있는 이미지를 검색하거나, 선택한 사진을 다운로드하거나, 카메라를 원격으로 제어하거나 위치 정보를 카메라에 복사합니다. 스마트폰에 연결하려면 재생 모드에서 카메라 **Wi-Fi** 버튼을 누릅니다.

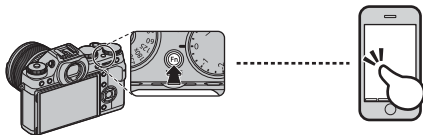

- ◆ 카메라 촬영 및 재생 메뉴에서 **무선통신** 옵션을 사용하여 연결할 수도 있습니다. 촬영 모드에서 연결하려면 **무선통신**을 기능 버튼에 지정합니다(☞ 39).

무선 연결: 컴퓨터

“FUJIFILM PC AutoSave” 응용 프로그램을 설치하고 카메라에서 복사되는 이미지 위치를 컴퓨터에 설정하면, 카메라 재생 메뉴의 **PC 자동 저장** 옵션을 사용하거나 재생 모드에서 **Wi-Fi** 버튼을 계속 누르고 있어 카메라에서 사진을 업로드할 수 있습니다.

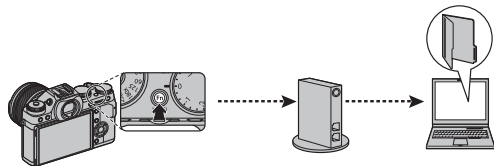

컴퓨터에서 사진 보기

제공된 소프트웨어를 사용하여 컴퓨터에 사진을 복사한 후 저장하여 컴퓨터에서 사진을 보고 정리하거나 인쇄할 수 있습니다. 계속하기 전에 아래 설명대로 소프트웨어를 설치하십시오. **설치가 완료되기 전에는 카메라를 컴퓨터에 연결하지 마십시오.**

Windows: MyFinePix Studio 설치하기

1 컴퓨터가 다음의 시스템 요구 사항을 충족하는지 확인합니다.

	Windows 8/Windows 7(서비스 팩 1)/ Windows Vista(서비스 팩 2) ¹	Windows XP(서비스 팩 3) ¹
CPU	3 GHz Pentium 4 또는 이상 (2.4 GHz Core 2 Duo 또는 이상 ²)	2 GHz Pentium 4 또는 이상 (2.4 GHz Core 2 Duo 또는 이상 ²)
RAM	1 GB 이상	512MB 이상(1 GB 이상 ²)
디스크 여유 공간	2GB 이상	
GPU	DirectX 9 이후 지원(권장)	DirectX 7 이후 지원(필수, 다른 GPU에서는 성능이 보장되지 않음)
비디오	1024 × 768 픽셀 이상, 24비트 컬러 이상	
기타	• 내장 USB 포트 권장. 다른 USB 포트와 작동 여부를 보증할 수 없습니다. • 이미지를 업로드하거나 Map Viewer를 사용할 때 .NET Framework 3.5 서비스 팩 1 필수. • .NET Framework(필요할 경우)를 설치하고, 자동 업데이트 기능을 사용하고, 온라인이나 이메일을 통해 사진을 공유하는 등의 작업을 수행하려면 인터넷 연결(광대역 권장)이 필요합니다.	

1 다른 Windows 버전은 지원되지 않습니다. 사전 설치된 운영 체제만 지원됩니다. 개인 제작 컴퓨터나 이전 버전의 Windows에서 업그레이드한 컴퓨터의 경우 작동 가능 여부를 보증할 수 없습니다.

2 HD 동영상상을 표시할 때 권장됩니다.

2 컴퓨터를 시작합니다. 진행하기 전에 관리자 권한이 있는 계정에 로그인합니다.

3 실행 중인 모든 응용 프로그램을 종료하고 CD-ROM 드라이브에 설치용 CD를 삽입합니다.

● Windows 8/Windows 7/Windows Vista

자동 실행 대화상자가 표시되면 **SETUP.EXE**를 클릭합니다. 그러면 “사용자 계정 컨트롤” 대화상자가 나타납니다. 예 (Windows 8/Windows 7) 또는 허용 (Windows Vista)을 클릭합니다.

설치 관리자가 자동으로 시작됩니다. **Install MyFinePix Studio**를 클릭하고 화면의 지시에 따라 MyFinePix Studio 및 RAW FILE CONVERTER를 설치합니다.

● 설치 프로그램이 자동으로 시작되지 않는 경우

설치 관리자가 자동으로 시작되지 않는 경우에는 아래의 단계를 따릅니다.

- **Windows 8:** 시작 화면에서 **바탕화면**을 선택한 다음, 바탕화면 작업표시줄에서 **파일 관리자**를 선택하고 탐색창에서 **컴퓨터**를 선택합니다. 설치 CD가 삽입된 드라이브를 두 번 클릭하고 화면의 지시에 따릅니다.
- **기타 Windows 버전:** 시작 메뉴에서 **컴퓨터** 또는 **내 컴퓨터**를 선택한 다음 **FINEPIX** CD 아이콘을 두 번 클릭하여 FINEPIX CD 윈도우를 열고 **설치** 또는 **SETUP.EXE**를 두 번 클릭합니다.

4 Windows Media Player나 DirectX를 설치하라는 메시지가 표시되면 화면의 지시에 따라 설치를 완료합니다.

5 설치가 완료되면 CD-ROM 드라이브에서 설치 CD를 꺼냅니다. 소프트웨어를 재설치해야 할 경우에 대비하여 설치용 CD를 직사광선을 피한 건조한 장소에 보관합니다.

이제 설치가 완료되었습니다. "카메라 연결하기"로 이동합니다(☞ 101).

Macintosh: RAW FILE CONVERTER 설치하기

컴퓨터에서 RAW 이미지를 보려면 RAW FILE CONVERTER를 사용합니다.

1 컴퓨터가 다음의 시스템 요구 사항을 충족하는지 확인합니다.

CPU	Intel(Core 2 Duo 이상)
OS	미리 설치된 Mac OS X 버전 10.6-10.9(자세한 정보는 http://www.fujifilm.com/support/digital_cameras/compatibility/ 참조).
RAM	1 GB 이상
디스크 여유 공간	설치에 최소 200MB가 필요하며 RAW FILE CONVERTER를 실행할 때 400MB 여유 공간이 필요함
비디오	1024 × 768 픽셀 이상, 24비트 컬러 이상

2 컴퓨터를 시작하고 실행 중인 모든 응용 프로그램을 종료한 후에 CD-ROM 드라이브에 설치용 CD를 삽입하고 **SILKYRFCEXInstaller**를 두 번 클릭합니다.

3 관리자 이름과 암호를 입력하라는 메시지가 표시되면 입력한 후 **OK**를 클릭하고 화면의 지시에 따라 설치합니다. 설치가 완료되면 **종료**를 클릭하여 설치 프로그램을 종료합니다.

4 CD-ROM 드라이브에서 설치용 CD를 꺼냅니다. Safari가 실행 중인 경우에는 CD를 제거하지 못할 수도 있습니다. 필요할 경우, Safari를 종료한 후 CD를 제거하십시오. 프로그램을 다시 설치해야 할 경우에 대비하여 설치 CD를 직사광선이 비치지 않는 건조한 곳에 보관하십시오.

이제 설치가 완료되었습니다. "카메라 연결하기"로 이동합니다(☞ 101).

카메라 연결하기

1 컴퓨터에 복사하려는 사진이 들어있는 메모리 카드를 찾아 카드를 카메라에 삽입합니다(☞ 14).

◆ Windows 사용자는 소프트웨어를 처음으로 시작할 때 Windows CD가 필요할 수 있습니다.

① 전송 중 전원이 차단될 경우 데이터가 손실되거나 내부 메모리 또는 메모리 카드가 손상될 수 있습니다. 카메라를 연결하기 전에 새 배터리 또는 완전 충전된 배터리를 삽입합니다.

2 카메라를 끄고 USB 케이블(타사 별매)을 그림과 같이 연결합니다. 커넥터가 완전히 삽입되도록 하십시오. 카메라를 컴퓨터에 직접 연결합니다. USB 허브나 키보드를 사용하지 마십시오.

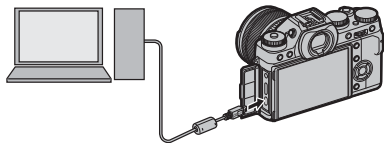

① USB 케이블은 1.5m를 초과할 수 없으며 데이터 전송에 적합해야 합니다.

3 카메라를 켭니다.

4 MyFinePix 스튜디오에서 사진을 업로드하고 화면의 지시에 따라 사진을 컴퓨터로 복사합니다. 사진을 복사하지 않고 종료하려면 **취소**를 클릭합니다.

● 매킨토시 컴퓨터(Mac OS)에 사진을 복사하기

Image Capture(이미지 캡처)와 같은 Mac OS 응용 프로그램을 사용하여 사진이나 동영상을 맥 컴퓨터로 복사합니다.

제공된 소프트웨어 사용에 대한 자세한 내용을 보려면 응용 프로그램을 시작한 다음 **Help**(도움말) 메뉴에서 해당 옵션을 선택합니다.

- ① 이미지가 많이 들어 있는 메모리 카드를 삽입할 경우 소프트웨어 시작이 느려질 수 있으며 이미지를 가져오거나 저장하지 못할 수도 있습니다. 메모리 카드 리더를 사용하여 사진을 전송하십시오.
- ① 카메라를 끄거나 USB 케이블을 분리하기 전에 컴퓨터에 복사 진행 중이라는 메시지가 사라지고 표시등이 꺼져 있는지 확인하십시오.(복사하는 이미지 수가 많은 경우 컴퓨터 화면에 메시지가 사라진 다음에도 표시등이 계속 켜져 있을 수 있습니다). 이 주의사항을 지키지 않으면 데이터가 손실되거나 메모리 카드가 손상될 수 있습니다.
- ① 메모리 카드를 삽입하거나 제거할 때는 카메라를 분리하십시오.
- ① 경우에 따라서는 개인용 컴퓨터에서와 동일한 방법으로 제공된 소프트웨어를 사용할 때 네트워크 서버에 저장된 사진에 액세스하지 못할 수 있습니다.
- ① 인터넷 접속이 필요한 서비스를 이용할 경우에는 통신사 또는 인터넷 서비스 제공회사가 부과하는 모든 요금을 사용자가 부담해야 합니다.

●● 카메라 분리하기

표시등이 꺼진 것을 확인한 후 카메라를 끄고 USB 케이블을 분리합니다.

●● 제공된 소프트웨어 삭제하기

제공된 소프트웨어는 더 이상 필요하지 않게 되거나 재설치하는 경우에만 삭제하십시오. 프로그램을 종료하고 카메라를 분리한 후, “Applications(응용 프로그램)”에서 “SILKYPIX 제작 RAW FILE CONVERTER EX”를 Trash(휴지통)에 끌어다 놓고 **Finder(파인더)** 메뉴(Macintosh)에서 **휴지통 비우기**를 선택하거나 제어판을 열어 “프로그램 및 기능” (Windows 8/Windows 7/Windows Vista)이나 “프로그램 추가 또는 제거” (Windows XP)를 사용하여 MyFinePix Studio를 삭제합니다. Windows의 경우 하나 이상의 확인 대화상자가 표시됩니다. 내용을 꼼꼼히 확인한 후에 **확인**을 클릭하십시오.

USB를 이용하여 사진 인쇄하기

PictBridge를 지원하는 프린터라면 사진을 컴퓨터에 복사할 필요 없이 카메라를 직접 프린터에 연결하여 인쇄할 수 있습니다. 프린터에 따라서는 아래 설명된 모든 기능이 지원되지 않을 수도 있습니다.



카메라 연결하기

- 1 그림과 같이 USB 케이블(타사 별매)을 연결하고 프린터를 켭니다.

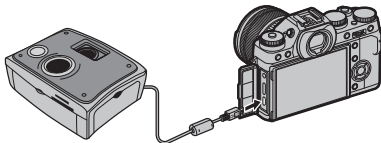

① USB 케이블은 1.5m를 초과할 수 없으며 데이터 전송에 적합해야 합니다.

- 2 카메라를 켭니다. 모니터에 USB가 표시되고 이어서 아래 오른쪽 그림처럼 PictBridge 화면이 표시됩니다.

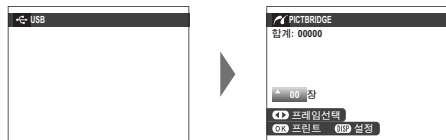

- ◆ 카메라에서 포맷한 메모리 카드에서 사진을 인쇄할 수 있습니다.
- ◆ 용지 크기, 인쇄 화질 및 가장자리는 프린터를 사용하여 선택합니다.

선택한 사진 인쇄하기

- 1 셀렉터 왼쪽 또는 오른쪽을 눌러 인쇄하려는 사진을 표시합니다.



◆ 현재 사진을 한 장만 프린트하려면 3단계로 바로 넘어가십시오.

- 2 셀렉터 위아래를 눌러 사본 수를 선택합니다(최대 99장). 사진을 추가로 선택하려면 1~2단계를 반복합니다.



- 3 MENU/OK을 누르면 확인 대화상자가 나타납니다.

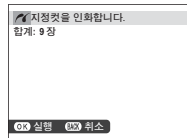

- 4 MENU/OK을 누르면 인쇄가 시작됩니다.



기록일자 인쇄하기

사진에 촬영 날짜를 인쇄하려면 PictBridge 화면에서 **DISP/BACK**을 누른 다음 **날짜설정**을 선택합니다(촬영 날짜를 표시하지 않고 사진을 인쇄하려면 **날짜없이**를 선택합니다). 날짜가 정확히 표시되도록 사진을 촬영하기 전에 카메라 시계를 설정하십시오. 일부 프린터는 날짜 인쇄 기능을 지원하지 않습니다. 자세한 내용은 프린터 설명서를 참조하십시오.

DPOF 프린트예약 인쇄하기

재생 메뉴의 **프린트예약 (DPOF)**으로 만든 프린트 예약을 인쇄하려면 (86):

- 1 PictBridge 화면에서 **DISP/BACK**을 눌러 PictBridge 메뉴를 엽니다.
- 2 셀렉터 위아래를 눌러 **예약프린트**를 선택합니다.



- 3 **MENU/OK**을 누르면 확인 대화상자가 나타납니다.

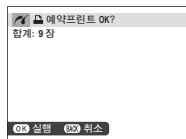

- 4 **MENU/OK**을 누르면 인쇄가 시작됩니다.



● 인쇄 중

인쇄 중에는 오른쪽 그림처럼 메시지가 표시됩니다. 사진이 모두 인쇄되기 전에 취소하려면 **DISP/BACK**을 누릅니다(프린터 기종에 따라 현재 사진이 인쇄되기 전에 인쇄가 종료될 수 있습니다).



프린트가 중단되면 카메라를 켜다가 다시 켵니다.

● 카메라 분리하기

위의 메시지가 표시되지 않았는지 확인하고 카메라를 끕니다. USB 케이블을 분리합니다.

프린트예약 (DPOF) 생성하기



재생 메뉴의 **프린트예약 (DPOF)** 옵션을 사용하여 PictBridge 호환 프린터나 DPOF 지원 장치에 디지털 "프린트 예약"을 만들 수 있습니다.

● DPOF

DPOF(Digital Print Order Format)는 메모리 카드에 저장된 "프린트 예약"을 통해 사진이 인쇄되도록 하는 표준 방식입니다. 주 문 정보에는 인쇄할 사진과 사진별 인쇄 매수가 포함됩니다.



■ 날짜설정 /날짜없이

DPOF 프린트 예약을 수정하려면 재생 메뉴의  **프린트예약 (DPOF)**을 선택하고 셀렉터 위아래를 눌러 **날짜설정 ** 또는 **날짜없이**를 선택합니다.



날짜설정 : 사진에 기록 일자를 인쇄합니다.

날짜없이: 날짜 없이 사진을 인쇄합니다.

MENU/OK을 누르고 아래의 단계를 따릅니다.

1 셀렉터 왼쪽 또는 오른쪽을 눌러 프린트 예약에 포함하거나 제거하려는 사진을 표시합니다.



2 셀렉터 위아래를 눌러 사본 수를 선택합니다(최대 99장). 예약에서 사진을 제거하려면 장수가 0이 될 때까지 셀렉터 아래를 누릅니다.

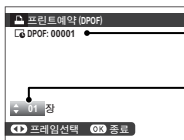

인쇄할 총 매수

매수

3 1~2단계를 반복하여 프린트 예약을 완료합니다. 설정이 완료되면 **MENU/OK**을 눌러 프린트 예약을 저장하거나 **DISP/BACK**을 눌러 프린트 예약을 변경하지 않고 종료합니다.



4 프린트의 총 매수가 모니터에 표시됩니다. **MENU/OK**을 눌러 종료합니다.



현재 인쇄 예약된 사진들이 재생 중에  아이콘으로 표시됩니다.



■ 모든프레임해제

현재 프린트 예약을 취소하려면  **프린트예약 (DPOF)**에서 **모든프레임해제**를 선택합니다. 오른쪽 그림처럼 확인 메시지가 표시됩니다. **MENU/OK**을 누르면 예약에서 사진이 모두 삭제됩니다.

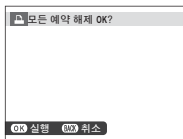

- ◆ 프린트 예약에는 최대 999장까지 넣을 수 있습니다.
- ◆ 다른 카메라에서 만든 프린트 예약이 들어 있는 메모리 카드를 삽입하면 오른쪽 그림처럼 메시지가 표시됩니다. **MENU/OK**을 누르면 프린트 예약이 취소됩니다. 위의 설명대로 프린트 예약을 새로 만들어야 합니다.

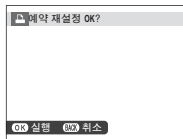

TV에서 사진 보기

여러 사람이 함께 사진을 보려면 HDMI 케이블(타사 별매)을 사용하여 카메라를 TV에 연결합니다 (TV는 재생만 가능하며 촬영에는 사용할 수 없습니다).

1 카메라를 끕니다.

2 아래 그림처럼 케이블을 연결합니다.

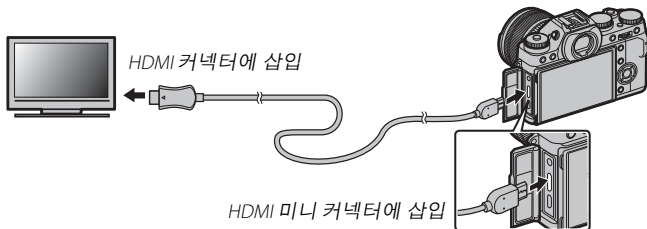

① 1.5m를 초과하지 않는 HDMI 케이블을 사용합니다.

◆ 커넥터가 완전히 삽입되도록 해야 합니다.

3 TV를 HDMI 입력 채널로 조정합니다. 자세한 내용은 TV 사용 설명서를 참조하십시오.

4 카메라를 켜고 ▶ 버튼을 누릅니다. 카메라 모니터가 꺼지고 사진과 동영상이 TV에서 재생됩니다. 카메라 음량을 조절하여 TV에서 재생되는 소리를 조절할 수는 없습니다. 음량을 조절하려면 TV 음량 조작용을 사용하십시오.

◆ HDMI 케이블이 연결된 상태에서는 USB 케이블을 사용할 수 없습니다.

◆ 일부 TV에서 동영상 재생을 시작할 때 일시적으로 검은색 화면이 표시될 수 있습니다.

기술 참고사항

별매 액세서리

이 카메라는 FUJIFILM 및 기타 제조업체의 다양한 액세서리를 지원합니다.

FUJIFILM 액세서리

다음의 별매 액세서리는 FUJIFILM에서 구입할 수 있습니다. 해당 지역에서 구할 수 있는 액세서리에 대한 자세한 내용은 현지 FUJIFILM 지정점에 문의하거나 http://www.fujifilm.com/products/digital_cameras/index.html을 참조하십시오.

리튬이온 충전지

NP-W126: 필요하면 추가로 대용량 NP-W126 충전지를 구입할 수 있습니다.



배터리 충전기

BC-W126: 배터리 충전기를 교체해야 하는 경우 구입할 수 있습니다. 20° C 이상에서 BC-W126은 NP-W126을 약 150분 가량 충전합니다.

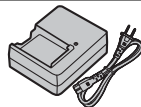

리모트릴리즈

RR-90: 카메라 흔들림을 줄이거나 시간 노출 중 셔터를 계속 개방해놓기 위해 사용합니다.

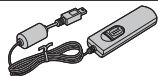

스테레오 마이크

MIC-ST1: 동영상 촬영용 외장 마이크입니다.



FUJINON 렌즈

XF 시리즈 렌즈: FUJIFILM X 마운트 전용 교환 가능한 렌즈입니다.



XC 시리즈 렌즈: FUJIFILM X 마운트 전용 교환 가능한 렌즈입니다.



슈마운트 플래시

EF-20: 이 클립온 플래시(AA 배터리 2개 사용)의 가이드 넘버는 20(ISO 100, m)이며 TTL 플래시 제어를 지원합니다. 플래시 헤드를 위로 90° 회전하여 바운스 라이팅을 사용할 수 있습니다.



EF-42: 이 클립온 플래시(AA 배터리 4개 사용)의 가이드 넘버는 42(ISO 100, m)이며 TTL 플래시 제어와 24-105mm(35mm 형식 기준) 거리에서 자동 파워 줌을 지원합니다. 바운스 라이팅을 위해 플래시 헤드를 위로 90°, 왼쪽으로 180°, 오른쪽으로 120° 회전하여 사용할 수 있습니다.



EF-X20: 이 클립온 플래시의 가이드 넘버는 20(ISO 100, m)입니다.



마운트 어댑터

FUJIFILM M MOUNT ADAPTER: 카메라가 다양한 M-마운트 렌즈와 함께 사용할 수 있도록 해줍니다.

보호 필터

PRF-39/PRF-49S/PRF-52/PRF-58/PRF-62/PRF-72: 렌즈를 보호하기 위해 사용합니다.

그립

MHG-XT: 기능이 개선된 그립이 특징입니다. 고정된 그립을 이용하여 배터리와 메모리 카드를 제거할 수 있으며, 그립에는 퀵 슈 카메라 마운트용 레일이 설치되어 있습니다. 삼각대를 렌즈 광축에 맞춥니다.

가죽 케이스

BLC-XT1: 이 케이스는 가죽의 고급스러움에 실용성을 더해줍니다. 동일 소재로 만든 어깨 스트랩과 케이스에 넣기 전이나 다른 경우에 카메라를 감싸는 데 사용하는 천도 함께 제공합니다. 카메라를 케이스에 넣은 채로 사진을 촬영할 수 있으며 배터리를 삽입하거나 제거할 수 있습니다.

렌즈앞캡

FLCP-39/FLCP-52/FLCP-58/FLCP-62/FLCP-72: 렌즈를 사용하지 않을 때 앞 렌즈를 보호합니다.

렌즈 후면 커버

RLCP-001: 렌즈가 카메라에 부착되어 있지 않을 때 후면 렌즈를 보호합니다.

바디캡

BCP-001: 렌즈가 부착되지 않았을 때 카메라 렌즈 마운트를 덮습니다.

배터리 그립

VG-XT1: 내구성 향상을 위해 그립에 여분의 배터리를 넣을 수 있는 공간이 있어서 사진의 구도를 “세로” 방향으로 설정하기 위해 90° 로 회전한 카메라를 편하게 잡을 수 있습니다. 삼각대를 렌즈 광축에 맞춥니다.

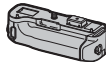
**AC 전원 어댑터**

AC-9V (CP-W126 DC 커플러 및 VG-XT1 세로그립): 장시간 촬영 및 재생을 하거나 사진을 컴퓨터에 복사할 때 사용합니다.

DC 커플러

CP-W126: AC-9V를 VG-XT1에 연결합니다.

카메라를 다른 기기에 연결하기

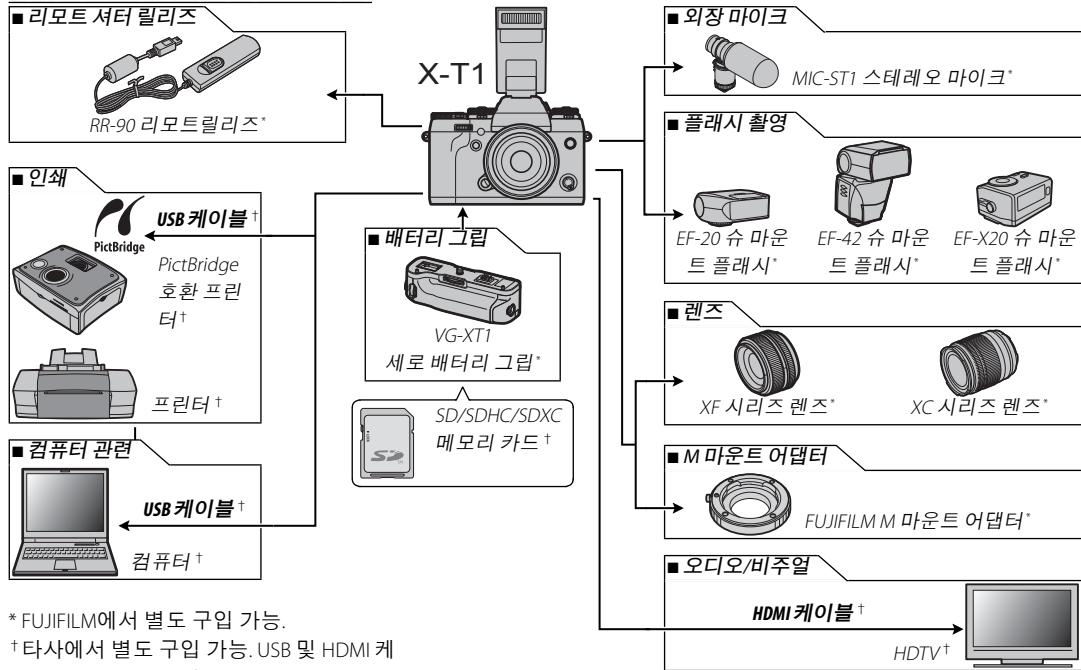

* FUJIFILM에서 별도 구입 가능.

† 타사에서 별도 구입 가능. USB 및 HDMI 케이블은 1.5m를 초과할 수 없습니다.

세로 배터리 그림

내구성 향상을 위해 선택적인 VG-XT1 세로그립에 배터리를 넣을 수 있는 공간이 있어서 사진의 구도를 “세로” 방향으로 설정하기 위해 90° 로 회전한 카메라를 편하게 잡을 수 있습니다.

VG-XT1 부품

VG-XT1의 촬영 제어장치는 카메라의 제어장치와 동일한 기능을 합니다.

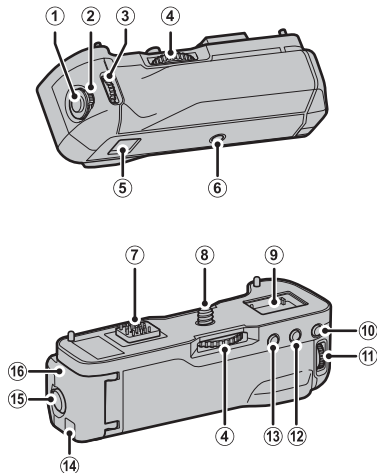

- ① 셔터 버튼
- ② 컨트롤 잠금
- ③ 전면 커맨드 다이얼
- ④ 잠금 나사 손잡이
- ⑤ 카메라 스트랩 연결고리
- ⑥ 삼각대 소켓
- ⑦ 커넥터
- ⑧ 잠금 나사
- ⑨ 카메라와 함께 제공되는 커넥터 커버부
- ⑩ **FOCUS ASSIST** 버튼
- ⑪ 후면 커맨드 다이얼
- ⑫ **AE-L** 버튼
- ⑬ **AF-L** 버튼
- ⑭ DC 커플러 커넥터 커버
- ⑮ 배터리실 덮개 개폐레버
- ⑯ 배터리실 덮개

VG-XT1 부착하기

아래 그림처럼 VG-XT1을 부착합니다.

- 1 카메라에서 세로 배터리 그립 연결 장치 덮개를 제거하고 그립 연결 장치 덮개 부분에 설치합니다.
- 2 그립의 커넥터와 카메라의 커넥터를 맞춥니다.
- 3 잠금 나사 손잡이를 돌려서 잠금 나사를 조여줍니다.

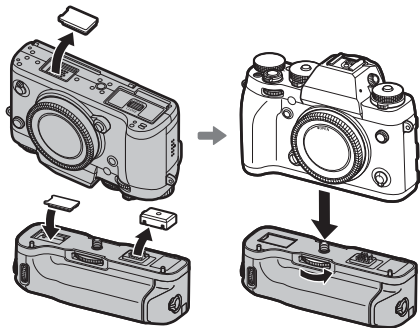

AC 전원 어댑터

별매 AC-9V AC 전원 어댑터와 CP-W126 DC 커플러를 그립과 함께 사용할 수 있습니다.

배터리 삽입하기

아래 그림처럼 배터리를 삽입합니다.

- 1 배터리실 덮개를 벗기고 엽니다.
- 2 배터리를 삽입합니다.
- 3 배터리실 덮개를 닫고 조여줍니다.

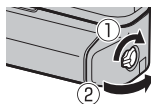

- ① 카메라 배터리 보다 그립에 있는 배터리가 먼저 사용됩니다. 그립에 있는 배터리가 소진되면 카메라 배터리로 자동 전환됩니다. 카메라가 배터리를 교체할 때 동영상 녹화와 벌브 촬영이 종료됩니다. 그립의 배터리가 방전되면 배터리를 꺼내어 충전하거나 완전히 충전된 새 배터리로 교체합니다.
- ❖ 카메라에 양 배터리 잔량이 표시되며, 그 중에서 카메라 배터리 잔량이 먼저 표시됩니다.

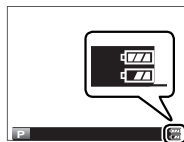

제품 보호

제품을 오래 사용하려면 다음 주의사항을 지켜주세요.

보관 및 사용

카메라를 장기간 사용하지 않을 때에는 배터리와 메모리 카드를 빼 두십시오. 다음과 같은 장소에서는 카메라를 보관하거나 사용하지 마십시오.

- 비나 증기, 연기에 노출된 곳
- 매우 습기 차거나 지나치게 먼지가 많은 곳
- 맑은 날 밀폐된 차량 내부와 같이 직사광선이 내리쬐거나 온도가 매우 높은 곳
- 매우 추운 곳
- 진동이 심한 곳
- 방송 안테나, 전선, 레이더 송출기, 모터, 변압기, 자석 등 강한 자기장에 노출된 곳
- 살충제와 같은 휘발성 화학물질과의 접촉면
- 고무 또는 비닐 제품 옆

■ 물과 모래

수중에서는 카메라를 사용할 수 없습니다. 스레기, 진흙, 모래, 먼지, 수분, 유해가스, 소금 등이 카메라에 침투하지 못하도록 합니다. 젖은 표면 위에 카메라를 올려놓지 마십시오. 사용하기 전에 배터리 커버 캡과 카드 슬롯 및 포트가 꼭 닫혀 있는지 확인합니다. 카메라가 비나, 작은 물방울 등에 노출된 경우 완전히 건조시키십시오.

■ 응결

추운 날 난방이 잘 된 건물에 들어갈 때와 같이 온도가 급격히 변할 경우 카메라 내부에 응결이 생길 수 있습니다. 이런 경우에는 카메라를 끄고 한 시간쯤 후에 다시 켜십시오. 메모리 카드에 응결이 생기는 경우 카드를 빼서 응결이 사라진 후에 사용하십시오.

여행

카메라는 직접 들고 다니는 가방에 넣으십시오. 부치는 짐에 넣을 경우 심한 충격으로 카메라가 손상될 수 있습니다.

이미지 센서 청소하기

여러 사진의 같은 위치에 점이나 얼룩 흔적이 있다면 카메라 이미지 센서에 먼지가 낀 것일 수 있습니다. 설정 메뉴의  **센서 청소** 옵션을 사용하여 이미지 센서를 청소합니다(92). 그래도 문제가 지속되면, 아래 설명대로 수동으로 센서를 청소할 수 있습니다. 청소 중 이미지 센서가 손상되면 이미지 센서를 수리하거나 교체하는데 비용이 들 수 있습니다.

1 블로어(솔이 아닌)로 센서에서 먼지를 제거합니다.

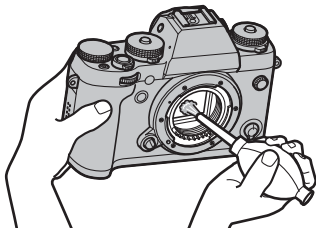

① 브러시 또는 블로어 브러시를 사용하지 마십시오. 이 주의사항을 지키지 않으면 센서가 손상될 수 있습니다.

2 먼지가 깨끗하게 제거되었는지 확인합니다.

◆ 필요에 따라 1~2 단계를 반복합니다.

3 바디 캡이나 렌즈를 제자리에 다시 부착합니다.

문제 해결

문제 및 해결 방법

■ 전원 및 배터리

문제	해결 방법
카메라가 켜지지 않습니다.	<ul style="list-style-type: none"> · 배터리가 소진된 경우: 배터리를 충전하거나(☞ 13) 완전 충전된 여분의 배터리를 삽입합니다(☞ 14). · 배터리가 잘못 삽입된 경우: 올바른 방향으로 다시 삽입합니다(☞ 14). · 배터리실 덮개가 잠기지 않은 경우: 배터리실 덮개를 잠급니다(☞ 14).
모니터가 켜지지 않습니다.	카메라를 끈 다음 빠르게 다시 켜올 때 모니터가 켜지지 않을 수 있습니다. 셔터 버튼을 반누름하여 모니터를 활성화합니다.
배터리가 빨리 소진됩니다.	<ul style="list-style-type: none"> · 배터리가 차가운 경우: 호주머니나 다른 따뜻한 곳에 넣어 배터리를 따뜻하게 한 후 촬영 직전에 카메라에 다시 삽입합니다. · 배터리 단자에 먼지가 낀 경우: 부드러운 마른 천으로 단자를 닦습니다. · ☞ 자동 초점 설정 > PRE-AF에서 ON이 선택되어 있는 경우: PRE-AF를 끕니다(☞ 78). · 배터리를 반복하여 수 차례 충전한 경우: 배터리의 충전 수명이 다 되었습니다. 새 배터리를 구입하십시오.
카메라가 갑자기 꺼집니다.	배터리가 소진된 경우: 배터리를 충전하거나(☞ 13) 완전 충전된 여분의 배터리를 삽입합니다(☞ 14).
충전이 시작되지 않습니다.	배터리를 올바른 방향으로 다시 삽입하고 충전이 플러그가 꽂혀 있는지 확인합니다(☞ 13).
충전 속도가 느립니다.	실온에서 배터리를 충전하십시오(☞ iv).
충전 램프가 깜박이지만 배터리가 충전되지 않습니다.	<ul style="list-style-type: none"> · 배터리 단자에 먼지가 낀 경우: 부드러운 마른 천으로 단자를 닦습니다. · 배터리를 반복하여 수 차례 충전한 경우: 배터리의 충전 수명이 다 되었습니다. 새 배터리를 구입하십시오. 그래도 충전이 되지 않으면 FUJIFILM 대리점에 문의하십시오.

■ 메뉴 및 표시

문제	해결 방법
메뉴와 표시가 한글로 나오지 않습니다.	☞ 言語/LANG에서 한글을 선택합니다(☞ 89).

■ 촬영

문제	해결 방법
셔터 버튼을 눌러도 사진이 촬영되지 않습니다.	<ul style="list-style-type: none"> • 메모리 카드가 가득 찬 경우: 새 메모리 카드를 삽입하거나 사진을 삭제합니다(☞ 14, 30). • 메모리 카드가 포맷되지 않은 경우: 메모리 카드를 포맷합니다(☞ 94). • 메모리 카드 접촉부에 먼지가 낀 경우: 부드러운 마른 천으로 접촉부를 닦아줍니다. • 메모리 카드가 손상된 경우: 새 메모리 카드를 삽입합니다(☞ 14). • 배터리가 소진된 경우: 배터리를 충전하거나(☞ 13) 완전 충전된 여분의 배터리를 삽입합니다(☞ 14). • 카메라가 자동으로 꺼진 경우: 카메라를 켭니다(☞ 17). • 파노라마 촬영을 하려고 할 때 주황색 표시등이 켜지는 경우: 표시등이 꺼질 때까지 기다립니다(☞ 4).
셔터 버튼을 반누름할 때 모니터나 뷰파인더에 얼룩("노이즈")이 나타납니다.	<p>피사체의 조명이 어둡고 조리개가 조여져 있을 때 구도를 돕기 위해 계인을 늘립니다. 이 때 화면에서 이미지를 미리 볼 때 눈에 띄는 얼룩이 나타날 수 있습니다. 카메라로 촬영한 이미지는 영향을 받지 않습니다.</p>
카메라가 초점을 맞추지 못합니다.	<ul style="list-style-type: none"> • 피사체가 카메라에 가까이 있는 경우: 가능하면 매크로 모드를 선택합니다(☞ 41). 매크로 모드를 사용할 수 없으면, 다른 촬영 모드를 선택합니다. • 피사체가 카메라에서 멀리 떨어져 있는 경우: 매크로 모드를 취소합니다(☞ 41). • 피사체가 자동초점에 적합하지 않은 경우: 초점 고정(☞ 67)이나 수동 초점(☞ 61)을 사용합니다.
지능형 얼굴 검색을 이용할 수 없습니다.	<p>현재 촬영 모드에서 지능형 얼굴 검색을 이용할 수 없는 경우: 다른 촬영 모드를 선택합니다.</p>
얼굴이 검색되지 않습니다.	<ul style="list-style-type: none"> • 피사체의 얼굴이 선글라스나 모자, 긴 머리 또는 다른 물체로 가려져 있는 경우: 장애물을 제거합니다. • 피사체의 얼굴이 프레임의 극히 일부만 차지한 경우: 피사체의 얼굴이 프레임의 넓은 부분을 차지하도록 구도를 변경합니다(☞ 67). • 피사체의 머리가 기울어져 있거나 누워 있는 경우: 피사체에게 고개를 똑바로 들도록 요청합니다. • 카메라가 기울어진 경우: 카메라를 평평하게 잡습니다. • 피사체의 얼굴을 비추는 조명이 약한 경우: 밝은 조명에서 촬영합니다.
다른 피사체가 선택됩니다.	<p>다른 피사체가 주 피사체보다 프레임 중앙에 더 가까이 있는 경우입니다. 사진의 구도를 다시 잡거나 얼굴 검색 기능을 끄고 초점 고정을 사용하여 사진 구도를 잡으십시오(☞ 67).</p>

문제	해결 방법
플래시가 발광하지 않습니다.	<ul style="list-style-type: none"> · 현재 설정에서 플래시를 사용할 수 없는 경우: 플래시와 함께 사용할 수 있는 설정 목록을 참조하십시오. · 플래시가 접혀져 있는 경우: 플래시를 올립니다(☞ 36). · DRIVE 다이얼이 BKT, CH, 또는 CL에 있는 경우: 다이얼을 S로 돌립니다(☞ 54, 56). · 배터리가 소진된 경우: 배터리를 충전하거나(☞ 13) 완전 충전된 여분의 배터리를 삽입합니다(☞ 14). · 카메라가 브라케팅이나 연속 모드에 있는 경우: 싱글 프레임 모드를 선택합니다. · 카메라가 매너 모드인 경우: 매너 모드를 끕니다(☞ 89).
일부 플래시 모드를 이용할 수 없습니다.	카메라가 매너 모드로 되어 있습니다. 매너 모드를 끕니다(☞ 89).
플래시가 피사체를 충분히 비추지 못합니다.	<ul style="list-style-type: none"> · 피사체가 플래시 범위 밖에 있는 경우: 플래시가 미치는 거리에 피사체를 놓습니다(☞ 127). · 플래시 창이 가려져 있는 경우: 카메라를 똑바로 잡습니다(☞ 25). · 셔터 속도가 $\frac{1}{180}$ 초보다 빠른 경우: 저속 셔터를 선택합니다(☞ 37, 47, 49).
사진이 흐리게 나옵니다.	<ul style="list-style-type: none"> · 렌즈가 더러워진 경우: 센서를 청소합니다(☞ xi). · 렌즈가 가려진 경우: 렌즈를 막고 있는 물체를 치웁니다. · 촬영 중에 AF가 표시되고 초점 프레임이 적색으로 표시되는 경우: 촬영 전에 초점을 확인합니다(☞ 25). · 촬영 중에 !가 표시되는 경우: 플래시를 사용하거나 카메라를 삼각대에 올려놓고 촬영합니다(☞ 36).
사진에 얼룩이 나타납니다.	<ul style="list-style-type: none"> · 셔터 속도가 느리고 주변 온도가 높은 경우: 이것은 정상이며 오작동이 아닙니다. · 카메라를 고온에서 장시간 사용했거나 온도 경고 메시지가 표시된 경우: 전원을 끄고 카메라가 식을 때까지 잠시 기다립니다.



■ 재생

문제	해결 방법
사진의 입자가 거칩니다.	다른 제조사 또는 모델의 카메라로 촬영한 사진입니다.
재생 줌을 이용할 수 없습니다.	 크기 변경을 사용하거나 다른 제조사 또는 모델의 카메라로 촬영한 사진입니다.
동영상 재생 시 사운드 가 들리지 않습니다.	<ul style="list-style-type: none"> · 재생 볼륨이 너무 낮은 경우: 재생 볼륨을 조정합니다(☞ 90). · 마이크가 가려진 경우: 녹화 중 카메라를 똑바로 잡습니다(☞ 2, 31). · 스피커가 가려져 있는 경우: 녹화 중 카메라를 똑바로 잡습니다(☞ 2, 33). · 카메라가 매너 모드인 경우: 매너 모드를 끕니다(☞ 89).
선택한 사진이 삭제되 지 않습니다.	삭제를 위해 선택한 사진 중에 보호된 사진이 있습니다. 사진에 원래 사용된 장치를 이용하여 보호 기능을 삭제하십시오(☞ 84).
파일 번호가 갑자기 초 기화되었습니다.	카메라가 켜져 있는 상태에서 배터리실 덮개가 열렸습니다. 카메라를 끈 다음 배터리실 덮개를 열어야 합니다(☞ 14, 17).

■ 연결/기타

무선 연결의 문제해결에 대한 추가 정보는





http://faq.fujifilm.com/digitalcamera/faq_product.html?pid=F를 참조하십시오.

문제	해결 방법
스마트폰에 연결하거나 사진을 업로드하는 데 문제가 있습니다.	<ul style="list-style-type: none"> · 스마트폰이 너무 멀리 있는 경우: 기기를 가까운 대로 옮깁니다. · 근처에 있는 기기가 무선 간섭을 일으키는 경우: 카메라와 스마트폰을 전자기장이나 무선 전화기로부터 멀리 떨어져서 사용합니다.
이미지를 업로드할 수 없습니다.	<ul style="list-style-type: none"> · 스마트폰이 다른 기기로 연결된 경우: 스마트폰과 카메라는 한 번에 한 기기에만 연결할 수 있습니다. 연결을 종료하고 다시 시도하십시오. · 근처에 여러 대의 스마트폰이 있는 경우: 다시 연결을 시도하십시오. 스마트폰이 여러 대 있어서 연결이 힘들 수 있습니다. · 현재 이미지가 동영상상이거나 다른 기기에서 만들어졌으면, 스마트폰으로 업로드할 수 없습니다.
스마트폰이 사진을 표 시하지 못합니다.	 무선 설정 > 전송사진  압축에서 ON을 선택합니다. OFF를 선택하면 큰 이미지에 대한 업로드 시간이 늘어납니다. 또한 일부 폰은 특정 크기에 대해 이미지를 표시하지 않습니다.

문제	해결 방법
TV에 사진이나 사운드 가 나오지 않습니다.	<ul style="list-style-type: none"> · 카메라가 올바르게 연결되지 않은 경우: 카메라를 바르게 연결합니다(☞ 108). 일단 카메라가 연결되면 카메라 모니터 대신에 TV에 사진이 표시됩니다. · 텔레비전의 입력이 "TV"로 설정된 경우: 입력을 "HDMI"로 설정합니다. · TV 볼륨이 너무 낮은 경우: TV의 컨트롤을 사용하여 볼륨을 조정하십시오.
컴퓨터가 카메라를 인식하지 못합니다.	카메라가 컴퓨터에 올바르게 연결되어 있는지 확인합니다(☞ 101).
RAW 또는 JPEG 파일을 컴퓨터로 전송할 수 없습니다.	사진을 전송하려면 제공된 프로그램을 사용하십시오(☞ 98).
사진을 인쇄할 수 없습니다.	<ul style="list-style-type: none"> · 카메라가 올바르게 연결되지 않은 경우: 카메라를 똑바로 연결합니다(☞ 103). · 프린터가 꺼져 있는 경우: 프린터를 켭니다.
한 장만 인쇄됩니다/ 날짜가 인쇄되지 않습니다.	PictBridge 호환 프린터가 아닙니다.
카메라가 반응하지 않습니다.	<ul style="list-style-type: none"> · 카메라가 일시적으로 오작동되는 경우: 배터리를 제거했다가 다시 삽입합니다(☞ 14). · 배터리가 소진된 경우: 배터리를 충전하거나(☞ 13) 완전 충전된 여분의 배터리를 삽입합니다(☞ 14).
카메라가 예상대로 작동되지 않습니다.	배터리를 제거했다가 다시 삽입합니다(☞ 14). 문제가 계속되면 FUJIFILM 대리점에 문의하십시오.
소리가 들리지 않습니다.	매너 모드를 끕니다(☞ 89).

경고 메시지 및 표시

화면에 다음과 같은 경고가 표시됩니다.









경고	설명
 (적색)	배터리 잔량이 부족합니다. 배터리를 충전하거나(☞ 13) 완전 충전된 여분의 배터리를 삽입합니다(☞ 14).
 (적색으로 깜박임)	배터리를 소진되었습니다. 배터리를 충전하거나(☞ 13) 완전 충전된 여분의 배터리를 삽입합니다(☞ 14).
	셔터 속도가 느려집니다. 사진이 흐려질 수 있으므로 플래시나 삼각대를 사용하십시오.
!AF (적색 초점 프레임과 함께 적색으로 표시됨)	카메라가 초점을 맞추지 못합니다. 다음 방법을 시도해 보십시오. <ul style="list-style-type: none"> • 초점 고정 기능을 사용하여 같은 거리에 있는 다른 피사체에 초점을 맞춘 후 다시 사진의 구도를 잡습니다(☞ 67). • 클로즈업 촬영 시에는 매크로 모드를 사용하여 초점을 맞춥니다.
조리개나 셔터 속도가 적색으로 표시됨	피사체가 너무 밝거나 너무 어두워 사진이 노출 과다나 노출 부족으로 촬영됩니다. 어두운 피사체를 촬영할 때 플래시를 사용하여 좀 더 밝게 합니다.
포커스 에러 전원을 다시 넣어 주십시오	카메라가 오작동되는 경우입니다. 카메라를 껐다가 다시 켭니다. 이 메시지가 계속 표시되면 FUJIFILM 대리점에 문의하십시오.
렌즈 제어 에러	카메라를 끄고, 렌즈를 제거하고, 마운트 표면을 청소한 다음, 렌즈를 다시 부착하고 카메라를 켭니다. 문제가 계속되면 FUJIFILM 대리점에 문의하십시오.
동영상 기록 불가	메모리 카드가 잘못 포맷되었습니다. 카메라에서 카드를 포맷하십시오(☞ 94).
포맷되지 않음	<ul style="list-style-type: none"> • 메모리 카드가 포맷되지 않았거나 메모리 카드가 컴퓨터나 다른 장치에서 된 경우: 카메라 설정 메뉴의  포맷 옵션을 사용하여 메모리 카드를 포맷하십시오(☞ 94). • 메모리 카드 접촉부를 청소해야 하는 경우: 부드러운 마른 천으로 접촉부를 닦아줍니다. 이 메시지가 반복될 경우 카드를 포맷하십시오(☞ 94). 그래도 메시지가 계속되면 카드를 교체합니다. • 카메라가 오작동인 경우: FUJIFILM 대리점에 문의하십시오.
보호조치 된 카드	메모리 카드가 잠겨있습니다. 카드를 해제합니다.

경고	설명
카드에러	<ul style="list-style-type: none"> 메모리 카드가 카메라에서 사용할 수 있도록 포맷되지 않은 경우: 카드를 포맷합니다(☞ 94). 메모리 카드 접촉부를 청소해야 하거나 메모리 카드가 손상된 경우: 부드러운 마른 천으로 접촉부를 닦아줍니다. 이 메시지가 반복될 경우 카드를 포맷하십시오(☞ 94). 그래도 메시지가 계속되면 카드를 교체합니다. 호환되지 않는 메모리 카드인 경우: 호환되는 카드를 사용합니다(☞ 16). 카메라가 오작동인 경우: FUJIFILM 대리점에 문의하십시오.
용량이 없습니다	메모리 카드가 다 차서 사진을 기록할 수 없습니다. 사진을 삭제하거나(☞ 30) 사용 가능한 공간이 많은 메모리 카드를 삽입하십시오(☞ 14).
카드없음	메모리 카드가 삽입되어 있을 때에만 셔터가 작동합니다. 메모리 카드를 삽입합니다.
저장되지 않았음	<ul style="list-style-type: none"> 메모리 카드에 오류가 있거나 잘못 연결된 경우: 카드를 다시 삽입하거나 카메라를 껐다가 다시 켭니다. 이 메시지가 계속 표시되면 FUJIFILM 대리점에 문의하십시오. 남은 메모리가 부족하여 사진을 추가로 기록할 수 없는 경우: 사진을 삭제하거나(☞ 30) 사용 가능한 공간이 많은 메모리 카드를 삽입하십시오(☞ 14). 메모리 카드가 포맷되지 않은 경우: 메모리 카드를 포맷합니다(☞ 94).
재생불가	<ul style="list-style-type: none"> 파일이 손상되었거나 이 카메라에서 만들지 않은 경우: 이러한 파일은 볼 수 없습니다. 메모리 카드 접촉부를 청소해야 하는 경우: 부드러운 마른 천으로 접촉부를 닦아줍니다. 이 메시지가 반복될 경우 카드를 포맷하십시오(☞ 94). 그래도 메시지가 계속되면 카드를 교체합니다. 카메라가 오작동인 경우: FUJIFILM 대리점에 문의하십시오.
프레임넘버 풀	카메라의 프레임넘버가 다 찼습니다(현재 프레임넘버는 999-9999입니다). 메모리 카드를 포맷하고 프레임넘버에서 신규를 선택합니다. 사진을 촬영하여 프레임넘버를 100-0001으로 초기화한 다음 프레임넘버에서 연속을 선택합니다.
매수제한 초과	<ul style="list-style-type: none"> 검색 결과 30000개 이상의 결과가 확인된 경우: 검색 결과를 줄일 수 있는 방법을 선택합니다. 삭제할 사진이 999개 이상 선택된 경우: 적은 수의 사진을 선택합니다.

경고	설명
보호조치 된 카드	보호된 사진을 삭제하거나 회전하려고 했습니다. 보호 기능을 제거하고 다시 시도하십시오(84).
트리밍 불가	사진이 손상되었거나 이 카메라에서 만든 경우가 아닙니다.
📷 실행할 수 없음	다른 장치에서 만든 사진에는 적목보정 기능을 적용할 수 없습니다.
📷 실행할 수 없음	동영상에서 적목보정 기능을 적용할 수 없습니다.
회전 할 수 없습니다	선택된 사진은 회전할 수 없습니다.
📷 회전 할 수 없습니다	동영상을 회전할 수 없습니다.
더 이상 예약불가	현재 메모리 카드의 DPOF 인쇄 지정에 999장 이상의 이미지가 들어있습니다. 사진을 컴퓨터로 복사하고 프린트 예약을 새로 생성합니다.
설정할 수 없습니다	이 사진은 DPOF를 사용하여 인쇄할 수 없습니다.
📷 설정불가	동영상은 DPOF를 사용하여 인쇄할 수 없습니다.
접속에러	사진을 인쇄하는 중이거나 컴퓨터나 다른 기기로 복사하는 도중 연결 오류가 발생했습니다. 기기가 켜져 있고 USB 케이블이 연결되어 있는지 확인합니다.
프린트 에러	프린터에 용지나 잉크가 없거나 기타 프린터 오류가 발생했습니다. 프린터를 점검합니다(자세한 내용은 프린터 설명서 참조). 인쇄를 다시 시작하려면 프린터를 껐다가 다시 켜십시오.
프린트 에러 다시시작?	프린터에 용지나 잉크가 없거나 기타 프린터 오류가 발생했습니다. 프린터를 점검합니다(자세한 내용은 프린터 설명서 참조). 인쇄가 자동으로 다시 시작되지 않으면 MENU/OK 을 눌러 다시 시작합니다.
프린트 불가	동영상이나 이 카메라로 찍은 사진 또는 프린터가 지원하지 않는 형식의 사진을 인쇄하려고 했습니다. 동영상, RAW 이미지 및 일부 다른 장치에서 만든 사진은 인쇄되지 않습니다. 이 카메라에서 만든 스틸 사진의 경우 프린터 매뉴얼을 참조하여 프린터가 JFIF-JPEG 또는 Exif-JPEG 형식을 지원하는지 확인하십시오. 지원하지 않으면 사진을 인쇄할 수 없습니다.
⚠	전원을 끄고 카메라가 식을 때까지 잠시 기다립니다. 이 경고가 표시될 때 사진을 촬영하면 얼룩이 생길 수 있습니다.

메모리 카드 용량

다음 표는 다양한 이미지 크기에서 촬영 가능한 기록 시간 또는 사진 수를 보여줍니다. 모든 수치는 대략적인 수치입니다. 파일 크기는 기록된 장면에 따라 다르므로 저장할 수 있는 파일 수도 큰 차이가 있을 수 있습니다. 남은 촬영 컷수나 길이는 일정한 속도로 줄어들지 않을 수 있습니다.

용량		4 GB		8 GB	
		 FINE	 NORMAL	 FINE	 NORMAL
사진	 3:2	600	960	1210	1910
	RAW	120		1230	
동영상 ¹	 1920×1080 60fps ²	13 분		26 분	
	 1920×1080 30fps ²				
	 HD 1280×720 60fps ³	25 분		51 분	
	 HD 1280×720 30fps ³				

1 CLASS@ 카드 이상 사용합니다.



2 개별 동영상의 길이는 14분을 초과할 수 없습니다.

3 개별 동영상의 길이는 27분을 초과할 수 없습니다.

사양

시스템	
모델	FUJIFILM X-T1 디지털 카메라
유효 화소수	1630만
이미지 센서	23.6 × 15.6mm(APS-C), 스퀘어 픽셀과 주 컬러 필터를 갖춘 X-Trans CMOS II 센서
저장매체	FUJIFILM-권장 SD/SDHC/SDXC 메모리 카드
파일 시스템	DCF(Design Rule for Camera File System: 카메라 파일 시스템 디자인 규격), Exif 2.3 및 DPOF(Digital Print Order Format: 디지털 인쇄 예약 형식) 준수
파일 형식	<ul style="list-style-type: none"> • 스틸 사진: Exif 2.3 JPEG(압축), RAW(원 RAW 형식, 특수 소프트웨어 필요), RAW+JPG 이용 가능 • 동영상: 스테레오 사운드 H.264 표준(MOV)
화상 사이즈	<ul style="list-style-type: none"> • L 3:2: 4896 × 3264 • M 16:9: 4896 × 2760 • L 1:1: 3264 × 3264 • M 3:2: 3456 × 2304 • M 16:9: 3456 × 1944 • M 1:1: 2304 × 2304 • S 3:2: 2496 × 1664 • S 16:9: 2496 × 1408 • S 1:1: 1664 × 1664 • L 파노라마: 2160 × 9600 (세로) / 9600 × 1440 (가로) • M 파노라마: 2160 × 6400 (세로) / 6400 × 1440 (가로)
렌즈 마운트	FUJIFILM X 마운트
감도	1/3EV 간격으로 ISO 200-6400에 해당하는 표준 출력 감도; AUTO; ISO 100, 12800, 25600, 51200와 같은 확장 출력 감도
측광	256 세그먼트 TTL(Through-The-Lens) 측광; 멀티, 스폿, 애버리지
노출 조정	프로그램 AE(프로그램 시프트 포함), 셔터 우선, 조리개 우선, 수동 노출
노출 보정	-3EV ~ +3EV(1/3EV 단계씩 조절 가능)
셔터 속도 (기계식 셔터)	<ul style="list-style-type: none"> • P 모드: 1/4초에서 1/4000초 • 시간: 30초에서 2초 • 벌브 촬영: 최대 60분 • 다른 모든 모드: 30초에서 1/4000초

시스템

연속	모드		촬영 속도(fps)	한번에 촬영되는 매수
			8.0	최대 약 47장
		3.0	카드가 가득 찰 때까지	
	<ul style="list-style-type: none"> ◆ 연속 촬영 당 프레임 수와 프레임 속도는 사용하는 메모리 카드 종류에 따라 다를 수 있습니다. ◆ 연속 촬영 속도는 촬영 조건 및 기록된 이미지의 수에 따라 달라집니다. 			
초점	<ul style="list-style-type: none"> • 모드: 싱글 또는 연속 AF, 초점링으로 수동 초점 • 초점 영역 선택: 멀티, 초점 영역 크기 선택의 영역; 뷰파인더와 LCD 모니터에서 이용 가능한 49(7×7) 영역 • 자동 초점 시스템: AF 보조광을 갖춘 인텔리전트 하이브리드 AF (TTL 콘트라스트 검출/위상차 검출 AF) 			
화이트밸런스	커스텀, 색온도 선택, 자동, 직사광선, 흐린날, 주광색 형광등, 온백색 형광등, 냉백색 형광등, 전구 및 수증			
셀프타이머	OFF, 2초, 10초			
플래시 모드	오토, 필 플래시, OFF, 슬로우싱크로, 후막싱크로, 커맨더(적목 보정 OFF); 적목 보정 기능과 함께 오토, 적목 보정 기능과 함께 필 플래시, OFF, 적목 보정 기능과 함께 슬로우싱크로, 적목 보정 기능과 함께 후막 싱크로, 커맨더(적목 보정 ON)			
핫슈	TTL 접점이 있는 액세서리 슈			
뷰파인더	디옵터 조정(-4 ~ +2m ⁻¹)이 가능한 0.5 인치, 2360k 도트 컬러 OLED 뷰파인더; 무한 및 디옵터 설정 -1.0m ⁻¹ 에서 50mm 렌즈로 0.77배 확대(35mm 포맷과 동일); 약 38° 의 대각선 각도(수평 화각은 약 31°); 약 23mm의 안점; 약 100%의 프레임 커버리지			
LCD 모니터	3.0인치, 1040k 도트 컬러 LCD 모니터; 시야율 약 100%, 기울기			
동영상	<ul style="list-style-type: none"> • 4K 120 × 1080 60fps: 프레임 크기 1920 × 1080 (1080p); 60fps; 스테레오 사운드 • 4K 120 × 1080 30fps: 프레임 크기 1920 × 1080 (1080p); 30fps; 스테레오 사운드 • HD 1280 × 720 60fps: 프레임 크기 1280 × 720 (720p); 60fps; 스테레오 사운드 • HD 1280 × 720 30fps: 프레임 크기 1280 × 720 (720p); 30fps; 스테레오 사운드 			

입력/출력 단자

HDMI 출력	HDMI 미니 커넥터
디지털 입력/출력	USB 2.0 고속
마이크/리모트 릴리즈 커넥터	φ 2.5mm 미니 스테레오 잭

전원 공급장치/기타

전원 공급장치 NP-W126 충전지

배터리 수명 (완전 충전된 배터리, XF 35mm f/1.4 R 렌즈, LCD 모니터/뷰파인더 ON 상태 및 제공된 부착식 플래시로 촬영한 프레임의 근사치)	배터리 유형	대략적인 프레임 수
	NP-W126 (카메라와 함께 제공되는 유형)	350

CIPA 표준, 카메라와 함께 제공되는 배터리와 SD 메모리 카드를 사용하여 측정됨.

참고: 배터리로 촬영 가능한 촬영 매수는 배터리 잔량에 따라 다르며 저온에서는 그 수가 줄어듭니다.

카메라 크기 129.0mm×89.7mm×46.7mm (33.4mm 돌출부 제외하고 가장 얇은 부분에서 측정 시)
(W×H×D)

카메라 중량 약 390g, 배터리, 액세스리 및 메모리 카드 제외

촬영 중량 약 440g, 배터리 및 메모리 카드 포함

작동 조건 • 온도: -10°C~+40°C • 습도: 10%~80%(물기가 많지 않아야 함)

무선 송수신기

표준 IEEE 802.11b/g/n(표준 무선 프로토콜)

사용주파수대역 2412MHz~2472MHz

공중선전력 10mW이하

전파형식 G1D, D1D

무선 송수신기

접속 프로토콜	인프라스트럭처
----------------	---------

EF-X8 슈 마운트 플래시

가이드 넘버	GN8 (ISO100), GN11 (ISO200)
크기(W × H × D)	39.7 mm × 24.2 mm × 63.4 mm, 돌출부 제외
중량	약 41 g

NP-W126 충전지

공칭 전압	7.2V DC
공칭 용량	1260mAh
작동 온도	0°C ~ +40°C
크기(W × H × D)	36.4 mm × 47.1 mm × 15.7 mm
중량	약 47 g

BC-W126 배터리 충전기

정격 입력	100V ~ 240V AC, 50/60Hz
입력 용량	13 ~ 21 VA
정격 출력	8.4V DC, 0.6A
지원 배터리	NP-W126 충전지
충전 시간	약 150분(+20°C)
작동 온도	5°C ~ +40°C
크기(W × H × D)	65 mm × 91.5 mm × 28 mm, 돌출부 제외
중량	약 77 g, 배터리 제외

중량과 크기는 판매 국가나 지역에 따라 다릅니다. 라벨, 메뉴, 기타 화면 등이 실제 카메라의 내용과 다를 수 있습니다.

■ 참고

- 사양은 통지 없이 변경될 수 있습니다. 자세한 내용은 http://www.fujifilm.com/products/digital_cameras/index.html 을 참조하십시오. FUJIFILM은 본 설명서의 오기로 인해 발생할 수 있는 손해에 대해 책임지지 않습니다.
- 뷰파인더와 LCD 모니터는 첨단 고정밀 기술을 사용하여 제조되었으나, 특히 문자 주위에 밝은 점과 변색 현상이 나타날 수 있습니다. 이는 이런 종류의 LCD 화면에 일반적인 것이며 오작동이 아닙니다. 카메라에서 기록한 이미지에는 아무런 영향이 없습니다.
- 디지털 카메라는 강한 무선 주파수 간섭(전기장, 정전기, 전선 노이즈 등)에 노출될 경우 오작동이 나타날 수 있습니다.
- 사용하는 렌즈 유형에 따라 이미지 주변에 일부 왜곡 현상이 생길 수 있습니다. 이것은 정상입니다.

카메라 설정 제한

각 촬영 모드에서 이용할 수 있는 옵션이 아래 열거되어 있습니다.

옵션	P	S	A	M	DRIVE 다이얼						버튼
					BKT	CH/CL		ADV.			
초점 모드(선택자)	S	✓	✓	✓	✓	✓	✓	✓	✓	✓	✓
	C	✓	✓	✓	✓	✓	✓	✓	✓5	✓	✓
	M	✓	✓	✓	✓	✓	✓	✓	✓5	✓	✓
노출 보정(다이얼)	✓	✓	✓	■	✓2	✓2	✓2	✓2	✓2	✓2	✓
ISO (다이얼)	H1/H2	✓	✓	✓	✓	✓2	✓	✓	✓9	✓7	■
	1000—6400	✓	✓	✓	✓	✓	✓	✓	✓9	✓	■
	200—800	✓	✓	✓	✓	✓2	✓	✓	✓	✓	■
	L (100)	✓	✓	✓	✓	✓2	✓	✓	✓9	✓7	■
	AUTO	✓	✓	✓	✓	✓	✓	✓	✓	✓	■
광도 측정(다이얼)		✓	✓	✓	✓	✓	✓	✓	✓	✓	✓
		✓	✓	✓	✓	✓	✓	✓	■	■	■
		✓	✓	✓	✓	✓	✓	✓	■	■	■

옵션		P	S	A	M	DRIVE 다이얼					버튼	
						BKT	CH/CL		ADV.			
시동 자동 모션 조정	매크로	✓	✓	✓	✓	✓	✓	✓	✓	✓		
	릴리스/초점 우선	✓	✓	✓	✓	✓		✓	✓	✓		
	인스턴트 AF 설정	✓	✓	✓	✓	✓	✓	✓	✓	✓		
	AF 모드		✓	✓	✓	✓	✓	✓	✓			
			✓	✓	✓	✓	✓	✓	✓	✓	✓1	
	얼굴 검색	✓	✓	✓	✓	✓	✓2	✓	✓		✓	
	PRE-AF	✓	✓	✓	✓	✓	✓	✓		✓		
	AF 보조광	✓	✓	✓	✓	✓	✓	✓	✓			
이미지 크기		✓	✓	✓	✓	✓	✓	✓	✓			
		✓	✓	✓	✓	✓	✓	✓	✓			
		✓	✓	✓	✓	✓	✓	✓	✓	✓8		
화질	FINE	✓	✓	✓	✓	✓	✓	✓	✓	✓		
	NORMAL	✓	✓	✓	✓	✓	✓	✓	✓	✓		
	FINE+RAW	✓	✓	✓	✓	✓2	✓					
	NORMAL+RAW	✓	✓	✓	✓	✓2	✓					
	RAW	✓	✓	✓	✓	✓2	✓					
다이나믹 레인지	AUTO	✓	✓	✓	✓	✓2	✓		✓	✓		
		✓	✓	✓	✓	✓2	✓	✓	✓	✓		
		✓	✓	✓	✓	✓2	✓	✓	✓	✓		
		✓	✓	✓	✓	✓2	✓	✓	✓	✓		
필름 시뮬레이션	✓	✓	✓	✓	✓2	✓	✓		✓	✓		
셀프타이머	✓	✓	✓	✓	✓	✓	✓6	✓	✓			
간격 타이머 촬영	✓	✓	✓	✓	✓	✓	✓6		✓			
화이트밸런스	✓	✓	✓	✓	✓	✓	✓		✓	✓		

옵션	P	S	A	M	DRIVE 다이얼					버튼
					BKT	CH/CL		ADV.		
색농도	✓	✓	✓	✓	✓	✓	✓			
샤프니스	✓	✓	✓	✓	✓	✓	✓			
하이라이트 톤	✓	✓	✓	✓	✓	✓	✓			
새도우 톤	✓	✓	✓	✓	✓	✓	✓			
노이즈 리덕션	✓	✓	✓	✓	✓	✓	✓			
장노출 노이즈 리덕션	✓	✓	✓	✓	✓	✓	✓	✓		
렌즈 변조 최적화기	✓	✓	✓	✓	✓	✓	✓	✓	✓	
사용자 설정 선택	✓	✓	✓	✓	✓	✓	✓			
사용자 설정 편집/저장	✓	✓	✓	✓	✓	✓	✓			
MF 어시스트	표준	✓	✓	✓	✓	✓	✓			✓8
	디지털 분할 이미지	✓	✓	✓	✓	✓	✓			
	초점 피크 하이라이트	✓	✓	✓	✓	✓	✓			
AE/AF-고정 모드	✓	✓	✓	✓	✓	✓	✓	✓	✓	
AF-고정 버튼	✓	✓	✓	✓	✓	✓	✓	✓	✓	
플래시 모드		✓					✓2	✓2		
		✓	✓	✓	✓		✓	✓		
		✓		✓			✓2	✓2		
		✓	✓	✓	✓		✓	✓		
		✓	✓	✓	✓		✓	✓		
플래시 보정	✓	✓	✓	✓			✓	✓		
적목보정	✓	✓	✓	✓			✓	✓		

옵션		P	S	A	M	DRIVE 다이얼					버튼
						BKT	CH/CL		ADV.		
촬영화상표시		✓	✓	✓	✓	✓	✓	✓	✓	✓	
수동 모드에서 노출 미리보기					✓	✓3	✓3	✓3	✓3	✓3	
포커스 체크		✓	✓	✓	✓	✓	✓	✓			
초점 거리 단위		✓	✓	✓	✓	✓	✓	✓			
 사용자 설정 표시	구도 가이드	✓	✓	✓	✓	✓	✓	✓	✓		
	전자수평계	✓	✓	✓	✓	✓	✓	✓	✓		✓
	AF 거리 표시기	✓	✓	✓	✓	✓	✓	✓	✓		
	MF 거리 표시기	✓	✓	✓	✓	✓	✓	✓			✓
	히스토그램	✓	✓	✓	✓	✓	✓	✓	✓		
	조리개/셔터 속도/ISO	✓	✓	✓	✓	✓	✓	✓	✓		
	노출보정	✓	✓	✓	✓	✓	✓	✓	✓		✓
	측광	✓	✓	✓	✓	✓	✓	✓			
	플래쉬	✓	✓	✓	✓	✓	✓	✓	✓		
	화이트밸런스	✓	✓	✓	✓	✓	✓	✓			✓
	필름 시뮬레이션	✓	✓	✓	✓	✓	✓	✓			✓
	다이내믹 레인지	✓	✓	✓	✓	✓	✓	✓			
	남은 프레임 수	✓	✓	✓	✓	✓	✓	✓	✓		
배터리 잔량	✓	✓	✓	✓	✓	✓	✓	✓		✓	
이미지 크기/화질	✓	✓	✓	✓	✓	✓	✓	✓			
컬러스페이스		✓	✓	✓	✓	✓	✓	✓	✓	✓	✓4

□ 사용할 수 없습니다(그레이 아웃).

■ 변경이 적용되지 않습니다.

1 중앙 초점 영역이 자동으로 선택됩니다.

2 촬영 모드에 따라 사용 가능한 옵션이 달라집니다.

3 수동 노출 모드에 한함.

4 sRGB가 자동으로 선택되었습니다.

5 S모드 기능.

6 제한된 연속 촬영 당 촬영 매수.

7 ISO 200 자동 선택.

8 자동 고정.

9 AUTO 자동 선택.

FUJIFILM

FUJIFILM Corporation

7-3, AKASAKA 9-CHOME, MINATO-KU, TOKYO 107-0052, JAPAN

http://www.fujifilm.com/products/digital_cameras/index.html