

DIGITAL CAMERA XQ2

Podręcznik użytkownika

Dziękujemy za zakup tego produktu. W niniejszym podręczniku opisano, jak używać aparatu cyfrowego FUJIFILM i dołączonego do niego oprogramowania. Przed rozpoczęciem użytkowania aparatu dokładnie i ze zrozumieniem przeczytaj podręcznik oraz ostrzeżenia z rozdziału „Dla własnego bezpieczeństwa” (ii).

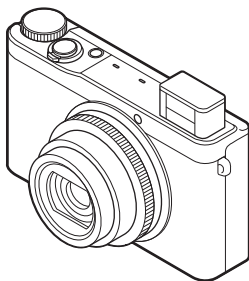

Aby uzyskać informacje o produktach pokrewnych, odwiedź naszą witrynę internetową, znajdującą się pod adresem http://www.fujifilm.com/products/digital_cameras/index.html

Przed rozpoczęciem

Pierwsze kroki

Podstawy fotografowania
i odtwarzania

Więcej o fotografowaniu

Więcej o odtwarzaniu

Sieci bezprzewodowe

Filmy

Połączenia

Menu

Uwagi techniczne

Rozwiązywanie problemów

Załącznik



Dla własnego bezpieczeństwa

**Przed rozpoczęciem użytkowania koniecznie
przeczytaj poniższe uwagi**

Uwagi dotyczące bezpieczeństwa

- Upewnij się, że aparat jest obsługiwany poprawnie. Przed rozpoczęciem użytkowania przeczytaj uważnie niniejsze uwagi dotyczące bezpieczeństwa oraz *Podręcznik użytkownika*.
- Po przeczytaniu niniejszych uwag dotyczących bezpieczeństwa przecho-
wuj je w bezpiecznym miejscu.

Informacje o symbolach

Przedstawione poniżej oznaczenia są używane w niniejszym dokumencie do wskazania stopnia obrażeń lub uszkodzeń, które mogą wynikać ze zignorowania towarzyszących im informacji i niepoprawnego użycia urządzenia.



OSTRZEŻENIE

Oznaczenie wskazuje prawdopodobieństwo wystąpienia śmierci lub poważnych obrażeń w przypadku zignorowania informacji.



PRESTROGA

Oznaczenie wskazuje prawdopodobieństwo wystąpienia obrażeń ciała lub uszkodzenia mienia w przypadku zignorowania informacji.

Przedstawione poniżej oznaczenia są używane do wskazania rodzaju instrukcji, których należy przestrzegać.



Trójkątne oznaczenia informują o konieczności zwrócenia uwagi na daną informację („Ważne”).



Okrągłe oznaczenia z przekreśleniem informują o zakazie wykonywania danej czynności („Zabronione”).



Wypełnione koła ze znakiem wykrzyknika informują o konieczności wykonania danej czynności („Wymagane”).



OSTRZEŻENIE



Odczyt z gniazda zasilania

W przypadku wystąpienia problemu należy wyłączyć aparat, wyjąć akumulator i odłączyć zasilacz sieciowy od aparatu i gniazda zasilania. Jeśli z aparatu wydostaje się dym lub dziwny zapach, lub jeśli aparat jest w innym nietypowym stanie, jego dalsze użytkowanie może spowodować pożar lub porażenie prądem. Skontaktuj się ze sprzedawcą firmy FUJIFILM.



OSTRZEŻENIE



Chroni przed wodą

Należy uważać, aby do aparatu nie dostała się ciecz lub ciała obce.

W przypadku dostania się cieczy lub ciała obcego do aparatu należy wyłączyć aparat, wyjąć akumulator i odłączyć zasilacz sieciowy od aparatu i gniazda zasilania. Dalsze używanie aparatu może spowodować pożar lub porażenie prądem. Skontaktuj się ze sprzedawcą firmy FUJIFILM.



Nie wolno używać w łazience lub pod prysznicem

Nie wolno używać aparatu w łazience lub pod prysznicem. Może to spowodować pożar lub porażenie prądem.



Nie wolno demontować

Nigdy nie rozmontowywać ani nie modyfikować aparatu (nigdy nie otwierać obudowy). Nieprzestrzeżenie tego zalecenia może prowadzić do pożaru lub porażenia prądem.



Nie dotykać części wewnętrznych

W przypadku gdy obudowa pęknie, na przykład w wyniku upadku, nie dotykać odkrytych części. Nieprzestrzeżenie tego zalecenia może prowadzić do porażenia prądem lub uszkodzenia ciała spowodowanych dotknięciem uszkodzonych części. Natychmiast wyjmij akumulator, zachowując ostrożność w celu uniknięcia porażenia prądem lub zranienia, a następnie zanieś produkt do miejsca zakupu po poradzie.



Nie należy wymieniać, nagrzewać, zbyt długo zawijać ani wyciągać przewodu zasilania, ani umieszczać na nim ciężkich przedmiotów. Czynności te mogą spowodować uszkodzenie przewodu i pożar lub porażenie prądem. Jeśli przewód uległ uszkodzeniu, skontaktuj się ze sprzedawcą firmy FUJIFILM.



Nie umieszczaj aparatu na niestabilnej powierzchni. W przeciwnym razie aparat może spaść lub przechrzylić się i spowodować obrażenia.



Nie należy robić zdjęć, będąc w ruchu. Nie należy używać aparatu podczas chodzenia ani prowadzenia pojazdu. Może to spowodować upadek użytkownika lub wypadek drogowy.













Nie wolno dotykać metalowych części aparatu w czasie burzy. Może to spowodować porażenie prądem wywołane przez ładunek elektryczny piorunu.





Nie używaj akumulatora w sposób inny niż opisany. Włóż akumulator, dostosowując oznaczenia na akumulatorze do odpowiednich oznaczeń w aparacie.



Nie przegrzewaj, nie modyfikuj ani nie demontuj akumulatora. Nie upuszczaj akumulatora ani nie narażaj go na wstrząsy. Nie przechowuj akumulatora z metalowymi przedmiotami. Każde z tych działań może spowodować wybuch akumulatora lub wyciek elektrolitu, co może spowodować pożar lub obrażenia ciała.

 OSTRZEŻENIE	
	Używaj tylko akumulatora i zasilaczy sieciowych przeznaczonych dla tego aparatu. Nie używaj napięć innych niż wskazane. Używanie innych źródeł zasilania może doprowadzić do pożaru.
	Jeśli dojdzie do wycieku elektrolitu z akumulatora, a ciecz dostanie się do oczu lub zetknie ze skórą czy ubraniem, przemyj od razu czystą wodą i uzyskaj pomoc lekarską lub natychmiast zadzwoń na numer alarmowy.
	Do ładowania akumulatora nie używaj innych ładowarek niż tutaj określone. Dołączona do aparatu ładowarka jest przeznaczona jedynie do użytku z tym akumulatora dołączonym do aparatu. Używanie ładowarki do ładowania zwykłych baterii lub akumulatorów innych typów może spowodować wyciek z baterii/akumulatora, przegrzanie lub wybuch.
	Uwaga: nieprawidłowa wymiana akumulatora grozi jego wybuchem. Akumulator należy wymieniać wyłącznie na egzemplarze tego samego typu.
	Nie używaj w obecności przedmiotów łatwopalnych, gazów wybuchowych lub pyłu.
	Akumulator należy przenosić w aparacie cyfrowym lub w sztywnym opakowaniu. Przechowuj akumulator w twardym opakowaniu. Przed wyrzuceniem akumulatora zaklej jego styki taśmą izolacyjną. Zetknięcie akumulatora z innymi metalowymi przedmiotami lub innym akumulatorem/baterią może spowodować zapłon bądź wybuch.
	Przechowuj karty pamięci w miejscach niedostępnych dla dzieci. Ponieważ karty pamięci są małe, może dojść do ich polknięcia przez dziecko. Przechowuj karty pamięci w miejscach niedostępnych dla dzieci. Jeśli dziecko połknie kartę pamięci, uzyskaj pomoc lekarską lub zadzwoń na numer alarmowy.
	Wyłączaj aparat w tłumie. Aparat wysyła promieniowanie o częstotliwości radiowej, które może zakłócać pracę rozruszników serca.
	Wyłączaj aparat w pobliżu automatycznych drzwi, systemów informacji publicznej i innych urządzeń sterowanych automatycznie. Aparat wysyła promieniowanie o częstotliwości radiowej, które może powodować nieprawidłową pracę tych urządzeń.
	Trzymaj aparat w odległości co najmniej 22 cm od osób korzystających z rozruszników serca. Aparat wysyła promieniowanie o częstotliwości radiowej, które może zakłócać pracę rozruszników serca.

 PRZESTROGA	
	Nie używaj aparatu w miejscach, w których znajdują się opary benzyny, para, wilgoć lub kurz. Może to spowodować pożar lub porażenie prądem.
	Nie pozostawiaj aparatu w miejscach narażonych na działanie bardzo wysokich temperatur. Nie zostawiaj aparatu w miejscach takich jak wnętrze zamkniętego pojazdu ani nie wystawiaj go na działanie bezpośredniego światła słonecznego. Może to spowodować pożar.

 PRZESTROGA	
	Przechowuj aparat w miejscach niedostępnych dla dzieci. Urządzenie może spowodować obrażenia, gdy znajdzie się w zasięgu dziecka.
	Nie umieszczaj ciężkich przedmiotów na aparacie. W przeciwnym razie ciężki przedmiot może spaść lub przycisnąć się i spowodować obrażenia.
	Nie przenoś aparaty z podłączonym zasilaczem sieciowym. Nie ciągnij za przewód zasilający w celu odłączenia zasilacza sieciowego. Może to spowodować uszkodzenie przewodu zasilania lub kabli i doprowadzić do pożaru bądź porażenia prądem.
	Nie używaj zasilacza sieciowego, gdy wtyczka jest uszkodzona lub połączenie wtyczki z gniazdem jest luźne. Mogłoby to spowodować pożar lub porażenie prądem.
	Nie przykrywaj ani nie owijaj aparatu, ani zasilacza sieciowego ściereką lub kocem. Może to spowodować nagrzanie aparatu, odkształcenie obudowy i grozi pożarem.
	Podczas czyszczenia aparatu lub gdy planujesz nie używać go dłuższy czas, wyjmij akumulator oraz odłącz zasilacz sieciowy od aparatu i gniazdka sieciowego. W przeciwnym razie może dojść do pożaru lub porażenia prądem.
	 Po zakończeniu ładowania odłącz ładowarkę od gniazdka sieciowego. Pozostawienie podłączonej ładowarki może spowodować pożar.
	Używanie lampy błyskowej zbyt blisko oczu fotografowanej osoby może spowodować tymczasowe ograniczenie widzenia. Podczas robienia zdjęć niemiędlotem i dzieciom należy zachować szczególną ostrożność.
	Wymowna karta pamięci może za szybko wysunąć się z gniazda. Przytrzymaj ją palcem, a następnie delikatnie wyjmij z gniazda. Karta wyrucona z gniazda może spowodować obrażenia u osób, w które uderzy.
	Oddawaj aparat do okresowej kontroli i czyszczenia. Kurz zgromadzony w aparacie może spowodować pożar lub porażenie prądem. Skontaktuj się z sprzedawcą firmy FUJIFILM, aby poprosić o czyszczenie wnętrza aparatu raz na dwa lata. Należy pamiętać, że nie jest to darmowa usługa.
	Zdejmiij palec z okienka lampy błyskowej przed wyzwoleniem błysku. Nieprzestrzeżenie tego środka ostrożności może spowodować poparzenia.
	Utrzymuj okienko lampy błyskowej w czystości i nie używaj lampy błyskowej, gdy okienko jest zasłonięte. Nieprzestrzeżenie tego środka ostrożności może spowodować powstanie dymu lub odbarwień.

Źródło zasilania i akumulator

Uwaga: Sprawdź rodzaj akumulatora/baterii stosowany w tym aparacie i przeczytaj odpowiednie rozdziały.

Poniżej opisano prawidłowe użytkowanie akumulatorów i metody zwiększania ich żywotności. Błędne użytkowanie może skrócić żywotność akumulatora lub spowodować wyciek, przegrzanie, pożar lub wybuch.

Akumulatory jonowo-litowe

Przeczytaj ten rozdział, jeśli aparat jest zasilany akumulatorem jonowo-litowym.

W momencie dostawy akumulator nie jest naładowany. Naładuj akumulator przed użyciem. Kiedy nie używasz akumulatora, przechowuj go w opakowaniu.

Uwagi dotyczące akumulatora

Kiedy akumulator nie jest używany, poziom jego naładowania zmniejsza się stopniowo. Naładuj akumulator dzień lub dwa przed użyciem.

Żywotność akumulatora można wydłużyć, wyłączając aparat, gdy się z niego nie korzysta.

Pojemność akumulatora spada w niskiej temperaturze. Prawie całkowicie rozładowany akumulator może nie działać w niskiej temperaturze. Przechowuj całkowicie naładowany zapasowy akumulator w ciepłym miejscu i wymierni w razie potrzeby lub trzymaj akumulator w kieszeni bądź innym ciepłym miejscu i wkładaj go do aparatu tylko na czas fotografowania. Nie pozwól, by akumulator dotykał bezpośrednio ogrzewaczy rąk lub innych urządzeń grzewczych.

Ładowanie akumulatora

Czas ładowania wydłuża się w temperaturze otoczenia poniżej +10 °C lub powyżej +35 °C. Nie podejmuj prób ładowania akumulatora w temperaturze powyżej 40 °C, w temperaturze poniżej 5 °C akumulator nie będzie się ładować.

Nie próbuj ładować w pełni naładowanego akumulatora. Jednakże nie ma potrzeby całkowitego rozładowania akumulatora przed ładowaniem.

Akumulator może być ciepły w dotyku zaraz po ładowaniu lub użyciu. To normalne zjawisko.

Żywotność akumulatora

W normalnych temperaturach akumulator można rozładować i ponownie naładować około 300 razy. Zauważalne skrócenie okresu utrzymania ładunku przez akumulator oznacza, że akumulator osiągnął koniec okresu użytkowania i należy go wymienić.

Przechowywanie

Jeśli całkowicie naładowany akumulator pozostawi się nieużywany na długi okres, jego wydajność może spaść. Przed rozpoczęciem przechowywania akumulatora rozładuj go całkowicie.

Jeśli aparat nie będzie używany przez długi okres, wyjmij akumulator i przechowuj go w suchym miejscu w temperaturze otoczenia od +15 °C do +25 °C. Nie przechowuj go w miejscach narażonych na działanie skrajnie wysokich lub skrajnie niskich temperatur.

Przeestrogi: Obchodzenie się z akumulatorem

- Nie przenosić ani nie przechowywać z metalowymi przedmiotami, takimi jak naszyjniki czy spinaki do włosów.
- Nie narażać na działanie otwartych płomieni ani gorąca.
- Nie demontować ani nie modyfikować.
- Ładować jedynie w wyznaczonych ładowarkach.
- Nie upuszczać ani nie narażać na silne wstrząsy.
- Nie narażać na działanie wody.
- Utrzymywać styki w czystości.
- Akumulator i korpus aparatu mogą być ciepłe w dotyku po długim okresie użytkowania. To normalne zjawisko.

Utylizacja

PRZEOSTROGA: Oddawaj zużyte akumulatory/baterie do utylizacji zgodnie z lokalnymi przepisami.

Zasilacze sieciowe (dostępne osobno)

Używaj tylko zasilaczy sieciowych FUJIFILM przeznaczonych do użytku z tym aparatem. Inne zasilacze mogą spowodować uszkodzenie aparatu.

- Zasilacz sieciowy jest przeznaczony do użytku tylko w pomieszczeniach zamkniętych.
- Dopilnuj by wtyczka prądu stałego była dobrze podłączona do aparatu.
- Przed odłączeniem zasilacza wyłącz aparat. Odłączaj zasilacz, trzymając za wtyczkę, a nie za kabel.
- Nie używaj z innymi urządzeniami.
- Nie wolno demontować.
- Nie narażać na działanie wilgotności ani gorąca.
- Nie narażać na silne wstrząsy.
- Podczas pracy zasilacz sieciowy może buczeć lub być gorący w dotyku. To normalne zjawisko.
- Jeśli zasilacz powoduje zakłócenia radiowe, zmień ustawienie lub położenie anteny odbiorczej.

Korzystanie z aparatu

Nie kierować aparatu na źródła jasnego światła, takie jak słońce na bezchmurnym niebie. Nieprzestrzeganie tego zalecenia może spowodować uszkodzenie czujnika obrazu aparatu.

Zrób zdjęcia próbne

Przed robieniem zdjęć podczas ważnych okazji (np. na ślubie lub przed zabraniami aparatu na wycieczkę) zrób zdjęcia próbne i obejrzyj rezultaty na monitorze LCD, aby sprawdzić, czy aparat działa prawidłowo. Firma FUJIFILM Corporation nie ponosi odpowiedzialności za szkody ani utracone korzyści wynikające z nieprawidłowego działania produktu.

Uwagi dotyczące praw autorskich

Obrazy wykonane za pomocą aparatu cyfrowego nie mogą być używane w sposób naruszający prawa autorskie bez uzyskania uprzedniej zgody ich właściciela, z wyjątkiem ich wykorzystywania wyłącznie do użytku prywatnego. Należy pamiętać, że robienie zdjęć występów scenicznych, wydarzeń rozrywkowych i pokazów jest objęte ograniczeniami, nawet jeśli są one przeznaczone tylko do użytku prywatnego. Należy także pamiętać, że przekazywanie kart pamięci zawierających obrazy lub dane chronione prawami autorskimi jest możliwe tylko w zakresie określonym przez te prawa.

Obchodzenie się z aparatem

Aby obrazy były poprawnie zapisywane, podczas zapisywania obrazu nie należy potrząsać aparatem ani narażać go na uderzenia bądź wstrząsy.

Ciekłe kryształy

W przypadku uszkodzenia monitora LCD należy zachować ostrożność, aby uniknąć styczności z ciekłymi kryształami. W przypadku wystąpienia którejkolwiek z poniższych sytuacji należy podjąć natychmiastowe działanie, opisane poniżej:

- **Jeśli dojdzie do styczności ciekłego kryształu ze skórą**, oczyść to miejsce ściereczką, a następnie przemyj je dokładnie mydłem i bieżącą wodą.
- **Jeśli ciekły kryształ dostanie się do oczu**, przemywaj oczy czystą wodą przez co najmniej 15 minut, a następnie uzyskaj pomoc lekarską.
- **Jeśli ciekłe kryształy zostaną połknięte**, wypłucz usta dokładnie wodą. Wypij dużo wody i wywołaj wymioty, po czym uzyskaj pomoc lekarską.

Mimo tego, że ekran został wyprodukowany z użyciem niezwykle precyzyjnej i zaawansowanej technologii, może on zawierać piksele, które świecą się zawsze lub nie świecą się wcale. Nie świadczy to o usterce i nie ma wpływu na obrazy rejestrowane przez aparat.

Informacje o znakach handlowych

xD-Picture Card i  są znakami handlowymi firmy FUJIFILM Corporation. Kroje pisma zawarte w niniejszym dokumencie zostały opracowane wyłącznie przez firmę DynaComware Taiwan Inc. Macintosh, QuickTime i Mac OS to znaki handlowe firmy Apple w USA i innych krajach. Windows 8, Windows 7, Windows Vista i logo Windows są znakami handlowymi grupy firm Microsoft. Wi-Fi® oraz Wi-Fi Protected Setup® są zastrzeżonymi znakami towarowymi Wi-Fi Alliance. Adobe i Adobe Reader to znaki handlowe lub zarejestrowane znaki handlowe firmy Adobe Systems Incorporated w USA i/lub innych krajach. Logo SDHC i SDXC są znakami handlowymi SD-3C, LLC. Logo HDMI to znak handlowy. YouTube to znak handlowy firmy Google Inc. Wszelkie pozostałe znaki handlowe użyte w niniejszym podręczniku są znakami handlowymi lub zarejestrowanymi znakami handlowymi ich właścicieli.

Zakłócenia elektryczne

Ten aparat może zakłócać pracę urządzeń szpitalnych lub lotniczych. Przed użyciem aparatu w szpitalu lub w samolocie zapytaj pracowników szpitala lub linii lotniczej o zgodę.

Systemy kodowania kolorów telewizyjnych

NTSC (ang. National Television System Committee) to specyfikacja nadawania telewizji kolorowej stosowana głównie w USA, Kanadzie i Japonii. PAL (ang. Phases Alternation by Line) to system telewizji kolorowej stosowany głównie w Europie i Chinach.

Exif Print (Exif wersja 2.3)

Exif Print to niedawno zmieniony format plików aparatów cyfrowych, w którym informacje przechowywane wraz ze zdjęciem są wykorzystywane do optymalnej reprodukcji barw podczas drukowania.

WAŻNA UWAGA:

Należy zapoznać się z treścią przed rozpoczęciem użytkowania oprogramowania

Eksport bezpośredni lub pośredni całości lub części licencjonowanego oprogramowania bez zezwolenia odpowiednich instytucji rządowych jest zabroniony.

UWAGI

Aby uniknąć pożaru lub ryzyka porażenia prądem, chroń urządzenie przed deszczem i wilgocią (z wyjątkiem produktów wodoodpornych).

Przeczytaj uważnie i ze zrozumieniem „Uwagi dotyczące bezpieczeństwa” przed rozpoczęciem użytkowania aparatu.

Nachloran—zastosowanie mogą mieć specjalne zasady obchodzenia się z materiałem. Patrz <http://www.dtsc.ca.gov/hazardouswaste/perchlorate>.

Utylizacja zużytych urządzeń elektrycznych i elektronicznych w gospodarstwach domowych

W Unii Europejskiej, Norwegii, Islandii i Liechtensteinie: Ten symbol umieszczony na produkcie lub w instrukcji obsługi i gwarancji oraz/lub na opakowaniu oznacza, że tego produktu nie należy traktować jak zwykłego odpadu z gospodarstw domowych. Należy go natomiast oddać do odpowiedniego punktu zbiórki i recyklingu urządzeń elektrycznych i elektronicznych.



Dzięki właściwej utylizacji tego produktu pomagasz uniknąć potencjalnie negatywnych skutków dla środowiska i zdrowia ludzi, na które mogłoby mieć wpływ nieodpowiednie pozbycie się tego produktu.

Ten symbol na bateriach lub akumulatorach oznacza, że nie można ich traktować jak zwykłych odpadów z gospodarstw domowych.



Jeśli urządzenie zawiera łatwo wyjmowane baterie lub akumulatory, oddaj je po wyjęciu do utylizacji zgodnie z lokalnymi przepisami.

Recykling materiałów pomaga oszczędzać zasoby naturalne. Aby uzyskać bardziej szczegółowe informacje na temat recyklingu tego produktu, skontaktuj się lokalnym urzędem miasta, firmą odpowiadającą za wywóz odpadów lub miejscem sprzedaży produktu.

W krajach poza Unią Europejską, Norwegią, Islandią i Liechtensteinem: Jeśli chcesz pozbyć się tego produktu wraz z bateriami lub akumulatorami, skontaktuj się z lokalnymi władzami i zapytaj o właściwy sposób utylizacji.

W Japonii: Ten symbol na akumulatorze oznacza, że należy go oddzielnie przekazać do utylizacji.



Li-ion

Obwieszczenie o przepisach Unii Europejskiej

Ten produkt zgodny jest z następującymi Dyrektywami UE:

- Dyrektywa niskiego napięcia 2006/95/WE
- Dyrektywa kompatybilności elektromagnetycznej (EMC) 2004/108/WE
- Dyrektywa R & TTE 1999/5/WE

Zgodność z powyższymi dyrektywami oznacza spełnianie mających zastosowanie ujednoliconych standardów europejskich (norm europejskich), które zostały wyszczególnione na Deklaracji zgodności UE wydanej przez firmę FUJIFILM Corporation dla tego produktu lub rodziny produktów.

Zgodność ta wskazana jest następującym znakiem zgodności na produkcie:



Znak ten obowiązuje dla produktów nitelekomunikacyjnych oraz produktów telekomunikacyjnych ujednoliconych w UE (np. Bluetooth).

Odnośnie Deklaracji Zgodności, przejdź na http://www.fujifilm.com/products/digital_cameras/x/fujifilm_xq2/pdf/index/fujifilm_xq2_cod.pdf.

WAŻNE: przeczytaj następujące uwagi przed rozpoczęciem korzystania z wbudowanego rozprężnika bezprzewodowego aparatu.

- ④ Ten produkt, który zawiera funkcję szyfowania opracowaną w USA, podlega przepisom eksportowym USA i nie wolno go eksportować ani reeksportować do krajów, które są objęte embargiem dotyczącym towarów przez USA.
- **Używaj tylko jako elementu sieci bezprzewodowej.** Firma FUJIFILM nie ponosi odpowiedzialności za szkody wynikające z nieuprawnionego użytkowania. Nie stosuj urządzenia do zastosowań wymagających wysokiego stopnia niezawodności, np. w urządzeniach medycznych lub innych systemach mogących mieć bezpośredni lub pośredni wpływ na ludzkie życie. Podczas korzystania z urządzenia w systemach komputerowych i innych wymagających wyższego stopnia niezawodności niż zapewniany przez sieci bezprzewodowe, podejmij wszelkie wymagane środki ostrożności, aby zapewnić bezpieczeństwo i zapobiec nieprzewidywanej pracy.
- **Używaj tylko w kraju, w którym zakupiono urządzenie.** To urządzenie jest zgodne z przepisami dotyczącymi urządzeń pracujących w sieciach bezprzewodowych obowiązującymi w kraju zakupu. Przestrzegaj wszystkich lokalnych przepisów podczas korzystania z urządzenia. Firma FUJIFILM nie ponosi odpowiedzialności za problemy wynikające z jego użytkowania w innych jurysdykcjach.
- **Dane przesyłane bezprzewodowo (zdjęcia) mogą zostać przechwycone przez osoby trzecie.** Nie gwarantuje się bezpieczeństwa danych przesyłanych w sieciach bezprzewodowych.

- **Nie używaj urządzenia w miejscach narażonych na działanie pól magnetycznych, ładunków elektrostatycznych ani zakłóceń radiowych.** Nie używaj przełącznika w pobliżu kuchennej mikrofalówki ani w innych miejscach narażonych na działanie pól magnetycznych, ładunków elektrostatycznych ani zakłóceń radiowych, które mogą uniemożliwiać odbiór sygnałów bezprzewodowych. Wzajemne zakłócenia mogą występować podczas korzystania z przełącznika w pobliżu innych urządzeń bezprzewodowych pracujących w paśmie 2,4 GHz.
- **Przełącznik bezprzewodowy pracuje w paśmie 2,4 GHz i wykorzystuje modulację DSSS i OFDM.**

Bezprzewodowe urządzenia sieciowe: Przeestrogi

- **To urządzenie pracuje z taką samą częstotliwością, co urządzenia handlowe, edukacyjne i medyczne oraz przełączniki bezprzewodowe.** Pracuje również z taką samą częstotliwością, co licencjonowane przełączniki i specjalnie nielicencjonowane niskonapięciowe nadajniki stosowane w układach śledzenia RFID dla linii montażowych i w podobnych zastosowaniach.

- **Abym uniknąć zakłócenia powyższych urządzeń, przestrzegaj następujących środków ostrożności.** Przed rozpoczęciem korzystania z tego urządzenia sprawdź, czy przełącznik RFID nie pracuje. W przypadku zauważenia, że urządzenie zakłóca licencjonowane przełączniki służące do śledzenia RFID, niezwłocznie zaprzestań używania danej częstotliwości lub przenieś urządzenie w inne miejsce. Jeśli zauważysz, że to urządzenie powoduje zakłócenia w niskonapięciowych systemach śledzenia RFID, skontaktuj się z przedstawicielem firmy FUJIFILM.

2.4DS/OF4

Ta naklejka oznacza, że to urządzenie pracuje w paśmie 2,4 GHz z użyciem modulacji DSSS oraz OFDM i może powodować zakłócenia w promieniu do 40 m.

Informacje o tym podręczniku

Przed rozpoczęciem użytkowania aparatu przeczytaj ten podręcznik i ostrzeżenia z rozdziału „Dla własnego bezpieczeństwa” (📖 ii). Aby uzyskać informacje na określony temat, skorzystaj ze źródeł podanych poniżej.

Spis treści..... 📖 xi

„Spis treści” zawiera przegląd całego podręcznika. Podano tu podstawowe czynności związane z obsługą aparatu.

Rozwiązywanie problemów..... 📖 128

Masz konkretny problem z aparatem? Odpowiedź znajdziesz tutaj.

Komunikaty i ekrany ostrzegawcze ... 📖 134

Dowiedz się, co oznacza ta migająca ikona lub komunikat błędu na wyświetlaczu.

Karty pamięci

Zdjęcia można zapisywać w pamięci wewnętrznej aparatu lub na opcjonalnych kartach pamięci SD, SDHC i SDXC (📖 15), nazywanych w tym podręczniku „karty pamięci.”

Ostrzeżenie o wysokiej temperaturze

Aparat wyłączy się automatycznie, zanim jego temperatura lub temperatura akumulatora przekroczy bezpieczny poziom. Zdjęcia zrobione w trakcie wyświetlania ostrzeżenia o wysokiej temperaturze mogą charakteryzować się wyższym poziomem szumu (kropkowania). Wyłącz aparat i poczekaj, aż ostygnie, przed jego ponownym włączeniem.

Spis treści

Dla własnego bezpieczeństwa	ii
Uwagi dotyczące bezpieczeństwa	ii
UWAGI.....	vi
Informacje o tym podręczniku	x

Przed rozpoczęciem

Symbol e i konwencje	1
Dołączone akcesoria.....	1
Części aparatu	2
Wskaźniki aparatu.....	6
Fotografowanie	6
Odtwarzanie	7
Tryb wyświetlania.....	9





Pierwsze kroki

Wkładanie akumulatora i karty pamięci.....	12
Kompatybilne karty pamięci.....	15
Ładowanie akumulatora	17
Włączanie i wyłączanie aparatu.....	19
Tryb fotografowania.....	19
Tryb odtwarzania	19
Podstawy konfiguracji	21

Podstawy fotografowania i odtwarzania

Fotografowanie.....	22
Przeglądanie zdjęć	26

Więcej o fotografowaniu

Tryb fotografowania	27
 ZAAWANS. SR AUTO.....	28
Filter FILTR ZAAWANS.....	30
Adv. ZAAWANSOWANY	30
 PAN. RUCHU 360.....	31
 KONTROLA OSTROŚCI	33
 TRYB MAŁO ŚWIATŁA	34
 WIELOKROTNA EKSPOZYCJA.....	35
SP PROGRAM.....	36
M RĘCZNY	37
A PREF. PRZYSŁO	38
S PREF. CZASU.....	39
P PROGRAM AE.....	40
C NIESTANDARDOWE	41
Blokada ostrości	42
 Kompensacja ekspozycji	44
 Tryb makro (zbliżenia)	45
 Używanie lampy błyskowej (Super inteligentna lampa błyskowa)	46
 Używanie samowyzwalacza	48
Przycisk E-Fn	49
Za pomocą menu DOST. PRZYC E-Fn	49
Zmiana funkcji przypisanej do pierścienia kontroli	50

 Zdjęcia seryjne	52
 PIERWSZE <i>n</i>	53
 NAJLEPSZE ZDJĘCIE	53
 BKT Z AE	55
 ISO BKT	55
 ROZMIAR ZDJĘCIA	55
 BKT Z DYNAM. ZM. ZAKR.	56
 Tryb ustawiania ostrości	57
Wskaźnik ostrości	57
Opcje ramki ostrości	59
 Inteligentne wykrywanie twarzy	60
Więcej o odtwarzaniu	
Opcje odtwarzania	61
Zdjęcia seryjne	61
★ Ulubione: ocena zdjęć	61
Zoom podczas odtwarzania	62
Przeglądanie wielu zdjęć	63
 Usuwanie zdjęć	64
 Wyszukiwanie zdjęć	65
 Pomoc fotoksiążki	66
Tworzenie fotoksiążki	66
Przeglądanie fotoksiążek	67
Edycja i usuwanie fotoksiążek	67
Wyświetlanie zdjęć panoramicznych	68
Wyświetlanie informacji o zdjęciu	69

Sieci bezprzewodowe

Używanie sieci bezprzewodowej	71
Łączenie ze smartfonami	71
Zapisywanie zdjęć na komputerze	71

Filmy

Nagrywanie filmów	72
Rozmiar klatki filmu (rozdzielczość)	74
Wyświetlanie filmów	75

Połączenia

Wyświetlanie zdjęć na ekranach telewizorów wysokiej rozdzielczości (HD)	76
Drukowanie zdjęć przez USB	77
Drukowanie zamówienia drukowania DPOF	79
Przeglądanie zdjęć na komputerze	81
Windows: Instalacja programu MyFinePix Studio	81
Macintosh: Instalacja programu RAW FILE CONVERTER	84
Importowanie zdjęć lub filmów do komputera Mac (Macintosh)	85
Podłączanie aparatu	86

Menu

Używanie menu: tryb fotografowania	89
Używanie menu fotografowania	89
Opcje menu fotografowania	90
PROGRAMY	90
FILTR ZAAWANS.	90
TRYB Adv.	90
CZUŁOŚĆ ISO	90
ROZMIAR ZDJĘCIA	92
JAKOŚĆ ZDJĘCIA	93
ZAKRES DYNAMICZNY	93
SYMULACJA FILMU	94
BKT Z SYMULACJĄ FILMU	94
BALANS BIELI	95
KOLOR	97
WYOSTRZENIE	97
PODŚWIETL. TON	97
PRZECIEMNIJ. TON	98
REDUKCJA ZAKŁÓCEŃ	98
ZDJĘCIA SERYPNE	98
ZAAW.F.PRZEC.ROZM.	98
WYKRYCIE TWARZY	98
FOTOMETRIA	98
PRE-AF	99
TRYB AF	99
TRYB OSTROŚCI	100
OBSZAR OSTROŚCI	100

MF ASSIST	100
DOST. PRZYC. E-Fn	100
UST. PIER. KONTR.	100
USTAW. SPECJ. WYS.	101
KOREKCJA BŁYSKU	101
KONFIGURAC. FILMU	102
UST. NIESTANDARD.	102
Używanie menu: tryb odtwarzania	103
Używanie menu odtwarzania	103
Opcje menu odtwarzania	104
KOMUN. BEZPRZEW.	104
AUTOMAT. ZAPIS PC	104
WYDRUK NA DRUK. instax	104
WYSZUKIWANIE ZDJĘĆ	104
KASUJ	104
OZN. DO PRZEŚL.	105
POKAZ SLAJDÓW	106
KONWERSJA RAW	107
USUWANIE CZRW OCZU	109
CHROŃ	109
KADROWANIE	110
ZMIEŃ ROZMIAR	110
OBRÓT ZDJĘCIA	111
KOPIUJ	111
POMOC FOTOKSIAŻKI	112
ZAMÓWIENIE (DPOF)	112
WSPÓŁ. PROPORCJI	112

Menu ustawień	113
Używanie menu ustawień.....	113
Opcje menu ustawień	114
 DATA/CZAS.....	114
 RÓŻNICA CZASU.....	114
 言語/LANG.....	114
 RESETUJ.....	115
 14 DYSKRETNY.....	115
 O1 PIERŚCIEN KONTR.....	115
 MF PODGLĄD OSTROŚCI.....	115
 KONFIG. GEOZNACZ.....	115
 KONFIG. DŹWIĘKU.....	116
 KONFIG. EKRANU.....	117
 ZARZĄDZ. ZASILAN.....	118
 TRYB STAB. OBRAZU.....	119
 USUWANIE CZRW OCZU.....	119
 INTELIGENTNY ZOOM CYFROWY.....	120
 AF2 ÓŚWIETLACZ AF.....	120
 KONEF. ZAP. DANYCH.....	121
 WYCZYŚĆ NIESTANDARDOWE.....	122
 USTAW. BEZPRZ.....	123
 UST. PC AUT. ZAP.....	123
 USTAW. POŁ. Z DR. instax.....	123
 FORMATOWANIE.....	123

Uwagi techniczne

Akcesoria opcjonalne	124
Akcesoria produkcji FUJIFILM.....	125
Mocowanie skórzanego futerału BLC-XQ1.....	125
Obchodzenie się z aparatem	126
Przechowywanie i uytzkowanie.....	126
Czyszczenie.....	127
Podróżowanie.....	127

Rozwiązywanie problemów

Problemy i rozwiązania	128
Komunikaty i ekrany ostrzegawcze	134

Załącznik

Pojemność karty pamięci	138
Dane techniczne	139
Odnośniki	145
FUJIFILM XQ2 Informacje o produkcji.....	145
Darmowe aplikacje FUJIFILM.....	145

Przed rozpoczęciem

Symbole i konwencje

W niniejszym podręczniku zastosowano następujące symbole:

① : Z tą informacją należy zapoznać się przed rozpoczęciem użytkowania, aby zapewnić prawidłowe działanie urządzenia.

🔍 : Dodatkowe informacje, które mogą być przydatne podczas używania aparatu.

📖 : Inne strony w tym podręczniku, na których można znaleźć powiązane informacje.

Menu i inne informacje tekstowe na monitorze LCD aparatu są wydrukowane w podręczniku **tłustym drukiem**. W celu zwiększenia czytelności informacji wygląd monitora i wskaźników na ilustracjach w tym podręczniku może być uproszczony.

Dołączone akcesoria

Poniższe akcesoria zostały dołączone do aparatu:



Akumulator NP-48



Ładowarka



Adapter wtyczki*

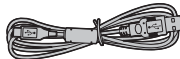

Kabel USB



Płyta CD-ROM (zawiera niniejszy podręcznik)

• Pasek

Mocowanie paska

Zamocuj pasek zgodnie z ilustracją.

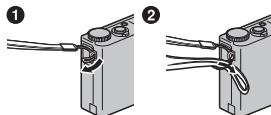

* Kształt adaptera różni się w zależności od regionu sprzedaży.

Części aparatu

Aby uzyskać więcej informacji, przejdź do strony, której numer podano na prawo od elementu.

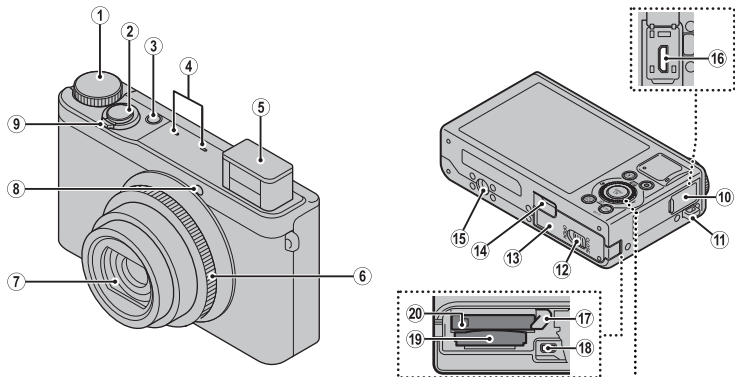

Wybierak

Przesuń kursor do góry

Przycisk (kompensacja ekspozycji) (📖 44)

Przycisk (usuń) (📖 26)

Przesuń kursor w lewo

Przycisk (makro) (📖 45)

Pokrętko poleceń (📖 4)

Przesuń kursor w dół

Przycisk (samowyzwalacz) (📖 48)

Przycisk MENU/OK

Przesuń kursor w prawo

Przycisk (lampa błyskowa) (📖 46)

* W celu zwiększenia czytelności informacji ilustracje w tym podręczniku zostały uproszczone.

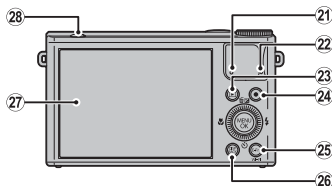

① Pokrętło trybu.....	27	⑩ Wielofunkcyjne złącze USB	17, 77, 86
② Spust migawki.....	24	⑪ Zatrask akumulatora	12, 14
③ Przycisk ON/OFF	19	⑫ Złącze kabla HDMI	76
④ Mikrofon.....	72	⑬ Gniazdo karty pamięci.....	13
⑤ Lampa błyskowa.....	46	⑭ Komora akumulatora.....	12
⑥ Pierścień kontroli	4	⑮ Kontrolka	5
⑦ Pokrywa obiektywu.....	19	⑯ Głośnik	75
⑧ Dioda wspomagająca AF.....	120	⑰ Przycisk ▶ (odtwarzanie)	26, 61
Dioda samowyzwalacza	48	⑱ Przycisk ⊙ (nagrywanie filmu)	72
⑨ Suwak zoom	23, 62	⑲ E-Fn przycisk (rozszerzone funkcje).....	49
⑩ Osłona złącza USB.....	17, 77, 86	Tryb monit. światła słoń	8
⑪ Ucho paska	1	Przycisk Wi-Fi (tryb odtwarzania)	71
⑫ Zatrask pokrywy komory akumulatora	12	⑳ Przycisk DISP (wyświetlanie)/ BACK (wstecz)	9, 21, 69
⑬ Pokrywa komory akumulatora	12	㉑ Monitor LCD	6
⑭ Osłona złącza HDMI	76	㉒ ☑ przełącznik (wysuwania lampy błyskowej)	46
⑮ Mocowanie statywu			

Pokrętko poleceń



Aby ustawić wartość przysłony lub szybkość migawki, obróć pokrętko poleceń. Za jego pomocą można także wybrać pozycje realizowane przez przycisk wyboru.



Pierścien kontrolny

Używając pierścienia kontrolnego, możesz zmienić wartości domyślne powiększenia, przysłony, szybkości migawki i innych ustawień. Dodatkowo za pomocą przycisku **E-Fn** (📖 50) do pierścienia kontrolnego można przypisać dodatkowe funkcje, takie jak kompensacja ekspozycji.

■ Domyślne funkcje pierścienia kontrolnego



Tryb fotografowania	Opisy
	Powiększenie
	Powiększenie/MF ^{*1}
P	Zmiana programu/MF ^{*1}
A	Przysłona/MF ^{*1}
S	Szybkość migawki/MF ^{*1}
M	Przysłona/szybkość migawki ^{*2} /MF ^{*1}
Adv.	Zaawansowany wybór trybu
Filter	Zaawansowany wybór filtra
SP	Wybór pozycji sceny/MF ^{*1}
Film	Powiększenie/MF ^{*1}

*1 Gdy został wybrany parametr **MF** **MAN. UST. OSTR.** w opcji **LE** **TRYB OSTROŚCI**, pierścien kontrolny służy do ręcznego ustawienia ostrości (📖 57).

*2 Naciśnij górną część (📄), aby zmienić ustawienie z szybkości migawki na przysłonę lub na odwrot.

◆ Gdy używasz pierścienia kontrolnego, na monitorze wyświetlane są wartości ustawień.

Blokada regulacji

Aby zablokować przyciski wybieraka (☒ / ⚡ / ⏸ / 📷), Ⓞ (nagrywanie filmu) i **E-Fn**, wciśnij i przytrzymaj **MENU/OK**, aż wyświetlone zostanie . Blokadę można odblokować, naciskając przycisk **MENU/OK**, aż zniknie ikona .

Kontrolka (gdy aparat jest włączony)

Kontrolka informuje o stanie aparatu w następujący sposób:

Kontrolka	Stan aparatu
Świeci się na zielono	Ostrość zablokowana.
Miga na zielono	Ostrzeżenie dotyczące rozmycia, ostrości lub ekspozycji. Można zrobić zdjęcie.
Miga na zielono i pomarańczowo	Zapisywanie zdjęć. Można robić dalsze zdjęcia.
Świeci na pomarańczowo	Zapisywanie zdjęć. W tej chwili nie można robić kolejnych zdjęć.
Miga na pomarańczowo	Ładowanie lampy błyskowej; jeśli w tym czasie zostanie zrobione zdjęcie, lampka błyskowa nie zadziała.
Miga na czerwono	Błąd obiektywu lub pamięci.

Wskaźniki aparatu

Podczas fotografowania i odtwarzania wyświetlane mogą być następujące rodzaje wskaźników. Wyświetlane wskaźniki różnią się w zależności od ustawień aparatu.

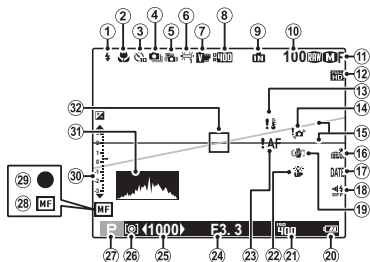
Fotografowanie

① Tryb lampy błyskowej	46
② Tryb makro (zblżenia)	45
③ Wskaźnik samowyzwalacza	48
④ Tryb zdjęć seryjnych	52
⑤ Zaawansowana funkcja przeciwdziałania rozmyciu	29
⑥ Balans bieli	95
⑦ Symulacja filmu	94
⑧ Zakres dynamiczny	93
⑨ Wskaźnik pamięci wewnętrznej*	
⑩ Liczba dostępnych zdjęć	138
⑪ Rozmiar zdjęcia/Jakość	92
⑫ Tryb filmu	74

⑬ Ostrzeżenie dotyczące temperatury	x, 134
⑭ Ostrzeżenie przed rozmyciem	47, 134
⑮ Poziom elektroniczny	101
⑯ Stan pobierania informacji o lokalizacji	71
⑰ DATOWNIK	122
⑱ Wskaźnik trybu dyskretnego	115
⑲ Tryb stabilizacji obrazu	119
⑳ Stan akumulatora	8
㉑ Czulość	90
㉒ Tryb monit. światła słon	8
㉓ Ostrzeżenie dotyczące ostrości	25, 134
㉔ Przysłona	37, 38
㉕ Czas otwarcia migawki	37, 39
㉖ Pomiar światła	98
㉗ Tryb fotografowania	27
㉘ Wskaźnik ręcznej regulacji ostrości	57
㉙ Wskaźnik ostrości	25, 57
㉚ Wskaźnik ekspozycji	44
㉛ Histogram	11
㉜ Ramka ostrości	42

* **IN**: informuje, że do aparatu nie włożono karty pamięci, a zdjęcia będą zapisywane w pamięci wewnętrznej aparatu (📖 13).



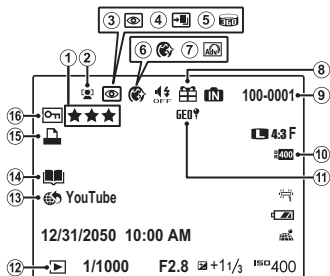



■ Odtwarzanie



① Ulubione.....	61
② Wskaźnik inteligentnego wykrywania twarzy.....	60, 98
③ Wskaźnik usuwania efektu czerwonych oczu.....	109
④ Tryb prof. ostrość, tryb prof. słabe światło.....	33, 34
⑤ Panorama ruchowa.....	31, 68
⑥ Poprawa portretu.....	36
⑦ Filtr zaawansowany.....	30
⑧ Podarowane zdjęcie.....	61
⑨ Numer zdjęcia.....	121
⑩ Zakres dynamiczny.....	93
⑪ Informacje o lokalizacji.....	115
⑫ Wskaźnik trybu odtwarzania.....	26, 61
⑬ Oznaczone do przesłania.....	105
⑭ Pomoc fotoksiążki.....	66
⑮ Wskaźnik wydruku DPOF.....	79
⑯ Chronione zdjęcie.....	109

Stan akumulatora

Stan akumulatora wyświetlany jest w następujący sposób:

Wskaźnik	Opis
 (biały)	Akumulator częściowo rozładowany.
 (biały)	Akumulator rozładowany w ponad 50%.
 (czerwony)	Niski poziom naładowania akumulatora. Naładuj jak najszybciej.
 (miga na czerwono)	Akumulator jest rozładowany. Naładuj akumulator.
 (żółte)	Trwa ładowanie akumulatora.
 (zielone)	Ładowanie zakończone.
 (czerwone)	Akumulator uległ usterce. Patrz str. 129.
Bez symbolu	Aparat pracuje w trybie zasilania zewnętrznego.

Jasne oświetlenie otoczenia

Odbicia i odbłaski spowodowane przez jasne oświetlenie otoczenia mogą zmniejszać widzialność ekranu monitora, szczególnie podczas używania aparatu na wolnym powietrzu. Ten problem można rozwiązać, przytrzymując przycisk **E-Fn** w celu włączenia trybu pracy na wolnym powietrzu. Ta funkcja jest dostępna w trybie fotografowania. Tryb pracy na wolnym powietrzu można także włączyć przy pomocy opcji  **KONFIG. EKRANU > TRYB MONIT. ŚWIATŁA SŁON.** (📖 117).

Tryb wyświetlania

Naciśnij **DISP/BACK**, aby zmienić tryb wyświetlania jak zaprezentowano poniżej:

- Fotografowanie

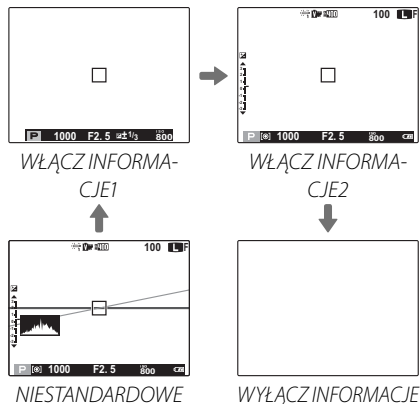

- Funkcja **INFORMACJE1** jest dostępna tylko wtedy, gdy parametr **ŚLEDZENIE** nie został wybrany w opcji **TRYB AF** w trybach **P**, **S**, **A**, i **M**.

Widok niestandardowy

- Wyświetlane pozycje wybiera się przy użyciu opcji wyświetlania **USTAW. SPECJ. WYŚ** w menu fotografowania (101). Informacje o pozycjach wyświetlanych elementów na ekranie LCD znajdują się na str. 6, 7.
- Po wprowadzeniu własnego ustawienia naciśnij kilka razy przycisk **DISP/BACK** tak, aby został wyświetlony ekran **NIESTANDARDOWE**.

- Odtwarzanie

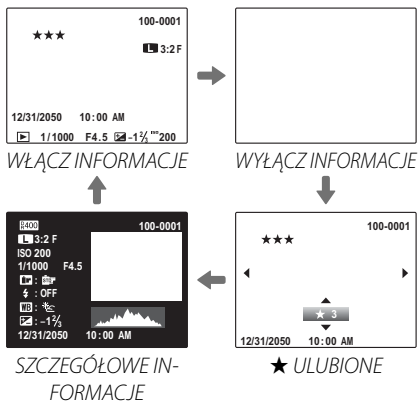

Histogramy

Histogramy przedstawiają rozkład ilościowy elementów o różnej jasności w zdjęciu. Jasność jest przedstawiona na osi poziomej, a liczba pikseli na osi pionowej.



Optymalna ekspozycja: Piksele rozkładają się w formie równomiernej krzywej w całym zakresie jasności.

Nadmierna ekspozycja (zdjęcie prześwietlone): Większość pikseli znajduje się po prawej stronie wykresu.

Niewystarczająca ekspozycja (zdjęcie niedoświetlone): Większość pikseli znajduje się po lewej stronie wykresu.

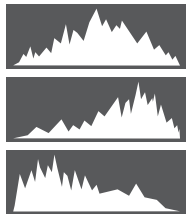

Wkładanie akumulatora i karty pamięci

Włóż akumulator i kartę pamięci, jak pokazano poniżej.

1 Otwórz pokrywę komory akumulatora.

- ◆ Przed otwarciem pokrywy komory akumulatora należy upewnić się, czy aparat został wyłączony.
- Ⓜ Nie wolno otwierać pokrywy komory akumulatora, kiedy aparat jest włączony. Nieprzestrzeżenie tego środka ostrożności może spowodować uszkodzenie plików zdjęć lub karty pamięci.
- Ⓜ Nie należy stosować nadmiernej siły do otwierania i zamykania pokrywy komory akumulatora.

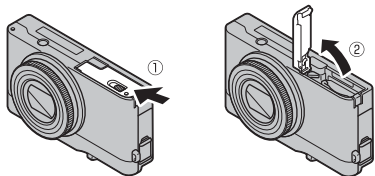

2 Włóż akumulator.

Dopasuj pomarańczowy pasek na akumulatorze do pomarańczowego zatrzasku akumulatora i wsuń akumulator do aparatu, trzymając zatrzask akumulatora dociśnięty do boku. Sprawdź, czy akumulator jest dobrze zablokowany zatrzaskiem.

- Ⓜ Włóż akumulator dobrą stroną. **NIE używaj siły ani nie próbuj włożyć akumulatora do góry nogami lub tyłem do przodu.** Gdy akumulator jest ułożony poprawnie, daje się łatwo wsunąć do aparatu.

Pomarańczowy pasek

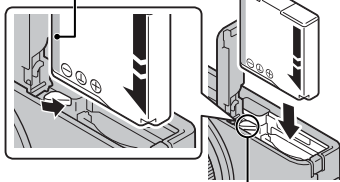

Zatrzask akumulatora

3 Włóż kartę pamięci.

Trzymając kartę pamięci w sposób pokazany po prawej stronie, wsuń ją do końca gniazda, aż usłyszysz „kliknięcie”.

- ① Sprawdź, czy karta jest ułożona poprawnie. Nie wkładaj karty pod kątem ani na siłę. Jeśli karta pamięci nie została włożona poprawnie lub nie włożono jej wcale, wskaźnik a pojawi się na monitorze LCD,  do nagrywania i odtwarzania zdjęć używana będzie pamięć wewnętrzna.
- ① Karty pamięci SD/SDHC/SDXC można zablokować, uniemożliwiając sformatowanie karty lub usunięcie zdjęć. Przed włożeniem karty pamięci SD/SDHC/SDXC przesunąć blokadę zapisu w położenie odblokowane.

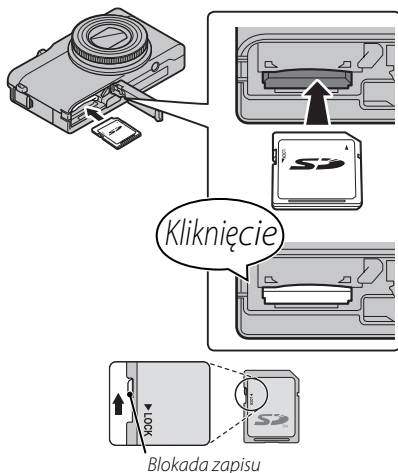

4 Zamknij pokrywę komory akumulatora.

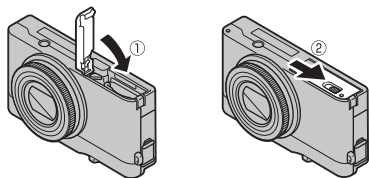

Wymywanie akumulatora i karty pamięci

Przed wyjęciem akumulatora lub karty pamięci **wyłącz aparat** i otwórz pokrywę komory akumulatora.

Aby wyjąć akumulator, naciśnij zatrzask akumulatora w bok, a następnie wysuń akumulator z aparatu zgodnie z ilustracją.

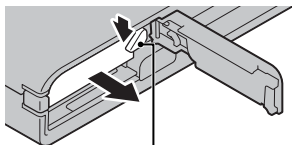

Zatrzask akumulatora

Aby wyjąć kartę pamięci, wciśnij ją i powoli odblokuj. Kartę można potem wyjąć ręką. Wymowana karta pamięci może za szybko wysunąć się z gniazda. Przytrzymaj ją palcem, a następnie delikatnie wyjmij z gniazda.

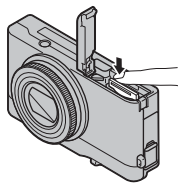

■ Kompatybilne karty pamięci

Karty pamięci FUJIFILM i SanDisk SD, SDHC i SDXC zostały zatwierdzone do użytkowania w tym aparacie. Pełna lista zatwierdzonych kart pamięci jest dostępna pod adresem http://www.fujifilm.com/support/digital_cameras/compatibility/. Nie gwarantuje się poprawnej pracy innych kart. W aparacie nie można stosować kart *xD-Picture Card* ani *MultiMediaCard* (MMC).

ⓘ Karty pamięci

- **Nie wyłączaj aparatu i nie wyjmuj karty pamięci podczas formatowania karty pamięci lub podczas zapisywania danych na karcie bądź ich usuwania.** Nieprzestrzeganie tego środka ostrożności może spowodować uszkodzenie karty.
- Sformatuj karty pamięci SD/SDHC/SDXC przed pierwszym użyciem i pamiętaj o ponownym sformatowaniu wszystkich kart pamięci po ich użyciu w komputerze lub urządzeniu innym od tego aparatu. Aby uzyskać więcej informacji na temat formatowania kart pamięci, patrz, **[ FORMATOWANIE**] (📖 123).
- Karty pamięci są małe i mogą zostać połknięte. Przechowuj karty pamięci w miejscach niedostępnych dla dzieci. Jeśli dziecko połknie kartę pamięci, należy natychmiast uzyskać pomoc lekarską.
- Adaptery miniSD lub microSD większe lub mniejsze od standardowych wymiarów karty SD/SDHC/SDXC mogą nie wysuwać się normalnie. Jeśli karta się nie wysuwa, zanieś aparat do autoryzowanego serwisu. Nie wyciągaj karty na siłę.
- Nie umieszczaj etykiet na kartach pamięci. Odklejająca się etykieta może spowodować usterkę aparatu.
- W przypadku niektórych rodzajów kart pamięci SD/SDHC/SDXC, nagrywanie filmów może być przerywane. Podczas nagrywania filmów HD lub filmów z wysoką prędkością używaj karty **CLASS10** lub lepszej.

- Dane zapisane w pamięci wewnętrznej mogą zostać usunięte lub uszkodzone podczas naprawy aparatu. Należy zwrócić uwagę, że osoba przeprowadzająca naprawę będzie mogła zobaczyć zdjęcia znajdujące się w pamięci wewnętrznej.
- Formatowanie karty pamięci lub pamięci wewnętrznej w aparacie powoduje utworzenie folderu, w którym przechowywane są zdjęcia. Nie wolno zmieniać ani usuwać tego folderu, ani też używać komputera lub innego urządzenia w celu edycji, usuwania lub zmiany nazwy plików zdjęć. Zawsze używaj aparatu do usuwania zdjęć z kart pamięci i pamięci wewnętrznej. Przed rozpoczęciem edycji lub zmiany nazw plików skopiuj zdjęcia do komputera i edytuj oraz zmieniaj nazwy kopii, a nie oryginałów.

① Akumulatory

- Oczyszczyć styki akumulatora miękką, suchą ściereczką. Nieprzestrzeganie tego środka ostrożności może uniemożliwić naładowanie akumulatora.
- Nie przyklejaj naklejek ani żadnych przedmiotów do akumulatora. Nieprzestrzeganie tego zalecenia może uniemożliwić wyjęcie akumulatora z aparatu.
- Nie zwieraj styków akumulatora. Akumulator może się przegrzać.
- Przeczytaj przestrogi w rozdziale „Źródło zasilania i akumulator” (📖 iv).
- Używaj tylko ładowarek przeznaczonych do użytku z tym akumulatorem. Nieprzestrzeganie tego środka ostrożności może spowodować błędne działanie produktu.
- Nie usuwaj oznaczeń z akumulatora ani nie próbuj oddzielać ani odklejać zewnętrznej obudowy.
- Kiedy akumulator nie jest używany, poziom jego naładowania zmniejsza się stopniowo. Naładuj akumulator dzień lub dwa przed użyciem.

Ładowanie akumulatora

W momencie dostawy akumulator nie jest naładowany. Naładuj akumulator przed użyciem. Akumulator jest ładowany wewnątrz aparatu.

1 Podłącz adapter wtyczki do zasilacza sieciowego.

Podłącz adapter wtyczki tak jak pokazano, upewniając się, że jest włożony do końca i kliknie na zaciskach zasilacza sieciowego.

- ⓘ Adapter wtyczki może być używany wyłącznie z dostarczonym zasilaczem sieciowym. Nie należy używać go z innymi urządzeniami.

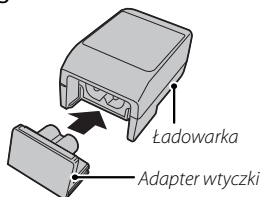

2 Naładuj akumulator.

Podłącz aparat do zasilacza sieciowego, używając dołączonego kabla USB. Następnie podłącz zasilacz do pokojowego gniazdka zasilania.

- ⓘ Upewnij się, że końcówki są we właściwym położeniu, a następnie podłącz je do końca.

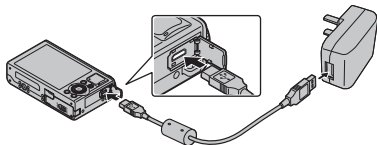



Aparat korzysta z akumulatora NP-48.

- ⓘ Gdy aparat jest w trybie fotografowania, akumulator nie będzie się ładował.
- ❖ Aparat może pracować w trybie zasilania zewnętrznego, jeśli był włączony z podłączonym zasilaniem sieciowym i włożonym akumulatorem.

Stan ładowania

Stan ładowania akumulatora pokazywany jest przez ikony statusu akumulatora przy włączonym aparacie oraz diodę wskaźnika przy wyłączonym.

Ikony stanu akumulatora przy włączonym aparacie	Dioda wskaźnika przy wyłączonym aparacie	Stan akumulatora	Działanie
 (żółte)	WŁ.	Trwa ładowanie akumulatora.	—
 (zielone)	WYŁ.	Ładowanie zakończone.	—
 (czerwone)	Miga	Akumulator uległ usterce.	Patrz str. 129.

Ładowanie przez komputer

Akumulator można ładować podłączając aparat do komputera.

Podłącz kabel USB zgodnie z ilustracją, sprawdzając, czy złącza zostały włożone do końca. Podłączaj aparat bezpośrednio do komputera. Nie używaj koncentratora (huba) USB ani klawiatury.

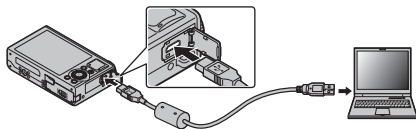

- ① Jeśli komputer przejdzie w tryb uśpienia podczas ładowania, ładowanie zostanie zatrzymane. Aby kontynuować ładowanie, wyłącz tryb uśpienia w komputerze i rozłącz, a potem podłącz raz jeszcze kabel USB.
- ① Ładowanie może być niemożliwe w zależności od konfiguracji, ustawień lub stanu komputera.

Włączanie i wyłączenie aparatu

Tryb fotografowania

Naciśnij przycisk **ON/OFF**, aby włączyć aparat. Obiektyw wysunie się automatycznie.

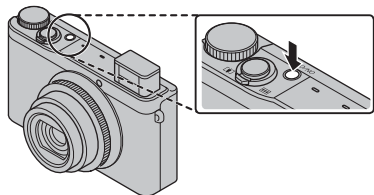

Naciśnij przycisk **ON/OFF** ponownie, aby wyłączyć aparat.

◆ Włączanie trybu odtwarzania

Naciśnij przycisk , aby rozpocząć odtwarzanie. Naciśnij spust migawki do połowy, aby powrócić do trybu fotografowania.

Tryb odtwarzania

Aby włączyć aparat i rozpocząć odtwarzanie, naciśnij przycisk  na około sekundę.

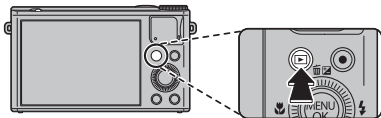

Naciśnij przycisk  ponownie lub naciśnij przycisk **ON/OFF**, aby wyłączyć aparat.

◆ Przelączenie na tryb fotografowania



Naciśnij spust migawki do połowy, aby przejść do trybu fotografowania. Naciśnij przycisk , aby powrócić do odtwarzania.

- ⓘ Uniemożliwienie wysunięcia się obiektywu poprzez użycie siły może spowodować uszkodzenie lub usterkę produktu.
- ⓘ Odciski palców i inne zabrudzenia na obiektywie mogą mieć negatywny wpływ na zdjęcia. Utrzymuj obiektyw w czystości.
- ⓘ Przycisk **ON/OFF** nie wyłącza całkowicie zasilania aparatu.

❖ **Automatyczne wyłączenie zasilania**

Aparat wyłączy się automatycznie, jeśli nie wykona się żadnych czynności przez czas wybrany w menu  **ZARZĄDZ. ZASILAN.** > **WYŁĄCZENIE PO:** (📖 118).

Podstawy konfiguracji

Po pierwszym włączeniu aparatu pojawi się okno dialogowe wyboru języka. Skonfiguruj aparat zgodnie z opisem poniżej (w dowolnej chwili można wyzerować zegar aparatu lub zmienić język przy pomocy opcji  **DATA/CZAS** lub  **言語/LANG.** w menu ustawień. Aby uzyskać informacje na temat wyświetlania menu ustawień, patrz strona 113).

1 Wyróżnij język i naciśnij **MENU/OK**.

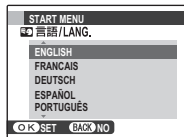

- ◆ Naciśnij **DISP/BACK**, aby pominąć bieżący krok. Pominięte kroki zostaną wyświetlone przy następnym uruchomieniu aparatu.



2 Wyświetli się data i godzina. Naciskaj wybierak w lewo lub prawo, aby wyróżnić rok, miesiąc, dzień, godzinę lub minuty i naciskaj wybierak w górę lub w dół, aby dokonać zmian. Aby zmienić kolejność wyświetlania roku, miesiąca i dnia, wyróżnij format daty i naciskaj wybierak w górę lub w dół. Naciśnij **MENU/OK** po zakończeniu regulacji ustawień.



3 Wyświetlą się opcje zarządzania energią. Naciskaj wybierak w górę lub w dół, aby wyróżnić jedną z następujących opcji, a następnie naciśnij **MENU/OK**:

-  **OSZCZĘDZANIE**: Oszczędzanie energii akumulatora.
-  **WYSOKA WYDAJNOŚĆ**: Wybierz, aby uzyskać jaśniejszy obraz na wyświetlaczu i szybsze ostrzenie.

◆ Zegar aparatu

Jeśli akumulator zostanie wyjęty na długi okres, zegar aparatu zostanie wyzerowany i po włączeniu aparatu wyświetli się okno dialogowe wyboru języka.

Podstawy fotografowania i odtwarzania

Fotografowanie

W tym rozdziale opisano podstawowe informacje dotyczące fotografowania.

1 Wybierz tryb **SR⁺**.

Obróć pokrętkę nastawcze w położenie **SR⁺** (ZAAWANS. SR AUTO). Poniższe informacje będą wyświetlane na monitorze LCD.

Ikony programów (📖 28)

Aparat automatycznie wybiera odpowiedni program.



Ikona 📷

W trybie **SR⁺** aparat nieustannie dostosowuje ostrość i wyszukuje twarze, co powoduje zwiększone zużycie energii akumulatora. Na monitorze LCD wyświetla się 📷.

- 🔦 Aby rozłożyć lampę błyskową, gdy oświetlenie jest słabe, przesunąć przełącznik rozkładania lampy (📖 46).

2 Wykadruj zdjęcie.

Użyj suwaka zoom w celu wykadrowania zdjęcia na ekranie.

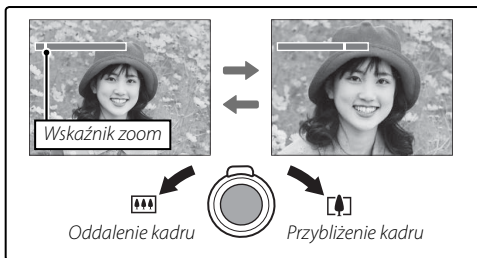

Pierścień kontroli

Za pomocą pierścienia kontroli można zmieniać współczynnik powiększenia.

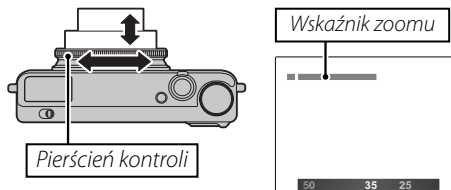

- ❖ Konieczna może być zmiana ustawienia pierścienia kontroli (📖 50).

Trzymanie aparatu

Trzymaj aparat stabilnie obiema rękami i przyciągnij łokcie do boków. Potrząsanie rękami lub niestabilne trzymanie aparatu może powodować rozmycie zdjęcia.



Aby zapobiec zrobieniu nieostrego lub zbyt ciemnego (niedoświetlonego) zdjęcia, trzymaj palce i wszelkie przedmioty z dala obiektywu i lampy błyskowej.

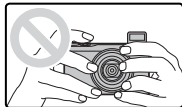

3 Ustaw ostrość.

Aby ustawić ostrość, naciśnij spust migawki do połowy.

- Podczas ustawiania ostrości przez aparat z obiektywem mogą dochodzić dźwięki. To normalne zjawisko. Jeśli fotografowany obiekt jest słabo oświetlony, może zaświecić się dioda wspomagająca AF. Patrz „ **OŚWIETLACZ AF**” (📖 120), aby uzyskać informacje na temat wyłączenia diody.



Jeśli aparat może ustawić ostrość, włączą się dwa sygnały dźwiękowe, a kontrolka zaświeci się na zielono. Wskaźnik ostrości zaświeci się na zielono.

Jeśli aparat nie może ustawić ostrości, ramka ostrości zmieni kolor na czerwony, wyświetli się **!AF**, a kontrolka będzie migać na zielono. Wskaźnik ostrości zamiga na biało. Zmień kompozycję kadru lub użyj blokady ostrości (📖 42).

4 Zrób zdjęcie.

Płynnie wciśnij spust migawki do końca, aby zrobić zdjęcie.



Spust migawki

Spust migawki ma dwa położenia. Naciśnięcie spustu migawki do połowy powoduje ustawienie ostrości i ekspozycji. Aby zrobić zdjęcie, naciśnij spust migawki do końca.

Przeglądanie zdjęć

Zdjęcia można wyświetlać na monitorze LCD. W przypadku robienia ważnych zdjęć zrób zdjęcie próbne i sprawdź rezultat na monitorze.

1 Naciśnij przycisk .

Wyświetlone zostanie ostatnie zrobione zdjęcie.

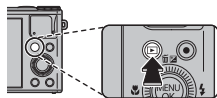

2 Wyświetl więcej zdjęć.

Naciskaj wybierak w prawo, aby wyświetlać zdjęcia w kolejności ich zrobienia, lub w lewo, aby wyświetlać je w odwrotnej kolejności.

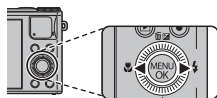

Naciśnij spust migawki, aby przejść do trybu fotografowania.

Usuwanie zdjęć

Aby usunąć zdjęcie wyświetlane na ekranie, naciśnij wybierak do góry () i wybierz stosowną opcję.

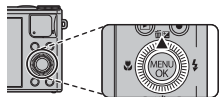

Aby zamknąć program bez usuwania zdjęcia, wybierz polecenie **ANULUJ** i naciśnij **MENU/OK**.

 Zdjęcia można również usuwać z menu odtwarzania ( 64).

Więcej o fotografowaniu

Tryb fotografowania

Wybierz tryb fotografowania w zależności od sceny lub rodzaju fotografowanego obiektu. Aby wybrać tryb fotografowania, należy ustawić znacznik na pokrętle trybu na odpowiedniej ikonie trybu.

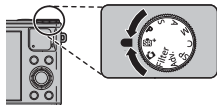

M, A, S, P: Wybierz jeden z tych trybów, aby uzyskać pełną kontrolę nad ustawieniami aparatu (📖 37), w tym nad przysłoną (**M i A**) i/lub czasem otwarcia migawki (**M i S**).

SR+ (ZAAWANS. SR AUTO): Aparat automatycznie dostosowuje ustawienia do sceny (📖 28).

📷 (AUTOMATYCZNY): Prosty tryb „skieruj aparat i zrób zdjęcie” zalecany dla początkujących użytkowników aparatów cyfrowych.

Filter (FILTR ZAAWANS.): Fotografowanie z efektami filtrów (📖 30).

C (NIESTANDARD): Przywołanie zapisanych ustawień dla trybów **P, S, A** i **M** (📖 41).

SP (PROGRAM): Wybierz program dostosowany do fotografowanego obiektu lub warunków fotografowania i pozwól aparatowi zająć się resztą (📖 36).

Adv. (ZAAWANSOWANE): Zaawansowane techniki w łatwym wydaniu (📖 30).



SR+ ZAAWANS. SR AUTO

Gdy pokrętko nastawcze jest obrócone w położenie **SR+**, aparat automatycznie dobiera optymalne ustawienia dla wybranej scenerii.



Sceny są oznaczone ikoną na monitorze.

***Ikona programu tematycznego***



Program		Główny fotografowany obiekt										
		AUTO	KRAJO-BRAZ	NOC	NOC (STATYW)	MAKRO	PLAŻA	ZACHÓD SŁOŃCA	ŚNIEG	NIEBO	ZIELEŃ	NIEBO I ZIELEŃ
Inny niż portret		☺*	☺	☺*	☺	☺*	☺	☺	☺	☺	☺	☺
Portret	Normalny	☺	☺☺	☺☺	☺☺	—	☺☺	☺☺	☺☺	☺☺	☺☺	☺☺
	Pod światło	☺	☺☺	—	—	—	☺☺	☺☺	☺☺	☺☺	☺☺	☺☺
Ruchomy obiekt		☺*	☺☺	☺☺*	☺☺	☺☺*	☺☺	☺☺	☺☺	☺☺	☺☺	☺☺
Portret & ruch	Normalny	☺	☺☺	☺☺	☺☺	—	☺☺	☺☺	☺☺	☺☺	☺☺	☺☺
	Pod światło	☺	☺☺	—	—	—	☺☺	☺☺	☺☺	☺☺	☺☺	☺☺

* Jeśli wyświetla się ☺, aparat zarejestruje serię zdjęć (zaawansowana funkcja przeciwdziałania rozmyciu; ☺ 29).

① Wybrany tryb może różnić się w zależności od warunków fotografowania. Jeśli tryb nie pasuje do fotografowanego obiektu, wybierz tryb (☺ 27) lub wybierz **SP** (☺ 36) i wybierz program ręczny.













Zaawansowana funkcja przeciwdziałania rozmyciu

Kiedy wyświetla się , aparat zarejestruje serię ekspozycji i połączy je w jedno zdjęcie, zmniejszając „szumy” (nakrapianie) i rozmycie.

- ◆ Funkcja  jest dostępna, gdy **WŁ.** jest wybrane dla  **ZAAW.F.PRZEC.ROZM.** (📖 98), a lampa błyskowa (📖 46) jest wyłączona lub ustawiona na tryb automatyczny.
- ① Połączenie ekspozycji w jedno zdjęcie może chwilę potrwać. Utworzenie jednego wynikowego zdjęcia może nie być możliwe w przypadku niektórych scenerii lub jeśli aparat bądź fotografowany obiekt poruszy się podczas fotografowania. Trzymaj aparat stabilnie podczas fotografowania. Nie należy poruszać aparatem dopóki fotografowanie nie zostanie zakończone.
- ① Pokrycie kadru jest zmniejszone.

Filter *FILTR* ZAAWANS.

Rób zdjęcia z efektem filtra. Można wybierać spośród następujących filtrów.

Filtr	Opis
 APARAT ZABAWKOWY	Wybierz ten filtr, aby uzyskać efekt użycia aparatu zabawkowego w stylu retro.
 MINIATURA	Górne i dolne części zdjęć są nieostre, w celu uzyskania efektu zdjęcia dioramy.
 KOLOR POP	Twórz zdjęcia o wysokim kontraście i nasyconych barwach.
 WYSOKA TONACJA	Twórz jasne zdjęcia o niskim kontraście.
 NISKA TONACJA	Tw. jedno. ciemnych tonów z niewieloma obsz. wzmocnionego naświetlenia.
 DYNAMICZNY TON	Dynamiczna tonacja stosowana w celu uzyskania fantazyjnego efektu.
 OBRAZ MIĘKKI	Tworzy wygląd zdj.rów. miękko rysowanyna całej powierzchni.
 CZĘŚC. KOLOR (CZERWONY)	Obszary zdjęcia o barwie zgodnej z wybraną barwą zostają zapisane jako barwne na zdjęciu. Pozostałe obszary zdjęcia są zapisywane jako czarno-białe.
 CZĘŚC. KOL. (POMARAŃCZ)	
 CZĘŚC. KOLOR (ŻÓŁTY)	
 CZĘŚC. KOLOR (ZIELONY)	
 CZĘŚC. KOL. (NIEBIESKI)	
 CZĘŚC. KOL. (FIOLETOWY)	

- ❖ W zależności od fotografowanego obiektu i ustawień aparatu, w niektórych przypadkach zdjęcia mogą być ziarniste lub różnić się pod względem jasności i odcienia.

Adv. ZAAWANSOWANY

Ten tryb łączy prostotę fotografowania typu „skieruj aparat i zrób zdjęcie” z zaawansowanymi technikami fotografii. Opcja  **TRYB Adv.** służy do wyboru jednego spośród następujących zaawansowanych trybów:



■ PAN. RUCHU 360

Postępuj zgodnie z poleceniami na ekranie, aby zrobić zdjęcia, które zostaną automatycznie połączone w zdjęcie panoramiczne. Aparat ustawia zoom do wartości minimalnej i obiektyw pozostaje w pozycji najszerzego kąta, aż do momentu zakończenia robienia zdjęć.



- 1 Aby wybrać kąt, o jaki aparat zostanie obrócony w poziomie podczas fotografowania, naciśnij wybierak w dół. Naciskaj wybierak w lewo lub w prawo, aby wybrać kąt, a następnie naciśnij **MENU/OK**.
- 2 Naciśnij wybierak w prawo, aby wyświetlić dostępne orientacje panoramy. Wciskaj wybierak w lewo lub w prawo, aby wyróżnić orientację panoramy, a następnie wciśnij **MENU/OK**.
- 3 Naciśnij spust migawki do końca, aby rozpocząć rejestrację. Nie ma potrzeby przytrzymywania spustu migawki podczas rejestracji.
- 4 Przesuwaj aparat w kierunku wskazanym strzałką. Fotografowanie zakończy się automatycznie po wypełnieniu paska postępu i zakończeniu rejestracji panoramy.

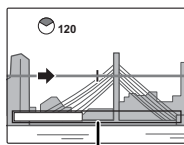

- ◆ Fotografowanie zakończy się po naciśnięciu spustu migawki do końca podczas fotografowania. Aparat nie zarejestruje panoramy, jeśli spust migawki zostanie naciśnięty przed obrotem aparatu w zakresie 120°.







Pasek postępu

- ① Zdjęcia panoramiczne tworzone są z wielu kadrów. W pewnych przypadkach aparat może rejestrować kadry pod większym lub mniejszym kątem niż wybrany lub idealne połączenie zdjęć przez aparat może być niemożliwe. Ostatnia część panoramy może nie zostać zapisana, jeśli fotografowanie zakończy się przed ukończeniem panoramy.
- ① Fotografowanie może zostać przerwane, jeśli aparat będzie przesuwany w poziomie lub pionie zbyt szybko lub zbyt wolno. Przesunięcie aparatu w kierunku innym niż wskazany powoduje anulowanie rejestracji zdjęć.
- ① Uzyskanie zadowalających rezultatów może nie być możliwe w przypadku obiektów poruszających się, obiektów znajdujących się blisko obiektywu, obiektów jednolitych, jak niebo lub trawnik, obiektów w ciągłym ruchu, takich jak fale i wodospady, oraz obiektów o znacznie zmieniającej się jasności. Zdjęcia panoramiczne mogą być rozmyte, jeśli obiekt jest słabo oświetlony.



Wybierz , aby uzyskać płynne panoramy 360°, które można odtwarzać w pętli ( 68).

◆ Opcja  **KONF. ZAP. DANYCH** > **ZAPISZ ORG. OBRAZ** służy do nagrywania dodatkowo panoramy  poza płynną panoramą  ( 121).

① W zależności od fotografowanego obiektu i warunków fotografowania, aparat może uzyskać zniekształcone rezultaty lub panoramę . Górna i dolna część obszaru widocznego na ekranie fotografowania są wycinane, a w dolnej i górnej części obrazu mogą pojawiać się białe paski.



Aby uzyskać najlepsze rezultaty

Aby uzyskać najlepsze rezultaty, poruszaj aparatem po niewielkim okręgu ze stałą prędkością, trzymając aparat cały czas poziomo i uważając, aby przesuwac aparat w kierunku wskazanym strzałkami. Jeśli nie uzyskano pożądanych rezultatów, spróbuj przesuwac aparat z inną prędkością.

■ KONTROLA OSTROŚCI

Aparat robi do trzech zdjęć przy każdym naciśnięciu spustu migawki i zmiękcza tło w celu podkreślenia głównego obiektu. Intensywność zmiękczenia można ustawić przed zrobieniem zdjęcia, obracając pokrętkę poleceń. Stosuj w celu uzyskania portretów lub zdjęć kwiatów zbliżonych do zdjęć uzyskiwanych lustrzankami jednoobiektywowymi.



- ◆ Zmiękczenie nie może być stosowane do obiektów tła znajdujących się za blisko głównego obiektu. Jeśli w momencie ustawienia ostrości przez aparat wyświetli się komunikat informujący, że aparat nie może uzyskać pożądanego efektu, spróbuj oddalić się od fotografowanego obiektu i zbliżyć kadr. Aparat może również nie być w stanie rozmiękczyć tła, jeśli obiekt się porusza. Jeśli wyświetli się odpowiedni komunikat, sprawdź rezultaty i spróbuj ponownie.
- ① Pokrycie kadru jest zmniejszone.

■ TRYB MAŁO ŚWIATŁA

Przy każdym naciśnięciu spustu migawki aparat rejestruje cztery ekspozycje i łączy je w jedno zdjęcie. Używaj do zmniejszania szumów i rozmycia podczas fotografowania słabo oświetlonych obiektów lub nieruchomych obiektów przy dużym zbliżeniu.



- ❖ Utworzenie jednego wynikowego zdjęcia może nie być możliwe w przypadku niektórych scenarii lub jeśli aparat bądź fotografowany obiekt poruszy się podczas fotografowania. Nie należy poruszać aparatu dopóki rejestracja zdjęć nie zostanie zakończona.

KONTROLA OSTROŚCI/TRYB MAŁO ŚWIATŁA

Aby zachować nieprzetworzone kopie zdjęć zrobionych w tych trybach, wybierz **WŁ.** dla opcji  **KONF. ZAP. DANYCH** > **ZAPISZ ORG. OBRAZ** (📖 121).

- ① Trzymaj aparat stabilnie podczas fotografowania.

■ WIELOKROTNA EKSPOZYCJA









Tworzenie fotografii z połączeniem dwóch ekspozycji.





- 1 Zrób pierwsze zdjęcie.
- 2 Naciśnij przycisk **MENU/OK**. Pierwsze zdjęcie zostanie wyświetlone jako nałożone w widoku wizjera, aby umożliwić prawidłowe wykonanie drugiego zdjęcia.
 - ◆ Aby wrócić do punktu 1 i ponownie zrobić pierwsze zdjęcie, naciśnij wybierak w lewo. Aby zapisać pierwsze zdjęcie i zamknąć tryb bez tworzenia wielu ekspozycji, naciśnij przycisk **DISP/BACK**.
- 3 Zrób drugie zdjęcie.
- 4 Naciśnij przycisk **MENU/OK**, aby utworzyć fotografię z wieloma ekspozycjami, lub naciśnij wybierak w lewo, aby wrócić do punktu 3 i ponownie zrobić drugie zdjęcie.

SP PROGRAM

Aparat oferuje wybór „programów”, z których każdy jest przystosowany do określonych warunków fotografowania lub określonego rodzaju fotografowanego obiektu. Używaj opcji  **PROGRAMY**, aby wybrać program tematyczny przypisany do położenia **SP** na pokrętle trybu.



Program	Opis
 PORTRET	Wybierz do portretów.
 WYGŁA	Wybierz, aby uzyskać efekt gładkiej skóry podczas wykonywania portretów.
 KRAJOBRAZ	Wybierz ten program do fotografowania krajobrazów i budynków przy świetle dziennym.
 SPORT	Wybierz ten tryb do fotografowania ruchomych obiektów.
 NOC	Wybierz ten tryb do fotografowania słabo oświetlonych scen w półmroku lub w nocy.
 NOC (STATYW)	Wybierz ten tryb przy długim czasie otwarcia migawki podczas fotografowania nocą.
 FAJERWERKI	Długie czasy otwarcia migawki służą do fotografowania efektów świetlnych wybuchających fajerwerków.
 ZACHÓD SŁOŃCA	Wybierz ten tryb, aby uchwycić żywe kolory podczas zachodów i wschodów słońca.
 ŚNIEG	Wybierz ten tryb, aby uzyskać ostre, wyraźne ujęcia, na których uchwycone zostanie jasne światło scen zdominowanych przez błyszczący, biały śnieg.

Program	Opis
 PLAŻA	Wybierz ten tryb, aby uzyskać ostre, wyraźne ujęcia, na których uchwycone zostanie jasne światło oświetlonych słońcem plaż.
 POD WODĄ	Zmniejsza błękitną tonę występującą zwykle w przypadku fotografowania pod wodą.
 PRZYJĘCIE	Pozwala uchwycić światło tła we wnętrzach w warunkach słabego oświetlenia.
 KWIAT	Wybierz, aby wykonywać żywe zbliżenia kwiatów.
 TEKST	Pozwala robić wyraźne zdjęcia drukowanych tekstów i rysunków.

M RĘCZNY

W tym trybie użytkownik wybiera zarówno czas otwarcia migawki, jak i przysłonę. W razie potrzeby, ekspozycję zaproponowaną przez aparat można zmienić.

Aby ustawić szybkość migawki lub wartość przysłony, obróć pokrętkę poleceń. Naciśnij górną część () , aby zmienić ustawienie z szybkości migawki na przysłonę lub na odwrót.

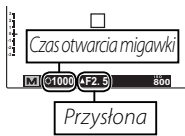

- ① Przy długim czasie otwarcia migawki mogą pojawiać się zakłócenia w formie rozmieszczonych losowo jasnych pikseli.
- ① Czas otwarcia migawki jest zależny od konfiguracji ISO.
- ① Jeżeli czas naświetlania jest wyświetlany na czerwono dla wybranej przysłony, zdjęcia zostaną wykonane z innym czasem naświetlania, niż wybrany.

Wskaźnik ekspozycji

Wskaźnik ekspozycji pokazuje, o ile zdjęcie będzie niedoświetlone lub prześwietlone przy aktualnie wybranych ustawieniach.



A PREF. PRZYSŁO

W tym trybie użytkownik wybiera przysłonę za pomocą pokrętki sterowania, a aparat reguluje czas otwarcia migawki dla uzyskania optymalnej ekspozycji.



- ⓘ Jeżeli nie można uzyskać prawidłowej ekspozycji przy wybranej wartości przysłony, wartość czasu otwarcia migawki będzie wyświetlana na czerwono. Reguluj przysłonę, aż do uzyskania prawidłowej ekspozycji. Jeśli fotografowany obiekt znajduje się poza zakresem pomiaru aparatu, zamiast wartości czasu otwarcia migawki na ekranie widoczne będą „---”. Wciśnij spust migawki do połowy, aby zmierzyć ekspozycję ponownie.

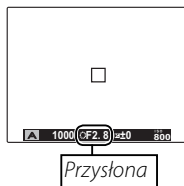

S PREF. CZASU

W tym trybie użytkownik wybiera czas otwarcia migawki za pomocą pokrętki sterowania, a aparat reguluje przysłonę dla uzyskania optymalnej ekspozycji.



- ⓘ Jeżeli nie można uzyskać prawidłowej ekspozycji przy wybranym czasie otwarcia migawki, wartość przysłony będzie wyświetlana na czerwono. Reguluj czas otwarcia migawki, aż do uzyskania prawidłowej ekspozycji. Jeśli fotografowany obiekt znajduje się poza zakresem pomiaru aparatu, zamiast wartości przysłony na ekranie widoczne będą „F---”. Wciśnij spust migawki do połowy, aby zmierzyć ekspozycję ponownie.
- ⓘ Jeżeli czas naświetlania jest wyświetlany na czerwono dla wybranej przysłony, zdjęcia zostaną wykonane z innym czasem naświetlania, niż wybrany.



P PROGRAM AE

Aparat automatycznie ustawia ekspozycję.



- ❗ Jeśli fotografowany obiekt znajduje się poza zakresem pomiaru aparatu, zamiast wartości przysłony i czasu otwarcia migawki na ekranie widoczne będą „---”. Wciśnij spust migawki do połowy, aby zmierzyć ekspozycję ponownie.

Przesunięcie programu



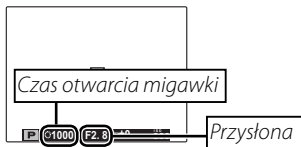















Aby ustawić szybkość migawki i wartość przysłony, obróć pokrętkę poleceń. Wartości domyślne są przywracane po wysunięciu lampy błyskowej lub po wyłączeniu aparatu. Aby skorzystać z przesunięcia programu, należy wyłączyć lampę. Ponadto dla ustawienia **D-Ring** **ZAKRES DYNAMICZNY** i **ISO** **CZUŁOŚĆ ISO** należy wybrać inną opcję niż **AUTO**.



C NIESTANDARDOWE

W trybach **P**, **S**, **A** i **M** opcja  **UST. NIESTANDARD.** z menu fotografowania (📖 102) może być używana do zapisywania bieżących ustawień aparatu i menu. Te ustawienia będą przywoływane zawsze po przestawieniu pokrętkła trybu w położenie **C** (niestandardowe).



Menu/ustawienie	Ustawienia zapisane
Menu fotografowania	ISO ISO,  ROZMIAR ZDJĘCIA ,  JAKOŚĆ ZDJĘCIA ,  ZAKRES DYNAMICZNY ,  SYMULACJA FILMU , Color KOLOR ,  WYOSTRZENIE ,  PODŚWIETL. TON ,  PRZYCIEMNIJ TON , NR REDUKCJA ZAKŁÓCEŃ ,  WYKRYCIE TWARZY ,  TRYB AF ,  TRYB OSTROŚCI ,  KOREKCJA BŁYSKU ,  FOTOMETRIA , WB BALANS BIELI ,  ZDJĘCIA SERYJNE ,  KONFIGURAC. FILMU
Menu ustawień	 OŚWIETLACZ AF ,  INTELIIDENTNY ZOOM CYFROWY
Inne	Tryb makro () , tryb lampy błyskowej () , czas otwarcia migawki, przysłona, opcje wyglądu monitora (DISP/BACK), kompensacja ekspozycji ()

ⓘ Po wyłączeniu aparatu funkcja  **INTELIIDENTNY ZOOM CYFROWY** jest wyłączana.

Blokada ostrości

Aby skomponować kadr z obiektami znajdującymi się poza centrum kadru:

- 1 Ustaw ostrość:** Ustaw fotografowany obiekt w ramce ostrości i naciśnij spust migawki do połowy, aby ustawić ostrość i ekspozycję. Ostrość i ekspozycja pozostają zablokowane tak długo, jak spust migawki pozostaje wciśnięty do połowy.



- 2 Zmień kompozycję kadru:** Trzymaj spust migawki wciśnięty do połowy.

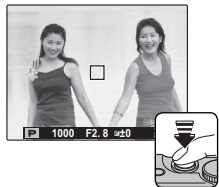

- 3 Zrób zdjęcie:** Naciśnij spust migawki do końca.





❖ Ta funkcja jest dostępna po wybraniu ustawienia **AF-S PUNKTOWY AF** w opcji **TRYB OSTROŚCI** (📖 57).

Autofokus (automatyczna regulacja ostrości)

Chociaż aparat został wyposażony w wysoce precyzyjny układ automatycznej regulacji ostrości (autofokus), ustawienie ostrości na obiektach wymienionych poniżej może być niemożliwe. Jeśli aparat nie może ustawić ostrości, ustaw ostrość na innym obiekcie w tej samej odległości i użyj blokady ostrości w celu ponownego skomponowania kadru.

- Silnie błyszczące obiekty, takie jak lustra lub karoserie samochodów.
- Obiekty poruszające się szybko.
- Obiekty fotografowane przez okno lub inny materiał odbijający światło.
- Ciemne obiekty i obiekty raczej pochłaniające niż odbijające światło, takie jak włosy lub futro.
- Obiekty bez stałej formy, takie jak dym lub płomień.
- Obiekty w nieznacznym tylko stopniu kontrastujące z tłem (na przykład osoby w ubraniach o kolorze tła).
- Obiekty ustawione przed lub za mocno kontrastującym przedmiotem, który również znajduje się w ramce ostrości (na przykład obiekt fotografowany na tle mocno kontrastujących elementów).

Kompensacja ekspozycji

Aby dostosować ekspozycję podczas fotografowania bardzo jasnych, bardzo ciemnych lub silnie kontrastujących obiektów, naciśnij wybierak do góry () lub w dół () lub użyj pokrętła sterowania do wybrania wartości kompensacji ekspozycji i naciśnij **MENU/OK**.

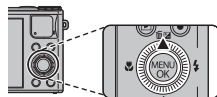



Wybierz wartości dodatnie (+), aby zwiększyć ekspozycję



Wybierz wartości ujemne (-), aby zmniejszyć ekspozycję

- ◆ Ustawienia kompensacji ekspozycji nie są resetowane po wyłączeniu aparatu. Aby przywrócić normalną regulację ekspozycji, wybierz wartość ± 0 .

Tryb makro (zbliżenia)

Aby robić zbliżenia, naciśnij wybierak w lewo () i wybierz . Użyj suwaka zoom do skadrowania zdjęcia ( 23).

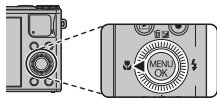

Aby wyjść z trybu makro, naciśnij wybierak w lewo () i wybierz **OFF**.

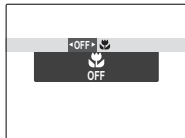

- ❖ Aby zapobiec rozmyciu zdjęć spowodowanemu ruchami aparatu, zalecamy stosowanie statywu.
- ❖ Cień rzucany przez obiektyw może pojawiać się na zdjęciach robionych z lampą błyskową z bardzo niewielkiej odległości. Oddal kadr lub zwiększ odległość od obiektu.

⚡ Używanie lampy błyskowej (Super inteligentna lampa błyskowa)

Kiedy używana jest lampa błyskowa, system *super inteligentnej lampy błyskowej* aparatu momentalnie analizuje scenę na podstawie takich czynników, jak jasność obiektu, jego pozycja w kadrze oraz jego odległość od aparatu. Siła i czułość lampy błyskowej są dopasowywane tak, aby zapewnić odpowiednią ekspozycję głównego obiektu, jednocześnie zachowując efekty oświetlenia tła nawet w słabo oświetlonej scenie wewnątrz pomieszczenia. Lampy błyskowej należy używać w warunkach niewystarczającego oświetlenia, np. podczas fotografowania w nocy lub w słabo oświetlonych pomieszczeniach.

- 1 Przesuń przełącznik wysuwania lampy błyskowej, aby wysunąć lampę błyskową.

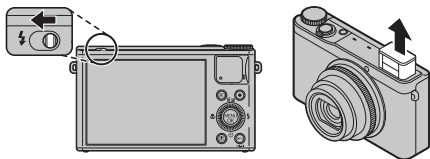

2 Naciśnij wybierak w prawo (⚡) i wybierz spośród następujących trybów lampy błyskowej:

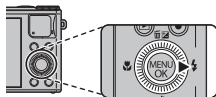

Opcja	Opis
AUTO/AUTO*	Lampa błyskowa błyska, gdy jest to wymagane. Zalecany w większości sytuacji.
⚡/👁️*	Lampa błyskowa błysnie za każdym razem, gdy robione jest zdjęcie. Należy używać w przypadku obiektów oświetlonych z tyłu lub dla uzyskania naturalnych barw w warunkach jaskrawego oświetlenia.
👁️	Lampa błyskowa nie błyska, nawet jeśli fotografowany obiekt jest słabo oświetlony. Zaleca się używanie statywu.
⚡/👁️* SLOW/SLOW*	Uchwycenie na zdjęciu zarówno głównego fotografowanego obiektu, jak i tła przy słabym oświetleniu (należy zwrócić uwagę, że jasno oświetlone sceny mogą zostać prześwietlone).



* Ikona 👁️ oznacza, że Inteligentne wykrywanie twarzy i usuwanie czerwonych oczu są włączone i będą użyte do ograniczenia efektu „czerwonych oczu” spowodowanego odbijaniem się światła lampy błyskowej od siatekówek oczu fotografowanych osób.

- ❖ Zalecamy składanie lampy błyskowej, gdy aparat jest wyłączony. Należy zauważyć, że lampa błyskowa nie zadziała, gdy jest złożona.
- ❖ Gdy ma się uruchomić lampa błyskowa, ⚡ wyświetli się po naciśnięciu spustu migawki do połowy. Przy długim czasie otwarcia migawki wyświetlane jest 📸, co ostrzega, że zdjęcia mogą być rozmyte.
- ❖ Lampa błyskowa może błyskać kilka razy przy każdym zdjęciu. Nie należy poruszać aparatu dopóki fotografowanie nie zostanie zakończone.
- ❖ Lampa błyskowa może spowodować winietowanie.

Używanie samowyzwalacza

Aby użyć samowyzwalacza, naciśnij wybierak w dół (☺) i wybierz spośród następujących opcji:

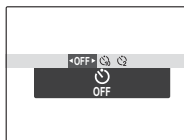
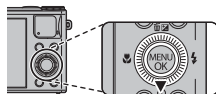



Opcja	Opis
☺ (WYŁĄCZ)	Samowyzwalacz wyłączony.
⚡ (10 SEK)	Migawka jest wyzwalana dziesięć sekund po wciśnięciu spustu migawki. Używaj do autoportretów. Dioda samowyzwalacza z przodu aparatu włącza się w momencie rozpoczęcia odliczania przez samowyzwalacz, a na chwilę przed zrobieniem zdjęcia zaczyna migać.
⚡ (2 SEK)	Migawka jest wyzwalana dwie sekundy po wciśnięciu spustu migawki. Używaj do zmniejszania rozmycia zdjęć spowodowanego poruszeniem aparatu podczas naciśnięcia spustu migawki. Kontrolka samowyzwalacza będzie migać podczas odliczania czasu przez samowyzwalacz.

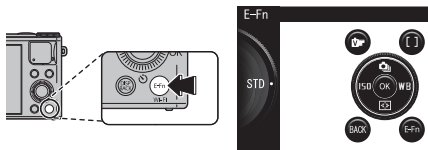

Przycisk E-Fn

Naciśnij przycisk **E-Fn** aby skorzystać z **E-Fn** menu (rozszerzone funkcje).



Każda funkcja aktywowana przyciskiem , przyciskiem  i wybierakiem w górę, w dół, w lewo i prawo może być użyta w **E-Fn** menu. Istnieje także możliwość zmiany funkcji przypisanej do pierścienia kontroli.

❖ Wciśnij przycisk **E-Fn** ponownie, aby wrócić do trybu fotografowania.

■ Za pomocą menu DOST. PRZYC E-Fn

Dostępne są poniższe opcje:

CZUŁOŚĆ ISO (📖 90)/**ROZMIAR ZDJĘCIA** (📖 92)/**JAKOŚĆ ZDJĘCIA** (📖 93)/
ZAKRES DYNAMICZNY (📖 93)/**SYMULACJA FILMU** (📖 94)/
BALANS BIELI (📖 95)/**ZDJĘCIA SERYJNE** (📖 52)/**FOTOMETRIA** (📖 98)/
TRYB AF (📖 99)/**TRYB OSTROŚCI** (📖 57)/**OBZAR OSTROŚCI** (📖 59)/
WYKRYCIE TWARZY (📖 60)/**INTELIWENTNY ZOOM CYFROWY** (📖 120)/
KOMUN. BEZPRZEW. (📖 71)

- 1 Wybierz **E-Fn** **DOST. PRZYC E-Fn** w menu fotografowania.
Wyświetlone zostanie menu **E-Fn** **DOST. PRZYC E-Fn**.



- 2 Naciśnij przycisk aby dopasować.
- 3 Podświetl pozycje menu i naciśnij wybierak do góry lub w dół aby przewijać opcje, a następnie wybierz żadaną opcję i wciśnij przycisk **MENU/OK**.

■ Zmiana funkcji przypisanej do pierścienia kontroli

Dostępne są następujące opcje:



DOMYŚLNE (📖 4)/**NAŚWIETLANIE** (📖 44)/**CZUŁOŚĆ ISO** (📖 90)/
BALANS BIELI (📖 95)/**SYMULACJA FILMU** (📖 94)/
ZDJĘCIA SERYJNE (📖 52)/**ZOOM** (📖 23)

- 1 Naciśnij przycisk **E-Fn**.
- 2 Obróć pierścień kontroli. Zostanie wyświetlone menu **UST. PIER. KONTR..**
- 3 Wyróżnij opcję, obracając pierścień kontroli.
- 4 Naciśnij przycisk **MENU/OK**.



Opcje pierścienia kontroli poza ustawieniem domyślnym

Gdy pierścień kontroli ma inne ustawienie niż **DOMYŚLNE**, dostępne są następujące opcje i funkcje.

■ Przy ostrości automatycznej (AF)



Opcje \ Tryb			P	A	S	M	Adv.	Filter	SP	Film
NAŚWIETLANIE			✓	✓	✓		✓	✓	✓ ^{*2}	✓
CZUŁOŚĆ ISO			✓	✓	✓	✓	*1			
BALANS BIELI			✓	✓	✓	✓				
SYMULACJA FILMU	✓	✓	✓	✓	✓	✓	✓			
ZDJĘCIA SERIYNE	✓	✓	✓	✓	✓	✓			✓ ^{*2}	
ZOOM	✓	✓	✓	✓	✓	✓	✓	✓	✓	✓

■ Przy ostrości ręcznej (MF)³

Opcje \ Tryb			P	A	S	M	Adv. ^{*4}	Filter	SP	Film
NAŚWIETLANIE		MF	MF	MF	MF	MF	✓	✓	MF ^{*5}	MF
CZUŁOŚĆ ISO		MF	MF	MF	MF	MF			MF ^{*6}	MF
BALANS BIELI		MF	MF	MF	MF	MF			MF ^{*6}	MF
SYMULACJA FILMU	✓	MF	MF	MF	MF	MF	✓		MF ^{*6}	MF
ZDJĘCIA SERIYNE	✓	MF	MF	MF	MF	MF			MF ^{*5}	MF
ZOOM	✓	MF	MF	MF	MF	MF	✓	✓	MF ^{*5}	MF

*1 Dostępne przy opcji .



*2 Niedostępne przy opcji .

*3 Gdy został wybrany parametr **MF** w opcji  **TRYB OSTROŚCI**, pierścień kontroli służy do ręcznego ustawienia ostrości ( 57).

*4 Przy  wszystkie opcje są przestawiane na MF.

*5 Bez MF, lecz przypisane opcje są dostępne w funkcji .







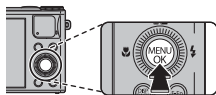

*6 Ani MF, ani przypisane opcje są dostępne w funkcji .





 Do pierścienia kontroli można także przypisać funkcje, wybierając w menu fotografowania opcję  **UST. PIER. KONTR.**.

Zdjęcia seryjne

Aby uchwycić ruch w serii zdjęć, naciśnij **MENU/OK**, wybierz  **ZDJĘCIA SERYJNE** w menu fotografowania, a następnie wybierz jedną z opcji podanych w tym rozdziale.



Opcja	
 ZDJĘCIE	—
 PIERWSZE <i>n</i>	53
 NAJLEPSZE ZDJĘCIE	53
 BKT Z AE	55
 ISO BKT	55
 ROZMIAR ZDJĘCIA	55
 BKT Z DYNAM. ZM. ZAKR	56

- ❖ Lampa błyskowa wyłącza się automatycznie. Wcześniej wybrany tryb lampy błyskowej jest przywracany po wybraniu  dla  **ZDJĘCIA SERYJNE**.
- ❖ Szybkość robienia zdjęć zależy od szybkości migawki lub programu tematycznego.
- ❖ Ostrość i ekspozycja są określane dla pierwszego zdjęcia z serii. Jeśli aparat ma automatycznie dopasować ostrość i ekspozycję podczas zdjęć seryjnych, wybierz ustawienie **AF-C** w opcji  **TRYB OSTROŚCI**, a jako szybkość robienia zdjęć ustaw opcję .
- ❖ Liczba zdjęć, które można zrobić w jednej serii, różni się w zależności od ujęcia i ustawień aparatu. Liczba zdjęć, jaką można zapisać, zależy od ilości dostępnej pamięci.

PIERWSZE *n*

Aparat wykonuje zdjęcia po naciśnięciu i przytrzymaniu spustu migawki. Aby wybrać szybkość klatek (liczbę klatek na sekundę):

- 1 Wciśnij wybierak w lewo lub prawo aby wybrać liczbę klatek rejestrowanych na sekundę i wciśnij przycisk **MENU/OK** aby dokonać wyboru i wrócić do trybu fotografowania.

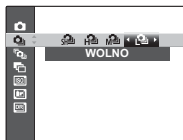

NAJLEPSZE ZDJĘCIE

Aparat robi serię zdjęć, zaczynając przed naciśnięciem spustu migawki i kończąc po jego naciśnięciu.

- 1 Naciśnij wybierak w prawo, gdy w aparacie jest włączony tryb fotografowania.
- 2 Wyróżnij bieżące ustawienie szybkości klatek i naciśnij wybierak prawo. Naciśnij wybierak w górę lub w dół, aby wybrać nową wartość, a następnie naciśnij przycisk **MENU/OK**, aby potwierdzić wybór.

ⓘ Niektóre wartości klatek na sekundę mogą zmniejszać liczbę dostępnych zdjęć.

- 3 Wyróżnij liczbę zdjęć i wciśnij wybierak w prawo. Naciśnij wybierak w lewo lub prawo, aby wybrać w jaki sposób zdjęcia będą rozmieszczone (liczba z lewej strony *przed*, a liczba z prawej *po* naciśnięciu spustu migawki). Naciśnij **MENU/OK** po zakończeniu regulacji ustawień i naciśnij **DISP/BACK**, aby powrócić do trybu fotografowania.

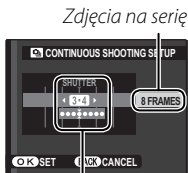

Rozkład

- 4 Zrób zdjęcia. Aparat rozpocznie rejestrację zdjęć po wciśnięciu i przytrzymaniu spustu migawki do połowy i zakończy rejestrację serii zdjęć po wciśnięciu spustu migawki do końca. Ilustracja przedstawia serię ośmiu zdjęć, z czego trzy zostały zrobione przed naciśnięciem spustu migawki, a cztery po.



- ① Jeśli spust migawki zostanie wciśnięty do końca przed zapisaniem liczby zdjęć wybranej dla części „przed”, pozostałe zdjęcia zostaną zrobione po wciśnięciu spustu migawki do końca.
- ① Jeśli spust migawki zostanie naciśnięty i przytrzymany do połowy przez długi okres, aparat może zapisać serię przed wciśnięciem spustu migawki do końca.



■ BKT Z AE

Za każdym naciśnięciem spustu migawki, aparat rejestruje trzy zdjęcia: jedno z użyciem zmierzonej wartości ekspozycji, drugie prześwietlone w stopniu ustalonym za pomocą naciśnięcia wybieraka w lewo lub prawo, i trzecie niedoświetlone w takim samym stopniu (aparat może nie być w stanie użyć wybranego kroku bracketingu, jeśli stopień prześwietlenia lub niedoświetlenia przekracza limity układu pomiaru ekspozycji).









■ ISO BKT

Naciskaj wybierak w lewo lub w prawo, aby zaznaczyć długość serii (bracketing). Każdorazowe naciśnięcie spustu migawki powoduje wykonanie przez aparat zdjęcia z bieżącym ustawieniem czułości ( 90), a następnie przetworzenie zdjęcia powodujące utworzenie dwóch dodatkowych kopii: jednej z czułością zwiększoną o określoną wartość oraz drugiej z czułością zmniejszona o taką samą wartość (niezależnie od wybranej wartości czułość nie przekroczy wartości ISO 1600 ani nie spadnie poniżej wartości ISO 200).

■ ROZMIAR ZDJĘCIA

Po każdym naciśnięciu spustu migawki aparat robi jedno zdjęcie, a następnie przetwarza je w celu utworzenia kopii z ustawieniami symulacji filmu wybranymi dla  BKT Z SYMULACJĄ FILMU w menu fotografowania ( 94).

BKT Z DYNAM. ZM. ZAKR.

Przy każdym naciśnięciu spustu migawki aparat robi trzy zdjęcia z różnymi ustawieniami opcji  **ZAKRES DYNAMICZNY** ( 93):  **100%** dla pierwszego,  **200%** dla drugiego, i  **400%** dla trzeciego ( **CZUŁOŚĆ ISO** nie może przekraczać 3200; wartości poniżej 400 są niedostępne, jeśli  jest wybrane dla  **ROZMIAR ZDJĘCIA**).

Tryb ustawiania ostrości

Aby wybrać jak aparat ustawia ostrość wciśnij przycisk **MENU/OK** aby wyświetlić menu fotografowania i wybierz żądaną opcję **TRYB OSTROŚCI**.

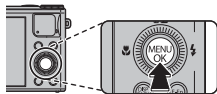

Dostępne są następujące opcje:

Tryb	Opis
MF MAN. UST. OSTR.	Ustaw ostrość ręcznie, używając pierścienia kontroli. Obróć pierścień kontroli w lewo, aby skrócić ostrość, lub w prawo, aby ją wydłużyć. Wybierz ręczne ustawianie ostrości w sytuacjach, gdy aparat fotograficzny nie jest w stanie ustawić ostrości za pomocą funkcji autofokusa (42). Inteligentne wykrywanie twarzy automatycznie wyłączy się.
AF-S PUNKTOWY AF	Ostrość blokuje się po przyciśnięciu spustu migawki do połowy. Wybierz to ustawienie do fotografowania nieruchomych obiektów.
AF-C ŚLEDZĄCY AF	Przy spuście migawki naciśniętym do połowy aparat będzie dynamicznie modyfikował ustawienie ostrości stosownie do odległości do fotografowanego obiektu. Uwaga: zwiększa to pobór mocy z akumulatora. Wybierz to ustawienie do fotografowania ruchomych obiektów.

■ Wskaźnik ostrości

Ustawienie ostrości można sprawdzić za pomocą wskaźnika.

Wskaźnik ostrości	Opis
()	Aparat ustawia ostrość.
● (świeci się na zielono)	Przy wybranej opcji AF-S aparat może ustawić ostrość, a pozycja ostrości jest stała.
● (świeci się na zielono)	Przy wybranej opcji AF-C aparat może ustawić ostrość. ◆ Pozycja ostrości zmienia się stosownie do zmiany odległości do fotografowanego obiektu.
○ (miga na biało)	Aparat nie może ustawić ostrości.

◆ Ikona **MF** jest wyświetlana, gdy zostało wybrane ustawienie **MF** w opcji **TRYB OSTROŚCI**.

Więcej o fotografowaniu

◆ Ręczne ustawianie ostrości

- Aby odwrócić kierunek obrotu pierścienia kontroli, użyj opcji **PIERŚCIEŃ KONTR.** w menu ustawień (📖 115).
 - Gdy pierścień kontroli zostanie ustawiony za nieskończonością, aparat nie ustawi ostrości.
 - Aby użyć autofokusa, naciśnij wybierak w lewo. Opcja ta pomaga szybko ustawić ostrość na wybranym obiekcie w ręcznym trybie ostrości.
- ◆ Jeśli wykryto twarz w trybie **MF-L**, zostanie wyświetlona ikona **MF-L**, a aparat będzie stale ustawiać ostrość, aby utrzymać ją na twarzy.

MF PODGLĄD OSTROŚCI



Gdy zostanie wybrany parametr **WŁ.** opcji **MF PODGLĄD OSTROŚCI** w menu ustawień (📖 115), obrócenie pierścienia kontroli powiększy obraz na ekranie LCD.

- ◆ Obszar ustawiania ostrości można przewijać (📖 59).



Schemat z największym kontrastem w bieżącej odległości ostrzenia może być oglądany poprzez wybranie **ZAZNACZ GŁĘBIĘ OSTROŚCI** dla **MF ASSIST** (📖 100).

Opcje ramki ostrości

Kiedy opcja  **STREFA** jest wybrana dla  **TRYB AF** w menu fotografowania, punkt ostrości można zmienić. Naciśnij przycisk **MENU/OK** aby wybrać  **OBSZAR OSTROŚCI** w menu fotografowania a następnie naciśnij wybierak do góry, w dół, w lewo lub prawo. Ustawienia zostają zaakceptowane po ponownym naciśnięciu przycisku **MENU/OK**.

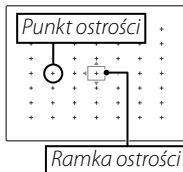

Po wykadrowaniu obrazu na ekranie LCD, można wybrać wielkość ramki ostrości. Naciśnij przycisk **MENU/OK**, wybierz opcję  **OBSZAR OSTROŚCI** w menu fotografowania i obróć pokrętkę poleceń. Wielkość ramki można zmniejszyć o 50% lub powiększyć do 150%. To ustawienie będzie zaakceptowane po ponownym naciśnięciu przycisku **MENU/OK**.

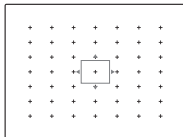

Inteligentne wykrywanie twarzy

Funkcja inteligentnego wykrywania twarzy ustawia ostrość i ekspozycję na twarze znajdujące się w dowolnym miejscu kadru, uniemożliwiając aparatowi ustawienie ostrości na tle w portretach grupowych. Wybieraj do zdjęć, które uwydatnią fotografowane osoby.

W celu skorzystania z inteligentnego wykrywania twarzy, naciśnij **MENU/OK**, aby wyświetlić menu fotografowania i wybierz **WŁ.** dla opcji  **WYKRYCIE TWARZY**. Aparat może wykrywać twarze w orientacji poziomej i pionowej. Jeśli aparat wykryje twarz, oznaczy ją zieloną ramką. Jeśli w kadrze znajduje się więcej niż jedna twarz, aparat wybierze twarz najbliższą środkowi kadru. Pozostałe twarze zostaną oznaczone białymi ramkami.

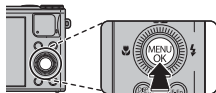

- ❶ W niektórych trybach aparat może ustawić ekspozycję dla całego kadru, a nie dla fotografowanej osoby.
- ❷ Jeśli fotografowana osoba przesunie się w momencie naciśnięcia spustu migawki, jej twarz może nie znajdować się w miejscu oznaczonym zieloną ramką w momencie zrobienia zdjęcia.

Więcej o odtwarzaniu

Opcje odtwarzania

Aby obejrzeć ostatnie zdjęcie na monitorze LCD, naciśnij przycisk .

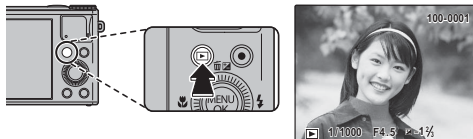

Naciskaj wybierak w prawo, aby wyświetlać zdjęcia w kolejności ich zrobienia, lub w lewo, aby wyświetlać je w odwrotnej kolejności. Trzymaj wybierak wciśnięty, aby szybko przejść do żądanej klatki.

◆ Zdjęcia zrobione innymi aparatami są oznaczone ikoną  („podarowane zdjęcie”) podczas odtwarzania.

Zdjęcia seryjne

W przypadku zdjęć zrobionych w trybie zdjęć seryjnych, wyświetlona zostanie tylko pierwsza klatka z danej serii. Naciskaj wybierak w dół, aby wyświetlać pozostałe zdjęcia z serii.

★ Ulubione: ocena zdjęć

Aby ocenić zdjęcie aktualnie wyświetlane w pełnym rozmiarze, naciśnij **DISP/BACK**, a następnie naciskaj wybierak w górę lub w dół, aby przypisać zdjęciu od jednej do pięciu gwiazdek.

Zoom podczas odtwarzania

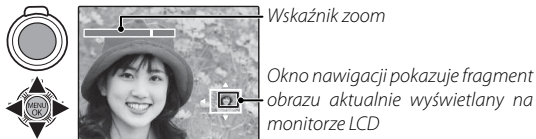

Wybierz [ZOOM], aby przybliżyć zdjęcie wyświetlane w trybie odtwarzania pojedynczych zdjęć, lub wybierz [ZOOM], aby je oddalić. Kiedy zdjęcie jest przybliżone, wybierakiem można przesuwając powiększony obraz tak, aby wyświetlić fragmenty obrazu aktualnie niewidoczne na ekranie.



Naciśnij **DISP/BACK**, aby wyłączyć zoom.

- ◆ Jeśli zdjęcia przed bieżącym zdjęciem lub po nim mają taki sam rozmiar jak bieżące zdjęcie, można obracać pokrętkę sterowania, aby wyświetlać inne zdjęcia bez zmiany stopnia zoomu. Ta opcja jest niedostępna, jeśli zdjęcia mają inny rozmiar od bieżącego zdjęcia.
- ◆ Maksymalne przybliżenie zależy od rozmiaru zdjęcia. Powiększenie w trybie odtwarzania nie jest dostępne dla przyciętych kopii lub kopii o zmienionym rozmiarze, które zostały zapisane w rozmiarze **640** lub mniejszym.

Przeglądanie wielu zdjęć

Aby wyświetlić wiele zdjęć, wybierz , kiedy zdjęcie jest wyświetlane w trybie pełnego kadru na monitorze LCD. Wybierz , aby zwiększyć liczbę wyświetlanych zdjęć od dwóch do dziewięciu lub stu, a , aby wyświetlić mniej zdjęć.

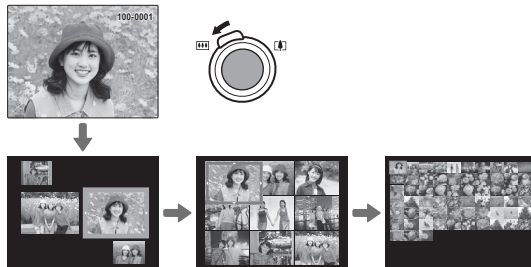



Kiedy wyświetlane są dwa zdjęcia lub więcej, przy użyciu wybieraka podświetl zdjęcia i naciśnij **MENU/OK**, aby wyświetlić podświetlone zdjęcie na pełnym ekranie. W widoku dziewięciu i stu klatek, użyj wybieraka, aby zobaczyć więcej zdjęć.

Usuwanie zdjęć

Aby usunąć poszczególne zdjęcia, kilka wybranych zdjęć lub wszystkie zdjęcia, naciśnij wybierak w górę () , a następnie wybierz jedną z poniższych opcji. *Zwróć uwagę, że usuniętych zdjęć nie można odzyskać. Przed rozpoczęciem usuwania skopiuj ważne zdjęcia do komputera lub na inne urządzenie magazynujące.*









Opcja	Opis
ZDJĘCIA	Naciskaj wybierak w lewo lub w prawo, aby przewijać zdjęcia, i naciśnij MENU/OK , aby usunąć aktualnie wybrane zdjęcie (aparatus nie wyświetla okna dialogowego potwierdzenia).
WYBRANE ZDJĘCIA	Wyróżnij zdjęcia i naciśnij MENU/OK , aby je wybrać lub cofnąć wybór (zdjęcia w fotoksiążce lub objęte zamówieniem druku są oznaczone ). Po zakończeniu czynności naciśnij DISP/BACK , aby wyświetlić okno dialogowe potwierdzenia, następnie wyróżnij TAK i naciśnij MENU/OK , aby usunąć wybrane zdjęcia.
WSZYSTKIE ZDJĘCIA	Wyświetli się okno dialogowe potwierdzenia. Wyróżnij TAK i naciśnij MENU/OK , aby usunąć wszystkie niechronione zdjęcia (jeśli włożona jest karta pamięci, tylko zdjęcia z karty pamięci zostaną usunięte; zdjęcia w pamięci wewnętrznej są usuwane, tylko gdy w aparacie nie ma karty pamięci). Naciśnięcie DISP/BACK anuluje usuwanie. Zwróć uwagę, że zdjęć usuniętych przed wciśnięciem tego przycisku nie można odzyskać.

- ❖ Chronionych zdjęć nie można usunąć. Wyłącz ochronę zdjęć, które zamierzasz usunąć ( 109).
- ❖ Zdjęcia można także usuwać, wybierając opcję  **KASUJ** z menu odtwarzania.
- ❖ Jeśli pojawi się komunikat informujący, że wybrane zdjęcia są częścią zadania drukowania DPOF, naciśnij **MENU/OK**, aby je usunąć.

Wyszukiwanie zdjęć

Retusz zdjęć.

- 1 Wybierz  **WYSZUKIWANIE ZDJĘĆ** w menu odtwarzania, wyróżnij jedno z następujących kryteriów wyszukiwania i naciśnij **MENU/OK**:
 - **WG DATY**: Wyszukiwanie według daty.
 - **WG TWARZY**: Wyszukiwanie twarzy z bazy danych rozpoznawania twarzy.
 - **WG. ★ ULUBIONYCH**: Wyszukiwanie według oceny.
 - **WG TEMATYKI**: Wyszukiwanie według użytego programu.
 - **WG TYPU DANYCH**: Wyszukiwanie wszystkich zdjęć, wszystkich filmów, wszystkich zdjęć wykonanych w trybie seryjnym lub wszystkich zdjęć w formacie RAW.
 - **WG ZN. WCZYTYW.**: Wyszukiwanie wszystkich zdjęć wybranych do przesłania do określonej lokalizacji.
- 2 Wybierz kryteria wyszukiwania. Wyświetlone zostaną tylko zdjęcia spełniające kryteria wyszukiwania. Aby usunąć lub ochronić wybrane zdjęcia, lub wyświetlić rezultaty wyszukiwania w formie pokazu slajdów, naciśnij **MENU/OK** i wybierz  **KASUJ** ( 64),  **CHROŃ** ( 109) lub  **POKAZ SLAJDÓW** ( 106).

Pomoc fotoksiążki

Twórz książki ze swoich ulubionych zdjęć.

Tworzenie fotoksiążki

1 Wybierz **NOWA KSIĄŻKA** dla opcji  **POMOC FOTOKSIĄŻKI** w menu odtwarzania i wybierz spośród następujących opcji:

- **WYB. ZE WSZYSTKICH:** Wybierz spośród wszystkich dostępnych zdjęć.
- **WYB. WYSZUK. ZDJ.:** Wybierz spośród zdjęć spełniających wybrane kryteria wyszukiwania ( 65).

♦ Zdjęć **640** lub mniejszych ani filmów nie można wybierać do fotoksiążek.

2 Przewijaj zdjęcia i naciskaj wybierak w górę lub w dół, aby je wybrać lub cofnąć wybór. Aby wyświetlić bieżące zdjęcie na okładce, naciśnij wybierak w dół. Naciśnij **MENU/OK**, aby wyjść po ukończeniu tworzenia książki.

♦ Pierwsze wybrane zdjęcie staje się zdjęciem na okładkę. Wciśnij wybierak w dół, aby wybrać inne zdjęcie na okładkę.

3 Wybierz **ZAKOŃCZ FOTOKSIĄŻKĘ** (aby wybrać wszystkie zdjęcia lub wszystkie zdjęcia spełniające kryteria wyszukiwania dla książki, wybierz **WYBIERZ WSZYSTKIE**). Nowa książka zostanie dodana do listy w menu pomocy fotoksiążki.

① Fotoksiążki mogą zawierać do 300 zdjęć.

① Książki niezawierające żadnych zdjęć są automatycznie usuwane.

Przeglądanie fotoksiążek

Wyróżnij książkę w menu pomocy fotoksiążki i wciśnij **MENU/OK**, aby wyświetlić książkę, a następnie wciskaj wybierak w lewo lub w prawo, aby przewijać zdjęcia.

Edycja i usuwanie fotoksiążek

Wyświetl fotoksiążkę i naciśnij **MENU/OK**. Wyświetlą się wymienione niżej opcje. Wybierz żądaną opcję i postępuj zgodnie z instrukcjami na ekranie.

- **EDYTUJ**: Edytuj książkę zgodnie z opisem w rozdziale „Tworzenie fotoksiążki” ( 66).
- **KASUJ**: Usuń książkę.

Fotoksiążki

Fotoksiążki mogą zostać skopiowane do komputera przy użyciu dołączonego programu MyFinePix Studio.

Wyświetlanie zdjęć panoramicznych

Jeśli podczas wyświetlania panoramy na pełnym ekranie naciśnie się wybierak w dół, aparat wyświetli zdjęcie od lewej do prawej lub od dołu do góry. Aby wstrzymać odtwarzanie, naciśnij wybierak w dół. Naciśnij wybierak w dół ponownie, aby wznowić odtwarzanie. Aby przejść do odtwarzania na pełnym ekranie, naciśnij wybierak do góry podczas odtwarzania panoramy. Po wyświetleniu na pełnym ekranie, panoramy można przybliżyć i oddalać przy użyciu suwaka zoom lub je usuwać, naciskając wybierak do góry (🗑️).

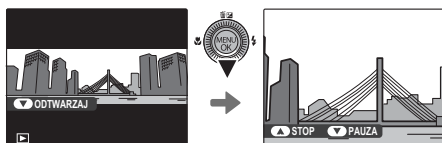

- ❖ Panoramy (📷) są odtwarzane w pętli w nieskończoność (📖 32). Kierunek odtwarzania reguluje się, naciskając wybierak w lewo lub w prawo. Aparat nie wyłącza się automatycznie podczas odtwarzania (📖 118).

Wyświetlanie informacji o zdjęciu

Informacje o zdjęciu można wyświetlić, naciskając kilkakrotnie **DISP/BACK** w celu przełączania się pomiędzy wskaźnikami (📄 7), aż wyświetli się następujący ekran:

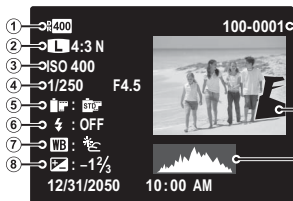

- 1 Zakres dynamiczny
- 2 Rozmiar i jakość zdjęcia
- 3 Czulość
- 4 Czas otwarcia migawki/przysłona
- 5 Symulacja filmu
- 6 Tryb lampy błyskowej
- 7 Balans bieli
- 8 Kompensacja ekspozycji
- 9 Numer zdjęcia
- 10 Zdjęcie (prześwietlone obszary migają)
- 11 Histogram

🔍 Dodatkowe informacje dotyczące fotografii

Dodatkowe informacje o zdjęciu można wyświetlić, obracając pierścień kontroli. Aby przełączyć zawartość ekranu, obróć pierścień kontroli.

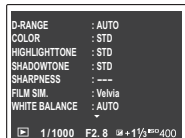

🔍 Aktywny punkt ostrości jest wyświetlany przy użyciu ikony „+”.

Przybliżanie widoku w punkcie ostrości

Aby powiększyć obraz na punkcie ostrości, naciśnij dolną część przycisku wyboru. Naciśnij przycisk **DISP/BACK** lub **MENU/OK**, aby wrócić do odtwarzania na pełnym ekranie.



Sieci bezprzewodowe

Używanie sieci bezprzewodowej

Aparat można połączyć ze smartfonem lub komputerem. Informacje o sposobie używania sieci bezprzewodowej znajdują się na stronie <http://app.fujifilm-dsc.com/>.

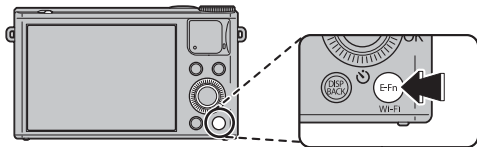

Łączenie ze smartfonami

Połączenie ze smartfonami można nawiązać przez sieć bezprzewodową. Aby przesłać zdjęcia do smartfona lub zdalnie przejrzeć je na aparacie i wybrać zdjęcia do pobrania, naciśnij przycisk **Wi-Fi** w trybie oglądania zdjęć. Z poziomu smartfona można także pobrać dane o lokalizacji. Przed dalszą pracą pobierz darmową aplikację FUJIFILM Camera Application i zainstaluj ją na smartfonie. Tę opcję można także włączyć, wybierając polecenie **Wi-Fi KOMUN. BEZPRZEW.** z menu odtwarzania. Komunikacji bezprzewodowej można także używać w trybie fotografowania, gdy zostanie przypisane polecenie **KOMUN. BEZPRZEW.** w menu **E-Fn**.

Zapisywanie zdjęć na komputerze

Aby zapisać zdjęcia na komputerze przez sieć bezprzewodową, podczas ich odtwarzania naciśnij i przytrzymaj przycisk **Wi-Fi**. Przed dalszą pracą zainstaluj na komputerze docelowym darmową aplikację FUJIFILM PC AutoSave i zmień odpowiednio ustawienia. Tę opcję można także włączyć, wybierając polecenie **Wi-Fi AUTOMAT. ZAPIS PC** z menu odtwarzania.





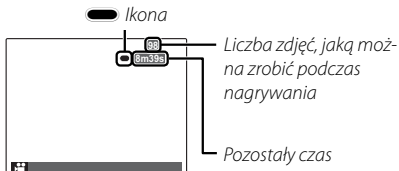



Nagrywanie filmów

Naciśnij , aby nagrać film. Podczas nagrywania wyświetlane będą pokazane niżej wskaźniki, a dźwięk będzie nagrywany przez wbudowany mikrofon (uważaj, aby nie zakrywać mikrofonu podczas nagrywania).



Aby zakończyć nagrywanie, naciśnij ponownie przycisk . Nagrywanie kończy się automatycznie, kiedy film osiągnie maksymalną długość lub dojdzie do zapelnienia pamięci. Aby uzyskać informacje na temat maksymalnej długości filmów, jakie można nagrywać, patrz str. 138.

Automatyczny wybór programu

W trybie  aparat wybierze program tematyczny dostosowany do typu fotografowanego obiektu i warunków fotografowania:  (portrety),  (słabo oświetlone krajobrazy),  (słabo oświetlone portrety),  (krajobrazy),  (zdjęcia makro),  (portrety pod światło) lub  (inne obiekty).





Ikony programów

Fotografowanie podczas nagrywania filmu

Naciśnij spust migawki, aby zrobić zdjęcie podczas nagrywania filmu.









- ❖ Sposób rejestrowania zdjęć można wybrać przy pomocy opcji  **KONFIGURAC. FILMU > FOTOGRAFOWANIE W FILMIE** (📖 102).
- ❖ Zdjęcie zostanie zapisane oddzielnie od filmu i nie będzie widoczne jako część filmu.
- Ⓛ Podczas nagrywania filmów z wysoką liczbą klatek na sekundę nie można robić zdjęć.
- Ⓛ Liczba zdjęć, jaką można wykonać, jest ograniczona.

- ❖ Podczas nagrywania filmu można regulować ustawienie zoomu.
- ❖ Jeśli obiekt jest słabo oświetlony, może zaświecić się dioda wspomagająca autofokus, aby ułatwić ustawianie ostrości. Aby wyłączyć diodę wspomagającą AF, wybierz **WYŁ.** dla  **OŚWIETLACZ AF** (📖 120).
- ❖ Gdy został ustawiony parametr  **MAN. UST. OSTR.** w opcji **TRYB OSTR. FILMU**, podczas nagrywania filmu można ustawić ostrość ręcznie (📖 102).
- ❖ Podczas nagrywania balans bieli jest automatycznie korygowany. Kolor i jasność obrazu mogą różnić się od wyświetlanych przed rozpoczęciem nagrywania.
- ❖ Dźwięki wytwarzane przez aparat mogą zostać nagrane.
- Ⓛ Podczas nagrywania filmów świeci się kontrolka. Nie otwieraj komory akumulatora podczas nagrywania ani kiedy kontrolka się świeci. Nieprzestrzeganie tego zalecenia może uniemożliwić odtworzenie filmu.
- Ⓛ W filmach zawierających bardzo jasne obiekty mogą pojawiać się pionowe lub poziome smugi. Jest to normalne zjawisko i nie oznacza usterki.

- ① Temperatura aparatu może wzrastać, jeśli jest używany do nagrywania filmów przez długi okres lub temperatura otoczenia jest wysoka. Jest to normalne zjawisko i nie oznacza wadliwego działania.
- ① Wybrany tryb może różnić się w zależności od warunków fotografowania.

Rozmiar klatki filmu (rozdzielczość)

Przed rozpoczęciem nagrywania wybierz rozmiar klatki (rozdzielczość) przy pomocy opcji  **KONFIGURAC. FILMU > TRYB FILMU**.

Opcja	Opis
 1920×1080 (60 kl./s)	Rozdzielczość „Full HD” (ang. High Definition).
 1920×1080 (30 kl./s)	
 1280×720 (60 kl./s)	Wysoka rozdzielczość (HD — ang. High Definition).
 1280×720 (30 kl./s)	
 640 × 480	Standardowa rozdzielczość.
 640 × 480 (80 kl./s)	Film wysokiej prędkości. Dźwięk nie jest nagrywany, a ostrość, ekspozycja, zoom i balans bieli nie są regulowane automatycznie. Na górze i na dole klatek w filmach nagrywanych z prędkością  320 × 112 widoczne są czarne pasy.
 320 × 240 (150 kl./s)	
 320 × 112 (250 kl./s)	

Wyświetlanie filmów

Podczas odtwarzania filmy są wyświetlane na monitorze LCD, tak jak pokazano po prawej stronie. Podczas odtwarzania filmu można wykonywać poniższe działania:

Opcja	Opis
Rozpocznij/ wstrzymaj odtwarzanie	Naciśnij wybierak w dół , aby rozpocząć odtwarzanie. Naciśnij aby, wstrzymać wstrzymać odtwarzanie. Kiedy odtwarzanie jest wstrzymane, naciskając wybierak w lewo lub w prawo, można przewijać film do przodu lub wstecz klatka po klatce.
Zakończ odtwarzanie/ usuń	Naciśnij wybierak do góry , aby zakończyć odtwarzanie.
Dostosuj prędkość	Naciśnij wybierak w lewo lub w prawo , aby dostosować szybkość odtwarzania podczas odtwarzania.
Dostosuj po- ziom głośności	Naciśnij MENU/OK , aby wstrzymać odtwarzanie i wyświetlić elementy sterowania głośnością. Naciskaj wybierak do góry lub w dół, aby ustawić głośność, po czym naciśnij MENU/OK , aby wyjść. Głośność można również ustawić za pomocą opcji [KONFIG. DŹWIĘKU] > POZIOM DŹWIĘKU (🗨️ 116).

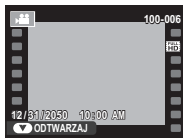

Szybkość odtwarzania

Naciśnij wybierak w lewo lub w prawo, aby dostosować szybkość odtwarzania. O wybranej szybkości informuje liczba strzałek (▶ lub ◀).

Strzałka

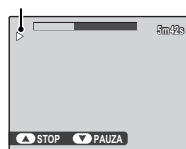



ⓘ Nie zakrywaj głośnika podczas odtwarzania.

Wyświetlanie zdjęć na ekranach telewizorów wysokiej rozdzielczości (HD)

Aparat można podłączać do urządzeń o wysokiej rozdzielczości typu High-Definition (HD) przy pomocy kabla HDMI (dostępny osobno od innych dostawców).

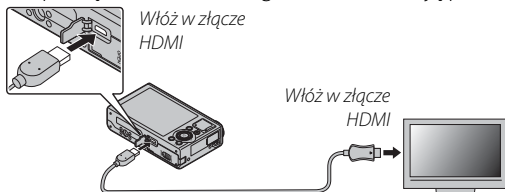
- 1 Wyłącz aparat i podłącz kabel HDMI zgodnie z ilustracją poniżej.



- 1 Używany kabel HDMI nie może mieć więcej niż 1,5 m długości.
 - 2 Podłączając kable należy pamiętać o włożeniu wtyczek do oporu.
- 2 Ustaw telewizor na kanał wejścia HDMI. Aby uzyskać szczegółowe informacje, skorzystaj z dokumentacji dołączonej do telewizora.
- 3 Naciśnij przycisk  na około sekundę, aby włączyć aparat. Monitor aparatu wyłączy się, a zdjęcia i filmy będą wyświetlane na ekranie telewizora. Zwróć uwagę, że regulacja głośności w aparacie nie ma wpływu na dźwięk odtwarzany z telewizora. Do regulacji poziomu głośności używaj elementów sterujących telewizora.
 - 1 Niektóre telewizory mogą na chwilę wyświetlać czarny ekran w momencie rozpoczęcia odtwarzania filmu.

Drukowanie zdjęć przez USB

Jeśli drukarka obsługuje standard PictBridge, aparat można podłączyć bezpośrednio do drukarki zgodnie z ilustracją poniżej i drukować zdjęcia bez potrzeby ich uprzedniego kopiowania na komputer. Należy zauważyć, że w zależności od drukarki, niektóre opisane poniżej funkcje mogą nie być obsługiwane.



- 1 Podłącz dołączony do zestawu kabel USB zgodnie z ilustracją i włącz drukarkę.

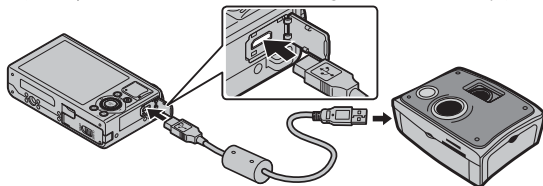

- 2 Włącz aparat.
- 3 Naciskaj wybierak w lewo lub prawo, aby wybrać zdjęcie do wydrukowania.
- 4 Naciskaj wybierak w górę lub w dół, aby wybrać liczbę kopii (do 99).
- 5 Powtórz kroki 3–4, aby wybrać więcej zdjęć. Naciśnij **MENU/OK**, aby wyświetlić okno dialogowe potwierdzenia po zakończeniu regulacji ustawień.

6 Naciśnij **MENU/OK**, aby rozpocząć drukowanie. Drukowanie można przerwać, naciskając **DISP/BACK**, ale niektóre drukarki mogą nie zareagować od razu. Jeśli drukarka zatrzyma się przed zakończeniem drukowania, wyłącz aparat i włącz go ponownie.



7 Po sprawdzeniu, czy **DRUKOWANIE** zniknęło z monitora aparatu, wyłącz aparat i odłącz kabel USB.

- ❖ Zdjęcia można drukować z pamięci wewnętrznej lub karty pamięci sformatowanej w aparacie.
- ❖ Jeśli nie wybrano żadnych zdjęć, aparat wydrukuje jedną kopię aktualnie wyświetlanego zdjęcia.
- ❖ Rozmiar strony, jakość druku oraz marginesy ustawiane są za pośrednictwem drukarki.

Drukowanie daty zapisu

Aby drukować datę zapisu na zdjęciach, naciśnij **DISP/BACK** na ekranie PictBridge i wybierz **DRUKUJ Z DATĄ**  w menu PictBridge (aby drukować zdjęcia bez daty zapisu, wybierz **DRUKUJ BEZ DATY**). Niektóre drukarki nie obsługują drukowania dat. Aby uzyskać więcej informacji, skorzystaj z instrukcji drukarki.



Drukowanie zamówienia drukowania DPOF

Opcja  **ZAMÓWIENIE (DPOF)** może być stosowana do tworzenia cyfrowego „zamówienia drukowania” dla drukarek kompatybilnych z PictBridge ( 77) lub urządzeń obsługujących DPOF.

DPOF

DPOF (ang. Digital Print Order Format) to standard pozwalający na drukowanie zdjęć z „zamówień drukowania” zapisanych w pamięci wewnętrznej lub na karcie pamięci. Zamówienie zawiera informacje o zdjęciach do wydrukowania i liczbie kopii poszczególnych zdjęć.



- 1 Wybierz tryb odtwarzania i naciśnij **MENU/OK**, aby wyświetlić menu odtwarzania.
- 2 Wyróżnij  **ZAMÓWIENIE (DPOF)** i naciśnij **MENU/OK**.
- 3 Wyróżnij jedną z następujących opcji i wciśnij **MENU/OK**:
 - **Z DATĄ** : Drukuj datę zapisu na zdjęciach.
 - **BEZ DATY**: Nie drukuj daty zapisu na zdjęciach.

 Niektóre drukarki nie obsługują drukowania dat. Aby uzyskać więcej informacji, skontaktuj się z instrukcją drukarki.
- 4 Naciskaj wybierak w lewo lub w prawo, aby wyświetlić zdjęcie, które chcesz dołączyć do zamówienia lub z niego usunąć.

- 5** Naciskaj wybierak w górę lub w dół, aby wybrać liczbę kopii (do 99). Aby usunąć zdjęcie z zamówienia, naciskaj wybierak w dół, aż liczba kopii będzie wynosić zero.
- 6** Powtarzaj kroki 4–5, aby zakończyć tworzenie zamówienia i naciśnij **MENU/OK** po zakończeniu regulacji ustawień.
- 7** Wyświetli się okno dialogowe potwierdzenia. Naciśnij **MENU/OK**, aby zapisać zlecenie drukowania.
 - 🔑 Wyjmij kartę pamięci, aby utworzyć lub zmodyfikować zamówienie drukowania dla zdjęć w pamięci wewnętrznej.
 - 🔑 Zamówienia drukowania mogą zawierać maksymalnie 999 zdjęć.
 - 🔑 Jeśli do aparatu włożona jest karta pamięci, zawierająca zamówienie drukowania utworzone w innym aparacie, wyświetlony zostanie komunikat. Utwórz nowe zamówienie zgodnie z opisem powyżej.

Przeglądanie zdjęć na komputerze

Dołączonego oprogramowania można używać do kopiowania zdjęć do komputera, gdzie można je przechowywać, przeglądać, organizować i drukować. Przed przejściem dalej, zainstaluj oprogramowanie zgodnie z opisem poniżej. **NIE wolno podłączać aparatu do komputera przed zakończeniem instalacji.**

Windows: Instalacja programu MyFinePix Studio

1 Sprawdź, czy komputer spełnia poniższe wymagania systemowe:

	Windows 8.1/Windows 8/Windows 7 (SP 1)/Windows Vista (SP 2) ¹
Procesor	Pentium 4 3 GHz lub szybszy (2,4 GHz Core 2 Duo lub szybszy) ²
Pamięć RAM	1 GB lub więcej
Wolne miejsce na dysku twardym	2 GB lub więcej
Procesor graficzny	Obsługujący DirectX 9 lub nowszy (zalecane)
Wideo	1024 × 768 pikseli lub więcej z kolorami 24-bitowymi lub lepszymi
Inne	<ul style="list-style-type: none">• Zalecane wbudowane złącze USB. Nie gwarantuje się poprawnej pracy z innymi złączami USB.• .NET Framework 3.5 Service Pack 1 wymagany podczas przesyłania zdjęć lub używania programu Map Viewer.• Połączenie z Internetem (zalecane łącze szerokopasmowe) wymagane jest do zainstalowania oprogramowania .NET Framework (w razie potrzeby), do korzystania z funkcji automatycznej aktualizacji oraz podczas przeprowadzania czynności, takich jak dzielenie się zdjęciami w sieci lub przez pocztę elektroniczną.

1 Inne wersje Windows nie są obsługiwane. Obsługiwane są tylko preinstalowane systemy operacyjne. Nie gwarantuje się poprawnej pracy na komputerach składanych własnoręcznie lub na komputerach z systemami Windows, które zostały zaktualizowane z poprzedniej wersji systemu Windows.

2 Zalecane podczas wyświetlania filmów w rozdzielczości HD.

- 2 Uruchom komputer. Zaloguj się do konta z uprawnieniami administratora przed przejściem dalej.
- 3 Zamknij wszystkie uruchomione programy i włóż płytę instalacyjną CD do napędu CD-ROM.

Windows 8.1/Windows 8/Windows 7/Windows Vista

Jeśli pojawi się okno dialogowe autoodtwarzania, kliknij **SETUP.EXE**. Następnie wyświetli się okno dialogowe „Kontrola konta użytkownika”. Kliknij **Tak** (Windows 8.1/Windows 8/Windows 7) lub **Zezwalaj** (Windows Vista).

Instalator uruchomi się automatycznie. Kliknij **Install MyFinePix Studio** i postępuj zgodnie z poleceniami na ekranie, aby zainstalować programy MyFinePix Studio oraz RAW FILE CONVERTER.

Jeśli program instalacyjny nie uruchomi się automatycznie

Jeśli program instalacyjny nie uruchomi się automatycznie, z menu **Start** należy wybrać pozycję **Komputer**, dwukrotnie kliknąc ikonę **FINEPIX CD** w celu wyświetlenia okna FINEPIX CD, a następnie dwukrotnie kliknąc plik **setup** lub **SETUP.EXE**.

Jeśli program instalacyjny nie uruchomi się automatycznie (Windows 8.1/Windows 8)

- 1 Wybierz opcję **Pulpit** na ekranie startowym.
- 2 Wybierz opcję **Eksplorator plików** w pasku zadań.
- 3 Wybierz opcję **PC** (Windows 8.1)/**Komputer** (Windows 8) w okienku nawigacji.
- 4 Kliknij dwukrotnie ikonę napędu, do którego został włożony dysk CD **FINEPIX**. Postępuj zgodnie z instrukcjami wyświetlanymi na ekranie, aby zainstalować oprogramowanie.

- 4 Jeśli zostanie wyświetlona prośba o zainstalowanie programu Windows Media Player lub pakietu DirectX, postępuj zgodnie z instrukcjami ekranowymi, aby zakończyć instalację.
- 5 Po zakończeniu instalacji wyjmij płytę CD z programem instalacyjnym z napędu CD-ROM. Przechowuj płytę instalacyjną w suchym miejscu, nienarażonym na bezpośrednie działanie promieni słonecznych, aby móc z niej skorzystać w razie potrzeby ponownej instalacji oprogramowania.

Instalacja została zakończona. Przejdź do „Podłączanie aparatu” (📖 86).

Macintosh: Instalacja programu RAW FILE CONVERTER

Program RAW FILE CONVERTER służy do wyświetlania zdjęć w formacie RAW na komputerze.

1 Sprawdź, czy komputer spełnia poniższe wymagania systemowe:

Procesor	Intel (Core 2 Duo lub szybszy)
System operacyjny	Fabrycznie zainstalowana wersja systemu Mac OS X od 10.6.8-10.10 (więcej informacji można uzyskać na stronie http://www.fujifilm.com/support/digital_cameras/compatibility/).
Pamięć RAM	1 GB lub więcej
Wolne miejsce na dysku twardym	Minimum 200 MB na instalację i 400 MB dostępne podczas pracy programu RAW FILE CONVERTER
Wideo	1024 × 768 pikseli lub więcej z kolorami 24-bitowymi lub lepszymi

2 Po uruchomieniu komputera i zamknięciu wszystkich uruchomionych programów, włóż płytę instalacyjną CD do napędu CD-ROM i kliknij dwukrotnie **SILKYRFXEXInstaller**.

3 Gdy pojawi się monit, wprowadź nazwę i hasło administratora i kliknij przycisk **OK**, a następnie postępuj zgodnie z poleceniami wyświetlanymi na ekranie w celu zainstalowania programu. Kliknij **Exit**, aby zamknąć program instalacyjny po zakończeniu instalacji.

- 4 Wyjmij płytę instalacyjną CD z napędu CD-ROM. Zwróć uwagę, że wyjęcie płyty CD może być niemożliwe, jeśli działa przeglądarka Safari. W razie potrzeby wyłącz przeglądarkę Safari przed wyjęciem płyty CD. Przechowuj płytę instalacyjną w suchym miejscu, nienarażonym na bezpośrednie działanie promieni słonecznych, aby móc z niej skorzystać w razie potrzeby ponownej instalacji oprogramowania.

Instalacja została zakończona. Przejdź do „Podłączanie aparatu” (📖 86).

Importowanie zdjęć lub filmów do komputera Mac (Macintosh)

Można użyć standardowej aplikacji w systemie Mac OS, jak np. Image Capture, aby zaimportować zdjęcia lub filmy do komputera Mac.

Podłączanie aparatu

- 1 Jeśli zdjęcia przeznaczone do kopiowania znajdują się na karcie pamięci, włóż kartę do aparatu.
 - ◆ Przy pierwszym uruchomieniu oprogramowania użytkownicy Windows mogą potrzebować płyty CD z Windows.
 - Ⓛ Wyłączenie zasilania podczas przenoszenia zdjęć może spowodować utratę danych lub uszkodzenie pamięci wewnętrznej albo karty pamięci. Naładuj akumulator przed podłączeniem aparatu.
- 2 Wyłącz aparat i podłącz dołączony do zestawu kabel USB zgodnie z ilustracją, pamiętając, by włożyć złącza do końca. Podłączaj aparat bezpośrednio do komputera. Nie używaj koncentratora (huba) USB ani klawiatury.

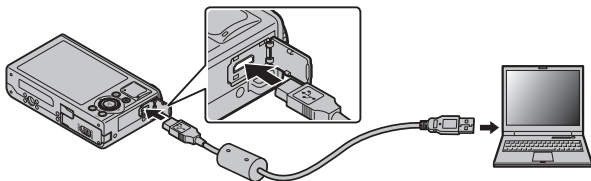

- Ⓛ Kabel USB nie może mieć więcej niż 1,5 m długości i musi być przystosowany do przesyłania danych.
- 3 Włącz aparat.
- 4 Prześlij zdjęcia w programie MyFinePix Studio, a następnie, aby skopiować zdjęcia na komputer, postępuj zgodnie z instrukcjami wyświetlanymi na ekranie. Aby zamknąć program bez kopiowania zdjęć, kliknij przycisk **Cancel** (Anuluj).

Aby uzyskać więcej informacji o dołączonym oprogramowaniu, uruchom program i wybierz odpowiednią opcję z menu pomocy **Help**.

- ① Gdy włożona jest karta pamięci zawierającej dużą liczbę zdjęć, oprogramowanie może uruchomić się z opóźnieniem i może nie działać opcja importowania lub zapisu zdjęć. Do przeniesienia zdjęć użyj czytnika kart pamięci.
- ① Gdy trwa kopiowanie, komputer będzie wyświetlać komunikat, a kontrolka aparatu będzie migać (jeśli liczba kopiowanych zdjęć jest bardzo duża, kontrolka może nadal migać po zniknięciu komunikatu z ekranu komputera). Nie należy wyłączać aparatu ani odłączać kabla USB, gdy kontrolka miga. Niestosowanie się do tego zalecenia może spowodować utratę danych lub uszkodzenie pamięci wewnętrznej albo karty pamięci.
- ① Odłącz aparat przed rozpoczęciem wkładania lub wyjmowania kart pamięci.
- ① W niektórych przypadkach nie będzie można uzyskać dostępu do zdjęć zapisanych na serwerze sieciowym przy użyciu dołączonego oprogramowania w podobny sposób, jak na komputerach niepodłączonych do sieci.
- ① Użytkownik pokrywa wszelkie odpowiednie opłaty naliczane przez operatora telefonicznego lub dostawcę Internetu podczas korzystania z usług wymagających połączenia internetowego.

Odeinstalowanie dołączonego oprogramowania

Dołączone oprogramowanie należy usuwać tylko przed jego ponowną instalacją lub w przypadku, gdy nie jest już potrzebne. Po zamknięciu programu i odłączeniu aparatu przeciągnij folder „RAW FILE CONVERTER EX 2.0 powered by SILKYPIX” z folderu „Applications” do kosza i wybierz polecenie **Empty Trash** (Opróżnij kosz) z menu **Finder** (Macintosh) lub otwórz Panel sterowania i odeinstaluj aplikację MyFinePix Studio przy użyciu opcji „Programy i funkcje” (Windows). W systemie Windows może pojawić się okno lub okna dialogowe potwierdzenia. Przeczytaj ich treść przed naciśnięciem **OK**.

Używanie menu: tryb fotografowania

Używanie menu fotografowania

1 Wyświetl menu fotografowania.

- 1.1 Naciśnij **MENU/OK** podczas fotografowania, aby wyświetlić menu fotografowania.

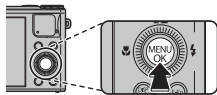

- 1.2 Naciśnij wybierak w lewo, aby wyróżnić bieżącą kartę.

- 1.3 Naciskaj wybierak do góry lub w dół, aby wyróżnić kartę zawierającą żądaną opcję.

Zakładka

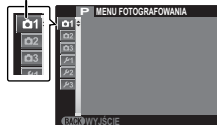

- 1.4 Naciśnij wybierak w prawo, aby umieścić kursor w menu.

2 Dostosuj ustawienia.

Wyróżnij odpowiednie pozycje i naciśnij wybierak w prawo, aby wyświetlić opcje, a następnie wyróżnij opcję i naciśnij **MENU/OK**. Naciśnij **DISP/BACK**, aby wyjść z menu po zakończeniu regulacji ustawień.

Opcje menu fotografowania

 **PROGRAMY** (ustawienie domyślne: )

Wybierz program dla trybu **SP** ( 36).

 **FILTR ZAAWANS.** (ustawienie domyślne: )

Fotografowanie z efektami filtrów ( 30).

 **TRYB Adv.** (ustawienie domyślne: )

Wybierz tryb fotografowania zaawansowanego ( 30).

 **CZUŁOŚĆ ISO** (ustawienie domyślne: **AUTO**)

Regulacja czułości aparatu na światło. Wyższe wartości mogą ograniczać rozmycie. Należy jednak zwrócić uwagę, że przy zdjęciach zrobionych przy dużej czułości może pojawić się efekt nakrapiania.



Opcja	Opis
AUTO	Czułość jest regulowana automatycznie w reakcji na warunki fotografowania.
12800 / 6400 / 5000 / 4000 / 3200 / 2500 / 2000 / 1600 / 1250 / 1000 / 800 / 640 / 500 / 400 / 320 / 250 / 200 / 100	Czułość jest ustawiona na wybraną wartość pokazaną na ekranie.

ISO CZUŁOŚĆ ISO (ciąg dalszy)(ustawienie domyślne: **AUTO**)**■ AUTO**

Następujące opcje są dostępne po wybraniu opcji **AUTO**:

Opcja	Domyślne
DOMYŚLNA CZUŁOŚĆ	100
MAKS. CZUŁOŚĆ	800
MIN. CZAS NAŚWIETL	1/30

Aparat automatycznie wybiera czułość pomiędzy wartościami domyślnymi i maksymalnymi. Czułość zostanie podniesiona powyżej wartości domyślnej, tylko jeśli wymagany czas otwarcia migawki w celu uzyskania optymalnej ekspozycji będzie dłuższy niż wartość wybrana dla opcji **MIN. CZAS NAŚWIETL**.

- ❖ Jeśli wartość wybrana dla **DOMYŚLNA CZUŁOŚĆ** jest wyższa od wybranej dla ustawienia **MAKS. CZUŁOŚĆ**, **DOMYŚLNA CZUŁOŚĆ** zostanie ustawiona na wartość wybraną dla opcji **MAKS. CZUŁOŚĆ**.
- ❖ Aparat może wybrać czas otwarcia migawki dłuższy niż **MIN. CZAS NAŚWIETL**, jeśli zdjęcia nadal będą niedoświetlone przy wartości wybranej dla ustawienia **MAKS. CZUŁOŚĆ**.

◀ ROZMIAR ZDJĘCIA

(ustawienie domyślne: **L 4:3**)

Wybierz rozmiar i format, w jakich będą zapisywane zdjęcia. Duże zdjęcia mogą być drukowane w dużych rozmiarach bez utraty jakości. Za to małe zdjęcia zajmują mniej pamięci, co pozwala na zapisanie większej liczby zdjęć.



●●● Rozmiar a format obrazu

Rozmiar

Opcja	Wydruki o rozmiarze maksymalnym
L	34 × 25 cm
M	24 × 18 cm
S	17 × 13 cm

Format obrazu

4:3: Zdjęcia mają taki sam format, jak ekran aparatu.

3:2: Zdjęcia mają taki sam format, jak klatka filmu małoobrazkowego (35 mm).

16:9: Odpowiednie do wyświetlania na ekranach o wysokiej rozdzielczości (HD - High Definition).

1:1: Zdjęcia są kwadratowe.

JAKOŚĆ ZDJĘCIA

 (ustawienie domyślne: **FINE**)





Wybierz format pliku i stopień kompresji. Wybierz opcję **FINE** lub **NORMAL**, aby zapisywać zdjęcia w formacie JPEG, **RAW**, aby zapisywać zdjęcia w formacie RAW lub **FINE +RAW** lub **NORMAL +RAW**, aby zapisywać zarówno w formacie JPEG jak i RAW. W przypadku opcji **FINE** i **FINE+RAW** używany jest niższy współczynnik kompresji JPEG, co pozwala zachować lepszą jakość zdjęć JPEG. W przypadku opcji **NORMAL** i **NORMAL+RAW** jest używany wyższy współczynnik kompresji JPEG, dzięki czemu w pamięci można zapisać większą liczbę zdjęć.

- ◆ Aby przekonwertować pliki w celu wyświetlania na monitorze komputera, użyj dołączonego oprogramowania „RAW File Converter”.
- ① Kadrowanie, zmiana rozmiaru i opcja redukcji efektu czerwonych oczu są niedostępne dla zdjęć RAW podczas odtwarzania, a współczynnik maksymalnego dostępnego zoomu jest ograniczony.

ZAKRES DYNAMICZNY

 (ustawienie domyślne: **AUTO**)









Regulacja kontrastu. Wyższe wartości są zalecane dla ujęć zawierających zarówno światło słoneczne, jak i głęboki cień, lub do zwiększania kontrastu w przypadku obiektów takich jak światło na wodzie, jasno oświetlone jesienne liście, portrety na tle czystego nieba i białe obiekty lub ludzie ubrani na biało. Jednakże proszę zwrócić uwagę, że na zdjęciach przy wysokich wartościach może pojawiać się kropkowanie. Jeśli wybrane jest ustawienie **AUTO** aparat będzie automatycznie wybierał wartość z zakresu od 100% do 400%, reagując odpowiednio na warunki fotografowania.

Opcja		Opis
AUTO	 100 100%	 <p>Zwiększenie kontrastu podczas fotografowania w pomieszczeniu lub przy dużym zachmurzeniu.</p>
	 200 200%	
	 400 400%	
		Zmniejszeniu utraty szczegółów w światłach i cieniach podczas fotografowania ujęć o wysokim kontraście.

SYMULACJA FILMU

(ustawienie domyślne: )

Symulacja efektów różnych rodzajów filmu.









Opcja	Opis
 (PROVIA/STANDARDOWY)	Standardowa reprodukcja barw. Odpowiednie dla szerokiego zakresu fotografowanych obiektów, od portretów do pejzaży.
 (Velvia/WYR.)	Wysokokontrastowa paleta nasyconych barw, odpowiednia do zdjęć przyrody.
 (ASTIA/MAŁY)	Paleta mniej nasyconych barw o miękkich odcieniach.
 (CLASSIC CHROME)	Zmiękczone barwy i zwiększony kontrast obszarów zacienionych, zapewniające łagodne efekty.
 (JEDNOKOLOROWE)	Robienie zdjęć czarno-białych.
 (JEDNOKOLOR.+FILTR Ż)	Robienie czarno-białych zdjęć z nieznacznie zwiększonym kontrastem. To ustawienie powoduje również nieznacznie zmniejszenie jasności nieba.
 (JEDNOKOLOR.+FILTR CZ)	Robienie czarno-białych zdjęć ze zwiększonym kontrastem. To ustawienie powoduje również zmniejszenie jasności nieba.
 (JEDNOKOLOR.+FILTR S)	Zmiękczenie odcieni skóry na czarno-białych portretach.
 (SEPIA)	Robienie zdjęć w sepii.

BKT Z SYMULACJĄ FILMU

Wybór rodzajów filmów do braketingu symulacji filmu ( 55).

WB BALANS BIELI(ustawienie domyślne: **AUTO**)

Jeśli ustawienie **AUTO** nie daje oczekiwanych rezultatów (np. w przypadku wykonywania zbliżeń), wybierz  i zmierz wartość dla balansu bieli lub wybierz opcję dopasowaną do źródła światła.

Opcja	Opis
AUTO	Automatyczna regulacja balansu bieli.
	Pomiar wartości dla balansu bieli.
	Wybranie tej opcji powoduje wyświetlenie listy temperatur kolorów. Należy podświetlić wybraną temperaturę i nacisnąć przycisk MENU/OK .
	Dla obiektów bezpośrednio oświetlonych przez słońce.
	Dla obiektów w cieniu.
	Stosuj dla oświetlenia fluorescencyjnego typu „światło dzienne”.
	Stosuj dla oświetlenia fluorescencyjnego typu „ciepła biel”.
	Stosuj dla oświetlenia fluorescencyjnego typu „zimna biel”.
	Stosuj dla oświetlenia żarowego.
	Do fotografowania pod wodą.

Aby dostosować balans bieli do poziomu FINE, podświetl opcję i naciśnij **MENU/OK**. Użyj wybieraka, aby dostosować balans bieli lub naciśnij **DISP/BACK**, aby użyć domyślnej wartości balansu bieli.

 Balans bieli użytkownika

Wybierz , aby dostosować balans bieli do nietypowych warunków oświetlenia. Wyświetlone zostaną opcje pomiaru balansu bieli. Biały obiekt należy wykadrować w taki sposób, aby wypełnił monitor LCD aparatu, a następnie nacisnąć spust migawki do końca, aby dokonać pomiaru balansu bieli (aby wybrać ostatnią zwyczajową wartość i wyjść z menu bez przeprowadzania pomiaru balansu bieli, naciśnij **DISP/BACK** lub naciśnij **MENU/OK**, aby wybrać ostatnią wartość i wyświetlić okno dialogowe dostosowywania do poziomu FINE).

- **Jeśli wyświetlane jest „GOTOWE!”**, naciśnij **MENU/OK**, aby ustawić balans bieli na zmierzoną wartość.
- **Jeśli wyświetla się „PONIŻEJ”**, zwiększ kompensację ekspozycji ( 44) i spróbuj ponownie.
- **Jeśli wyświetla się „PONAD”**, zmniejsz kompensację ekspozycji i spróbuj ponownie.

◆ Aby zwiększyć dokładność, dostosuj ustawienia ** SYMULACJA FILMU**, ** CZUŁOŚĆ ISO**, oraz ** ZAKRES DYNAMICZNY** przed rozpoczęciem pomiaru balansu bieli.

- ◆ Przy ustawieniach innych niż  stosowany jest automatyczny balans bieli z lampą błyskową.
- ◆ Rezultaty są różne w zależności od warunków fotografowania. Odtwarzaj zdjęcia po ich wykonaniu, aby sprawdzić barwy na monitorze LCD.

WB BALANS BIELI (ciąg dalszy)(ustawienie domyślne: **AUTO**)**KK : temperatura kolorów**

Temperatura kolorów to wyrażona w kelwinach (K) bezwzględna wartość temperatury koloru źródła światła. Źródła światła o temperaturze kolorów bliskiej światłu słonecznemu mają białą barwę, źródła światła o mniejszej temperaturze kolorów mają żółtą lub czerwoną łunę, natomiast źródła światła o najwyższej temperaturze kolorów są zabarwione na niebiesko. Aby sprawić, by zdjęcia były „cieplejsze” lub „zimniejsze”, temperaturę kolorów można dopasować do źródła światła w sposób pokazany w poniższej tabeli albo wybrać opcje, które różnią się bardzo od koloru źródła światła.

◀ Wybierz w przypadku czerwonych źródeł światła lub „zimniejszych” zdjęć

Wybierz w przypadku niebieskawykh źródeł światła lub „cieplejszych” zdjęć ▶

2,000K

5,000K

15,000K

Światło świec

Bezpośrednie światło słoneczne

Błękitne niebo

Wschód/zachód słońca

Cień

Color KOLOR(ustawienie domyślne: **(0) STANDARDOWE**)

Ustaw gęstość koloru.

Sharp WYOSTRZENIE(ustawienie domyślne: **(0) STANDARDOWE**)

Wybierz, czy aparat ma wyostrzać czy zmiękczać kontury.

Light Tone PODŚWIETL TON(ustawienie domyślne: **(0) STANDARDOWE**)

Regulacja wyglądu jasnych obszarów.

 **PRZYCIEMNIJ TON** (ustawienie domyślne: **(0) STANDARDOWE**)

Regulacja wyglądu cieni.

 **NR REDUKCJA ZAKŁÓCEŃ** (ustawienie domyślne: **(0) STANDARDOWE**)

Wybierz poziom redukcji szumów.

 **ZDJĘCIA SERYJNE** (ustawienie domyślne: )

Uchwycić ruch w serii zdjęć (🗨️ 52). Wybieraj spośród , , , ,  i .

 **ZAAW.F.PRZEC.ROZM.** (ustawienie domyślne: **WŁ.**)



Wybierz **WŁ.**, aby włączyć zaawansowaną funkcję przeciwdziałania rozmyciu w trybie **SR+** (🗨️ 29).

 **WYKRYCIE TWARZY** (ustawienie domyślne: **WYŁ.**)

Wybierz, czy aparat automatycznie wykrywa ludzkie twarze i ustawia na nie ostrość i ekspozycję (🗨️ 60).

 **FOTOMETRIA** (ustawienie domyślne: )

Wybierz metodę pomiaru ekspozycji przez aparat przy wyłączonej funkcji inteligentnego wykrywania twarzy.

Opcja	Opis
 MULTI	Wykorzystywane jest automatyczne rozpoznawanie sceny w celu dostosowania ekspozycji do wielu różnych warunków wykonywania zdjęć.
 PUNKTOWY	Aparat dokonuje pomiaru warunków oświetlenia w centralnym punkcie kadru. Stosowanie tej opcji jest zalecane, jeżeli tło jest znacznie jaśniejsze lub ciemniejsze od głównego obiektu.
<input type="checkbox"/> ŚREDNIOWAŻONY	Ekspozycja jest ustawiana na wartość przeciętną dla całego kadru. Zapewnia to spójną ekspozycję wielu zdjęć wykonywanych w warunkach takiego samego oświetlenia, a szczególnie sprawdza się w przypadku fotografowania pejzaży i portretów osób w czarnych lub białych ubraniach.

P-AF PRE-AF(ustawienie domyślne: **WYŁ.**)

Po wybraniu ustawienia **WŁ.** aparat będzie ustawiał ostrość nawet bez przyciśnięcia spustu migawki do połowy. Uwaga: zwiększa to pobór mocy z akumulatora, a na filmie może nagrać się dźwięk ustawiania ostrości.

AF TRYB AF(ustawienie domyślne: **☒**)

Wybierz sposób ustawiania przez aparat pola ostrości przy wybranym ustawieniu **AF-S** w opcji **☒**

TRYB OSTROŚCI. Niezależnie od wybranej opcji aparat fotograficzny będzie ustawiać ostrość na obiekcie w centrum wyświetlacza po włączeniu trybu makro.

- **☒ STREFA:** wybierz ręcznie pole ostrości (☰ 59).
 - **☒ WIELOPUNKTOWY:** Po wciśnięciu spustu migawki do połowy, aparat fotograficzny wykrywa obiekty o wysokim kontraście w pobliżu środka kadru i automatycznie wybiera pole ostrości. Wybrane pola ostrości są podświetlone na wyświetlaczu.
 - **☒ ŚLEDZENIE:** Umieść obiekt w polu fokusowania i naciśnij wybierak w lewo. Aparat będzie śledzić obiekt i dostosowywać ostrość do ruchu obiektu w kadrze.
- ◆ Zwróć uwagę, że w trybie **☒** aparat ustawia ostrość w sposób ciągły, co zwiększa zużycie energii akumulatora, ponadto odgłos ustawiania ostrości przez aparat może być słyszalny.

TRYB OSTROŚCI

Ta opcja reguluje sposób w jaki aparat ustawia ostrość na obiektach (📖 57).

OBSZAR OSTROŚCI

Ta opcja pozwala fotografowi na zmianę ustawienia i rozmiaru ramki ostrości (📖 59).



MF ASSIST

(ustawienie domyślne: **ZAZNACZ GŁĘBIĘ OSTROŚCI**)

Wybierz sposób ustawiania ostrości wyświetlany w trybie ręcznego ustawiania ostrości (📖 58)

Opcja	Opis
STANDARDOWY	Pole ostrości jest wyświetlane w zwykły sposób (podświetlanie ostrych fragmentów jest niedostępne).
ZAZNACZ GŁĘBIĘ OSTROŚCI	Aparat wyostrza wysoko-kontrastowe zarysy. Wybierz spośród nisko i wysoko .

DOST. PRZYC E-Fn

Wybierz funkcję aktywowaną przyciskiem , przyciskiem  i wybierakiem w górę, w dół, w lewo i prawo (📖 49).

UST. PIER. KONTR.

(ustawienie domyślne: **DOMYŚLNE**)

Ustaw funkcje przypisane do pierścienia kontroli (📖 51).

USTAW. SPECJ. WYŚ

Wybierz pozycje wyświetlane na wyświetlaczu LCD. Wyświetlane mogą być następujące pozycje:

WSPOM. KADR.*	POZIOM ELEKTRONICZNY
BALANS BIELI	APERTURA/CZAS NAŚW./ISO
HISTOGRAM	POZOSTAŁE KLATKI
ROZM. OBRAZU/JAKOŚĆ	MOC BATERII
FOTOMETRIA	LAMPA BŁYSKOWA
SYMULACJA FILMU	ZAKRES DYNAMICZNY
ZMIANA EKSPOZYCJI	

* Możesz także wybrać rodzaj siatki (☰ 117).

W zakresie lokalizacji omawianych pozycji na wyświetlaczu, patrz: strony 6 – 7.

Wirtualny horyzont

Wybranie ustawienia POZIOM ELEKTRONICZNY powoduje wyświetlenie wirtualnego horyzontu. Aparat jest ustawiony równo, gdy dwie linie nachodzą na siebie.

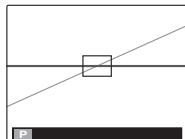

❖ Jeśli obiektyw aparatu jest skierowany w górę lub w dół, wirtualny horyzont może nie być wyświetlany.

KOREKCJA BŁYSKU

(ustawienie domyślne: ± 0)

Regulacja jasności lampy błyskowej. Wybierz wartość pomiędzy +2 EV a -2 EV. Ustawienie wyjściowe to ± 0 . Zwróć uwagę, że oczekiwane rezultaty mogą nie zostać uzyskane w zależności od warunków fotografowania i odległości od fotografowanego obiektu.

KONFIGURAC. FILMU

Dostosuj ustawienia filmu.

Opcja	Opis
TRYB FILMU	Wybierz rozmiar klatki dla filmów ( 74).
TRYB OSTR. FILMU	<p>Ta opcja reguluje sposób wyboru przez aparat pola ostrości dla filmów.</p> <ul style="list-style-type: none"> •  CENTRALNY: Po rozpoczęciu nagrywania aparat ustawia ostrość na obiekcie w centrum kadru. •  ŚLEDZĄCY: Aparat dostosowuje ostrość w sposób ciągły w celu uwzględniania zmian w odległości do obiektów znajdujących się w pobliżu centrum kadru. •  MAN. UST. OSTR.: Wybierz tę opcję, aby ręcznie sterować ostrością. <p>❖ Zwróć uwagę, że w trybie  aparat ustawia ostrość w sposób ciągły, co zwiększa zużycie energii akumulatora, ponadto odgłos ustawiania ostrości przez aparat może być słyszalny.</p> <p>❖ Jeśli wykryto twarz w trybie , zostanie wyświetlona ikona , a aparat będzie stale ustawiać ostrość, aby utrzymać ją na twarzy.</p>
FOTOGRAFOWANIE W FILMIE	<p>Wybierz sposób rejestrowania przez aparat zdjęć zrobionych podczas nagrywania filmu.</p> <ul style="list-style-type: none"> • PRIORYTET FILMU: Aparat robi zdjęcie, nie przerywając filmowania. Rozmiar zdjęcia określa opcja wybrana dla TRYB FILMU. • PRIORYTET ZDJĘĆ: Aparat przerywa nagrywanie filmu, aby zrobić zdjęcie, a potem automatycznie wznawia filmowanie po zakończeniu rejestrowania zdjęcia. Rozmiar zdjęcia zależy od ustawienia opcji  ROZMIAR ZDJĘCIA.

UST. NIESTANDARD.

Zapisz ustawienia dla trybów **P**, **S**, **A** i **M** ( 41).

Używanie menu: tryb odtwarzania

Używanie menu odtwarzania

1 Wyświetl menu odtwarzania.

- 1.1 Naciśnij **MENU/OK** podczas odtwarzania, aby wyświetlić menu odtwarzania.

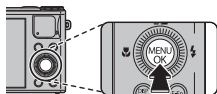

- 1.2 Naciśnij wybierak w lewo, aby wyróżnić bieżącą kartę.

Zakładka

- 1.3 Naciskaj wybierak do góry lub w dół, aby wyróżnić kartę zawierającą żądaną opcję.

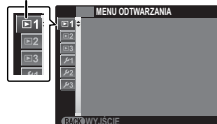

- 1.4 Naciśnij wybierak w prawo, aby umieścić kursor w menu.

2 Dostosuj ustawienia.

Wyróżnij odpowiednie pozycje i naciśnij wybierak w prawo, aby wyświetlić opcje, a następnie wyróżnij opcję i naciśnij **MENU/OK**. Naciśnij **DISP/BACK**, aby wyjść z menu po zakończeniu regulacji ustawień.

Opcje menu odtwarzania

KOMUN. BEZPRZEW.

Aby przesłać zdjęcia do smartfona lub zdalnie przejrzeć je na aparacie i wybrać zdjęcia do pobrania, połącz się z siecią bezprzewodową. Z poziomu smartfona można także pobrać dane o lokalizacji. Informacje o sposobie używania sieci bezprzewodowej znajdują się na stronie <http://app.fujifilm-dsc.com/>.

AUTOMAT. ZAPIS PC

Prześlij zdjęcia do komputera przez sieć bezprzewodową. Informacje o sposobie używania sieci bezprzewodowej znajdują się na stronie <http://app.fujifilm-dsc.com/>.

WYDRUK NA DRUK. instax

Drukuj zdjęcia na opcjonalnych drukarkach FUJIFILM instax SHARE.

Aby uzyskać więcej informacji, wejdź na stronę http://fujifilm.jp/support/digitalcamera/download/pack/pdf/ff_x-m1_x-a1_xq1_finepixf1000exr_add_j100.pdf.

WYSZUKIWANIE ZDJĘĆ

Retusz zdjęć (📖 65).

KASUJ

Usunięcie wszystkich lub wybranych zdjęć (📖 64).

OZN. DO PRZEŚL.

Wybierz zdjęcia do przesłania do YouTube lub serwisu Facebook przy pomocy MyFinePix Studio (tylko Windows).

Wybieranie zdjęć do przesłania

- 1 Wybierz **YouTube**, aby wybrać filmy do przesłania do YouTube, lub **FACEBOOK**, aby wybrać zdjęcia i filmy do przesłania do serwisu Facebook.
- 2 Naciskaj wybierak w górę lub w dół, aby wyświetlać zdjęcia, a następnie naciśnij **MENU/OK**, aby wybrać zdjęcie lub cofnąć wybór. Naciśnij **DISP/BACK**, aby wyjść z menu po wybraniu wszystkich żądanych zdjęć.

- Do przesłania do YouTube można wybrać tylko filmy.
- Podczas odtwarzania wybrane zdjęcia są oznaczone ikonami **YouTube** lub **FACEBOOK**.

RESETUJ WSZYSTKIE: cofnięcie wyboru wszystkich zdjęć

Wybierz **RESETUJ WSZYSTKIE**, aby cofnąć wybór wszystkich zdjęć. Jeśli liczba wybranych wcześniej zdjęć jest bardzo duża, podczas tej czynności wyświetlać się będzie komunikat. Naciśnij **DISP/BACK**, aby wyjść przed zakończeniem.

Przesyłanie zdjęć (tylko Windows)

Wybrane zdjęcia można przesłać przy pomocy opcji **YouTube/Facebook Upload** (przesłanie do serwisu YouTube/Facebook) w programie MyFinePix Studio.

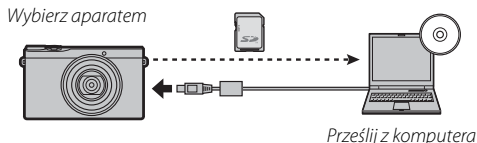



Aby uzyskać informacje na temat instalacji programu MyFinePix Studio i podłączania aparatu do komputera, patrz „Przeglądanie zdjęć na komputerze” (81).

 **POKAZ SLAJDÓW**

(ustawienie domyślne: **MOZAIKA**)

Oglądanie zdjęć w formie automatycznego pokazu slajdów. Wybierz rodzaj pokazu i naciśnij **MENU/OK**, aby go rozpocząć. Naciśnij **DISP/BACK** w dowolnym momencie podczas pokazu, aby wyświetlić pomoc ekranową. Pokaz można zakończyć w dowolnym momencie naciskając **MENU/OK**.

Opcja	Opis
NORMALNIE	Naciskaj wybierak w lewo lub prawo, aby cofnąć się o jedną klatkę lub przejść do następnej. Wybierz PRZENIKANIE , aby zdjęcia się przenikały.
PRZENIKANIE	
NORMALNIE 	Tak jak powyżej, ale aparat wykonuje automatycznie zbliżenie na twarz wybrane funkcją inteligentnego wykrywania twarzy.
PRZENIKANIE 	
MOZAIKA	Wyświetlanie kilku zdjęć naraz.

❖ Aparat nie wyłącza się automatycznie podczas pokazu slajdów.

RAW KONWERSJA RAW

Tworzenie kopii JPEG zdjęć formatu RAW. Oryginalne dane obrazu pozostają niezmienione, dzięki czemu pojedyncze zdjęcie formatu RAW można wielokrotnie przetwarzać na różne sposoby.

- 1 Wybierz w menu odtwarzania **RAW KONWERSJA RAW**.



- 2 Naciśnij wybierak w górę lub w dół, aby zaznaczyć określone ustawienia i naciśnij wybierak w prawo, aby dokonać wyboru. Naciśnij wybierak w górę lub w dół, aby zaznaczyć pożądaną opcję, i naciśnij przycisk **MENU/OK**, aby dokonać wyboru i powrócić do listy ustawień. Aby przeprowadzić dodatkowe ustawienia, powtórz wyżej wymienione kroki.
- 3 Naciśnij przycisk **E-Fn** aby wyświetlić kopię w formacie JPEG. Naciśnij przycisk **MENU/OK**, aby zapisać kopię, lub naciśnij przycisk **DISP/BACK**, aby wrócić do punktu 2.





RAW KONWERSJA RAW (ciąg dalszy)

Ustawienie	Opis
ODBIJ WAR. FOTOG.	Wybór kopii JPEG przy użyciu ustawień aktywnych w momencie zrobienia zdjęcia.
ZWIĘK/ZMNIEJ CZUŁOŚ	Regulacja ekspozycji w zakresie od -1 EV do +1 EV w krokach 1/3 EV (📖 44).
ZAKRES DYNAMICZNY	Wzmacnianie szczegółów rozjaśnionych obszarów w celu uzyskania naturalnego kontrastu (📖 93).
SYMULACJA FILMU	Symulacja efektów różnego rodzaju filmu (📖 94).
BALANS BIELI	Regulacja balansu bieli (📖 95).
PRZES. BAL. BIELI	Dokładna regulacja balansu bieli (📖 95).
KOLOR	Regulacja gęstości kolorów (📖 97).
WYOSTRZENIE	Wyostrenie lub zmiękczenie krawędzi (📖 97).
PODŚWIETL TON	Regulacja rozjaśnionych obszarów (📖 97).
PRZYCIEMNIJ TON	Regulacja cieni (📖 98).
REDUKCJA ZAKŁÓCEŃ	Przetwarzanie kopii w celu redukcji cętek (📖 98).

 USUWANIE CZRW OCZU

Jeśli aktualnie wyświetlane zdjęcie jest oznaczone ikoną  oznaczającą, że zostało wykonane z użyciem funkcji inteligentnego wykrywania twarzy, tej opcji można użyć do usunięcia efektu czerwonych oczu. Aparat przeanalizuje zdjęcie i jeśli wykryje czerwone oczy, zdjęcie zostanie przetworzone w celu utworzenia kopii ze zredukowanym efektem czerwonych oczu.

- 1 Wyświetl żądane zdjęcie.
 - 2 Wybierz ** USUWANIE CZRW OCZU** w menu odtwarzania.
 - 3 Naciśnij **MENU/OK**.
- ❖ Efekt czerwonych oczu może nie zostać usunięty, jeżeli aparat nie może wykryć twarzy lub twarz ustawiona jest profilem względem aparatu. Wyniki mogą być różne w zależności od programu. Efektu czerwonych oczu nie można usunąć ze zdjęć, które już wcześniej zostały przetworzone z użyciem funkcji usuwania efektu czerwonych oczu lub zdjęć utworzonych innymi aparatami.
 - ❖ Czas wymagany do przetworzenia obrazu waha się w zależności od liczby wykrytych twarzy.
 - ❖ Kopie utworzone przy pomocy funkcji ** USUWANIE CZRW OCZU** są oznaczone ikoną  podczas odtwarzania.

 CHROŃ

Chroni zdjęcia przed przypadkowym usunięciem.

- 1 Wybierz ** CHROŃ** w menu odtwarzania.
 - 2 Wyróżnij jedną z następujących opcji i wciśnij **MENU/OK**:
 - **ZDJĘCIE**: Ochrona wybranych zdjęć. Naciskaj wybierak w górę lub w dół, aby wyświetlać zdjęcia, a następnie naciśnij **MENU/OK**, aby wybrać zdjęcie lub cofnąć wybór. Naciśnij **DISP/BACK** po zakończeniu.
 - **USTAW WSZYSTKIE**: Ochrona wszystkich zdjęć.
 - **RESETUJ WSZYSTKIE**: Usuń ochronę z wszystkich zdjęć.
- ① Chronione zdjęcia zostaną usunięte w momencie sformatowania karty pamięci lub pamięci wewnętrznej (🗨 123).

KADROWANIE

Utwórz przyciętą kopię bieżącego zdjęcia.

- 1 Wyświetl żądane zdjęcie.
 - 2 Wybierz  **KADROWANIE** w menu odtwarzania.
 - 3 Użyj suwaka zoomu w celu przybliżenia lub oddalenia obrazu i użyj wybieraka do przewijania zdjęcia, aż do momentu wyświetlenia żądanego fragmentu zdjęcia.
 - 4 Naciśnij **MENU/OK**, aby wyświetlić okno dialogowe potwierdzenia.
 - 5 Naciśnij **MENU/OK** ponownie, aby zapisać wykadrowaną kopię w oddzielnym pliku.
- ◆ Większe kadry powodują utworzenie większych kopii. Wszystkie kopie mają format 4:3. Jeśli rozmiar ostatecznej kopii będzie wynosił **640**, wyświetli się żółte **TAK**.

ZMIEŃ ROZMIAR

Utwórz pomniejszoną kopię bieżącego zdjęcia.

- 1 Wyświetl żądane zdjęcie.
 - 2 Wybierz  **ZMIEŃ ROZMIAR** w menu odtwarzania.
 - 3 Wyróżnij rozmiar i naciśnij **MENU/OK**, aby wyświetlić okno dialogowe potwierdzenia.
 - 4 Naciśnij **MENU/OK**, aby zapisać kopię o zmienionym rozmiarze w oddzielnym pliku.
- ◆ Dostępne rozmiary różnią się w zależności od oryginalnego rozmiaru zdjęcia.

OBRÓT ZDJĘCIA

Obróć zdjęcia zrobione w orientacji pionowej, aby były wyświetlane w orientacji pionowej na monitorze LCD.

- 1 Wyświetl żądane zdjęcie.
 - 2 Wybierz **OBRÓT ZDJĘCIA** w menu odtwarzania.
 - 3 Naciśnij wybierak w dół, aby obrócić zdjęcie o 90° zgodnie ze wskazówkami zegara lub w górę, aby obrócić zdjęcie o 90° w kierunku przeciwnym.
 - 4 Naciśnij **MENU/OK**. Zdjęcie zostanie automatycznie wyświetlone w poprawnej orientacji w momencie odtworzenia w aparacie.
- ❖ Chronionych zdjęć nie można obracać. Usuń ochronę zdjęć przed ich obroceniem (📖 109).
 - ❖ Aparat może nie być w stanie obracać zdjęć utworzonych przy użyciu innych urządzeń.

KOPIUJ

Kopiowanie zdjęć z pamięci wewnętrznej na kartę pamięci.

- 1 Wybierz **KOPIUJ** w menu odtwarzania.
 - 2 Wyróżnij jedną z następujących opcji i wciśnij wybierak w prawo:
 - **PAMIĘĆ WEW** → **KARTA**: Kopiuje zdjęcia z pamięci wewnętrznej na kartę pamięci.
 - **KARTA** → **PAMIĘĆ WEW**: Kopiuje zdjęcia z karty pamięci do pamięci wewnętrznej.
 - 3 Wyróżnij jedną z następujących opcji i wciśnij **MENU/OK**:
 - **ZDJĘCIE**: Kopiuje wybrane zdjęcia. Naciskaj wybierak w lewo lub w prawo, aby wyświetlać zdjęcia, a następnie naciśnij **MENU/OK**, aby skopiować bieżące zdjęcie.
 - **WSZYSTKIE ZDJĘCIA**: Kopiuje wszystkie zdjęcia.
- ❖ Kopiowanie kończy się, kiedy docelowa pamięć jest pełna.
 - ❖ Informacje o drukowaniu DPOF nie są kopiowane (📖 79).

POMOC FOTOKSIĄŻKI

Twórz książki (albumy) ze swoich ulubionych zdjęć ( 66).

ZAMÓWIENIE (DPOF)

Wybierz zdjęcia do drukowania na urządzeniach kompatybilnych z DPOF oraz PictBridge ( 79).

WSPÓŁ. PROPORCJI

Wybierz sposób wyświetlania przez urządzenia wysokiej rozdzielczości (ang. High Definition — HD) zdjęć w formacie 4:3 (ta opcja jest dostępna tylko wtedy, gdy podłączony jest kabel HDMI). Wybierz **16:9**, aby wyświetlić zdjęcie z przyciętymi fragmentami na górze i na dole, tak aby wypełniało cały obraz, lub wybierz **4:3**, aby wyświetlić całe zdjęcie z czarnymi pasami po bokach.

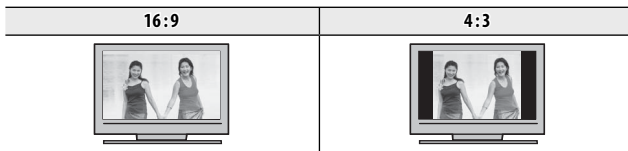
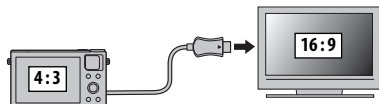

- ◆ Zdjęcia w formacie 16:9 są wyświetlane na całym ekranie, a zdjęcia w formacie 3:2 w czarnej ramce.

Menu ustawień

Używanie menu ustawień

1 Wyświetl menu ustawień.

- 1.1 Naciśnij **MENU/OK**, aby wyświetlić menu dla bieżącego trybu.

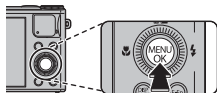

- 1.2 Naciśnij wybierak w lewo, aby wyróżnić zakładkę dla bieżącego menu.

- 1.3 Naciskaj wybierak do góry lub w dół, aby wyróżnić kartę zawierającą żadaną opcję.

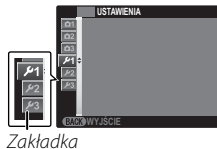

- 1.4 Naciśnij wybierak w prawo, aby umieścić kursor w menu.

2 Dostosuj ustawienia.

Wyróżnij pozycje i naciśnij wybierak w prawo, aby wyświetlić opcje, następnie wyróżnij opcję i naciśnij **MENU/OK**. Naciśnij **DISP/BACK**, aby wyjść z menu po zakończeniu regulacji ustawień.

Opcje menu ustawień** DATA/CZAS**

Ustaw zegar aparatu ( 21).





 RÓŻNICA CZASU

(ustawienie domyślne: )

Podczas podróży używaj tej opcji do szybkiego przełączania zegara aparatu z wyjściowej strefy czasowej na czas lokalny w miejscu docelowym. Aby określić różnicę pomiędzy czasem lokalnym a wyjściową strefą czasową:

- 1 Wyróżnij  **CZAS LOKAL.** i naciśnij wybierak w prawo.
- 2 Przy pomocy wybieraka ustaw różnicę czasu pomiędzy czasem lokalnym a wyjściową strefą czasową.
- 3 Naciśnij **MENU/OK**.

Aby przełączyć pomiędzy czasem lokalnym a wyjściową strefą czasową, wyróżnij  **CZAS LOKAL.** lub  **DOM** i naciśnij **MENU/OK**.

Opcja	Opis
 DOM	Przełączenie na czas aktualnie wybrany w  DATA/CZAS (patrz powyżej).
 CZAS LOKAL.	Przełączenie na czas lokalny. Jeśli wybrana jest ta opcja,  oraz godzina i data będą wyświetlane na żółto przez trzy sekundy po każdym włączeniu aparatu.

 言語/LANG.

Wybierz język.

RESETUJ

Przywróć domyślne wartości w opcjach menu fotografowania lub ustawień. Nie ma to wpływu na opcje **DATA/CZAS**, **RÓŻNICA CZASU** i **KONFIG. EKRANU > KOLOR TŁA**.

- 1 Wyróżnij wybraną opcję i naciśnij prawą stronę przycisku wyboru.
- 2 Zostanie wyświetlone okno dialogowe z potwierdzeniem. Wyróżnij opcję **TAK** i naciśnij przycisk **MENU/OK**.

DYSKRETNY(ustawienie domyślne: **WYŁ.**)

Wybierz **WŁ.**, aby wyłączyć głośnik, lampę błyskową lub lampkę wspomagającą AF, jeśli nie chcesz aby aparat emitował dźwięki lub światło.

PIERŚCIEŃ KONTR.(ustawienie domyślne: **W PRAWO**)

Wybierz kierunek obrotu pierścienia kontroli zwiększając ostrość.

MF PODGLĄD OSTROŚCI(ustawienie domyślne: **WŁ.**)

Jeśli zostanie wybrane ustawienie **WŁ.** opcji **MF PODGLĄD OSTROŚCI**, obraz na ekranie zostanie powiększony. Ułatwi to ustawianie ostrości przy ręcznym sterowaniu ostrością (📖 58). Aparat musi znajdować w trybie ręcznego sterowania ostrością.

KONFIG. GEOZNACZ.

Dostęp do opcji danych o lokalizacji. Informacje o sposobie używania sieci bezprzewodowej znajdują się na stronie <http://app.fujifilm-dsc.com/>.



KONFIG. DŹWIĘKU

Dostosuj ustawienia dźwięku.

Opcja	Opis
ZMIANA GŁOŚNOŚCI	Dostosuj głośność dźwięków emitowanych podczas korzystania z elementów sterujących aparatu. Wybierz WYŁ (wycisz), aby wyłączyć dźwięki sterowania.
GŁOŚNOŚĆ MIGAWKI	Dostosuj głośność dźwięków emitowanych w momencie wyzwolenia migawki. Wybierz WYŁ (wycisz), aby wyłączyć dźwięk migawki.
DŹWIĘK MIGAWKI	Wybierz dźwięk migawki.
POZIOM DŹWIĘKU	Dostosuj poziom głośności odtwarzania filmów.



 **KONFIG. EKRANU**

Dostosuj ustawienia wyświetlania.

Opcja	Opis
WYŚWIETLANIE	<p>Wybierz, jak długo zdjęcia są wyświetlane na monitorze LCD po ich zrobieniu.</p> <ul style="list-style-type: none"> • 1,5 SEK, 0,5 SEK: Zdjęcia są wyświetlane przez 1,5 sekundy (1,5 SEK) lub 0,5 sekundy (0,5 SEK). Barwy mogą się nieznacznie różnić od barw na ostatecznym zdjęciu. • ZOOM-POWIĘKSZENIE: Zdjęcia są wyświetlane do momentu naciśnięcia przycisku MENU/OK. • WYŁ.: Zdjęcia nie są wyświetlane po zarejestrowaniu.
PODG. NAŚW. W MAN.	<ul style="list-style-type: none"> • Po wybraniu ustawienia WŁ. do obrazu wyświetlanego na ekranie LCD zostanie wprowadzone ustawienie ekspozycji. ◆ Gdy ekspozycja ulega zmianie, na przykład w przypadku używania lampy błyskowej, wybierz opcję WYŁ.
JASNOŚĆ LCD	Regulacja jasności ekranu.
TRYB MONIT. ŚWIATEŁA SŁON.	Wybierz WŁ. , aby zwiększyć czytelność ekranu monitora w jasnym oświetleniu.
WSPOM. KADR.	<p>Można wybrać typ siatki kadrowania dostępnej w trybie fotografowania.</p> <ul style="list-style-type: none"> •  SIATKA 9: Do kompozycji według „reguły trzech części”. •  SIATKA 24: Siatka o rozmiarze 6 na 4. •  KADROWANIE HD: Kadrowanie zdjęć w wysokiej rozdzielczości w obszarze przyciętym przez górną i dolną linię.
AUT. OBR. OBRAZU	Wybierz WŁ. , aby automatycznie obracać „pionowe” (portretowe) zdjęcia podczas odtwarzania.
KOLOR TŁA	Wybierz układ kolorów.







ZARZĄDZ. ZASILAN.

Dostosuj ustawienia zarządzania zasilaniem.

Opcja	Opis
WYŁĄCZENIE PO:	Wybierz czas, po którym aparat wyłączy się automatycznie, jeśli nie zostanie przeprowadzone żadne działanie. Ustawienie krótszego czasu powoduje zwiększenie trwałości akumulatora. Po wybraniu WYŁ. aparat należy wyłączać ręcznie. Zwróć uwagę, że w niektórych sytuacjach aparat wyłącza się automatycznie, nawet gdy wybrano WYŁ.
OPCJE ZASILANIA	<p>Zoptymalizuj wydajność aparatu pod kątem wydłużenia czasu pracy akumulatora lub jakości wyświetlania.</p> <ul style="list-style-type: none"> •  OSZCZĘDZANIE: Jeśli przez krótki czas na aparacie nie są wykonywane żadne operacje, ekran jest wygaszany. Jasność można przywrócić dowolnym elementem sterującym aparatem. Wybierz tę opcję, aby oszczędzić energię. •  WYSOKA WYDAJNOŚĆ: Wybierz, aby uzyskać jaśniejszy obraz na wyświetlaczu i szybsze ostrzenie. <p>🔍  OSZCZĘDZANIE nie działa, gdy włączone jest inteligentne wykrywanie twarzy.</p>

 TRYB STAB. OBRAZU
(ustawienie domyślne: )

Wybierz jedną spośród następujących opcji stabilizacji obrazu:

Opcja	Opis
  CIĄGŁY + RUCH	Stabilizacja obrazu włączona. Jeśli wybrana jest opcja + RUCH , aparat dostosuje czas otwarcia migawki w celu ograniczenia rozmycia spowodowanego ruchem w przypadku wykrycia poruszającego się obiektu.
 CIĄGŁA STAB.	
  ROBIENIE ZDJĘĆ + RUCH	Jak wyżej, jednak stabilizacja obrazu jest realizowana, tylko jeśli spust migawki jest wciśnięty do połowy lub jest zwolniony.
 TYLKO ZDJĘCIA	
WYŁ.	Stabilizacja obrazu wyłączona. Wybierz tę opcję podczas korzystania ze statywu.

- ❖ Opcja + **RUCH** nie działa, jeśli czułość jest ustawiona na stałą wartość i może być niedostępna przy niektórych innych kombinacjach ustawień. Rezultaty mogą być różne w zależności od warunków oświetlenia i szybkości, z jaką porusza się obiekt.

 USUWANIE CZRW OCZU
(ustawienie domyślne: **WŁ.**)

Wybierz **WŁ.**, aby usuwać efekt czerwonych oczu spowodowany przez lampę błyskową podczas fotografowania z użyciem inteligentnego wykrywania twarzy.

- ❖ Redukcja efektu czerwonych oczu jest przeprowadzana tylko w przypadku wykrycia twarzy.
- ❖ Usuwanie czerwonych oczu jest niedostępne dla zdjęć RAW.

INTELIENTNY ZOOM CYFROWY(ustawienie domyślne: **WŁ.**)

Jeśli wybrane jest **WŁ.**, wybranie  przy maksymalnym położeniu zoomu optycznego włącza inteligentny zoom cyfrowy, który jeszcze bardziej powiększa obraz, jednocześnie przetwarzając go w celu uzyskania ostrych fotografii w wysokiej rozdzielczości.

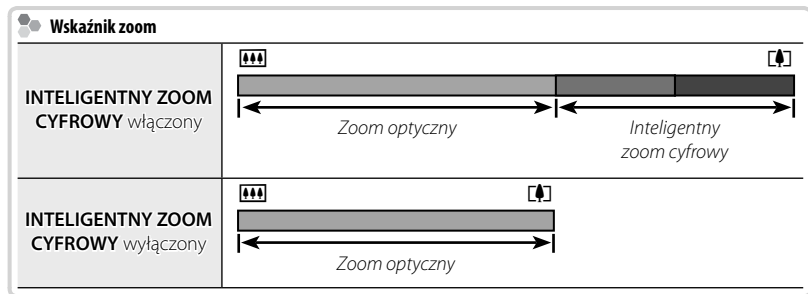

- ◆ Inteligentny zoom cyfrowy może czasami zapewniać obraz o niższej jakości niż zoom optyczny.
- ◆ Inteligentny zoom cyfrowy działa w dwóch trybach (dla niższego i wyższego współczynnika powiększenia).
- ◆ Inteligentny zoom cyfrowy przy wyższym współczynniku powiększenia generuje obrazy o niższej jakości w porównaniu do niższego współczynnika powiększenia.
- ◆ Inteligentny zoom cyfrowy jest niedostępny w trybie zdjęć seryjnych i podczas nagrywania filmu.

AF² OŚWIETLACZ AF(ustawienie domyślne: **WŁ.**)

Jeśli wybrane jest ustawienie **WŁ.**, dioda wspomagająca autofokusa będzie świecić i wspomagać pracę autofokusa.

- ① Aparat może w niektórych przypadkach nie mieć możliwości ustawienia ostrości z użyciem diody wspomagającej AF. Jeśli aparat nie może ustawić ostrości w trybie makro, spróbuj zwiększyć odległość od fotografowanego obiektu.
- ① Należy unikać kierowania światła diody wspomagającej AF bezpośrednio na oczy fotografowanej osoby lub zwierzęcia.



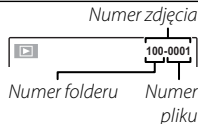

KONF. ZAP. DANYCH

Dostosuj ustawienia zarządzania plikami.

Opcja	Opis
NUMERACJA ZDJĘĆ	<p>Nowe zdjęcia są zapisywane w formie plików zdjęć z nazwami w postaci czterocyfrowych numerów przydzielanych rosnąco. Numer pliku jest wyświetlany podczas odtwarzania, tak jak pokazano po prawej. NUMERACJA ZDJĘĆ pozwala wybrać, czy numerowanie plików jest resetowane do 0001 po włożeniu nowej karty pamięci lub sformatowaniu aktualnie włożonej karty pamięci lub pamięci wewnętrznej.</p> <ul style="list-style-type: none"> • CIĄGŁA: Numerowanie jest kontynuowane od ostatniego użytego numeru pliku lub pierwszego wolnego numeru w zależności od tego, który numer jest wyższy. Wybierz tę opcję, aby zmniejszyć liczbę plików zdjęć o takich samych nazwach. • OD NR1: Numeracja jest resetowana do 0001 po formatowaniu lub włożeniu nowej karty pamięci. <ul style="list-style-type: none"> ◆ Jeśli numer zdjęcia osiągnie 999-9999, zwalnianie migawki zostanie zablokowane (📖 136). ◆ Wybranie RESETUJ (📖 115) powoduje ustawienie opcji NUMERACJA ZDJĘĆ na CIĄGŁA, ale nie resetuje numeru pliku. ◆ Numery zdjęć zrobionych innymi aparatami mogą być różne.
ZAPISZ ORG. OBRAZ	<p>Wybierz WŁ., aby zapisywać nieprzetworzone kopie płynnych panoram 📷 lub zdjęć utworzonych przy pomocy funkcji USUWANIE CZRW OCZU, TRYB SŁABE ŚWIATŁO lub KONTROLA OSTROŚCI.</p>



 **KONF. ZAP. DANYCH (ciąg dalszy)**

Opcja	Opis
DATOWNIK	<p>Umieszczaj godzinę i/lub datę zarejestrowania zdjęcia na zdjęciach podczas ich robienia.</p> <ul style="list-style-type: none"> •  + : Umieszczaj datę i godzinę zarejestrowania na nowych zdjęciach. • : Umieszczaj datę zarejestrowania na nowych zdjęciach. • WYŁ.: Nie umieszczaj godziny ani daty na nowych zdjęciach. <p>ⓘ Oznaczenia godziny i daty nie można usunąć. Wyłącz funkcję DATOWNIK, aby oznaczenia godziny i daty nie były umieszczane na nowych zdjęciach.</p> <p>ⓘ Jeśli zegar aparatu nie jest ustawiony, pojawi się monit wymagający ustawienia zegara na aktualną datę i godzinę ( 21).</p> <p>ⓘ Zalecamy wyłączenie opcji DPOF „drukuj datę” podczas drukowania zdjęć oznaczonych datą i godziną w aparacie ( 79).</p> <p>ⓘ Oznaczenia godziny i daty nie pojawiają się na filmach, panoramach ani zdjęciach wykonanych w trybie wyboru najlepszej klatki.</p>

 **WYCZYŚĆ NIESTANDARDOWE**

Resetowanie wszystkich ustawień dla trybu **C**. Zostanie wyświetlone okno dialogowe z potwierdzeniem. Naciśnij wybierak w lewo lub w prawo, aby podświetlić opcję **TAK**, i naciśnij przycisk **MENU/OK**.

📶 USTAW. BEZPRZ.

Reguluj ustawienia dotyczące połączenia z siecią bezprzewodową. Informacje o sposobie używania sieci bezprzewodowej znajdują się na stronie <http://app.fujifilm-dsc.com/>.

📷 UST. PC AUT. ZAP.

Wybierz miejsce docelowe zapisu zdjęć przesyłanych za pomocą **📷 AUTOMAT. ZAPIS PC**. Informacje o sposobie używania sieci bezprzewodowej znajdują się na stronie <http://app.fujifilm-dsc.com/>.

📷 USTAW. POŁ. Z DR. instax

Dostosuj ustawienia, aby podłączyć do opcjonalnych drukarek FUJIFILM instax SHARE.

Aby uzyskać więcej informacji, wejdź na stronę http://fujifilm.jp/support/digitalcamera/download/pack/pdf/ff_x-m1_x-a1_xq1_finepixf1000exr_add_j100.pdf.

📷 FORMATOWANIE

Jeśli do aparatu włożono kartę pamięci, wybranie tej opcji spowoduje sformatowanie karty. Jeśli w aparacie nie ma karty pamięci, wybranie tej opcji spowoduje sformatowanie pamięci wewnętrznej.

- ⓘ Wszystkie dane — w tym chronione zdjęcie — zostaną usunięte z karty pamięci lub pamięci wewnętrznej. Pamiętaj, aby skopiować ważne zdjęcia na komputer lub inne urządzenie magazynujące.
- ⓘ Nie otwieraj pokrywy komory baterii podczas formatowania.

Uwagi techniczne

Aksesoria opcjonalne

Aparat obsługuje bogaty asortyment akcesoriów FUJIFILM i innych producentów.

■ Drukowanie

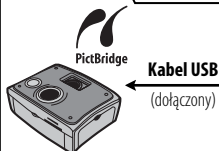

Drukarka

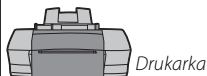

Drukarka



Drukarka

DIGITAL CAMERA
XQ2



Karta pamięci
SD/SDHC/SDXC



■ Zdalny spust migawki

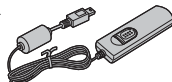

*Pilot zdalnego wyzwalania RR-90 **

■ Audio/video

Kabel HDMI

(sprzedawany oddzielnie)



HDTV

■ Dotyczące komputera

Kabel USB (dołączony)



Komputer

Gniazdo karty SD lub czytnik kart

* Dostępne osobno.

Akcesoria produkcji FUJIFILM

Dostępne są pokazane niżej akcesoria produkcji FUJIFILM. Aby uzyskać najnowsze informacje o akcesoriach dostępnych w Państwa regionie, prosimy skontaktować się z lokalnym przedstawicielem FUJIFILM lub odwiedzić stronę http://www.fujifilm.com/products/digital_cameras/index.html.

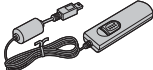
Akumulatory litowo-jonowe	NP-48: W razie potrzeby można zakupić dodatkowe akumulatory NP-48 o dużej pojemności.	
Zdalne spusty migawki	RR-90: Pozwalają na zmniejszenie drgań aparatu lub utrzymanie otwartej migawki podczas dłuższej ekspozycji.	
Pokrowiec skórzany	BLC-XQ1: Ten futerał, przeznaczony specjalnie do aparatów XQ2/XQ1, jest wykonany z prawdziwej skóry i jest dostarczany w zestawie z paskiem na ramię i pokrowcem na ściereczkę.	

■ Mocowanie skózanego futerała BLC-XQ1

- 1 Odepnij pasek.

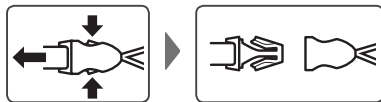

- 2 Zamocuj za pięćce klamry do aparatu.

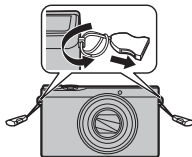

- 3 Ponownie przypnij pasek.



- 4 Umieść aparat w futerale.

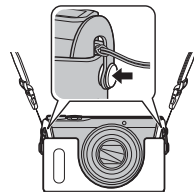

Obchodzenie się z aparatem

Aby móc bez przeszkód korzystać z tego produktu, prosimy przestrzegać poniższych zaleceń.

Przechowywanie i użytkowanie

Jeśli aparat nie będzie używany przez dłuższy czas, wyjmij akumulator i kartę pamięci. Nie przechowuj ani nie używaj aparatu w miejscach, które są:

- narażone na działanie deszczu, pary lub dymu
- bardzo wilgotne lub skrajnie zapyłone
- narażone na bezpośrednie działania promieni słonecznych lub bardzo wysokiej temperatury, np. w zamkniętym pojeździe w słoneczny dzień
- bardzo zimne
- narażone na silne drgania
- narażone na działanie silnego pola magnetycznego, np. w pobliżu anteny nadawczej, linii elektroenergetycznej, nadajnika radaru, silnika, transformatora lub magnesu
- narażone na kontakt z lotnymi chemikaliami, takimi jak pestycydy
- obok produktów gumowych lub winylowych

■ **Woda i piasek (z wyjątkiem produktów wodoodpornych)**

Narażenie aparatu na działanie wody lub piasku może również spowodować uszkodzenie aparatu i jego wewnętrznych obwodów oraz mechanizmów. Podczas używania aparatu na plaży lub nad brzegiem morza, chroń aparat przed wodą i piaskiem. Nie stawiaj aparatu na mokrej powierzchni.

■ **Para wodna**

Nagły wzrost temperatury, np. po wejściu do ogrzewanego budynku w zimny dzień, może spowodować zaparowanie aparatu wewnątrz. Jeśli do tego dojdzie, wyłącz aparat i odczekaj godzinę przed jego ponownym włączeniem. Jeśli para zbierze się na karcie pamięci, wyjmij kartę i odczekaj, aż wyschnie.

Czyszczenie

Użyj pojemnika ze sprężonym powietrzem do usunięcia kurzu i pyłu z obiektywu i monitora LCD, a następnie delikatnie przetrzyj je suchą i miękką ściereczką. Wszelkie pozostałe zabrudzenia można usunąć, przecierając części delikatnie kawałkiem specjalnego papieru do czyszczenia obiektywów produkcji FUJIFILM zwilżonym niewielką ilością płynu do czyszczenia obiektywów. Należy uważać, by nie zarysować obiektywu ani monitora LCD. Obudowę aparatu można czyścić miękką i suchą ściereczką. Nie stosować alkoholu, rozcieńczalnika lub innych lotnych substancji chemicznych.

Podróżowanie

Przewoź aparat w bagażu podręcznym. Bagaż główny może być poddawany silnym wstrząsom, które mogą spowodować uszkodzenia aparatu.

Problemy i rozwiązania

■ Zasilanie i akumulator

Problemy	Rozwiązanie
Aparat się nie włącza.	<ul style="list-style-type: none">• Akumulator jest rozładowany: Naładuj akumulator lub włóż całkowicie naładowany zapasowy akumulator (📖 17).• Akumulator jest włożony błędnie: Wyjmij akumulator i włóż go ponownie w poprawnym ułożeniu (📖 12).• Zatrask pokrywy komory akumulatora nie jest zamknięty: Zamknij zatrask pokrywy komory akumulatora (📖 12).
Akumulator szybko się rozładowuje.	<ul style="list-style-type: none">• Akumulator jest zimny: Ogrzej akumulator wkładając go do kieszeni lub w inne ciepłe miejsce, po czym włóż go ponownie do aparatu na chwilę przed zrobieniem zdjęcia.• Styki akumulatora są zabrudzone: Oczyść styki miękką i suchą ściereczką.• WYSOKA WYDAJNOŚĆ wybrane dla ZARZĄDZ. ZASILAN. > OPCJE ZASILANIA: Wybierz OSZCZĘDZANIE, aby zmniejszyć zużycie energii akumulatora (📖 118).• Wł. wybrane dla KONFIG. EKRANU > TRYB MONIT. ŚWIATŁA SŁON.: Wybierz WYŁ., aby zmniejszyć zużycie energii z akumulatora (📖 8).• wybrane jako tryb fotografowani: Wybierz tryb , aby zmniejszyć zużycie energii akumulatora (📖 27).• Wybrano ustawienie Wł. opcji PRE-AF: aby zmniejszyć pobór mocy z akumulatora, wybierz ustawienie WYŁ. (📖 99).• Wybrano ustawienie ŚLEDZENIE opcji TRYB AF: Wybierz inny tryb AF (📖 57).• Akumulator był ładowany wiele razy: Akumulator osiągnął kres okresu użytkowania. Zakup nowy akumulator.
Aparat wyłącza się nagle.	<ul style="list-style-type: none">• Akumulator jest rozładowany: Naładuj akumulator lub włóż całkowicie naładowany zapasowy akumulator (📖 17).
Ładowanie nie rozpoczyna się.	Włóż ponownie akumulator w odpowiednim położeniu i sprawdź, czy urządzenie jest podłączone do zasilania (📖 12, 17).
Ładowanie trwa długo.	Ładuj akumulator w temperaturze pokojowej (📖 iv).

Problemy	Rozwiązanie
Dioda wskaźnika miga lub na wyświetlaczu LCD jest widoczny symbol  , ale akumulator nie ładuje się.	<ul style="list-style-type: none"> • Styki akumulatora są zabrudzone: Oczyszczyć styki miękką i suchą ściereczką. • Akumulator był ładowany wiele razy: Akumulator osiągnął kres okresu użytkowania. Zakup nowy akumulator. Jeśli akumulator nadal się nie ładuje, skontaktuj się ze sprzedawcą firmy FUJIFILM. • Akumulator jest za gorący lub za zimny: Poczekaj, aż temperatura akumulatora się ustabilizuje (📖 17).



■ Menu i komunikaty na ekranie

Problemy	Rozwiązanie
Menu i komunikaty na ekranie nie są wyświetlane po polsku.	Wybierz POLSKI dla  言語/LANG. (📖 21, 114).

■ Fotografowanie

Problemy	Rozwiązanie
Po naciśnięciu spustu migawki aparat nie robi zdjęcia.	<ul style="list-style-type: none"> • Pamięć jest pełna: Włóż nową kartę pamięci lub usuń zdjęcia (📖 13, 64). • Pamięć wewnętrzna lub karta pamięci nie jest sformatowana: Sformatuj pamięć wewnętrzną lub kartę pamięci (📖 123). • Styki karty pamięci są zabrudzone: Oczyszczyć styki miękką i suchą ściereczką. • Karta pamięci jest uszkodzona: Włóż nową kartę pamięci (📖 13). • Akumulator jest rozładowany: Naładuj akumulator lub włóż całkowicie naładowany zapasowy akumulator (📖 17). • Aparat wyłączył się automatycznie: Włącz aparat (📖 19). • Podczas próby zarejestrowania panoramy kontrolka świeciła na pomarańczowo: Poczekaj, aż kontrolka zgaśnie (📖 5).
Po zrobieniu zdjęcia spada jasność monitora LCD.	Podczas ładowania lampy błyskowej monitor LCD może ciemnieć. Poczekaj, aż lampa błyskowa skończy się ładować (📖 46).

Problemy	Rozwiązanie
Aparat nie ustawia ostrości.	<ul style="list-style-type: none"> • Fotografowany obiekt jest blisko aparatu: Wybierz tryb makro (📖 45). • Fotografowany obiekt jest daleko od aparatu: Wyłącz tryb makro (📖 45). • Fotografowany obiekt jest nieodpowiedni dla układu autofokusa: Użyj blokady ostrości (📖 42).
Tryb makro jest niedostępny.	Wybierz inny tryb fotografowania (📖 27).
Inteligentne wykrywanie twarzy jest niedostępne.	Inteligentne wykrywanie twarzy jest niedostępne w aktualnie wybranym trybie fotografowania: Wybierz inny tryb fotografowania (📖 27).
Aparat nie wykrywa twarzy.	<ul style="list-style-type: none"> • Twarz fotografowanej osoby jest zasłonięta okularami przeciwsłonecznymi, kapeluszem, długimi włosami lub innymi przedmiotami: Usuń przeszkody. • Twarz fotografowanej osoby zajmuje tylko niewielką część kadru: Zmień kompozycję kadru tak, aby twarz fotografowanej osoby zajmowała większą część kadru (📖 42). • Głowa fotografowanej osoby jest ustawiona pod kątem lub poziomo: Poproś fotografowaną osobę, by trzymała głowę prosto. • Aparat jest nachylony: Trzymaj aparat poziomo (📖 24). • Twarz fotografowanej osoby jest słabo oświetlona: Fotografuj w jasnym świetle.
Wybrano nieodpowiedni obiekt do fotografowania.	Wybrany obiekt (np. twarz) jest bliżej środka kadru niż główny obiekt. Zmień kompozycję kadru lub wyłącz wykrywanie twarzy i wykadruj zdjęcie z użyciem blokady ostrości (📖 42).
Lampa błyskowa nie włącza się.	<ul style="list-style-type: none"> • Żądany tryb lampy błyskowej jest niedostępny w aktualnie wybranym trybie fotografowania: Wybierz inny tryb fotografowania (📖 27). • Akumulator jest rozładowany: Naładuj akumulator lub włóż całkowicie naładowany zapasowy akumulator (📖 17). • Aparat pracuje w trybie zdjęć seryjnych: Wybierz 📷 dla 📷 ZDJĘCIA SERYJNE (📖 52). • Aparat działa w trybie dyskretnym: Wyłącz tryb dyskretny (📖 115). • Lampa błyskowa nie jest rozłożona: Rozłóż lampę błyskową (📖 46).
Niektóre tryby lampy błyskowej są niedostępne.	<ul style="list-style-type: none"> • Żądany tryb lampy błyskowej jest niedostępny w aktualnie wybranym trybie fotografowania: Wybierz inny tryb fotografowania (📖 27). • Aparat działa w trybie dyskretnym: Wyłącz tryb dyskretny (📖 115).

Problemy	Rozwiązanie
Lampa błyskowa nie oświetla całkowicie fotografowanego obiektu.	<ul style="list-style-type: none"> • Fotografowany obiekt znajduje się poza zasięgiem lampy błyskowej: Ustaw fotografowany obiekt w zasięgu lampy błyskowej (📖 141). • Lampa błyskowa jest zasłonięta: Trzymaj aparat poprawnie (📖 24). • Wybrany krótki czas otwarcia migawki: Wybierz dłuższy czas otwarcia migawki (📖 37, 39).
Zdjęcia są nieostre.	<ul style="list-style-type: none"> • Obiektyw jest zabrudzony: Oczyszcz obiektyw (📖 127). • Obiektyw jest zablokowany: Nie zasłaniaj niczym obiektywu (📖 24). • Podczas fotografowania wyświetlane jest !AF, a ramka ostrości jest wyświetlana na czerwono: Sprawdź ostrość przed zrobieniem zdjęcia (📖 134). • Podczas fotografowania wyświetla się !C: Użyj lampy błyskowej lub statywu (📖 47).
Na zdjęciach widać kolorowe kropki.	<ul style="list-style-type: none"> • Wybrano długi czas otwarcia migawki w wysokiej temperaturze: To normalne zjawisko i nie jest oznaką usterki. • Aparat był używany bez przerwy w wysokiej temperaturze lub wyświetliło się ostrzeżenie dotyczące temperatury: Wyłącz aparat i poczekaj, aż ostygnie.
Dane o lokalizacji	Dane o lokalizacji są nieprawidłowe. Aparat został przeniesiony od czasu ostatniej aktualizacji danych o lokalizacji.
Dźwięki wytwarzane przez aparat są nagrywane na filmach.	<ul style="list-style-type: none"> •  ŚLEDZĄCY wybrane jako  KONFIGURAC. FILMU > TRYB OSTR. FILMU: Wybierz inny tryb AF (📖 102). • Podczas fotografowania doszło do zmiany ustawienia zoomu: Nie zmieniaj ustawień zoomu podczas fotografowania. • Inteligentne wykrywanie twarzy jest włączone: Wyłącz inteligentne wykrywanie twarzy (📖 60).

■ Odtwarzanie

Problemy	Rozwiązanie
Zdjęcia są ziarniste.	Zdjęcia zostały zrobione innym modelem aparatu lub aparatem innego producenta.
Powiększenie podczas odtwarzania jest niedostępne.	Zdjęcie zapisano w 640 lub wykonano je na aparacie innej marki lub innego modelu (📖 62).

Problemy	Rozwiązanie
Filmy są odtwarzane bez dźwięku.	<ul style="list-style-type: none"> • Głośność odtwarzania jest zbyt niska: Dostosuj głośność odtwarzania (📖 116). • Mikrofon był zasłonięty: Trzymaj aparat poprawnie podczas nagrywania (📖 2, 24). • Głośnik jest zasłonięty: Trzymaj aparat poprawnie podczas odtwarzania (📖 2, 24).
Wybrane zdjęcia nie są usuwane.	Niektóre zdjęcia wybrane do usunięcia są chronione. Usuń ochronę przy użyciu urządzenia, w którym została ona włączona (📖 109).
Numeracja zdjęć została nieoczekiwanie wyzerowana.	Otwarto pokrywę komory akumulatora, kiedy aparat był włączony. Przed otwarciem pokrywy komory akumulatora wyłącz aparat.

■ Połączenia/Inne

Problemy	Rozwiązanie
Brak obrazu lub dźwięku.	<ul style="list-style-type: none"> • Aparat nie został podłączony poprawnie: Podłącz aparat poprawnie (📖 76). • Wejście na telewizorze jest ustawione na „TV”: Ustaw wejście na „HDMI”. • Głośność telewizora jest zbyt niska: Dostosuj głośność.
Komputer nie wykrywa aparatu.	Sprawdź, czy aparat jest poprawnie połączony z komputerem (📖 86).
Nie można przesłać zdjęć w formacie RAW lub JPEG do komputera.	Do przesłania zdjęć użyj dostarczonego oprogramowania (📖 81).
Drukowanie zdjęć jest niemożliwe.	<ul style="list-style-type: none"> • Aparat nie został podłączony poprawnie: Podłącz aparat poprawnie (📖 77). • Drukarka jest wyłączona: Włącz drukarkę.
Drukowana jest tylko jedna kopia lub drukarka nie drukuje daty.	Drukarka nie jest kompatybilna z PictBridge.
Aparat nie reaguje na elementy sterujące.	<ul style="list-style-type: none"> • Tymczasowa usterka aparatu: Wyjmij akumulator i włóż go ponownie (📖 12) lub odłącz i podłącz ponownie zasilacz sieciowy. • Akumulator jest rozładowany: Naładuj akumulator (📖 17) lub włóż całkowicie naładowany zapasowy akumulator (📖 12). • Aparat jest podłączony do sieci bezprzewodowej: zakończ połączenie.

Problemy	Rozwiązanie
Aparat nie działa zgodnie z oczekiwaniami.	Wymij akumulator i włóż go ponownie (🔋 12) lub odłącz i podłącz ponownie zasilacz sieciowy. Skontaktuj się ze sprzedawcą FUJIFILM, jeśli problem będzie się powtarzał.
Brak dźwięku.	Wyłącz tryb dyskretny (🔇 115).
Odcień lub zawartość zdjęcia zmieniają się nieoczekiwanie.	Wybierz ustawienie WYŁ. KONFIG. EKRANU > TRYB MONIT. ŚWIATŁA SŁON. (📷 8).
Oznaczenie godziny i daty	<ul style="list-style-type: none"> • Oznaczenia godziny i daty są błędne: Ustaw zegar aparatu (🕒 21). • Oznaczenia godziny i daty pojawiają się na zdjęciach: Oznaczeń godziny i daty nie można usunąć. Aby oznaczenia nie pojawiały się na nowych zdjęciach, wybierz WYŁ. dla KONF. ZAP. DANYCH > DATOWNIK (📷 122).







■ Sieci bezprzewodowe

Problemy	Rozwiązanie
Problem z połączeniem lub przesyłaniem zdjęć do smartfona.	<ul style="list-style-type: none"> • Smartfon jest za daleko: Zbliź oba urządzenia do siebie. • Pobliskie urządzenia powodują zakłócenia radiowe: Oddal aparat i smartfon od kucharek mikrofalowych i telefonów bezprzewodowych.
Przesyłanie zdjęć jest niemożliwe.	<ul style="list-style-type: none"> • Smartfon jest połączony z innym urządzeniem: Smartfon i aparat mogą być jednocześnie połączone tylko z jednym urządzeniem. Zakończ połączenie i spróbuj ponownie. • W pobliżu znajduje się kilka smartfonów: Spróbuj ponownie nawiązać połączenie. Obecność wielu smartfonów może utrudniać nawiązanie połączenia. • Biejący obraz to film lub zdjęcie utworzone innym urządzeniem, których nie można przesyłać do smartfona.
Smartfon nie wyświetla zdjęć.	Wybierz WŁ. dla USTAW. BEZPRZEW. > ZM. ROZM. OBR. (SP) W. Wybranie WYŁ. wydłuża czas przesyłania większych zdjęć. Poza tym, niektóre telefony mogą nie wyświetlać zdjęć przekraczających pewne rozmiary.













* Informacje o sposobie używania sieci bezprzewodowej znajdują się na stronie <http://app.fujifilm-dsc.com/>.



Komunikaty i ekrany ostrzegawcze

Na monitorze LCD wyświetlane są następujące ostrzeżenia:

Ostrzeżenie	Opis
 (czerwone)	Ładowanie jest niemożliwe. Patrz str. 129.
 (czerwony)	Niski poziom naładowania akumulatora. Naładuj akumulator (📖 17) lub włącz całkowicie naładowany zapasowy akumulator (📖 12).
 (miga na czerwono)	Akumulator jest rozładowany. Naładuj akumulator (📖 17) lub włącz całkowicie naładowany zapasowy akumulator (📖 12).
	Długi czas otwarcia migawki. Zdjęcia mogą być nieostre. Użyj lampy błyskowej lub statywu.
!AF (wyświetlone na czerwono przy czerwonej ramce ostrości)	Aparat nie może ustawić ostrości. Spróbuj zastosować jedno z następujących rozwiązań: <ul style="list-style-type: none">• Użyj blokady ostrości, ustawiając ostrość na innym obiekcie w tej samej odległości, a następnie ponownie skomponuj kadr (📖 42).• Używaj trybu makro, aby ustawiać ostrość podczas fotografowania obiektów z bliska (📖 45).
Przysłona lub czas otwarcia migawki są wyświetlone na czerwono	Fotografowany obiekt jest zbyt jasny lub zbyt ciemny. Zdjęcie będzie prześwietlone lub niedoświetlone. Jeśli fotografowany obiekt jest zbyt ciemny, użyj lampy błyskowej (📖 46).
BŁĄD OSTROŚCI	Usterka aparatu lub zablokowane ruchome części obiektywu. Wyłącz i włącz aparat ponownie, uważając, by nie dotykać obiektywu. Skontaktuj się ze sprzedawcą FUJIFILM, jeśli komunikat będzie się powtarzał.
WYŁĄCZ APARAT I WŁĄCZ GO PONOWNIE	
BŁĄD STEROWANIA OBIEKTYWEM	
KARTA NIEZAINICJALIZOWANA	<ul style="list-style-type: none">• Karta pamięci lub pamięć wewnętrzna nie jest sformatowana lub karta pamięci została sformatowana w komputerze lub innym urządzeniu: Sformatuj kartę pamięci lub pamięć wewnętrzną przy pomocy opcji  FORMATOWANIE w menu ustawień aparatu (📖 123).• Styki karty pamięci wymagają oczyszczenia: Oczyszć styki miękką, suchą ściereczką. Jeśli komunikat wyświetla się ponownie, sformatuj kartę pamięci (📖 123). Jeśli komunikat wyświetla się nadal, wymień kartę.• Usterka aparatu: Skontaktuj się ze sprzedawcą FUJIFILM.
KARTA ZABEZPIECZONA	Karta pamięci jest zablokowana. Odblokuj kartę (📖 13).
ZAJĘTY	Karta pamięci jest błędnie sformatowana. Sformatuj kartę pamięci w tym aparacie (📖 123).
	Wyłącz aparat i poczekaj, aż ostygnie. Jeśli nie wykona się żadnych czynności, aparat wyłączy się automatycznie.

Ostrzeżenie	Opis
BŁĄD KARTY	Karta pamięci nie jest sformatowana do używania w aparacie. Sformatuj kartę (📄 123).
	Styki karty pamięci wymagają czyszczenia lub karta pamięci jest uszkodzona. Oczyszć styki miękką, suchą ściereczką. Jeśli komunikat wyświetla się ponownie, sformatuj kartę pamięci (📄 123). Jeśli komunikat wyświetla się nadal, wymień kartę.
	Niekompatybilna karta pamięci. Użyj karty kompatybilnej z aparatem (📄 15).
	Usterka aparatu. Skontaktuj się ze sprzedawcą FUJIFILM.
PAMIĘĆ ZAPEŁNIONA	Karta pamięci lub pamięć wewnętrzna jest zapelniona i rejestrowanie oraz kopiowanie zdjęć jest niemożliwe. Usuń zdjęcia lub włóż kartę pamięci o większej ilości wolnej pamięci.
PAMIĘĆ ZAPEŁNIONA WŁÓŻ NOWĄ KARTĘ	
BŁĄD ZAPISU	<ul style="list-style-type: none"> • Błąd karty pamięci lub połączenia: Wyjmij i włóż kartę pamięci lub wyłącz i włącz aparat. Skontaktuj się ze sprzedawcą FUJIFILM, jeśli komunikat będzie się powtarzał. • Za mało wolnej pamięci na zapisanie dodatkowych zdjęć: Usuń zdjęcia lub włóż kartę pamięci o większej ilości wolnego miejsca. • Karta pamięci lub pamięć wewnętrzna nie jest sformatowana: Sformatuj kartę pamięci lub pamięć wewnętrzną (📄 123).
BŁĄD ODCZYTU	<ul style="list-style-type: none"> • Plik jest uszkodzony lub nie został utworzony tym aparatem: Wyświetlenie pliku jest niemożliwe. • Styki karty pamięci wymagają oczyszczenia: Oczyszć styki miękką, suchą ściereczką. Jeśli komunikat wyświetla się ponownie, sformatuj kartę pamięci (📄 123). Jeśli komunikat wyświetla się nadal, wymień kartę. • Usterka aparatu: Skontaktuj się ze sprzedawcą FUJIFILM.

Ostrzeżenie	Opis
ZABRAKŁO NUMERÓW DLA ZDJĘĆ	Numerы klatek w aparacie zostały wyczerpane (numer aktualnej klatki to 999-9999). Sformatuj kartę pamięci i wybierz OD NR1 dla  KONF. ZAP. DANYCH > NUMERACJA ZDJĘĆ . Zrób zdjęcie, aby zresetować numerację zdjęć do 100-0001, a następnie wybierz CIĄGŁA dla NUMERACJA ZDJĘĆ ( 121).
ZA DUŻO ZDJĘĆ	<ul style="list-style-type: none"> • Wyszukiwanie dało ponad 30000 rezultatów: Wybierz kryterium wyszukiwania dające mniej rezultatów. • Wybrano ponad 999 zdjęć do usunięcia: Wybierz mniej zdjęć.
ZDJĘCIE CHRONIONE	Podjęto próbę usunięcia lub obrócenia chronionego zdjęcia. Usuń ochronę i spróbuj ponownie ( 109).
 NIE MOŻNA KADROWAĆ	Zdjęcie  nie można kadrować.
NIE MOŻNA KADROWAĆ	Zdjęcie jest uszkodzone lub nie zostało utworzone tym aparatem.
 NIE MOŻNA WYKONAĆ	Podjęto próbę utworzenia kopii o zmienionym rozmiarze w takim samym lub większym od oryginału rozmiarze. Wybierz mniejszy rozmiar.
 NIE MOŻNA WYKONAĆ	
 NIE MOŻNA WYKONAĆ	
NIE MOŻNA OBRÓCIĆ	Podjęto próbę obrócenia zdjęcia, którego obrócenie jest niemożliwe.
 NIE MOŻNA OBRÓCIĆ	Filmów nie można obracać.
 NIE MOŻNA WYKONAĆ	Zastosowanie usuwania czerwonych oczu do wybranego zdjęcia jest niemożliwe.
 NIE MOŻNA WYKONAĆ	Usuwanie czerwonych oczu nie można stosować do filmów.
NIE MA KARTY	W momencie wybrania  KOPIUJ w aparacie nie było karty pamięci. Włóż kartę pamięci.

Ostrzeżenie	Opis
BRAK ZDJĘĆ	Urządzenie źródłowe wybrane dla  KOPIUJ nie zawiera zdjęć. Wybierz inne urządzenie źródłowe.
BŁĄD PLIKU DPOF	Zamówienie DPOF dotyczące aktualnej karty pamięci zawiera ponad 999 zdjęć. Skopiuj zdjęcia do pamięci wewnętrznej i utwórz nowe zamówienie drukowania.
NIE MOŻNA USTAWIĆ DPOF	Zdjęcia nie można wydrukować z użyciem DPOF.
 NIE MOŻNA USTAWIĆ DPOF	Filmów nie można drukować z użyciem DPOF.
BŁĄD KOMUNIKACJI	Podczas drukowania zdjęć lub kopiowania zdjęć do komputera lub innego urządzenia wystąpił błąd połączenia. Sprawdź, czy urządzenie jest włączone i czy kabel USB jest podłączony.
BŁĄD DRUKARKI	W drukarce zabrakło tuszu lub papieru, lub też wystąpił inny błąd drukarki. Sprawdź drukarkę (patrz dokumentacja drukarki, aby uzyskać więcej informacji). Aby wznowić drukowanie, wyłącz i ponownie włącz drukarkę.
BŁĄD DRUKARKI PONOWIĆ?	W drukarce zabrakło tuszu lub papieru, lub też wystąpił inny błąd drukarki. Sprawdź drukarkę (patrz dokumentacja drukarki, aby uzyskać więcej informacji). Jeśli drukowanie nie zostanie wznowione automatycznie, naciśnij MENU/OK , aby je wznowić.
NIE MOŻNA DRUKOWAĆ	Podjęto próbę drukowania filmu lub zdjęcia zarejestrowanych innym aparatem, lub zdjęcia w formacie nieobsługiwanym przez drukarkę. Filmów i niektórych zdjęć zarejestrowanych innymi urządzeniami nie można drukować. Jeśli plik to zdjęcie utworzone tym aparatem, sprawdź w instrukcji drukarki, czy drukarka obsługuje format JFIF-JPEG lub Exif-JPEG. Jeśli tak nie jest, drukowanie zdjęć będzie niemożliwe.

Pojemność karty pamięci

W poniższej tabeli przedstawiono możliwy czas nagrywania lub liczbę możliwych zdjęć przy różnych ustawieniach jakości obrazu. Wszystkie dane są przybliżone. Rozmiar pliku różni się w zależności od fotografowanej sceny, co powoduje duże zróżnicowanie liczby możliwych do zapisania plików. Liczba dostępnych klatek lub dostępna długość filmu może nie zmniejszać się w stałym tempie. Jeśli do aparatu nie włożono karty pamięci, można zrobić ograniczoną liczbę zdjęć próbnych.

Zdjęcia









		L				M				S				RAW
		4:3	3:2	16:9	1:1	4:3	3:2	16:9	1:1	4:3	3:2	16:9	1:1	
4 GB	FINE	800	900	1060	1060	1280	1450	1690	1690	2360	2620	3440	3090	200
	NORMAL	1260	1410	1670	1670	2460	2800	3250	3250	4460	5020	6340	5740	
8 GB	FINE	1590	1800	2120	2120	2540	2880	3370	3370	4700	5210	6840	6140	410
	NORMAL	2520	2810	3320	3320	4890	5570	6470	6470	8870	9980	12610	11410	

Filmy

	Full HD 1920 × 1080 (60 kl./s) ¹	HD 1280 × 720 (60 kl./s) ²	640 640 × 480 (30 kl./s) ³	HS 640 × 480 (80 kl./s) ⁴	HS 320 × 240 (150 kl./s) ⁴	HS 320 × 112 (250 kl./s) ⁴
4 GB	13 min.	25 min.	112 min.	83 min.	167 min.	83 min.
8 GB	26 min.	51 min.	223 min.	166 min.	332 min.	166 min.

- 1 Użyj karty CLASSIC lub lepszej. Długość pojedynczego filmu nie może przekraczać 14 minut.
- 2 Użyj karty CLASSIC lub lepszej. Długość pojedynczego filmu nie może przekraczać 27 minut.
- 3 Długość pojedynczego filmu nie może przekraczać 115 minut.
- 4 Użyj karty CLASSIC lub lepszej. Długość pojedynczego filmu nie może przekraczać 30 sekund.

Dane techniczne

System	
Model	XQ2
Ilość efektywnych pikseli	12 milionów
Czujnik obrazu	2/3 cala, czujnik X-Trans CMOS II z filtrem barw podstawowych
Nośniki danych	• Pamięć wewnętrzna (około 66 MB) • Karty pamięci SD/SDHC/SDXC
System plików	Zgodny z systemem DCF (ang. Design Rule for Camera File System), standardem Exif 2.3 i formatem DPOF (ang. Digital Print Order Format)
Format plików	• Zdjęcia: Exif 2.3 JPEG (skompresowane); RAW (oryginalny format RAF, wymagane jest załączone oprogramowanie), RAW+JPEG • Filmy: H.264 standardowe liniowej modulacji PCM z dźwiękiem stereofonicznym (MOV)
Rozmiar zdjęcia (piksele)	• L 4:3: 4000 × 3000 • L 3:2: 4000 × 2664 • L 16:9: 4000 × 2248 • L 1:1: 2992 × 2992 • M 4:3: 2816 × 2112 • M 3:2: 2816 × 1864 • M 16:9: 2816 × 1584 • M 1:1: 2112 × 2112 • S 4:3: 2048 × 1536 • S 3:2: 2048 × 1360 • S 16:9: 1920 × 1080 • S 1:1: 1536 × 1536 •  PANORAMA RUCHOWA  1624 × 11520 (pionowa)/11520 × 1080 (pozioma) •  PANORAMA RUCHOWA  1624 × 5760 (pionowa)/5760 × 1080 (pozioma) •  PANORAMA RUCHOWA  1624 × 3840 (pionowa)/3840 × 1080 (pozioma) •  PANORAMA RUCHOWA  1624 × 11520 (pionowa)/11520 × 1080 (pozioma)
Obiektyw	Obiektyw zmiennoogniskowy (z zoomem optycznym) Fujinon 4 ×, F1,8 (szerokokątny) – F4,9 (teleobiektyw)
Długość ogniskowej	f=6,4 mm–25,6 mm (odpowiednik formatu małoobrazkowego — 35 mm: 25 mm–100 mm)
Zoom cyfrowy	Do około 4 × z inteligentnym zoomem cyfrowym (do maksymalnie 16 × w połączeniu z zoomem optycznym)
Przysłona	F1,8–F11 (szerokokątny)/F4,9–F11 (teleobiektyw) ze skokiem 1/5 EV
Zakres ostrości (odległość od przedniej krawędzi obiektywu)	Około 50 cm – nieskończoność (szeroki kąt); 80 cm – nieskończoność (teleobiektyw) • Makro: około 3 cm–3,0 m (szeroki kąt); 50 cm–3,0 m (teleobiektyw)
Czułość	Standardowa czułość odpowiadająca ISO 100, 200, 250, 320, 400, 500, 640, 800, 1000, 1250, 1600, 2000, 2500, 3200, 4000, 5000, 6400, 12800; AUTO
Pomiar światła	256-segmentowy pomiar przez obiektyw (TTL — ang. through-the-lens); MULTI, PUNKTOWY, ŚREDNIO-WAŻONY

System

Regulacja ekspozycji Automatyka programowa, automatyka programowa z priorytetem czasu otwarcia migawki, automatyka programowa z priorytetem przysłony, ręczna regulacja ekspozycji

Kompensacja ekspozycji -3 EV – +3 EV w krokach co 1/3 EV
-2 EV – +3 EV w krokach co 1/3 EV (📷)

Stabilizacja obrazu Stabilizacja optyczna (obiektyw przesuwany – lens-shift)

Czas otwarcia migawki
(migawka mechaniczno-elektroniczna))

- ☀️: 1/4 sek. – 1/1000 sek. • 🌙: 3 sek. – 1/1000 sek. • 🌠: 4 sek. – 1/2 sek.
- 📷, **Filter, SP** (za wyjątkiem opcji ☀️, 🌙, 🌠): 1/4 sek. – 1/3000 sek.
- P, 📷: 4 sek. – 1/3000 sek. • 📷: 1/30 sek. – 1/500 sek.
- 📷: 1/8 sek. – 1/3000 sek. • 📷: 1/15 sek. – 1/3000 sek.
- **Inne tryby:** 30 sek. – 1/4000 sek.

Zdjęcia seryjne

	Przybliżona liczba klatek na sekundę (kl./s) ¹	Zdjęcia seryjne (Rozmiar obrazu) ²
📷 ^{*3}	3,0	200 (L M S)
📷	6,0	14 (L M S)
📷	9,0	11 (L M S)
📷	12,0	9 (L M S)
📷 ^{*3}	3,0, 6,0, 9,0, 12,0	8 (L M S)
📷		3 klatki (wybrana ekspozycja, prześwietlenie, niedoświetlenie)
ISO	–	3 klatki (wybrana czułość, zwiększona czułość, obniżona czułość)
📷		3 klatki (S, V, S, C, B, B, B, B, B)
DR		3 klatki (100%, 200%, 400%)

*1 Liczba klatek na sekundę różni się w zależności od warunków robienia zdjęć oraz liczby zapisanych zdjęć.

*2 Użyj karty CLASSIC lub lepszej.

*3 Gdy jako tryb ostrości została wybrana opcja RFL, a szybkość robienia zdjęć — 📷, w trybie zdjęć seryjnych aparat będzie automatycznie dostosowywać ostrość i ekspozycję.

System

- Ustawianie ostrości**
- **Tryb:** Punktowy AF, śledzący AF, ręczny tryb regulacji ostrości
 - **Wybór pola ostrości:** wielopunktowy, strefa, śledzenie
 - **Układ automatycznej regulacji ostrości (autofokus - AF):** Inteligentny AF hybrydowy (detekcja kontrastu TTL/detekcją fazy AF) z diodą wspomagającą AF

Balans bieli

Automatyczne wykrywanie scen; trybów ustawień ręcznych do bezpośredniego światła słonecznego, cienia, światła jarzeniowego zbliżonego do światła dziennego, ciepłego białego jarzeniowego, chłodnego białego jarzeniowego, światła żarówki żarowej, podwodnego; temperatura barwy, niestandardowy balans bieli

Samowyzwalacz

Wyłączony, 2 s, 10 s

Lampa błyskowa

Ręczne wysuwanie lampy błyskowej, skuteczny zasięg przy czułości ustawionej na **800** wynosi około 50 cm–7,4 m (szeroki kąt; zwróć uwagę, że obiektyw może zasłaniać lampę błyskową przy niewielkich odległościach), 80 cm–2,7 m (teleobiektyw)
Kompensacja lampy błyskowej; –2 EV – +2 EV w odstępach co 1/3 EV

Tryb lampy błyskowej

Automatyczna, błysk wypełniający, wyłączona, synchronizacja z długimi czasami naświetlania (usuwanie czerwonych oczu wyłączzone); automatyczna z usuwaniem czerwonych oczu, błysk wypełniający z usuwaniem czerwonych oczu, wyłączona, synchronizacja z długimi czasami naświetlania z usuwaniem czerwonych oczu (usuwanie czerwonych oczu włączone)

Monitor LCD

3,0-calowy kolorowy monitor LCD z 920 tys. punktów; pokrycie kadru około 100%

Filmy

- **FHD 1920×1080:** 1080p, 60 kl./s
- **FHD 1920×1080:** 1080p, 30 kl./s
- **HD 1280×720:** 720p, 60 kl./s
- **HD 1280×720:** 720p, 30 kl./s
- **640 640×480:** VGA, 30 kl./s
- **HS 640×480:** 80 kl./s
- **HS 320×240:** 150 kl./s
- **HS 320×112:** 250 kl./s

Uwaga: filmy **FHD**, **HD** i **640** są nagrywane z dźwiękiem stereo.

Złącza wejścia i wyjścia

Cyfrowe wejście i wyjście USB 2.0 High-Speed, MTP/PTP

Wyjście HDMI Złącze mikroHDMI

Zasilanie/inne

Zasilanie • Akumulator NP-48

Żywotność akumulatora

(szacunkowa liczba zdjęć, które mogą być zrobione z nowym lub całkowicie naładowanym akumulatorem)

Typ akumulatora	Szacunkowa liczba zdjęć
NP-48 (typ dołączony do aparatu)	240

Standard CIPA, pomiar w trybie  (automatyczny) z użyciem akumulatora dołączonego do aparatu i karty pamięci SD.

Uwaga: Liczba możliwych do zrobienia zdjęć z użyciem akumulatora różni się w zależności od poziomu jego naładowania i zmniejsza się przy niskich temperaturach.

Czas ładowania Około 140 minut (+20 °C)

Wymiar (szer. × wys. × gł.) 100,0 mm × 58,5 mm × 33,3 mm

Ciężar aparatu podczas fotografowania Około 206 g, z akumulatora i karty pamięci

Ciężar aparatu Około 187 g, bez akumulatora, akcesoriów i karty pamięci

Warunki pracy

- **Temperatura:** 0 °C – +40 °C
- **Wilgotność:** 10 – 80% (bez skraplania)

Przełącznik bezprzewodowy

Standardy IEEE 802.11b/g/n (standardowy protokół sieci bezprzewodowej)

Częstotliwość robocza

- **U. S. A., Kanada, Tajwan:** 2 412 MHz–2 462 MHz (11 kanałów)
- **Pozostałe państwa:** 2 412 MHz–2 472 MHz (13 kanałów)

Protokoły dostępu Infrastruktura

Akumulator NP-48

Napięcie znamionowe	Prąd stały 3,6 V
Pojemność nominalna	1010 mAh
Temperatura pracy	0 – +40 °C
Wymiar (szer. × wys. × gł.)	28,1 mm × 40,8 mm × 8,1 mm
Ciężar	Okolo 18 g

Zasilacz

Charakterystyka zasilania wejściowego Prąd zmienny 100 V–240 V, 50/60 Hz

Pojemność wyjściowa • **100 V:** 11,6 VA • **240 V:** 15,5 VA

Charakterystyka zasilania wyjściowego Prąd stały 5,0 V, 1000 mA

Temperatura pracy	0 °C – +40 °C
Ciężar	Okolo 32 g

Waga i wymiary różnią się w zależności od kraju lub regionu zakupu.

■ Uwagi

- Dane techniczne podlegają zmianie bez uprzedzenia. Aby uzyskać najnowsze informacje, wejdź na stronę http://www.fujifilm.com/products/digital_cameras/index.html. FUJIFILM nie odpowiada za straty spowodowane błędami w niniejszym podręczniku.
- Mimo tego że monitor LCD został wyprodukowany z zastosowaniem wysoce precyzyjnej technologii, mogą pojawiać się na nim małe jasne punkty i nietypowe kolory, szczególnie wokół tekstu. Jest to normalne zjawisko dla tego typu monitora LCD i nie oznacza usterki. Nie ma to wpływu na zdjęcia rejestrowane aparatem.
- Aparaty cyfrowe mogą nie pracować poprawnie pod wpływem silnych zakłóceń radiowych (np. pól elektrycznych, ładunków elektrostatycznych lub zakłóceń spowodowanych liniami elektroenergetycznymi).
- Z uwagi na rodzaj zastosowanego obiektywu mogą występować pewne zniekształcenia na skraju obrazu. To normalne zjawisko.

Odnośniki

Aby uzyskać więcej informacji o aparacie cyfrowym FUJIFILM, odwiedź strony internetowe wymienione poniżej.

FUJIFILM XQ2 Informacje o produkcji

Informacje dotyczące akcesoriów opcjonalnych i wsparcia znajdują się na poniższej witrynie internetowej.



Darmowe aplikacje FUJIFILM

Aplikacje FUJIFILM dają więcej możliwości do wykorzystania zdjęć na smartfonach, tabletach i komputerach.

<http://fujifilm-dsc.com/>



Aby uzyskać najnowszą wersję MyFinePix Studio, odwiedź stronę:

<http://fujifilm-dsc.com/mfs/>



Aby uzyskać najnowszą wersję RAW FILE CONVERTER, odwiedź stronę:

<http://fujifilm-dsc.com/rfc/>



FUJIFILM

FUJIFILM Corporation

7-3, AKASAKA 9-CHOME, MINATO-KU, TOKYO 107-0052, JAPAN

http://www.fujifilm.com/products/digital_cameras/index.html

Ograniczenia ustawień aparatu

	SR ⁺					Filter	P	S	A	M	SP																		
	✓																												
	✓	✓	✓	✓	✓	✓	✓	✓	✓	✓	✓	✓ ¹	✓ ¹	✓	✓	✓	✓	✓	✓	✓	✓	✓	✓	✓	✓	✓	✓	✓	✓
		✓				✓					✓																		
									✓	✓	✓																		
									✓	✓	✓																		
		✓	✓	✓	✓	✓	✓	✓	✓	✓	✓		✓	✓	✓	✓	✓		✓	✓	✓	✓	✓	✓	✓	✓	✓	✓	✓
			✓	✓	✓		✓	✓	✓	✓	✓		✓	✓	✓	✓	✓		✓	✓	✓	✓	✓	✓	✓	✓	✓	✓	✓
			✓	✓	✓	✓	✓	✓	✓	✓	✓		✓	✓	✓	✓	✓		✓	✓	✓	✓	✓	✓	✓	✓	✓	✓	✓
	OFF		✓	✓	✓	✓	✓	✓	✓	✓	✓	✓	✓	✓	✓	✓	✓	✓	✓	✓	✓	✓	✓	✓	✓	✓	✓	✓	✓
	✓	✓	✓	✓	✓ ¹	✓	✓	✓	✓	✓	✓	✓	✓	✓	✓	✓	✓	✓	✓	✓	✓	✓	✓	✓	✓	✓	✓	✓	✓

1 Optymalizacja pod kątem wybranego trybu fotografowania.

2 **ZALĄCZ** wybierane automatycznie.

3 **WYŁĄCZ** wybierane automatycznie.

4 Po schowaniu lampa błyskowa jest wyłączana we wszystkich trybach fotografowania.

5 (WIELOPUNKTOWY) wybierane automatycznie po włączeniu inteligentnego wykrywania twarzy.

6 Po włączeniu inteligentnego wykrywania twarzy aparat automatycznie ustawia ostrość na twarzach.

7 Inteligentne wykrywanie twarzy automatycznie wyłącza się w trybie ręcznego ustawiania ostrości.