

FUJIFILM

BL00004694-901 **KO**

DIGITAL CAMERA XQ2

사용 설명서

본 제품을 구입해주셔서 감사
합니다. 본 설명서는 FUJIFILM
디지털 카메라 및 함께 제공되
는 소프트웨어의 사용 방법에
대해 설명합니다. 카메라를 사
용하시기 전에 반드시 이 설
명서의 내용 및 "안전상의 주
의"(☞ ii)에 기재된 경고를 읽
고 따라 주십시오.

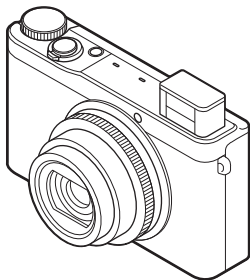

관련 제품들에 대한 자세한 내용은 저희 웹 사이트
http://www.fujifilm.com/products/digital_cameras/index.html을 참조
하십시오.

시작하기 전에

첫 단계

기본 촬영 및 재생

촬영에 관한 추가 정보

재생에 관한 추가 정보

무선 네트워크

동영상

연결

메뉴

기술 참고사항

문제 해결

부록



안전상의 주의

사용하시기 전에 반드시 이 참고사항을 읽으십시오

안전 참고사항

- 카메라는 사용법을 잘 지켜 사용해야 합니다. 사용하시기 전에 이 안전 참고사항과 사용 설명서를 꼼꼼히 읽어주십시오.
- 안전주의사항을 잘 읽고 눈에 띄는 곳에 보관하십시오.

아이콘 설명

이 설명서에서 사용되는 아래 아이콘은 해당 아이콘이 나타내는 정보를 무시하거나 본 제품을 잘못 사용할 경우 발생할 수 있는 부상이나 파손의 정도를 나타냅니다.



경고 이 아이콘은 해당 정보를 무시할 경우 사망이나 중상을 야기할 수 있다는 표시입니다.



주의 이 아이콘은 해당 정보를 무시할 경우 신체 부상이나 물질적인 피해를 야기할 수 있다는 표시입니다.

이 설명서에서 사용되는 아래 아이콘은 지켜야 할 지침의 성격 을 나타냅니다.



세모꼴 아이콘은 주의의 요하는 정보라는 의미입니다 ("중요").



원형에 사선이 그려져 있는 아이콘은 표시된 동작을 금지한다는 의미입니다 ("금지").



색칠이 된 원 안에 노끈표가 있는 아이콘은 반드시 수행해야 할 동작을 나타냅니다 ("필수").

경고



문제가 발생하면 카메라를 크고 배터리를 꺼내고 AC 전원 어댑터를 분리하고 플러그를 뽑습니다. 연거나 나거나 이상한 냄새가 나거나 기타 비정상적인 상태의 카메라를 계속 사용하면 화재나 감전 사고가 발생할 수 있습니다. FUJIFILM 대리점에 문의하십시오.



카메라에 물이나 이물질이 들어가지 않게 하십시오. 카메라에 물이나 이물질이 들어갔을 때에는 카메라를 크고 배터리를 꺼내고 AC 전원 어댑터를 분리하고 플러그를 뽑습니다. 계속해서 카메라를 사용하면 화재나 감전 사고가 발생할 수 있습니다. FUJIFILM 대리점에 문의하십시오.



배터리가 노출되지 않게 하십시오. 배터리에 노출된 부분을 씻어내고 즉시 병원 치료를 받거나 응급 구조대에 연락합니다.

경고



욕실이나 샤워실에서는 사용하지 마십시오

욕실이나 샤워실에서는 카메라를 사용하지 마십시오. 화재나 감전 사고의 위험이 있습니다.



분해하지 마십시오

절대 카메라를 분해하거나 변경하려고 하지 마십시오(의장 분해 금지). 이 주의사항을 지키지 않으면 화재나 감전 사고의 위험이 있습니다.



내부 부품을 만지지 마십시오

떨어뜨리거나 기타 사고로 인해 외장이 파손되어 내부가 드러날 경우 노출된 부품을 만지지 마십시오. 이 주의사항을 지키지 않고 손상된 부품을 만질 경우 감전 사고나 부상을 당할 수 있습니다. 부상이나 감전 사고에 주의하여 즉시 배터리를 분리하고 제품을 구입처에 가지고 가서 문의하십시오.



연결 코드를 바꾸거나 가열하거나 무리하게 꺾거나 당겨서는 안되며 연결 코드가 무거운 물체를 올려놓지 마십시오. 이렇게 할 경우 코드가 손상되어 화재나 감전 사고가 발생할 수 있습니다. 코드가 손상되었으면 FUJIFILM 대리점에 문의하십시오.



불안정한 표면 위에 카메라를 올려놓지 마십시오. 카메라가 떨어지거나 떨어져 부상을 입을 수 있습니다.



절대 움직이면서 사진을 찍으려고 하지 마십시오. 걷거나 운전하면서 카메라를 사용하면 안 됩니다. 넘어지거나 교통사고를 당할 위험이 있습니다.



변개와 천둥을 동반한 폭우가 내릴 때는 카메라의 금속 부분을 만지지 마십시오. 변개에서 방전된 전류가 유도되어 감전 사고가 발생할 수 있습니다.



정해진 배터리 외에는 사용하지 마십시오. 설명된 대로 배터리를 올바르게 장착하십시오.















배터리를 가열하거나 분해하거나 내부를 변경하지 마십시오. 배터리를 떨어뜨리거나 충격을 가하지 마십시오. 배터리를 금속 물체와 함께 보관하지 마십시오. 이렇게 할 경우 배터리가 파열되거나 누액이 생겨 화재나 부상이 발생할 수 있습니다.





이 카메라용으로 지정된 배터리나 AC 전원 어댑터만 사용하십시오. 제시된 전압 이외에는 사용하지 마십시오. 다른 전원을 사용할 경우 화재의 위험이 있습니다.



배터리에 누액이 생기는 누액이 누이나 피부, 옷에 닿은 경우에는 깨끗한 물을 솔러 젤류 부분을 씻어내고 즉시 병원 치료를 받거나 응급 구조대에 연락합니다.

 경고	
	이 설명서에서 지정된 배터리 충전기 이외에는 사용하지 마십시오. 제공된 배터리 충전기는 카메라와 함께 제공된 배터리 전용입니다. 이 충전기로 기존의 배터리나 다른 유형의 충전지를 충전하면 배터리에 누액이 생기거나 파열 또는 파열의 위험이 있습니다.
	정품이 아닌 배터리로 교체하면 폭발 위험이 있습니다. 동일한 배터리로만 교체하십시오.
	인화성 물체, 폭발성 가스, 먼지가 있는 곳에서 사용하지 마십시오.
	배터리를 들고 갈 때에는 디지털 카메라에 끼우거나 단단한 케이스에 넣어하십시오. 배터리는 단단한 케이스에 넣어 보관합니다. 폐기 시에는 배터리 단자를 절연 테이프로 씌운 후에 버리십시오. 다른 금속 물체나 배터리에 접촉될 경우 배터리가 점화되거나 파열할 수 있습니다.
	메모리 카드는 어린 아이들의 손에 닿지 않는 곳에 보관하십시오. 메모리 카드는 크기가 작아 아이들이 삼킬 수 있습니다. 메모리 카드는 반드시 어린 아이들의 손이 닿지 않는 곳에 보관해야 합니다. 어린 아이가 메모리 카드를 삼킨 경우에는 의사의 치료를 받거나 응급 구조대에 연락합니다.
	사람들이 많은 곳에서 카메라를 끄니다. 카메라는 심박조절기에 방해될 수 있는 고주파를 방출합니다.
	자동문, 창내 발송 설비, 기타 자동으로 제어되는 기기 근처에서 카메라를 끄니다. 카메라는 이들 기기에 오작동을 일으킬 수 있는 고주파를 방출합니다.
	카메라는 심박조절기를 사용하는 사람들에서 적어도 22cm 떨어지도록 거리를 두십시오. 카메라는 심박조절기에 방해될 수 있는 고주파를 방출합니다.
 주의	
	기름 연기가 나거나 증기, 습기 또는 먼지가 많은 곳에서는 이 카메라를 사용하지 마십시오. 화재나 감전 사고의 위험이 있습니다.
	온도가 매우 높거나 낮을 수 있는 장소에는 카메라를 두지 마십시오. 예를 들어 문을 닫아둔 차 안이나 적사광선 아래에는 카메라를 놓아두지 마십시오. 화재의 위험이 있습니다.
	카메라는 어린 아이들의 손이 닿지 않는 곳에 두십시오. 아이들이 만지다가 부상을 입을 수 있습니다.

 주의	
	카메라 위에 무거운 물체를 올려놓지 마십시오. 무거운 물체가 얹어지거나 떨어져 부상을 입을 수 있습니다.
	AC전원 어댑터가 연결되어 있는 상태에서 카메라를 이동하지 마십시오. AC전원 어댑터를 분리할 때 연결 코드를 당기지 마십시오. 전원 코드나 케이블이 손상되어 화재나 감전 사고가 발생할 수 있습니다.
	플러그가 파손되었거나 플러그 소켓 접촉이 헐거운 경우에는 AC전원 어댑터를 사용하지 마십시오. 화재나 감전 사고가 발생할 수 있습니다.
	카메라나 AC전원 어댑터를 천이나 담요로 덮거나 둘러싸지 마십시오. 열이 올라 케이스가 뒤틀리거나 화재가 발생할 수 있습니다.
	카메라를 청소하거나 장시간 사용하지 않을 때에는 배터리를 꺼내고 AC전원 어댑터의 플러그를 빼십시오. 이렇게 하지 않을 경우 화재나 감전 사고의 위험이 있습니다.
	충전기 완료되면 콘센트에서 충전기의 플러그를 빼십시오. 충전기의 플러그를 계속 꽂아둔 채로 놔둘 경우 화재의 위험이 있습니다.
	사람의 눈에 너무 가까운 곳에서 플래시를 사용할 경우 일시적으로 눈이 보이지 않을 수 있습니다. 유아나 어린 아이 촬영 시 특히 주의하십시오.
	메모리 카드를 꺼낼 때 카드가 슬롯에서 갑자기 튀어나올 수 있습니다. 손가락으로 눌러 카드가 천천히 나오게 하십시오. 튀어나온 카드에 부딪혀 부상을 입을 수도 있습니다.
	절기적으로 카메라의 내부 검사와 청소를 요청하십시오. 카메라에 먼지가 쌓이면 화재나 감전 사고가 발생할 수 있습니다. 2년에 한 번씩 FUJIFILM 대리점에 내부 청소를 요청하십시오. 이러한 서비스는 무료로 제공되지 않습니다.
	플래시를 트리거하기 전에 플래시 창에서 손가락을 치웁니다. 이 주의사항을 지키지 않으면 화상을 입을 수 있습니다.
	플래시 창을 깨끗이 하고 창을 가리지 않은 채로 플래시를 사용하지 마십시오. 이 주의사항을 지키지 않으면 연기가 변색이 생길 수 있습니다.

배터리 및 전원 공급장치

참고 이 카메라용 배터리 유형을 확인하고 해당 부분의 설명을 읽어주십시오.

다음에서는 배터리의 올바른 사용법과 오래 사용할 수 있는 방법에 대해 소개합니다. 잘못된 방법으로 사용할 경우 배터리 수명이 줄거나 누액, 과열, 화재 또는 폭발의 위험이 있습니다.

리튬이온 배터리

리튬 이온 충전지를 사용하는 카메라의 경우 이 부분을 읽어주십시오.

제공 시 배터리는 충전되어 있지 않습니다. 사용 전에 배터리를 충전해 주십시오. 배터리를 사용하지 않는 동안에는 케이스에 넣어 보관하십시오.

■ 배터리 참고 사항

배터리는 사용하지 않는 동안에도 서서히 충전량이 줄어듭니다. 사용하지 하루나 이틀 전에 배터리를 충전하십시오.

사용하지 않는 동안 카메라를 꺼놓으면 배터리를 더 오래 쓸 수 있습니다.

저온에서는 배터리 수명이 줄어들며 추울 때는 배터리가 소진되어 작동되지 않을 수 있습니다. 완전 충전된 예비 배터리를 따뜻한 곳에 보관해 두었다가 필요 시 교체하거나 배터리를 주머니나 다른 따뜻한 곳에 넣어두었다가 촬영 시에만 카메라에 삽입하십시오. 손난로나 기타 난방 기구에 배터리가 직접 닿지 않게 하십시오.

■ 배터리 충전

주변 온도가 10°C 이하나 35°C 이상에서는 충전 시간이 늘어날 수 있습니다. 40°C 이상이나 5°C 이하에서는 충전되지 않으므로 이런 상황에서는 충전을 피해야 합니다.

이미 완전히 충전된 배터리를 다시 충전하려고 하지 마십시오. 그러나 배터리가 완전히 소진된 상태에서만 충전해야 하는 것은 아닙니다.

배터리는 충전 또는 사용 직후에 만지면 뜨거울 수 있습니다. 이것은 정상입니다.

■ 배터리 수명

정상적인 온도에서는 배터리를 약 300회 충전할 수 있습니다. 배터리 사용 가능 시간이 눈에 띄게 줄어들면 수명이 다 되었다는 표시이므로 교체해야 합니다.

■ 보관

배터리가 완전 충전된 상태에서 장시간 사용하지 않을 경우 성능에 문제가 생길 수 있습니다. 배터리를 완전히 소진한 후에 보관하십시오.

카메라를 장시간 사용하지 않을 때는 배터리를 꺼내 주변 온도가 15°C ~ 25°C인 건조한 곳에 보관하십시오. 뜨겁거나 지나치게 차가운 장소에는 두지 마십시오.

■ 주의: 배터리 취급

- 목걸이나 머리핀과 같은 금속 물체와 함께 가지고 다니거나 보관하지 마십시오.
- 불길이나 열에 가까이 두지 마십시오.
- 분해하거나 수정하지 마십시오.
- 지정된 충전기만 사용하십시오.
- 떨어뜨리거나 강한 물리적 충격을 주지 마십시오.
- 물이 들어가지 않게 하십시오.
- 단자를 깨끗한 상태로 유지하십시오.
- 장시간 사용 후 배터리와 카메라 본체를 만지면 뜨거울 수 있습니다. 이것은 정상입니다.

■ 폐기

주의: 사용한 배터리는 현지 규정에 따라 폐기하십시오.

AC 전원 어댑터(별매)

이 카메라용으로 지정된 FUJIFILM AC 전원 어댑터만 사용하십시오. 다른 어댑터를 사용할 경우 카메라가 손상될 수 있습니다.

- AC 전원 어댑터는 실내 전용입니다.
- DC 플러그가 카메라에 확실하게 연결되어 있는지 확인하십시오.
- 어댑터를 분리할 때는 먼저 카메라를 끈 후에 분리하십시오. 어댑터를 분리할 때는 케이블 대신 플러그를 잡고 빼십시오.
- 다른 장치에는 사용하지 마십시오.
- 분해하지 마십시오.
- 고온이나 다습한 곳에 두지 마십시오.
- 강한 물리적 충격을 주지 마십시오.
- 어댑터 사용 중에는 웅하는 소리가 나거나 만지면 뜨거울 수 있습니다. 이것은 정상입니다.
- 어댑터로 인해 무선 주파수 간섭 현상이 일어날 경우 수신 안테나의 방향이나 위치를 바꿔 주십시오.

카메라 사용

구름 한 점 없는 하늘의 태양과 같이 극히 밝은 광원을 향해 카메라의 초점을 맞추지 마십시오. 이 주의사항을 지키지 않으면 카메라의 이미지 센서가 손상될 수 있습니다.

시험 촬영

중요한 행사에서 촬영하기 전에는(결혼식과 같은 행사 또는 카메라를 가지고 여행 등 떠나기 전) 시험 촬영을 하고 LCD 모니터에서 그 결과를 점검하여 카메라가 제대로 작동하는지 확인하십시오. FUJIFILM Corporation은 제품 오작동으로 인해 발생한 피해나 손해에 대해 책임을 지지 않습니다.

저작권 고지

전적으로 개인 용도로 사용하는 경우가 아닌 한 디지털 카메라를 사용하여 기록된 이미지는 소유자의 동의 없이 저작권법을 침해하는 방식으로 사용될 수 없습니다. 무대 공연, 엔터테인먼트, 전시회는 전적으로 개인용으로 촬영하는 경우에도 일부 제한 규정이 적용된다는 점에 유의하시기 바랍니다. 또한 저작권법에 의해 보호되는 이미지나 데이터가 포함된 메모리 카드를 양도하는 행위는 해당 저작권법이 정한 규정 내에서만 허용된다는 점도 알아두십시오.

취급

이미지가 제대로 기록하려면 이미지가 기록되는 동안 카메라가 부딪히거나 물리적인 충격이 가해지지 않게 해야 합니다.

액정

LCD 모니터가 손상된 경우 액정에 물이 닿지 않게 주의해야 합니다. 다음과 같은 상황이 발생할 경우 제시된 지침을 신속히 따르십시오.

- **액정이 피부에 닿은 경우** 해당 부분을 천으로 닦고 비누를 사용하여 흐르는 물에 씻어냅니다.
- **액정이 눈에 들어간 경우에는** 해당 부분을 최소 15분간 깨끗한 물로 씻어내고 의사의 치료를 받으십시오.
- **액정을 삼킨 경우에는** 물로 입안을 깨끗이 행구됩니다. 물을 많이 마셔 토해내고 의사의 치료를 받으십시오.

디스플레이는 매우 정밀한 기술로 제조되었으나, 항상 점등 또는 켜지지 않는 화소가 있을 수 있습니다. 이것은 정상이며 제품이 기록된 사진에는 영향이 없습니다.

상표정보

xD-Picture Card 및 는 FUJIFILM Corporation의 상표입니다. 이 설명서에 수록된 서체는 DynaComware Taiwan Inc.,에서 단독 개발한 것입니다. Macintosh, QuickTime, Mac OS는 미국 및 다른 국가에서 Apple Inc.의 상표입니다. Windows 8, Windows 7, Windows Vista 및 Windows 로고는 Microsoft 그룹의 상표입니다. Wi-Fi® 및 Wi-Fi Protected Setup®은 Wi-Fi Alliance의 등록 상표입니다. Adobe 및 Adobe Reader는 미국 및/또는 다른 국가에서 설립된 Adobe Systems의 상표 또는 등록상표입니다. SDHC와 SDXC 로고는 SD-3C, LLC.의 상표입니다. HDMI 로고는 상표입니다. YouTube는 Google Inc.의 상표입니다. 이 설명서에 언급된 기타 모든 상표명은 각 소유권자의 상표 또는 등록상표입니다.

전기 간섭

이 카메라는 병원이나 항공 장비에 간섭 현상을 일으킬 수 있습니다. 병원이나 항공기 내에서 카메라를 사용하려면 먼저 병원이나 항공사 직원에게 문의하십시오.

컬러 TV 시스템

NTSC(National Television System Committee: 국립 텔레비전 시스템 위원회)는 주로 미국과 캐나다, 일본에서 채택하고 있는 컬러 텔레비전 방송 규정입니다. PAL(Phases Alternation by Line: 위상 반전 주사선)은 주로 유럽과 중국에서 채택하고 있는 컬러 텔레비전 시스템입니다.

Exif Print(Exif 버전 2.3)

Exif Print는 새로 수정된 디지털 카메라 파일 형식으로, 사진과 함께 저장된 정보를 사용하여 인쇄 시 최적의 색상을 재생하는 방식입니다.

중요 참고사항: 이 소프트웨어를 사용하기 전에 읽어주십시오.

라이선스가 부여된 소프트웨어의 전체 또는 일부를 관할 정부 기관의 허가없이 직접 또는 간접 수출할 수 없도록 금지되어 있습니다.

참고

화재나 쇼크 발생 위험을 예방하려면 카메라를 비가 오는 곳이나 습기가 찬 곳에서 사용하지 마십시오(방수 제품 제외).

카메라를 사용하기 전에 “안전 주의사항”을 읽고 숙지하여 주십시오.

과열소산 물질-특별 취급 규정이 적용될 수 있습니다. <http://www.dtsc.ca.gov/hazardouswaste/perchlorate>를 참조하십시오.

가정에서의 전기 및 전자 장비 폐기 지침

유럽 연합, 노르웨이, 아이슬란드 및 리히텐슈타인. 이 제품이나 설명서, 보증서 또는 포장에 표시된 이 기호는 제품을 가정의 일반 쓰레기로 처리해서는 안 된다는 것을 의미합니다. 이러한 제품은 지정된 전기 및 전자 장비 재활용품 수집 장소에 폐기해야 합니다.



이 제품을 올바른 방법으로 폐기함으로써, 잘못된 폐기 방식 때문에 환경과 신체 건강에 미칠 수 있는 부정적인 결과를 예방할 수 있습니다.

배터리나 축전지에 표시된 이 기호는 해당 배터리를 가정의 일반 쓰레기로 처리해서는 안 된다는 의미입니다.



쉽게 볼 수 있는 배터리나 축전기가 들어 있는 장비는 현지 규정에 따라 폐기하십시오.

자원 재활용은 천연 자원 보호에 도움이 됩니다. 이 제품의 재활용에 대한 자세한 내용은 현지 동사무소나 생활자문수거 담당부서 또는 제품 구입처에 문의하십시오.

유럽 연합, 노르웨이, 아이슬란드 및 리히텐슈타인 이외 국가: 배터리나 축전지를 포함하여 본 제품을 폐기할 때는 현지 담당기관에 문의하여 적절한 폐기 방법을 알아보십시오.

일본: 배터리에 이 기호가 있는 경우 별도 폐기되어야 함을 의미합니다.



Li-ion

유럽 연합 규정 고지

본 제품은 다음의 EU 권고 지침을 준수합니다.

- 저전압 지침 2006/95/EC
- EMC 지침 2004/108/EC
- R & TTE 지침 1999/5/EC

이들 지침에 대한 준수는 해당하는 조화된 유럽 표준(European Norms)에 대한 적합성을 의미하며, 이는 FUJIFILM사가 본 제품이나 제품군에 대해 발표한 EU 적합성 선언에 열거되어 있습니다.

이 준수는 제품에 부착된 다음의 적합성 표기로 표시되어 있습니다.



이 표기는 비텔레콤 제품과 조화된 EU 텔레콤 제품(에 블루투스)에 유효합니다.

적합성 선언에 관해서는 http://www.fujifilm.com/products/digital_cameras/x/fujifilm_xa2/pdf/index/fujifilm_xa2_cod.pdf를 참조하십시오.

중요: 카메라의 내장 무선 트랜스미터를 사용하기 전에 다음의 참고 사항을 읽으십시오.

① 본 제품은 미국에서 개발한 암호화 기능을 포함하고 있으며 미국 수출 관리 규정으로 통제 받고 있습니다. 그래서 미국이 수출을 금지하는 국가에 수출하거나 재수출할 수 없습니다.

· **무선 네트워크의 일부로서만 사용하십시오.** FUJIFILM은 허용되지 않은 사용으로 발생할 수 있는 손해에 대해 책임지지 않습니다. 고도의 신뢰성이 있어야 하는 응용 분야에서, 예를 들어 직간접으로 사람의 생명에 영향을 줄 수 있는 의료 기기나 기타 시스템에서, 사용하지 마십시오. 무선 네트워크보다 더 큰 신뢰성을 요구하는 컴퓨터와 기타 시스템에서 기기를 사용할 때, 반드시 안전을 보장하고 오작동을 방지하는 모든 적절한 예방 조치를 취하십시오.

· **기기를 구입한 국가에서만 사용하십시오.** 본 기기는 이를 구입한 국가의 무선 네트워크 기기를 다루는 규정을 따릅니다. 기기를 사용할 때 모든 지역 규정을 준수하십시오. FUJIFILM은 관할권이 다른 곳에서 사용해서 발생할 수 있는 문제에 대해 책임지지 않습니다.

· **무선 데이터(이미지)는 다른 사람이 중간에 가로챌 수 있습니다.** 무선 네트워크로 전송된 데이터의 안전은 보장되지 않습니다.

· **자기장, 정전기, 무선 장애를 받기 쉬운 장소에서 기기를 사용하지 마십시오.** 전자기인자 근처나 무선 신호의 수신을 가로막는 자기장, 정전기, 무선 장애를 받기 쉬운 장소에서 트랜스미터를 사용하지 마십시오. 2.4 GHz 대역에서 작동하는 다른 무선 기기 가까이에서 트랜스미터를 사용할 때 상호 간섭이 일어날 수 있습니다.

· **무선 트랜스미터는 DSSS와 OFDM 변조를 사용하는 2.4 GHz 대역에서 작동합니다.**

Wireless Network Devices: 무선 네트워크 기기 Cautions 주의 사항

- **본 기기는 상업, 교육, 의료 기기 및 무선 트랜스미터 등과 동일한 주파수로 작동합니다.** 이 기기는 또한 라이선스된 트랜스미터와 어셈블리 라인을 위한 RFID 추적 시스템에서와 다른 유사한 적용 분야에서 사용된 라이선스되지 않은 특수 저압 트랜스미터와 같은 주파수로 작동합니다.
- **상기 기기와의 간섭을 방지하려면 다음의 주의사항을 따라 주십시오.** 본 기기를 사용하기 전에 RFID 트랜스미터가 작동하지 않는지 확인합니다. 기기가 RFID 추적에 사용되는 인가된 트랜스미터에서 간섭을 일으키는 것이 관찰될 경우 즉시 해당 주파수 사용을 중단하고 기기를 다른 장소로 이동하십시오. 본 기기가 저압 RFID 추적 시스템에 간섭을 일으키는 것이 발견되면, FUJIFILM 대리점에 연락하십시오.

2.4DS/OF4

이 스티커는 본 기기가 DSSS와 OFDM 변조방식을 사용하는 2.4 GHz 대역에서 작동하며 40m까지의 거리에서 간섭을 유발할 수 있다는 사실을 나타냅니다.

B급기기 (가정용 방송통신기자재)

이 기기는 가정용(B급)전자파적합기기로서 주로 가정에서 사용하는 것을 목적으로 하며, 모든 지역에서 사용할 수 있습니다.

① 이 무선설비는 운용 중 전파혼신 가능성이 있으므로 인명안전과 관련된 서비스는 할 수 없습니다.

NP-48

제조년월일

전자표면에 표기

KC
YU12013-13014

YYMMDD
YY MM DD
년월일



자율안전확인사항

- 자율안전확인신고번호 YU12013-13014
- 자율안전확인신고기관명 KTR
- 자율안전확인신고일 2013년8월7일

사용상 주의사항

<경고> 발열, 화재, 폭발 등의 위험을 수반할 수 있으니 다음 사항을 지켜주시기 바랍니다

- 육안으로 식별이 가능할 정도의 부풀음이 발생된 전지는 위험할 수 있으므로 제조자 또는 판매자로 즉시 문의하십시오.
- 지정된 정품 충전기만을 사용하십시오.
- 화기에 가까이 하지 마십시오. (전자레인지에 넣지 마십시오.)
- 여름철 자동차 내부에 방치하지 마십시오.
- 찜질방 등 고온다습한 곳에서 보관, 사용하지 마십시오.
- 전지 단자에 목걸이, 동전, 열쇠, 시계 등 금속 제품이 닿지 않도록 주의 하십시오.
- 휴대 기기, 제조 업체가 보증한 리튬2차전지 사용하십시오.
- 분해, 압착, 관통 등의 행위를 하지 마십시오.
- 높은 곳에서 떨어뜨리는 등 비정상적 충격을 주지 마십시오.
- 60°C이상의 고온에 노출하지 마십시오.
- 습기에 접촉되지 않도록 하십시오.

본 설명서 소개

카메라를 사용하기 전에 이 설명서의 내용 및 “안전상의 주의”(📖 ii)에 기재된 경고를 읽어주십시오. 주제별 자세한 내용은 아래 안내를 참조하십시오.

차례 📖 xi

“차례”는 설명서 전체의 개요를 보여줍니다. 여기에는 카메라의 주요 작동법들이 나와 있습니다.

문제 해결 📖 128

카메라에 문제가 있습니까? 여기서 해결책을 찾아보세요.

경고 메시지 및 표시 📖 134

화면에서 깜박이는 아이콘과 오류 메시지의 의미를 알아보세요.

●● 메모리 카드

사진은 카메라의 내부 메모리나 선택형 SD, SDHC 및 SDXC 메모리 카드에 저장할 수 있으며(📖 15) 이 설명서에서 “메모리 카드”라 함은 이러한 선택형 카드를 의미합니다.

●● 온도 경고

카메라의 온도나 배터리의 온도가 한계 이상으로 올라가기 전에 카메라는 자동으로 꺼집니다. 온도 경고가 표시되었을 때 촬영한 사진은 많은 “노이즈”(얼룩)가 나타날 수 있습니다. 카메라를 끄고 식을 때까지 기다린 후에 다시 켜 주십시오.

차례

안전상의 주의	ii
안전 참고사항	ii
참고	vi
본 설명서 소개	x

시작하기 전에

설명서에 사용된 기호	1
제공되는 액세서리	1
카메라 부품	2
카메라 표시	6
촬영	6
재생	7
디스플레이 모드	9

첫 단계

배터리 및 메모리 카드 삽입	12
호환 가능한 메모리 카드	15
배터리 충전	17
카메라 켜고 끄기	19
촬영 모드	19
재생 모드	19
기본 설정	21

기본 촬영 및 재생

사진 촬영	22
사진 보기	26

촬영에 관한 추가 정보

촬영 모드	27
 고급SR 자동	28
Filter 아트필터	30
Adv. 고급	30
 모션 파노라마 360	31
 아웃포커스	33
 프로 야경	34
 다중 노출	35
SP 촬영 선택	36
M 매뉴얼	37
A 조리개우선	38
S 셔터우선	39
P 프로그램	40
C 커스텀 모드	41
초점 고정	42
 노출 보정	44
 매크로 모드(접사)	45
 플래시 사용(수퍼 i 플래시)	46
 셀프타이머 사용	48
E-Fn 버튼	49
E-Fn 버튼 커스텀 설정 메뉴 사용	49
제어 링에 지정된 기능 변경	50

 연속 촬영.....	52
 연사 n.....	53
 베스트 프레임 캡처.....	53
 자동 노출BKT.....	55
 ISO 브라케팅.....	55
 필름시뮬레이션BKT.....	55
 다이내믹레인지BKT.....	56
 초점 모드.....	57
초점 표시기.....	57
초점 프레임 선택.....	59
 얼굴 인식 기능.....	60
재생에 관한 추가 정보	
재생 옵션.....	61
연속 촬영.....	61
★ 즐겨찾기: 사진 평가.....	61
재생 줌.....	62
멀티 프레임 재생.....	63
 사진 삭제.....	64
 이미지 검색.....	65
 포토북 지원.....	66
포토북 만들기.....	66
포토북 보기.....	67
포토북 편집 및 삭제.....	67
파노라마 보기.....	68
사진 정보 보기.....	69

무선 네트워크

무선 네트워크 사용.....	71
스마트폰과 연결.....	71
컴퓨터에 사진 저장.....	71

동영상

동영상 녹화.....	72
동영상 프레임 크기.....	74
동영상 보기.....	75

연결

HDTV에서 사진 보기.....	76
USB를 이용하여 사진 인쇄.....	77
DPOF 프린트 예약 인쇄.....	79
컴퓨터에서 사진 보기.....	81
Windows: MyFinePix Studio 설치.....	81
Macintosh: RAW FILE CONVERTER 설치.....	84
사진 또는 동영상을 Mac (Macintosh)으로 가져오기.....	85
카메라 연결.....	86

메뉴

메뉴 사용: 촬영 모드	89
촬영 메뉴 사용	89
촬영 메뉴 옵션	90
📷 촬영 선택	90
📷 아트필터	90
📷 Adv. 모드	90
📷 감도	90
📷 이미지 크기	92
📷 화질	93
📷 D-Range 다이내믹 레인지	93
📷 필름 시뮬레이션	94
📷 필름 시뮬레이션 BKT	94
📷 WB 화이트밸런스	95
📷 Color 색농도	97
📷 Sharp 샤프니스	97
📷 Highlight 톤	97
📷 새도우 톤	98
📷 NR 노이즈 리덕션	98
📷 연사	98
📷 오토 프로야경모드	98
📷 얼굴 검색	98
📷 측광	98
📷 P-AF PRE-AF	99
📷 AF AF모드	99
📷 초점 모드	100
📷 초점 영역	100

MF MF 어시스트	100
E-Fn E-Fn 버튼 커스텀 설정	100
📷 제어 링 설정	100
📷 사용자 설정 표시	101
📷 플래시 보정	101
📷 동영상 설정	102
📷 커스텀 설정	102
메뉴 사용: 재생 모드	103
재생 메뉴 사용	103
재생 메뉴 옵션	104
📶 무선통신	104
📷 PC 자동 저장	104
📷 instax 프린터 인쇄	104
📷 이미지 검색	104
📷 지우기	104
📷 업로드용 MARK	105
📷 슬라이드 쇼	106
RAW RAW 현상	107
📷 적목 보정	109
📷 보호	109
📷 트리밍	110
📷 크기 변경	110
📷 화상회전	111
📷 화상복사	111
📷 포토북 지원	112
📷 프린트예약 (DPOF)	112
📷 폭과 높이 비	112

설정 메뉴	113
설정 메뉴 사용	113
설정 메뉴 옵션	114
📷 시각설정	114
🌐 세계시계	114
🗣️ 言語/LANG	114
🔄 리셋	115
🕒 매너 모드	115
🎮 제어 링	115
MF 포커스 체크	115
📷 지오태깅 설정	115
🎵 사운드 설정	116
🖥️ 화면 설정	117
🔋 전원 관리	118
📱 손떨림보정모드	119
👁️ 적목보정	119
🔍 스마트 디지털 줌	120
AF AF보조광	120
📁 저장 데이터 설정	121
📷 커스텀 리셋	122
📶 무선 설정	123
🖨️ PC 자동 저장 설정	123
🖨️ instax 프린터 연결 설정	123
🗑️ 포맷	123

기술 참고사항

선택형 액세서리	124
FUJIFILM 액세서리	125
BLC-XQ1 가죽 케이스 부착하기	125
카메라 취급	126
보관 및 사용	126
청소	127
여행	127

문제 해결

문제 및 해결 방법	128
경고 메시지 및 표시	134

부록

메모리 카드 용량	138
사양	139
링크	145
FUJIFILM XQ2 제품 정보	145
무료 FUJIFILM 앱	145

시작하기 전에

설명서에 사용된 기호

이 설명서에는 다음과 같은 기호가 사용됩니다.

- ① : 정확한 작동을 위해서는 사용 전에 이 정보를 읽어보아야 합니다.
- ◆ : 카메라 사용 시 도움이 될 수 있는 추가 정보입니다.
- ☞ : 이 설명서에서 관련 정보를 찾아볼 수 있는 다른 페이지입니다.

카메라의 LCD 모니터에 나타나는 메뉴와 기타 텍스트는 **굵은 글씨**로 표시됩니다. 이 설명서의 그림은 설명을 돕기 위해 간단하게 묘사되어 있습니다.

제공되는 액세서리

이 카메라에는 다음 품목이 포함되어 있습니다.



NP-48 충전지



AC 전원 어댑터



플러그 어댑터*

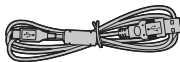

USB 케이블



CD-ROM
(본 설명서 수록)

• 스트랩

● 스트랩 부착

그림과 같이 스트랩을 부착합니다.

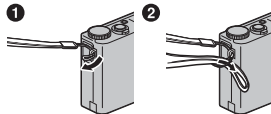

* 어댑터의 모양은 판매 지역에 따라 다릅니다.

카메라 부품

자세한 내용을 보려면 각 항목의 오른쪽에 있는 페이지를 참조하십시오.

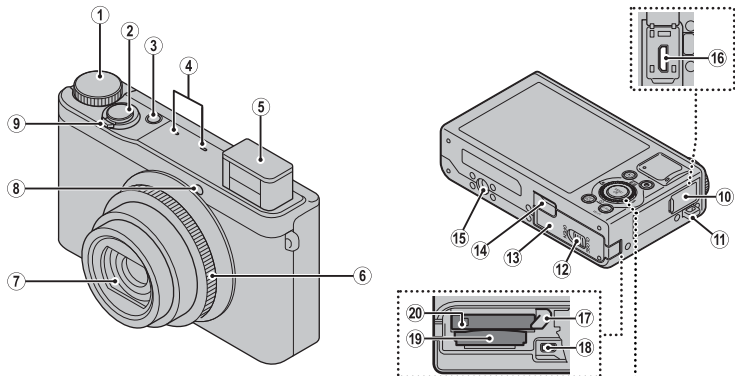

선택터 버튼

커서를 위로 움직입니다

☑ (노출 보정) 버튼 (☞ 44)

⏏ (삭제) 버튼 (☞ 26)

MENU/OK 버튼

커서를 왼쪽으로 움직입니다

⏏ (매크로) 버튼 (☞ 45)

커서를 오른쪽으로 움직입니다

⏏ (플래시) 버튼 (☞ 46)

커맨드 다이얼 (☞ 4)

커서를 아래로 움직입니다

⏏ (셀프타이머) 버튼 (☞ 48)

* 이 설명서의 그림은 설명을 돕기 위해 간단하게 묘사되어 있습니다.

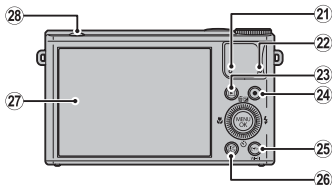

① 모드 다이얼	27	⑩ USB 단자 덮개	17, 77, 86
② 셔터 버튼	24	⑪ 스트랩 연결 고리	1
③ ON/OFF 버튼	19	⑫ 배터리실 덮개 고정레버	12
④ 마이크	72	⑬ 배터리실 커버	12
⑤ 플래시	46	⑭ HDMI 단자 덮개	76
⑥ 제어 링	4	⑮ 삼각대 마운트	
⑦ 렌즈 커버	19	⑯ USB 케이블 커넥터	17, 77, 86
⑧ AF 보조광	120	⑰ 배터리 고정레버	12, 14
셀프타이머 램프	48	⑱ HDMI 케이블 커넥터	76
⑨ 줌 레버	23, 62	⑲ 메모리 카드 슬롯	13
		⑳ 배터리실	12
		㉑ 표시등	5
		㉒ 스피커	75
		㉓ ▶ (재생) 버튼	26, 61
		㉔ ◉ (동영상 녹화) 버튼	72
		㉕ E-Fn (확장 평선) 버튼	49
		햇빛에서 모니터 보기 모드	8
		Wi-Fi 버튼(재생 모드)	71
		㉖ DISP (표시)/ BACK 버튼	9, 21, 69
		㉗ LCD 모니터	6
		㉘ ⚡ (플래시 팝업) 스위치	46

● 커맨드 다이얼

커맨드 다이얼을 회전하여 조리개 값 또는 셔터 속도를 설정합니다. 커맨드 다이얼을 선택 버튼으로 사용하여 항목을 선택할 수도 있습니다.



● 제어 링

제어 링을 사용하여 기본 설정에서 줌 비율, 조리개 값, 셔터 속도 등을 변경할 수 있습니다. 또한 **E-Fn** 버튼을 사용하여 노출 보정 등의 기능을 제어 링에 지정할 수 있습니다 (☞ 50).

■ 제어 링의 기본 기능

촬영 모드	설명
	줌
	줌/MF ^{*1}
P	프로그램 변경/MF ^{*1}
A	조리개/MF ^{*1}
S	셔터 속도/MF ^{*1}
M	조리개/셔터 속도 ² /MF ^{*1}
Adv.	아트모드 선택
Filter	아트필터 선택
SP	장면 위치 선택/MF ^{*1}
동영상	줌/MF ^{*1}

*1 초점 모드를 수동 초점으로 선택한 경우, 제어 링을 사용하여 수동으로 초점을 맞춥니다(☞ 57).

*2 셀렉터()를 위로 눌러 셔터 속도와 조리개 값 사이의 설정 항목을 변경할 수 있습니다.

◆ 제어 링을 사용할 때 LCD 모니터에 설정 값이 표시됩니다.

●● 조절 잠금

셀렉터(☒ / ⚡ / ☺ / 📷) 버튼, Ⓞ(동영상 녹화) 버튼, E-Fn 버튼을 잠그려면, 📷가 표시될 때까지 MENU/OK를 누르십시오. 이것으로 촬영 중 의도치 않은 기기 조작을 방지할 수 있습니다. MENU/OK를 📷이 더 이상 표시되지 않을 때까지 누르면 조절 잠금이 해제됩니다.

●● 표시등 (카메라가 켜져 있을 때)

표시등은 다음과 같이 카메라의 상태를 보여줍니다.

표시등	카메라 상태
녹색등 켜짐	초점이 고정되어 있습니다.
녹색등 깜박임	흐려짐, 초점 또는 노출 경고. 사진을 촬영할 수 있습니다.
녹색 및 주황색등 깜박임	사진을 기록 중입니다. 계속해서 사진을 촬영할 수 있습니다.
주황색등 켜짐	사진을 기록 중입니다. 현재는 추가 사진을 촬영할 수 없습니다.
주황색등 깜박임	플래시 충전 중이므로 촬영 시 플래시가 발광되지 않습니다.
적색등 깜박임	렌즈 또는 메모리 오류가 발생했습니다.

카메라 표시

촬영 및 재생 시 다음과 같은 표시가 나타날 수 있습니다. 표시는 카메라 설정에 따라 달라집니다.

■ 촬영

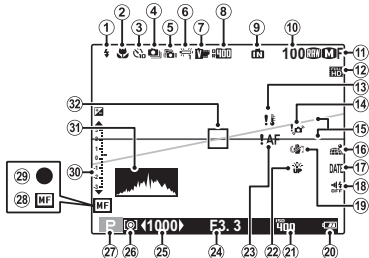

① 플래시 모드	46
② 매크로(접사) 모드	45
③ 셀프타이머 표시	48
④ 연속 촬영 모드	52
⑤ 오토 프로야경모드	29
⑥ 화이트 밸런스	95
⑦ 필름 시뮬레이션	94
⑧ 다이내믹 레인지	93
⑨ 내부 메모리 표시 *	
⑩ 촬영 가능 프레임 수	138
⑪ 이미지 크기/화질	92
⑫ 동영상 설정	74

⑬ 온도 경고	x, 134
⑭ 흐려짐 경고	47, 134
⑮ 전자수평계	101
⑯ 위치 데이터 다운로드 상태	71
⑰ 날짜 시스템 프	122
⑱ 매너 모드 표시	115
⑲ 손떨림보정모드	119
⑳ 배터리 상태	8
㉑ 감도	90
㉒ 햇빛에서 모니터 보기 모드	8
㉓ 초점 경고	25, 134
㉔ 소리개값	37, 38
㉕ 셔터 스피드	37, 39
㉖ 측광	98
㉗ 촬영 모드	27
㉘ 수동 초점 표시	57
㉙ 초점 표시기	25, 57
㉚ 노출 표시	44
㉛ 히스토그램	11
㉜ 초점 프레임	42

* **IN**: 메모리 카드가 삽입되어 있지 않으므로 사진이 카메라 내부 메모리에 저장된다는 표시입니다(13).



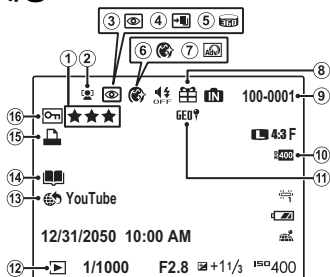



■ 재생



① 즐겨찾기	61
② 얼굴 인식 표시	60, 98
③ 적목 현상 제거 표시	109
④ 아웃포커스 모드, 프로야경 모드	33, 34
⑤ 모션 파노라마	31, 68
⑥ 화사모드	36
⑦ 아트필터	30
⑧ 선물 이미지	61
⑨ 프레임 넘버	121
⑩ 다이내믹 레인지	93
⑪ 위치 데이터	115
⑫ 재생 모드 표시	26, 61
⑬ 업로드용 MARK	105
⑭ 포토북 지원	66
⑮ DPOF 인쇄 표시	79
⑯ 보호된 이미지	109

● 배터리 상태

배터리 상태는 다음과 같이 표시됩니다.

표시	설명
 (백색)	배터리가 일부 방전되었습니다.
 (백색)	배터리가 반 이상 방전되었습니다.
 (적색)	배터리 잔량이 부족합니다. 가능한 한 빨리 충전하십시오.
 (적색으로 감박임)	배터리가 소진되었습니다. 배터리를 충전하십시오.
 (노란색)	배터리를 충전 중입니다.
 (녹색)	충전이 완료되었습니다.
 (빨간색)	배터리에 결함이 있습니다. 129 페이지를 참조하십시오.
아이콘 없음	외부 전원 모드로 작동 중입니다.

● 밝은 주변 조명

주변 조명이 밝은 경우에는 반사와 눈부심으로 인해 특히 야외에서 카메라를 사용할 경우, 모니터 화면이 잘 보이지 않을 수 있습니다. 이것은 **E-Fn** 버튼을 눌러 야외 모드를 실행시킴으로써 해결할 수 있습니다. 이 기능은 촬영 모드에서 사용할 수 있습니다. 야외 모드는  **화면 설정 > 햇빛에서 모니터 보기 모드** 옵션으로 실행 수도 있습니다(☞ 117).

디스플레이 모드

DISP/BACK을 눌러 다음과 같이 디스플레이 모드를 전환합니다.

• 촬영

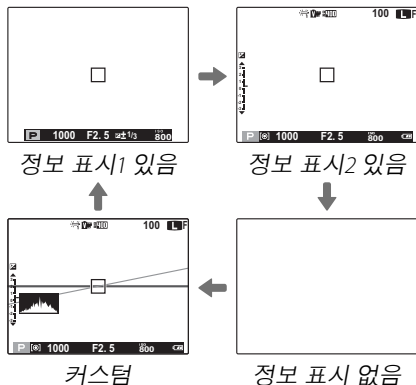

- ▶ **정보 표시1**은 P, S, A 및 M 모드에서 AF모드를 추적 기능 이외의 옵션으로 선택한 경우에만 사용할 수 있습니다.

● 커스텀 화면

- 촬영 메뉴(101)의 사용자 설정 표시를 사용하여 표시할 항목을 선택합니다. LCD 모니터에 표시된 항목의 위치는 6, 7을 참조하십시오.
- 커스텀 설정이 완료되면 DISP/BACK을 여러 번 눌러 커스텀 디스플레이를 표시합니다.

• 재생

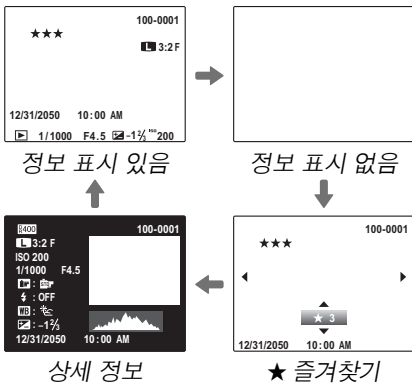

● 히스토그램

히스토그램은 이미지의 색조 분포를 보여줍니다. 밝기는 가로 축으로, 픽셀 수는 세로 축으로 표시됩니다.

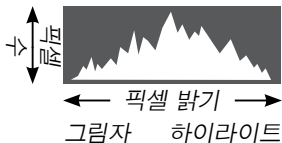

최적 노출: 픽셀이 톤 전반에 걸쳐 일정한 곡선을 그리며 분포됩니다.

노출 과다: 픽셀이 그래프의 오른쪽으로 몰립니다.

노출 부족: 픽셀이 그래프의 왼쪽으로 몰립니다.

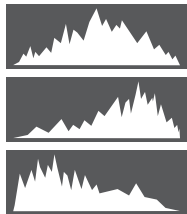

첫 단계

배터리 및 메모리 카드 삽입

아래 설명과 같이 배터리 및 메모리 카드를 삽입하십시오.

1 배터리실 커버를 엽니다.

◆ 배터리실 커버를 열기 전에 카메라가 꺼져 있는지 확인하십시오.

- ① 카메라가 켜져 있을 때는 배터리실 커버를 열지 마십시오. 이 주의사항을 지키지 않으면 이미지 파일이나 메모리 카드가 손상될 수 있습니다.
- ② 배터리실 커버를 열고 닫을 때 무리하게 힘을 주지 마십시오.

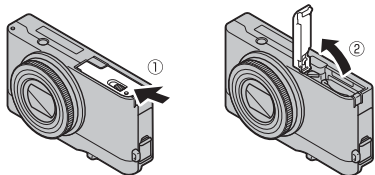

2 배터리를 삽입합니다.

배터리의 주황색 줄을 주황색 배터리 고정레버에 맞춘 다음 배터리 고정레버를 한쪽으로 누른 상태에서 배터리를 카메라에 밀어 넣습니다. 배터리가 완전히 고정되었는지 확인합니다.

- ① 배터리는 정확한 방향으로 삽입해야 합니다. **배터리에 힘을 가하거나 무리하여 위 아래를 바꿔 넣거나 뒤집어 넣지 마십시오.** 배터리를 정확한 방향으로 삽입하면 쉽게 들어갑니다.

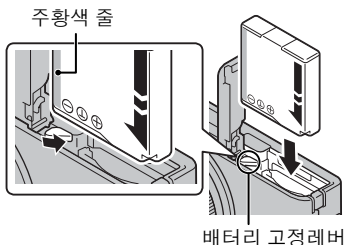

3 메모리 카드를 삽입합니다.

오른쪽 그림과 같은 방향으로 메모리 카드를 잡고 슬롯 뒤쪽의 제자리에 찰칵 맞을 때까지 밀어 넣습니다.

- ① 카드는 정확한 방향으로 삽입해야 합니다. 비스듬히 넣거나 무리하게 힘을 가하지 마십시오. 메모리 카드가 잘못 삽입되었거나 메모리 카드가 없으면 LCD 모니터에 가 표시되고 내부 메모리를 사용하여 사진이 기록되고 재생됩니다.
- ② SD/SDHC/SDXC 메모리 카드는 포맷하거나 이미지가 기록 또는 삭제되지 않도록 잠금 놓을 수 있습니다. SD/SDHC/SDXC 메모리 카드를 삽입하기 전에 쓰기 방지 스위치를 잠금해제 위치로 밀어주십시오.

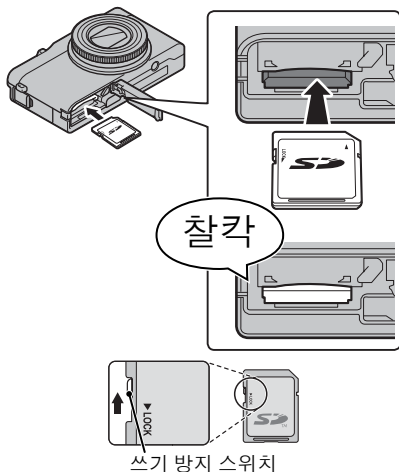

4 배터리실 커버를 닫습니다.

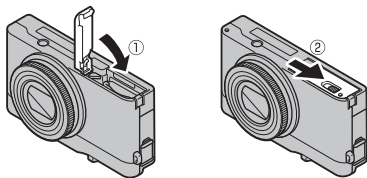

● 배터리 및 메모리 카드 꺼내기

배터리나 메모리 카드를 꺼내려면 먼저 **카메라를 끈** 다음 배터리실 커버를 엽니다.

배터리를 꺼내려면 배터리 고정레버를 밀고 그 림과 같이 배터리를 카메라 밖으로 밀어냅니다.

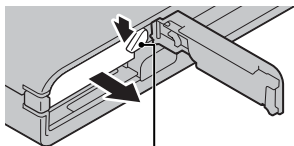

배터리 고정레버

메모리 카드를 꺼내려면 메모리 카드를 눌렀다가 천천히 놓습니다. 이제 카드를 손으로 꺼낼 수 있습니다. 메모리 카드를 꺼낼 때 카드가 슬롯에서 갑자기 튀어나올 수 있습니다. 손가락으로 눌러 카드가 천천히 나오게 하십시오.

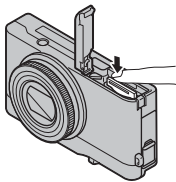

■ 호환 가능한 메모리 카드

FUJIFILM과 SanDisk SD, SDHC 및 SDXC 메모리 카드는 테스트를 거쳐 이 카메라에 사용 가능한 제품으로 승인되었습니다. 승인된 모든 메모리 카드 목록은 http://www.fujifilm.com/support/digital_cameras/compatibility/에서 확인할 수 있습니다. 다른 카드에 대해서는 작동 가능 여부를 보증할 수 없습니다. xD-Picture Cards 또는 MultiMediaCard(MMC) 장치는 이 카메라에서 사용할 수 없습니다.

① 메모리 카드

- 메모리 카드를 포맷 중이거나 카드에 데이터가 기록되거나 카드에서 데이터가 삭제되는 동안에는 카메라를 끄거나 메모리 카드를 꺼내지 마십시오. 이 주의사항을 지키지 않으면 카드가 손상될 수 있습니다.
- SD/SDHC/SDXC 메모리 카드를 처음 사용할 때는 먼저 포맷을 해야 하며, 컴퓨터나 다른 장치에서 사용한 후에도 반드시 다시 포맷하십시오. 메모리 카드 포맷에 대한 자세한 내용은 “**포맷**”(123)을 참조하십시오.
- 메모리 카드는 작아서 삼킬 수 있기 때문에 아이들의 손이 닿지 않는 곳에 보관하십시오. 아이가 메모리 카드를 삼킨 경우에는 즉시 의사의 치료를 받아야 합니다.
- 표준 SD/SDHC/SDXC 카드 크기보다 크거나 작은 miniSD 또는 microSD 어댑터의 경우 카드가 제대로 빠지지 않을 수 있습니다. 카드가 나오지 않을 때는 카메라를 서비스 지정점에 가지고 가십시오. 억지로 카드를 빼려고 하면 안 됩니다.
- 메모리 카드에 라벨을 붙이지 마십시오. 라벨이 벗겨져 카메라가 제대로 작동되지 않을 수 있습니다.
- 일부 SD/SDHC/SDXC 메모리 카드 유형의 경우 동영상 녹화가 중단될 수 있습니다. HD 또는 고속 동영상을 촬영할 때는 **CLASS 10** 이상의 카드를 사용하십시오.

- 카메라를 수리할 경우 내부 메모리의 데이터가 지워지거나 손상될 수 있습니다. 수리자가 내부 메모리의 사진을 볼 수 있다는 점에 유의하십시오.
- 메모리 카드나 카메라의 내부 메모리를 포맷하면 사진이 저장된 폴더가 만들어집니다. 이 폴더의 이름을 바꾸거나 삭제하거나 컴퓨터 또는 다른 장치를 사용하여 이미지 파일을 편집 또는 삭제하거나 이름을 바꾸지 마십시오. 메모리 카드와 내부 메모리에서 사진을 삭제할 때는 항상 카메라를 이용하십시오. 파일을 편집하거나 이름을 바꾸려면 먼저 파일을 컴퓨터에 복사하고 원본 대신 사본을 편집하거나 이름을 바꾸십시오.

① 배터리

- 깨끗한 마른 천으로 배터리 단자의 먼지를 닦아주십시오. 이 주의사항을 지키지 않으면 배터리가 충전되지 않을 수 있습니다.
- 배터리에 스티커나 기타 물체를 붙이지 마십시오. 이 주의사항을 지키지 않으면 카메라에서 배터리를 빼내지 못할 수도 있습니다.
- 배터리 단자를 단락시키지 마십시오. 배터리가 과열될 수 있습니다.
- “배터리 및 전원 공급장치”의 주의사항을 읽어주십시오(㉓ iv).
- 해당 배터리용으로 지정된 충전기만 사용하십시오. 이 주의사항을 지키지 않으면 제품이 제대로 작동되지 않을 수 있습니다.
- 배터리의 라벨을 떼어내거나 외부 케이스를 잘라내거나 벗기지 마십시오.
- 배터리는 사용하지 않는 동안에도 서서히 충전량이 줄어듭니다. 사용하기 하루나 이틀 전에 배터리를 충전하십시오.

배터리 충전

제공 시 배터리는 충전되어 있지 않습니다. 사용 전에 배터리를 충전해 주십시오. 카메라 내부에서 배터리를 충전합니다.

1 플러그 어댑터를 AC 전원 어댑터에 부착합니다.

그림과 같이 딸깍하고 들어갈 때까지 플러그 어댑터를 AC 전원 어댑터 단자에 완전히 끼워 넣으십시오.

- ① 플러그 어댑터는 부속된 AC 전원 어댑터 전용입니다. 다른 장치에 사용하지 마십시오.

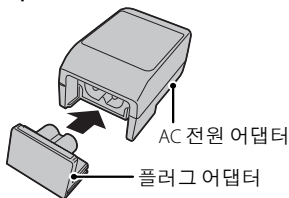

2 배터리를 충전합니다.

제공된 USB 케이블을 사용하여 카메라를 제공된 AC 전원 어댑터에 연결합니다. 실내 콘센트에 AC 전원 어댑터를 연결합니다.

- ① 커넥터의 방향이 올바른지 확인한 다음 정확하게 삽입합니다.

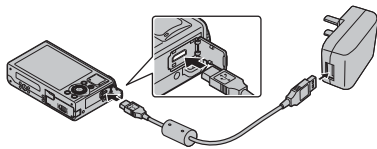

이 카메라에는 NP-48 충전지가 사용됩니다.

- ① 카메라가 촬영 모드인 경우에는 배터리가 충전되지 않습니다.
- ◆ 카메라가 AC 전원 에 연결되고 배터리가 삽입된 상태에서 카메라를 켜면 카메라가 외부 전원 모드로 작동합니다.

●● 충전 상태

카메라를 켜면 배터리 충전 상태가 배터리 상태 아이콘에 표시되고 카메라를 끄면 표시등으로 표시됩니다.

카메라가 켜졌을 때의 배터리 상태 아이콘	카메라가 꺼졌을 때의 표시등	배터리 상태	조치
 (노란색)	켜짐	배터리 충전 중.	-
 (녹색)	꺼짐	충전 완료.	-
 (빨간색)	점멸	배터리 결함.	129 페이지 참조.

●● 컴퓨터를 통해 충전

카메라를 컴퓨터에 연결하여 배터리를 충전할 수 있습니다.

다음과 같이 제공된 USB 케이블을 연결하고 커넥터가 완전히 삽입되었는지 확인합니다. 카메라를 컴퓨터에 직접 연결합니다. USB 허브나 키보드를 사용하지 마십시오.

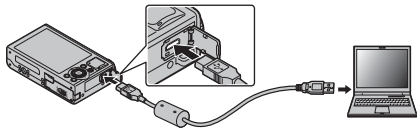

- ① 충전하는 동안 컴퓨터가 절전 모드로 전환되면 충전이 중단됩니다. 충전을 계속하려면, 컴퓨터에서 절전 모드를 비활성화한 다음 USB 케이블을 분리했다가 다시 연결하십시오.
- ① 컴퓨터의 사양, 설정 또는 조건에 따라 충전이 불가능할 수도 있습니다.

카메라 켜고 끄기

촬영 모드

ON/OFF 버튼을 누르면 카메라가 꺼집니다. 렌즈가 자동으로 밖으로 나옵니다.

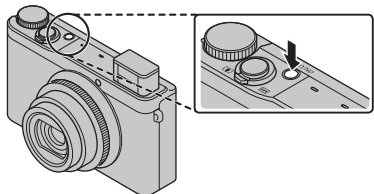

ON/OFF 버튼을 다시 누르면 카메라가 꺼집니다.

▶ 재생 모드로 전환

▶ 버튼을 누르면 재생이 시작됩니다. 반셔터를 누르면 촬영 모드로 돌아갑니다.

재생 모드

카메라를 켜고 재생을 시작하려면 ▶ 버튼을 약 1초간 누릅니다.

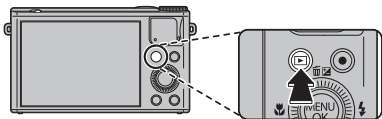

▶ 버튼을 다시 누르거나 **ON/OFF** 버튼을 누르면 카메라가 꺼집니다.

▶ 촬영 모드로 전환

촬영 모드로 돌아가려면 반셔터를 누릅니다. 재생으로 돌아가려면 ▶ 버튼을 누릅니다.

- ① 렌즈가 움직이는 것을 강제로 방해하면 손상이나 제품 기능장애를 초래합니다.
- ① 렌즈에 손자국이나 얼룩이 묻으면 사진에 영향을 주게 됩니다. 렌즈를 깨끗한 상태로 유지하십시오.
- ① **ON/OFF** 버튼을 누른다고 해서 카메라의 전원 공급이 완전히 중단되지는 않습니다.

◆ 자동절전모드

📷 전원 관리 > 자동절전모드(📖 118)에서 선택한 시간 동안 아무런 작동도 수행하지 않으면 카메라가 자동으로 꺼집니다.

기본 설정

카메라를 맨 처음 켜면 언어 선택 대화상자가 표시됩니다. 아래 설명과 같이 카메라를 설정합니다(설정 메뉴의 **시각설정** 또는 **言語/LANG.** 옵션을 사용하여 언제든지 시계를 초기화하거나 언어를 변경할 수 있습니다. 설정 메뉴 표시 방법에 대해서는 113페이지를 참조하십시오).

1 언어를 선택하고 **MENU/OK**를 누릅니다.

- ◆ 현재 단계를 건너뛰려면 **DISP/BACK**을 누릅니다. 다음에 카메라를 켜면 건너 뛴 단계가 표시됩니다.



2 날짜와 시간이 표시됩니다. 셀렉터를 왼쪽이나 오른쪽으로 눌러 년, 월, 일, 시, 분을 선택하고 위 아래로 눌러 변경합니다. 년, 월, 일이 표시되는 순서를 변경하려면 날짜 형식을 선택하고 셀렉터를 위 아래로 누릅니다. 설정이 완료되면 **MENU/OK**를 누릅니다.



3 전원 관리 옵션이 표시됩니다. 셀렉터를 위 아래로 눌러 다음 옵션 중 하나를 선택한 다음 **MENU/OK**를 누릅니다.

- **절전모드**: 배터리 전력을 절약합니다.
- **고성능**: 더 밝은 화면과 빠른 초점 맞추기를 원할 때 선택합니다.

◆ 카메라 시계

배터리를 장시간 분리하면 카메라를 켤 때 카메라 시계가 초기화되고 언어 선택 대화상자가 표시됩니다.

기본 촬영 및 재생

사진 촬영

이 섹션에서는 기본 촬영 기법에 대해 설명합니다.

1 SR+ 모드를 선택합니다.

모드 다이얼을 SR+(고급SR 자동)으로 돌립니다. LCD 모니터에 다음과 같은 정보가 표시됩니다.

● 장면 아이콘 (📖 28)

카메라가 적합한 장면과 EXR 모드를 자동으로 선택합니다.



● SR+ 아이콘

SR+ 모드에서는 카메라가 계속 초점을 맞추고 얼굴을 검색하므로 배터리 사용량이 늘어납니다. LCD 모니터에 SR+가 표시됩니다.

◆ 조명이 어두울 때 플래시를 올리려면 플래시 팝업 스위치를 누릅니다(📖 46).

2 사진의 구도를 잡습니다.

줌 레버를 사용하여 화면에서 사진의 구도를 잡습니다.

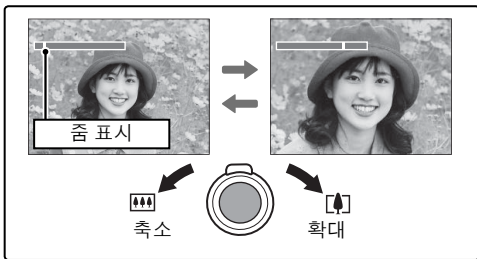

● 제어 링

제어 링을 사용하여 줌 비율을 변경할 수 있습니다.

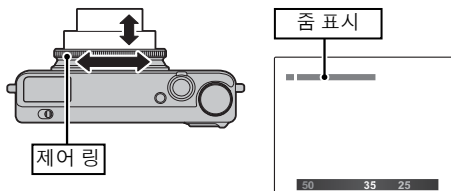

◆ 제어 링 설정을 변경해야 할 수도 있습니다(☞ 50).

●● 카메라 잡는 방법

카메라는 두 손으로 흔들리지 않게 잡고 양 팔꿈치를 옆구리에 고정합니다. 손이 흔들리거나 고정되지 않으면 사진이 흐리게 나올 수 있습니다.

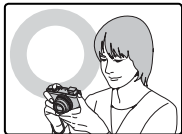

초점이 맞지 않거나 어두운(노출 부족) 사진을 피하려면 손가락이나 다른 물체가 렌즈와 플래시를 가리지 않게 하십시오.

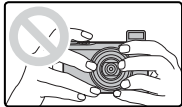

3 초점을 맞춥니다.

반셔터를 눌러 초점을 맞춥니다.

- ◆ 카메라가 초점을 맞출 때 렌즈에서 소리가 날 수 있습니다. 이것은 정상입니다. 피사체의 조명이 어두우면 AF 보조광이 켜질 수 있습니다. 이 보조광을 비활성화하는 방법에 대해서는 “**AF² AF보조광**”(P.120)을 참조하십시오.



카메라가 초점을 맞출 수 있으면, 전자음이 두 번 울리고 녹색 표시등이 켜집니다. 그리고 초점 표시기가 녹색으로 표시됩니다.

카메라가 초점을 맞출 수 없으면, 초점 프레임이 적색으로 바뀌고 **!AF**가 표시되며 녹색 표시등이 깜박입니다. 그리고 초점 표시기가 흰색으로 점멸합니다. 구도를 변경하거나 초점 고정(42)을 사용합니다.

4 촬영합니다.

셔터 버튼을 끝까지 부드럽게 눌러 사진을 촬영합니다.



● 셔터 버튼

셔터버튼에는 두가지 기능이 있습니다. 반셔터를 누르면 초점과 노출을 맞출 수 있습니다. 촬영 시에는 셔터 버튼을 끝까지 누릅니다.

사진 보기

LCD 모니터로 사진을 볼 수 있습니다. 중요한 사진을 촬영할 때는 시험 촬영을 하여 결과를 점검하십시오.

1 버튼을 누릅니다.

가장 최근의 사진이 표시됩니다.

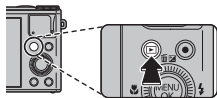

2 다른 사진들을 표시합니다.

셀렉터를 오른쪽으로 누르면 기록된 순서대로 사진이 표시됩니다. 왼쪽으로 누르면 역순으로 볼 수 있습니다.

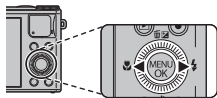

셔터 버튼을 누르면 촬영 모드로 나갑니다.

사진 삭제

모니터에 현재 표시된 사진을 삭제하려면 셀렉터를 위로 누르고(⬆), 옵션에서 선택합니다.

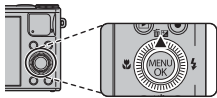

사진을 삭제하지 않고 종료하려면 **취소**를 선택하고 **MENU/OK**를 누릅니다.

◆ 재생 메뉴(🔍 64)에서도 사진을 삭제할 수 있습니다.

촬영에 관한 추가 정보

촬영 모드

장면이나 피사체 유형에 따라 촬영 모드를 선택합니다. 촬영 모드를 선택하려면 모드 아이콘을 모드 다이얼의 마크에 맞춥니다.

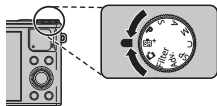

M, A, S, P: 조리개(**M** 및 **A**)와 셔터 스피드(**M** 및 **S**)를 포함한 카메라 설정을 정밀하게 조절하기 위해 선택합니다(☞ 37).

SR+ (고급SR 자동): 자동으로 장면에 적합한 설정으로 조정됩니다(☞ 28).

☑ (오토): 디지털 카메라를 처음 사용하는 사람이라면 간단한 "간편 촬영(point-and-shoot)" 모드를 권합니다.

Filter (아트필터): 사진 촬영 시 선택하는 필터 효과입니다(☞ 30).

C (CUSTOM): **P, S, A, M**(☞ 41) 모드로 저장된 설정을 불러옵니다.

SP(촬영 선택): 피사체 또는 촬영 조건에 맞는 장면을 선택하면 나머지는 카메라가 알아서 조정합니다(☞ 36).

Adv. (고급): 첨단 촬영 기법을 쉽게 사용할 수 있습니다(☞ 30).

SR+ 고급SR 자동

모드 다이얼을 SR+로 돌리면 자동으로 장면에 적합한 설정으로 조정됩니다.



장면은 화면의 아이콘으로 표시됩니다.



장면 아이콘

장면		주 피사체										
		AUTO	풍경	야경	야경 (삼각대)	매크로	해변	석양	설경	하늘	신록	하늘 및 신록
인물이 아닌 경우		☹️*	☹️	☹️*	☹️	☹️*	☹️	☹️	☹️	☹️	☹️	☹️
인물	정상	😊	😊😊	😊😊	😊😊	—	😊😊	😊😊	😊😊	😊😊	😊😊	😊😊
	역광	😊	😊😊	—	—	—	😊😊	😊😊	😊😊	😊😊	😊😊	😊😊
움직이는 물체		😊*	😊😊	😊😊*	😊😊	😊😊*	😊😊	😊😊	😊😊	😊😊	😊😊	😊😊
움직이는 인물		😊	😊😊	😊😊	😊😊	—	😊😊	😊😊	😊😊	😊😊	😊😊	😊😊
인물	정상	😊	😊😊	😊😊	😊😊	—	😊😊	😊😊	😊😊	😊😊	😊😊	😊😊
	역광	😊	😊😊	—	—	—	😊😊	😊😊	😊😊	😊😊	😊😊	😊😊

* ☹️가 표시되면 카메라는 연속된 컷을 촬영합니다(오토 프로야경모드; 29).

① 선택되는 모드는 촬영 조건에 따라 달라질 수 있습니다. 모드와 피사체가 일치하지 않는 경우에는 📷 모드(27)를 선택하거나 SP(36)를 선택하고 수동으로 장면을 선택합니다.

● ● ● 오토 프로야경모드













☑가 표시되면 카메라는 연속된 컷을 촬영하고 이를 결합하여 “노이즈”와 흐려짐이 제거된 하나의 이미지를 만듭니다.

◆ ☑는  오토 프로야경모드(☞ 98)에서 ON을 선택하고 플래시(☞ 46)가 꺼져 있거나 자동으로 설정된 경우에 사용할 수 있습니다.

- ① 컷을 하나의 이미지로 결합하는 데 시간이 다소 소요될 수 있습니다. 촬영 중에 피사체나 카메라가 움직이면 하나로 결합된 이미지가 만들어지지 않을 수 있습니다. 촬영 중에는 카메라를 고정시키고 촬영이 완료될 때까지 카메라를 움직이지 마십시오.
- ① 시야율이 줄어듭니다.

Filter 아트필터

필터 효과로 사진을 촬영합니다. 다음 필터 중에서 선택합니다.

필터	설명
 로모카메라	구식 장난감 카메라 효과를 위해 선택합니다.
 미니어처	사진의 위와 아래를 흐리게 하여 디오라마 효과를 냅니다.
 팝컬러	색상 그대로를 충실하게 재현하여 고대비 이미지를 만듭니다.
 하이키	밝은 저대비 이미지를 만듭니다.
 로우-키	강조 표시된 영역을 어두운 색조로 균일하게 만듭니다.
 다이내믹 톤	판타지 효과를 위해 다이내믹 계조 표현을 사용합니다.
 소프트 포커스	전체적으로 포커스를 부드럽게 표현합니다.
 포인트 컬러 (레드)	선택한 색상이 있는 이미지의 영역이 같은 색상으로 표현됩니다. 이미지의 모든 다른 영역은 흑백으로 표현됩니다.
 포인트 컬러 (오렌지)	
 포인트 컬러 (옐로우)	
 포인트 컬러 (그린)	
 포인트 컬러 (블루)	
 포인트 컬러 (퍼플)	

- ◆ 피사체와 카메라 설정에 따라, 특정한 경우에 이미지가 거칠게 되거나 밝기와 색조가 달라질 수 있습니다.

Adv. 고급

이 모드는 “간편 촬영(point-and-shoot)”의 편리함과 첨단 촬영 기법을 혼합하여 사용합니다.  **Adv. 모드** 옵션을 사용하여 다음 고급 모드 중에서 선택할 수 있습니다.



■ 모션 파노라마 360

화면의 안내에 따라 사진을 촬영하면 자동으로 연결되어 파노라마로 형태로 재생할 수 있습니다. 카메라 줌은 최대 광각으로 자동설정되며, 촬영이 끝날 때 까지 고정됩니다.



- 1 촬영 중 카메라의 패닝 각도를 선택하려면 셀렉터를 아래쪽으로 누릅니다. 셀렉터를 좌우로 눌러 각도를 선택하고 **MENU/OK**를 누릅니다.
- 2 셀렉터를 오른쪽으로 눌러 선택 가능한 패닝 방향을 찾아봅니다. 셀렉터를 좌우로 눌러 패닝 방향을 선택하고 **MENU/OK**를 누릅니다.
- 3 셔터 버튼을 완전히 눌러 촬영을 시작합니다. 촬영 중에는 셔터 버튼을 계속 누르고 있을 필요가 없습니다.
- 4 화살표가 가리키는 방향으로 카메라를 돌립니다. 진행 표시줄이 다 차고 파노라마가 완료되면 자동으로 촬영이 종료됩니다.

- ◆ 촬영 중에 셔터 버튼을 완전히 누르면 촬영이 종료됩니다. 카메라를 120° 이상 돌리기 전에 셔터 버튼을 누르면 파노라마가 기록되지 않습니다.

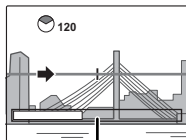

진행 표시줄

- ① 파노라마는 여러 개의 프레임으로 만들어집니다. 경우에 따라서는 선택한 것보다 더 크거나 작은 화각으로 기록되거나 프레임들이 완전히 연결되지 않을 수도 있습니다. 파노라마가 완료되기 전에 촬영이 종료되면 파노라마의 마지막 부분이 기록되지 않을 수 있습니다.
- ① 카메라를 너무 빨리 돌리거나 너무 느리게 돌릴 경우 촬영이 중단될 수 있습니다. 표시된 방향과 다르게 카메라를 돌릴 경우 촬영이 취소됩니다.
- ① 움직이는 피사체, 카메라에 너무 가까이 있는 피사체, 하늘이나 들판과 같이 변화가 없는 피사체, 파도나 폭포와 같이 일정하게 움직이는 피사체, 밝기가 눈에 띄게 변하는 피사체의 경우에는 원하는 결과를 얻지 못할 수도 있습니다. 피사체의 조명이 어두우면 파노라마가 흐리게 나올 수 있습니다.



360° 파노라마를 연속하여 재생하기 위해서는 를 선택합니다(☞ 68).

▶ 저장 데이터 설정 > 원본 화상 저장 옵션을 사용하여 매끄러운 파노라마 뿐만 아니라 파노라마를 기록할 수 있습니다(☞ 121).

- ① 피사체와 촬영 조건에 따라 카메라는 왜곡된 결과나 파노라마를 만들 수 있습니다. 촬영 표시에서 보이는 영역의 상단과 하단이 잘라지고 흰색 줄이 표시의 상하단에 나타날 수 있습니다.

최상의 결과를 얻으려면

최상의 결과를 얻으려면 카메라를 안정된 속도로 작은 원을 그리며 돌려주고 기울지 않게 하며 안내 화면이 보여주는 방향으로만 돌리십시오. 원하는 결과가 나오지 않으면 다른 속도로 돌려 보십시오.

■ 아웃포커스

셔터 버튼을 누를 때마다 사진이 최대 3장씩 촬영되어 배경을 부드럽게 표현해 주므로 주 피사체가 강조됩니다. 커맨드 다이얼을 회전하여 부드럽게 표현하는 효과 정도를 촬영 전에 조절할 수 있습니다. SLR 카메라로 촬영한 것 같은 인물이나 꽃의 사진을 원할 때 사용합니다.



- ◆ 주 피사체와 지나치게 가까운 배경 물체에는 이러한 기능을 적용할 수 없습니다. 카메라가 초점을 맞출 때 이 효과를 적용할 수 없다는 내용의 메시지가 표시되면 피사체와의 거리를 넓히고 확대 기능을 사용해보십시오. 또한 피사체가 움직일 때도 배경을 부드럽게 하는 효과를 내지 못할 가능성이 있습니다. 이와 같은 내용의 메시지가 표시될 경우 결과를 확인한 후 다시 시도해 보십시오.

① 시야율이 줄어듭니다.

■ 프로 야경

셔터 버튼을 누를 때마다 카메라는 4가지 노출로 사진을 촬영한 후 이를 합성하여 한 장의 사진을 만듭니다. 저조명 상태의 피사체나 정지된 피사체를 높은 확대 비율로 촬영할 때 나타날 수 있는 노이즈와 흐려지는 현상을 줄이고자 할 때 사용합니다.



- ◆ 일부 장면에서 또는 촬영 중 피사체나 카메라가 움직일 경우 한 장으로 합성된 사진이 만들어지지 않을 수도 있습니다. 촬영이 완료될 때까지 카메라를 움직이지 마십시오.

아웃포커스/프로 야경

이들 모드에서 촬영한 사진의 처리하지 않은 사본을 저장하려면,  저장 데이터 설정 > 원본 화상 저장에서 ON을 선택합니다(☞ 121).

- ① 촬영 중 카메라를 움직이지 마십시오.

■ **다중 노출**

두 종류의 노출을 한 장으로 만들어, 두 영상이 겹쳐서 표현됩니다.

1 첫 번째 촬영을 합니다.

2 MENU/OK를 누릅니다. 첫 번째 사진이 두 번째 사진을 촬영하기 위한 가이드처럼 렌즈를 통해 겹쳐 표시됩니다.

- ◆ 1단계로 돌아가 첫 번째 촬영을 다시 하려면 셀렉터의 왼쪽을 누릅니다. 첫 번째 촬영을 저장하고, 다중 노출을 만들지 않고 종료하려면 **DISP/BACK**을 누릅니다.









3 두 번째 촬영을 합니다.

4 MENU/OK를 눌러 다중 노출을 만들거나 셀렉터의 왼쪽을 눌러 3 단계로 가서 두 번째 촬영을 다시 합니다.

SP 촬영 선택

각각 특정한 촬영 조건 또는 특정 유형의 피사체에 맞추어진 “장면”을 선택할 수 있는 옵션이 제공됩니다.  **촬영 선택** 옵션을 사용하여 모드 다이얼의 **SP** 위치에 지정된 장면을 선택하십시오.



장면	설명
 인물	인물 촬영 시 선택합니다.
 화사 모드	인물 촬영 시 피부색을 부드럽게 표현하고자 할 때 선택합니다.
 풍경	낮에 건물이나 풍경을 촬영할 때 선택합니다.
 스포츠	움직이는 피사체를 촬영할 때 선택합니다.
 야경	조명이 어두운 야경이나 야경을 촬영할 때 선택합니다.
 야경(삼각대)	야간 촬영 시 느린 셔터 속도를 사용할 때 선택합니다.
 불꽃놀이	불꽃이 터지면서 멀리 퍼져 나가는 광경을 포착하려면 느린 셔터 속도를 사용합니다.
 석양	이 모드는 일출과 일몰의 색상을 생생하게 기록합니다.
 설정	반짝이는 흰 눈이 가득한 장면의 밝은 빛을 선명하고 또렷하게 포착하는 사진을 위해 선택합니다.

장면	설명
☀ 해변	햇빛이 강한 해변에서 밝은 빛을 선명하고 또렷하게 포착하는 사진을 위해 선택합니다.
🌃 수중	수중 조명과 관련하여 일반적으로 푸른빛이 감소합니다.
🏠 파티	조명이 어두운 곳에서 실내의 배경 조명을 포착합니다.
* 꽃	꽃을 가까이에서 생생하게 촬영할 때 선택합니다.
📄 문자	인쇄된 문자나 도면을 명확하게 촬영합니다.

M 매뉴얼

이 모드에서는 셔터 스피드와 조리개를 모두 지정합니다. 원할 경우 노출을 카메라가 제안하는 값에서 변경할 수 있습니다.

커맨드 다이얼을 회전하여 셔터 속도 또는 조리개 값을 설정합니다. 선택기(☑)를 위로 눌러 셔터 속도와 조리개 값 사이의 설정 항목을 변경합니다.

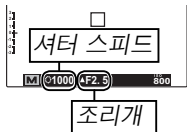

- ① 장시간 노출 시 불규칙한 간격의 밝은 픽셀 형태로 노이즈가 발생할 수 있습니다.
- ① ISO 설정에 따라 셔터 스피드가 제한됩니다.
- ① 선택된 조리개에서 셔터 속도가 적색으로 표시되는 경우 셔터 속도를 선택하지 않고 사진이 촬영됩니다.

●● 노출 표시

현재 설정에서 예상되는 노출 부족 또는 과다의 양이 노출 표시로 나타납니다.



A 조리개우선

커맨드 다이얼을 사용하여 조리개값을 선택하면 카메라가 최적의 노출을 만드는 셔터 속도를 선택합니다.



- ① 선택한 셔터 속도로 정확한 노출을 얻을 수 없는 경우에는 조리개값이 적색으로 표시됩니다. 적절한 노출에 이를 때까지 셔터 속도를 조정하십시오. 피사체가 카메라의 측광 영역 밖에 있으면 조리개값이 “—”로 표시됩니다. 반셔터를 눌러 노출을 다시 측정하십시오. 선택된 조리개에서 셔터 속도가 적색으로 표시되는 경우 셔터 속도를 선택하지 않고 사진이 촬영됩니다.

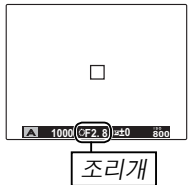

S 셔터우선

커맨드 다이얼을 사용하여 셔터 속도를 선택하면 카메라가 최적의 노출을 만드는 조리개값을 선택합니다.



- ① 선택한 셔터 속도로 정확한 노출을 얻을 수 없는 경우에는 조리개값이 적색으로 표시됩니다. 적절한 노출에 이를 때까지 셔터 속도를 조정하십시오. 피사체가 카메라의 측광 영역 밖에 있으면 조리개값이 "F---"로 표시됩니다. 반셔터를 눌러 노출을 다시 측정하십시오.
- ① 선택된 조리개에서 셔터 속도가 적색으로 표시되는 경우 셔터 속도를 선택하지 않고 사진이 촬영됩니다.



P 프로그램

카메라에서 노출이 자동으로 설정됩니다.



- ① 피사체가 카메라의 측광 영역 밖에 있으면 셔터 속도와 조리개값이 "---"로 표시됩니다. 반셔터를 눌러 노출을 다시 측정하십시오.

프로그램 시프트

커맨드 다이얼을 회전하여 원하는 조리개 값과 셔터 속도의 조합을 선택합니다. 플래시를 켜거나 카메라를 끄면 기본 값이 복원됩니다. 프로그램 시프트를 사용하려면 플래시를 끕니다. 또한 **D-Range** **다이내믹 레인지** 및 **ISO** **감도**에서 **AUTO** 이외의 옵션을 선택해야 합니다.



C 커스텀 모드

P, S, A, M 모드에서는 촬영 메뉴(📖 102)의 **📷 커스텀 설정**을 사용하여 현재 카메라 및 메뉴 설정을 저장할 수 있습니다. 언제든지 모드 다이얼을 **C** (커스텀 모드)로 돌려 이 설정을 불러올 수 있습니다.



메뉴/설정	저장된 설정
촬영 메뉴	ISO ISO, 이미지 크기, 화질, 다이내믹 레인지, 필름 시뮬레이션, 색농도, 샤프니스, 하이라이트 톤, 새도우 톤, 노이즈 리덕션, 얼굴 검색, AF모드, 초점 모드, 플래시 보정, 측광, 화이트밸런스, 연사, 동영상 설정
설정 메뉴	AF보조광, 스마트 디지털 줌
기타	매크로 모드(), 플래시 모드(), 셔터 속도, 조리개, 모니터 디스플레이 옵션 (DISP/BACK), 노출 보정()

① 카메라가 꺼지면 **📷 스마트 디지털 줌** 기능은 비활성화됩니다.

초점 고정

피사체가 중앙에서 벗어난 상태의 사진 구도를 잡으려면:

- 1 초점:** 피사체를 초점 영역에 오게 하고 반셔터를 눌러 초점과 노출을 고정합니다. 반셔터를 누르고 있는 동안 초점과 노출이 고정됩니다(AF/AE 고정).

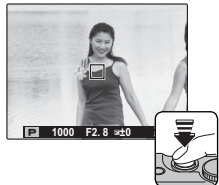

- 2 다시 구도잡기:** 버튼을 반셔터 상태로 둡니다.

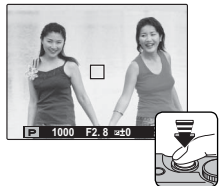

- 3 촬영:** 버튼을 끝까지 누릅니다.



◆ 이 기능은 **[AF] 초점 모드**에서 **[AF-S] 싱글 AF**를 선택한 경우에 사용할 수 있습니다 (☞ 57).

●● 자동 초점

이 카메라는 고정밀 자동 초점 시스템을 자랑하지만 아래와 같은 피사체에는 초점을 맞출 수 없습니다. 초점을 맞출 수 없는 경우 같은 거리에 있는 다른 피사체에 초점을 맞춘 후 초점 고정 기능을 사용하여 다시 구도를 잡으십시오.

- 거울이나 차량의 바디와 같이 매우 반짝이는 피사체.
- 빨리 움직이는 피사체.
- 창문이나 기타 반사 물질을 통해 촬영되는 피사체.
- 색이 어두운 피사체 및 머리카락이나 털과 같이 빛을 반사하지 않고 흡수하는 피사체.
- 연기나 화염과 같이 정형화되지 않은 피사체.
- 배경과의 콘트라스트가 거의 없는 피사체(예: 배경과 같은 색의 옷을 입은 경우).
- 콘트라스트가 강한 다른 물체가 초점 영역에 있고 그 물체의 앞이나 뒤에 위치한 피사체(예: 콘트라스트가 강한 요소들을 배경으로 하여 촬영하는 경우).

노출 보정

매우 밝거나 매우 어둡거나 콘트라스트가 강한 피사체를 촬영할 때 노출 보정을 조정하려면 셀렉터를 위로 누릅니다 (☑). 셀렉터를 위 아래로 누르거나 커맨드 다이얼을 사용하여 노출 보정값을 선택한 다음 **MENU/OK** 를 누릅니다.

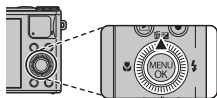

플러스(+) 값을 선택하면
노출이 커집니다



마이너스(-) 값을 선택하면
노출이 줄어듭니다



- ◆ 카메라를 꺼도 노출 보정은 초기화되지 않습니다. 정상 노출 조정값으로 복원하려면 ± 0 값을 선택하십시오.

🌸 매크로 모드(접사)

접사 촬영을 하려면 셀렉터를 왼쪽으로(🌸) 누르고 🌸를 선택합니다. 줌 링을 돌려 사진의 구도를 잡습니다 (📖 23).

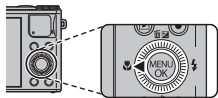

매크로 모드를 종료하려면 셀렉터를 왼쪽으로(🌸) 누르고 **OFF**를 선택합니다.

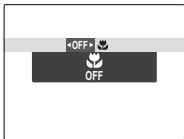

- ❖ 카메라가 흔들려 흐려지는 현상을 방지하기 위해 삼각대 사용을 권장합니다.
- ❖ 아주 가까운 거리에서 플래시로 촬영한 사진에는 렌즈의 그림자가 나타날 수 있습니다. 줌을 축소하거나 피사체의 거리를 늘리십시오.

플래시 사용(수퍼 i 플래시)

플래시를 사용하는 경우 **수퍼 i 플래시** 시스템이 피사체의 밝기, 프레임에서의 피사체 위치, 카메라와의 거리와 같은 요소를 바탕으로 즉시 장면을 분석합니다. 플래시 광량 및 감도를 조정하여 주 피사체에 정확한 노출을 주고 조명이 낮은 실내 장면에서도 주변 배경 조명의 효과를 살릴 수 있습니다. 예를 들어 야간 촬영 시 또는 조명이 약한 실내 촬영 등 조명이 약한 경우에는 플래시를 사용하십시오.

1 플래시 팝업 스위치를 밀어 플래시를 꺼냅니다.

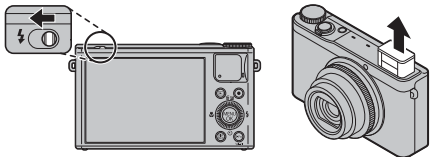

2 셀렉터를 오른쪽으로 누르고 (⚡) 다음 플래시 모드 중에서 선택합니다.

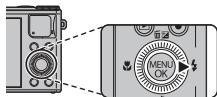

옵션	설명
AUTO/AUTO*	필요할 때 플래시가 발광됩니다. 대부분의 상황에서 권장됩니다.
⚡/⊕⚡*	사진을 촬영할 때마다 플래시가 발광됩니다. 역광을 받는 피사체나 매우 밝은 곳에서 촬영 시 자연스러운 색감을 표현할 때 사용합니다.
③	피사체 조명이 어두운 경우에도 플래시는 발광하지 않습니다. 삼각대 사용을 권장합니다.
⚡ SLOW/SLOW*	저조명에서 주 피사체와 배경을 모두 포착합니다(빛이 강한 장면의 경우 노출 과다 사진이 될 수 있습니다).



* ⊕ 아이코는 얼굴인식과 적목 감소가 켜져 있음을 나타내며 플래시가 인물 피사체의 각막에서 반사되어 눈이 빨갛게 보이는 "적목" 현상을 최소화하기 위해 사용됩니다.

- ◆ 카메라가 꺼져 있을 때는 플래시를 내리는 것이 좋습니다. 플래시를 내리면 발광하지 않으니 참고하십시오.
- ◆ 플래시가 발광되는 상황에서는 반셔터를 누르면 ⚡가 표시됩니다. 느린 셔터 속도에서는 사진이 흐려지는 것을 경고하기 위해 화면에 !가 표시됩니다. 삼각대 사용을 권장합니다.
- ◆ 촬영할 때마다 플래시가 여러 번 발광할 수 있습니다. 촬영이 완료될 때까지 카메라를 움직이지 마십시오.
- ◆ 플래시로 인해 비네팅 현상이 나타날 수 있습니다.

☺ 셀프타이머 사용

셀프타이머를 사용하려면 셀렉터를 아래로 누르고
(☺) 다음 옵션 중에서 선택합니다.

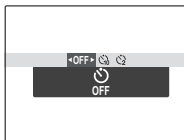
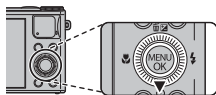

옵션	설명
☺ (OFF)	셀프타이머가 꺼집니다.
☺ (10초)	셔터 버튼을 누른 뒤 10초 후 셔터가 작동됩니다. 자기 사진을 찍을 때 사용합니다. 카메라 전면의 셀프타이머 램프는 타이머가 시작될 때 켜지며 사진이 촬영되기 직전에 잠시 깜박입니다.
☺ (2초)	셔터 버튼을 누른 뒤 2초 후 셔터가 작동됩니다. 셔터 버튼을 누를 때 손떨림으로 인한 흐려짐을 줄이는데 사용합니다. 타이머가 카운트다운되는 동안 셀프타이머 램프가 깜박입니다.

E-Fn 버튼

E-Fn(확장 펄선) 메뉴를 사용하려면 **E-Fn** 버튼을 누릅니다.

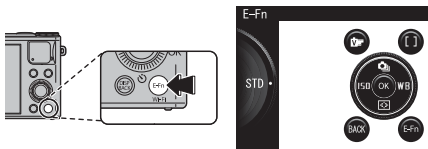

▶ 버튼, ◉ 버튼 및 셀렉터를 상하좌우로 눌렀을 때 수행되는 역할을 **E-Fn** 메뉴에서 선택할 수 있습니다. 또한 제어 링에 지정된 기능을 변경할 수도 있습니다.

◆ 촬영 모드로 돌아가려면 **E-Fn** 버튼을 다시 누르십시오.

■ E-Fn 버튼 커스텀 설정 메뉴 사용

다음과 같은 옵션을 사용할 수 있습니다.

감도(☞ 90)/이미지 크기(☞ 92)/화질(☞ 93)/다이내믹 레인지(☞ 93)
/필름 시뮬레이션(☞ 94)/화이트밸런스(☞ 95)/연사(☞ 52)/축광(☞ 98)
/AF모드(☞ 99)/초점 모드(☞ 57)/초점 영역(☞ 59)/얼굴 검색(☞ 60)
/스마트 디지털 줌(☞ 120)/무선통신(☞ 71)

1 촬영메뉴에서 **E-Fn** E-Fn 버튼 커스텀 설정을 선택합니다.
다. **E-Fn** E-Fn 버튼 커스텀 설정 메뉴가 표시됩니다.

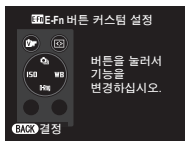

2 버튼을 눌러 조절합니다.

3 항목을 선택하고 선택터를 위 또는 아래로 눌러 옵션을 확인한 다음 옵션을 선택하고 **MENU/OK**를 누릅니다.

■ 제어 링에 지정된 기능 변경

다음 옵션을 이용할 수 있습니다.

기본 (☞ 4)/노출 (☞ 44)/감도 (☞ 90)/화이트밸런스 (☞ 95)/
필름 시뮬레이션 (☞ 94)/연사 (☞ 52)/줌 (☞ 23)

1 E-Fn 버튼을 누릅니다.

2 제어 링을 회전합니다. 제어 링 설정 메뉴가 표시됩니다.

3 제어 링을 회전하여 옵션을 강조 표시합니다.

4 **MENU/OK**를 누릅니다.

● 기본 설정이 아닌 경우의 제어 링 옵션

제어 링이 기본으로 설정되지 않은 경우의 옵션과 동작은 다음과 같습니다.

■ 자동 초점의 경우

모드 \ 옵션	☞ ⁺	📷	P	A	S	M	Adv.	Filter	SP	동영상
노출			✓	✓	✓		✓	✓	✓ ²	✓
감도			✓	✓	✓	✓	*1			
화이트밸런스			✓	✓	✓	✓				
필름시뮬레이션	✓	✓	✓	✓	✓	✓	✓			
연사	✓	✓	✓	✓	✓	✓			✓ ²	
줌	✓	✓	✓	✓	✓	✓	✓	✓	✓	✓

■ 수동 초점의 경우³

모드 \ 옵션	☞ ⁺	📷	P	A	S	M	Adv. ⁴	Filter	SP	동영상
노출		MF	MF	MF	MF	MF	✓	✓	MF ⁵	MF
감도		MF	MF	MF	MF	MF			MF ⁶	MF
화이트밸런스		MF	MF	MF	MF	MF			MF ⁶	MF
필름시뮬레이션	✓	MF	MF	MF	MF	MF	✓		MF ⁶	MF
연사	✓	MF	MF	MF	MF	MF			MF ⁵	MF
줌	✓	MF	MF	MF	MF	MF	✓	✓	MF ⁵	MF

*1 📷인 경우 사용할 수 있습니다.

*2 ☞인 경우 사용할 수 없습니다.

*3 "MF"는 📷 초점 모드에서 MF가 선택되어 제어 링을 사용하여 수동으로 초점을 맞추는 것을 의미합니다(☞ 57).

*4 📷에서는 모든 옵션이 MF가 됩니다.

*5 ☞에서는 MF가 아니라 지정된 옵션을 사용할 수 있습니다.

*6 ☞에서는 MF와 지정된 옵션을 모두 사용할 수 없습니다.

❖ 촬영 메뉴에서 📷 제어 링 설정을 선택하여 제어 링에 기능을 지정할 수도 있습니다.

연속 촬영

연속된 사진에서 움직임을 포착하려면 **MENU/OK**를 누르고 촬영 메뉴에서 **연사**를 선택한 후 이 섹션에 열거된 옵션 중에서 선택합니다.

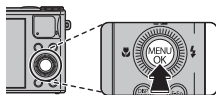

옵션	📖
📷 정지 화상	—
📷 연사 <i>n</i>	53
📷 베스트 프레임 캡처	53
📷 자동노출BKT	55
ISO ISO 브라케팅	55
📷 필름시뮬레이션BKT	55
DRG 다이내믹레인지BKT	56

- ❖ 자동으로 플래시가 꺼집니다. **연사**를 **📷**로 선택하면 이전에 선택한 플래시 모드가 복원됩니다.
- ❖ 프레임 레이트는 셔터 속도 또는 장면에 따라 달라집니다.
- ❖ 초점과 노출은 각 시리즈의 첫 번째 프레임에 의해 결정됩니다. 연속 촬영 중 카메라가 초점 및 노출을 자동으로 조정하도록 하려면 **초점 모드**에서 **MF**를 선택하고 프레임 레이트를 **📷**으로 선택합니다.
- ❖ 한 번의 연사로 촬영된 사진의 수는 장면 및 카메라 설정에 따라 다릅니다. 기록 가능한 사진 수는 남은 메모리 양에 따라 달라집니다.

■ 연사 *n*

셔터 버튼을 누르는 동안 카메라는 사진을 촬영합니다. 촬영 속도를 선택하려면:

- 1 셀렉터를 왼쪽 또는 오른쪽으로 눌러 촬영 속도를 선택한 뒤 **MENU/OK**를 누르고, 촬영 모드로 돌아옵니다.



■ 베스트 프레임 캡처

셔터 버튼을 누르기 전부터 누른 후까지 연속된 사진을 촬영합니다.

- 1 촬영모드에서, 셀렉터의 오른쪽을 누릅니다.
- 2 촬영 속도를 선택하고 셀렉터의 오른쪽을 누른 후, 셀렉터의 위 또는 아래를 눌러 새로운 값을 고르고 **MENU/OK**를 눌러 선택합니다.
 - ① 일부 촬영 속도는 기록 가능한 프레임 수를 감소시킬 수 있습니다.

- 3 촬영 매수를 선택하고 셀렉터를 오른쪽으로 누릅니다. 셀렉터를 왼쪽이나 오른쪽으로 눌러 촬영 컷 수 분배 방법을 선택합니다(왼쪽의 숫자는 셔터를 누르기 전의 촬영 컷 수이고 오른쪽은 누른 후의 컷 수입니다). 설정이 종료되면 **MENU/OK**를 누른 다음 **DISP/BACK**을 눌러 촬영 모드로 돌아갑니다.

한번에 촬영되는 매수

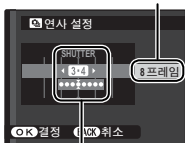

분포

- 4 사진을 촬영합니다. 반셔터를 누르고 있는 동안 카메라는 기록을 시작하고, 셔터 버튼을 완전히 누르면 촬영을 종료합니다. 그림은 셔터를 누르기 전에 3매, 누른 후에 4매, 총 8매의 촬영을 나타냅니다.



- ① 누르기 "전" 부분에 선택한 수의 프레임이 기록되기 전에 셔터 버튼을 완전히 누르면 나머지 프레임은 셔터 버튼을 완전히 누른 후에 촬영됩니다.
- ① 반셔터를 오랫동안 누르면 카메라는 셔터 버튼을 완전히 누르기 전에 촬영을 기록할 수 있습니다.



■ 자동 노출BKT

셔터 버튼을 누를 때마다 카메라에서 사진이 3장씩 촬영됩니다. 첫 번째 사진은 노출 측정값을 사용하여 촬영하고, 두 번째 사진은 셀렉터를 왼쪽 또는 오른쪽으로 눌러 선택한 값만큼 노출 과다로 촬영하고, 세 번째 사진은 동일한 값만큼 노출 부족으로 촬영합니다(노출 과다 또는 노출 부족된 정도가 노출 측정계의 한계를 초과한 경우 카메라는 선택한 브라케팅 간격을 사용하지 못할 수도 있습니다).







■ ISO 브라케팅

선택기를 오른쪽 또는 왼쪽으로 눌러 브라킷 양을 강조 표시합니다. 셔터 버튼을 누를 때 마다 카메라는 현재 감도로 사진을 촬영하고( 90) 이를 처리하여 2장의 사본을 추가로 만듭니다. 한 장은 선택한 양만큼 감도를 높이고 다른 한 장은 감도를 낮춰 생성됩니다(선택한 양과 관계없이 감도는 ISO 1600을 초과하거나 ISO 200 이하로 내려가지 않습니다).

■ 필름시뮬레이션BKT

셔터를 누를 때마다 사진 한 장이 촬영되고 촬영 메뉴( 94)의  필름시뮬레이션BKT에서 선택한 필름 시뮬레이션 설정으로 사본이 만들어집니다.

■ 다이내믹레인지BKT

셔터 버튼을 누를 때마다 카메라는 서로 다른  다이내믹 레인지 설정으로 (93) 사진을 3장씩 촬영합니다. 첫 장은  100%로, 둘째 장은  200%로, 셋째 장은  400%로 촬영합니다( 감도는 3200을 초과할 수 없습니다.  이미지 크기에서  을 선택한 경우에는 400 미만의 값을 사용할 수 없습니다).

☐ 초점 모드

카메라에서 초점을 맞출 방법을 선택하려면 **MENU/OK**를 눌러 촬영메뉴를 표시하고 **초점 모드** 옵션에서 선택합니다.

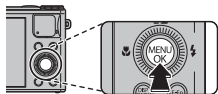

다음과 같은 옵션을 이용할 수 있습니다.

모드	설명
MF 수동 초점	제어 링을 사용하여 수동으로 초점을 맞춥니다. 제어 링을 왼쪽으로 돌리면 초점 거리가 줄어들고 오른쪽으로 돌리면 늘어납니다. 초점을 수동으로 조절하려는 경우 또는 카메라가 자동 초점(☑ 42)을 이용하여 초점을 맞출 수 없는 경우에 선택합니다. 얼굴인식 기능이 자동으로 꺼집니다.
AF 싱글 AF	반셔터를 누르고 있는 동안 초점이 고정됩니다. 정지된 피사체에 선택합니다.
AF 연속 AF	셔터 버튼을 반쯤 누르면 카메라가 대상과의 거리에 대한 변경 사항을 반영하기 위해 계속해서 초점을 조정합니다(이 경우 배터리의 소모가 증가합니다). 움직이는 피사체에 선택합니다.

■ 초점 표시기

초점 표시기로 초점을 확인할 수 있습니다.

초점 표시기	설명
()	카메라가 초점을 조정 중입니다.
● (녹색)	AF 가 선택된 경우 카메라가 초점을 맞출 수 있으며 초점 위치가 고정됩니다.
● (녹색>)	AF 가 선택된 경우 선택하면 카메라가 초점을 맞출 수 있습니다. ◆ 대상과의 거리에 대한 변경 사항을 반영하기 위해 초점 위치가 조정됩니다.
○ (흰색 점멸)	카메라가 초점을 맞출 수 없습니다.

◆ **☐** 초점 모드로 **MF**가 선택된 경우 **MF**가 표시됩니다.

수동 초점

- 설정 메뉴(☞ 115)에서 **제어 링** 옵션을 사용하면 제어 링의 회전 방향을 바꿀 수 있습니다.
- 제어 링이 무한대를 지나 회전되면 카메라에서 초점을 맞추지 않습니다.
- 자동 포커스를 사용하여 초점을 맞추려면 셀렉터를 왼쪽으로 누릅니다. 이렇게 하면 매뉴얼 초점 모드에서 선택된 피사체에 빠르게 초점을 맞출 수 있습니다.

- ◆ **MF**이 선택된 경우, 얼굴이 인식되면 **MF** 아이콘이 표시되고 카메라는 지속적으로 얼굴에 초점을 유지하기 위해 초점을 조정합니다.

MF 포커스 체크

MF 포커스 체크를 설정 메뉴(☞ 115)에서 **ON**으로 설정한 경우 제어 링을 돌리면 LCD 모니터의 보기가 확대됩니다.

- ◆ 초점 확인 영역이 스크롤됩니다(☞ 59).

MF 어시스트(☞ 100)에서 **초점 피크 하이라이트**를 선택하면 현재 초점 거리에서 가장 선명하게 대조되는 윤곽을 표시할 수 있습니다.

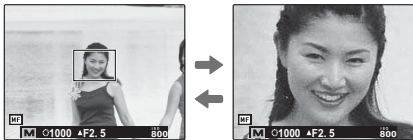

초점 프레임 선택

촬영메뉴에서 **에리어선택**이 **AF모드**에 선택된 경우 초점 위치를 바꿀 수 있습니다. 촬영메뉴에서 **MENU/OK**를 눌러 **초점 영역**을 선택한 다음 셀렉터를 위, 아래, 왼쪽 또는 오른쪽으로 누릅니다. **MENU/OK** 버튼을 다시 누르면 설정이 효과가 나타납니다.

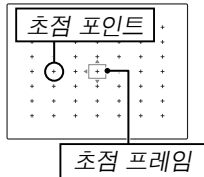

LCD 모니터에서 사진의 구도를 잡을 경우 초점 프레임의 크기를 선택할 수 있습니다. **MENU/OK**를 누르고 촬영 메뉴에서 **초점 영역**을 선택한 후 커맨드 다이얼을 회전하십시오. 프레임 크기를 최대 50%까지 줄이거나 최대 150%까지 늘릴 수 있습니다. **MENU/OK**를 다시 누르면 설정이 효과가 나타납니다.

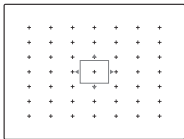

얼굴 인식 기능

얼굴 인식 기능은 프레임의 어느 곳에서나 사람의 얼굴에 맞춰 초점과 노출을 설정하며 그룹 인물 사진에서 배경에 초점이 맞지 않도록 합니다. 인물 피사체를 강조하는 사진에 선택합니다.

얼굴 인식 기능을 사용하려면 **MENU/OK**를 눌러 촬영 메뉴를 표시한 후 **얼굴 검색**에서 **ON**을 선택합니다. 카메라가 세로나 가로로 놓인 상태에서 얼굴을 인식할 수 있습니다. 얼굴이 인식되면 녹색 경계선으로 표시됩니다. 프레임에 얼굴이 여러 개 들어있는 경우 카메라는 중앙에서 가장 가까운 얼굴을 선택하며 다른 얼굴들은 흰색 경계선으로 표시됩니다.

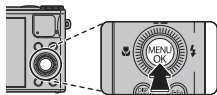

- ① 일부 모드에서는 인물 피사체 대신 프레임 전체에 맞춰 노출이 설정됩니다.
- ① 셔터 버튼을 누르는 동안 피사체가 움직이면 사진을 촬영할 때 얼굴이 녹색 테두리로 표시된 영역에서 벗어날 수 있습니다.

재생에 관한 추가 정보

재생 옵션

LCD 모니터에서 가장 최근 사진을 보려면 **▶** 버튼을 누릅니다.

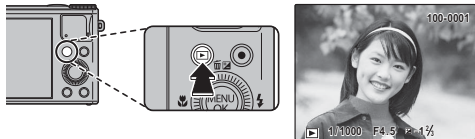

셀렉터를 오른쪽으로 누르면 기록된 순서대로 사진이 표시됩니다. 왼쪽으로 누르면 역순으로 볼 수 있습니다. 셀렉터를 누른 채로 원하는 프레임이 나올 때까지 빠르게 스크롤합니다.

◆ 다른 카메라를 사용하여 촬영한 사진은 재생 시  (“선물 이미지”) 아이콘으로 표시됩니다.

연속 촬영

연속 촬영 모드에서 촬영한 사진은 각 시리즈의 첫 번째 프레임만 표시됩니다. 시리즈의 다른 사진을 보려면 셀렉터를 아래로 누릅니다.

★ 즐겨찾기: 사진 평가

현재 전체 화면 재생으로 표시된 사진의 등급을 매기려면 **DISP/BACK**을 누르고 셀렉터를 위 아래로 눌러 별 0부터 5개 중에서 선택합니다.

재생 줌

[ZOOM]을 선택하여 싱글 프레임 재생으로 표시되는 사진을 확대합니다. [ZOOM]을 선택하면 축소됩니다. 사진이 확대된 경우 선택터를 사용하여 현재 모니터에 보이지 않는 이미지 영역을 볼 수 있습니다.

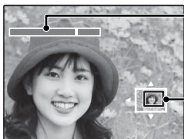



줌 표시

탐색창에는 현재 LCD 모니터에 표시된 이미지의 일부가 나타납니다

DISP/BACK을 눌러 줌을 종료합니다.

- ◆ 현재 사진의 전후 사진들이 현재 사진과 같은 크기이면, 커맨드 다이얼을 돌려 줌 비율을 변경하지 않고 다른 사진을 봅니다. 이 옵션은 사진들이 현재 사진과 같은 크기가 아닐 때 사용할 수 없습니다.
- ◆ 최대 줌 비율은 이미지 크기에 따라 다릅니다. 트리밍하거나 크기를 변경하여 [640] 크기 또는 그 이하로 저장된 사본에는 재생 줌을 사용할 수 없습니다.

멀티 프레임 재생

화상을 여러 장 표시하려면 LCD 모니터에 사진이 전체 화면으로 표시되어 있을 때 을 선택합니다. 을 선택하면 표시되는 이미지 수를 2, 9, 100장 까지 늘릴 수 있으며 을 선택하면 표시되는 이미지 수가 줄어듭니다.

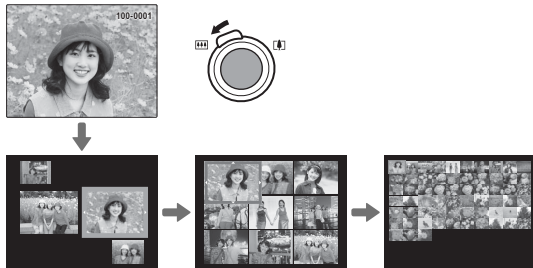

2개 또는 그 이상의 이미지가 표시되는 경우 셀렉터를 사용하여 이미지를 선택할 수 있으며 **MENU/OK**를 누르면 선택한 이미지를 전체 화면으로 볼 수 있습니다. 9장 및 100장 표시의 경우 셀렉터를 사용하여 사진들을 계속 볼 수 있습니다.

📷 사진 삭제

사진을 삭제하려면 셀렉터를 위(⬆)로 눌러 한 장, 여러 장 또는 전체 사진을 선택한 후 아래에서 옵션을 선택합니다. **삭제된 사진은 복구할 수 없다는 점에 유의하십시오. 삭제를 진행하기 전에 중요한 사진은 컴퓨터나 다른 저장 장치에 복사해 두십시오.**









옵션	설명
1프레임	셀렉터를 좌우로 눌러 사진을 스크롤한 후 MENU/OK 를 누르면 현재 사진이 삭제됩니다(확인 대화상자는 표시되지 않습니다).
선택한 프레임	사진을 선택하고 MENU/OK 를 눌러 선택하거나 선택 취소합니다(포토북이나 사진 인쇄에 있는 사진은 ■ 으로 표시됩니다). 작업이 완료되면 DISP/BACK 을 눌러 확인 대화상자를 표시한 후, 실행 을 선택하고 MENU/OK 를 누르면 선택한 사진들이 삭제됩니다.
모든 프레임	확인 대화상자가 표시됩니다. 실행 을 선택하고 MENU/OK 를 누르면 보호되지 않은 모든 사진이 삭제됩니다(메모리 카드가 삽입되어 있는 경우 메모리 카드의 사진만 영향을 받게 됩니다. 내부 메모리의 사진은 메모리 카드가 삽입되어 있지 않을 때만 삭제됩니다). DISP/BACK 을 누르면 삭제가 취소됩니다. 이 버튼을 누르기 전에 삭제된 사진은 복구되지 않는다는 점에 유의하십시오.

- ◆ 보호된 사진은 삭제할 수 없습니다. 사진을 삭제하려면 해당 사진에서 보호 기능을 제거하십시오 (109).
- ◆ 재생 메뉴에서 **지우기**를 사용하여 사진을 삭제할 수 있습니다.
- ◆ 선택된 이미지가 DPOF 프린트 예약에 들어 있다는 내용의 메시지가 표시될 경우 **MENU/OK**를 눌러 해당 사진을 삭제합니다.

이미지 검색

사진을 검색합니다.

- 1 재생 메뉴에서  **이미지 검색**을 선택하고 다음 검색 기준 중 하나를 선택한 다음 **MENU/OK**를 누릅니다.
 - **날짜별**: 날짜별로 검색합니다.
 - **얼굴별**: 개인 인식 데이터베이스에 있는 얼굴을 검색합니다.
 - **검색 기준 ★ 즐겨찾기**: 등급별로 검색합니다.
 - **장면별**: 장면별로 검색합니다.
 - **데이터 종류별**: 모든 정지 화상, 모든 동영상, 연사 모드로 촬영된 모든 사진 또는 모든 RAW 사진을 검색합니다.
 - **업로드 지점 검색**: 특정 대상 공간으로 업로드하기 위해 선택된 모든 사진을 찾아냅니다.
- 2 검색 조건을 선택합니다. 검색 조건에 일치하는 사진만 표시됩니다. 선택한 사진을 삭제 또는 보호하거나 검색 결과를 슬라이드 쇼로 보려면 **MENU/OK**를 누르고  **지우기**( 64),  **보호**( 109) 또는  **슬라이드 쇼**( 106)를 선택합니다.

☐ 포토북 지원

좋아하는 사진들로 포토북을 만듭니다.

포토북 만들기

1 재생 메뉴의 ☐ 포토북 지원에서 새 포토북을 선택하고 다음 옵션 중에서 선택합니다.

- **모든 화상에서 선택:** 이용할 수 있는 모든 사진에서 선택합니다.
- **화상 검색을 통해 선택:** 선택한 검색 기준에 일치하는 사진 중에서 선택합니다 (☞ 65).

◆ 포토북에는 640 이하의 사진이나 동영상은 선택할 수 없습니다.

2 이미지를 스크롤하고 셀렉터를 위로 눌러 선택하거나 선택을 해제합니다. 표지에 현재 이미지를 표시하려면 셀렉터를 아래로 누릅니다. 포토북이 완료되면 **MENU/OK**를 종료합니다.

◆ 첫 번째로 선택한 사진이 표지 이미지가 됩니다. 표지 이미지로 다른 사진을 선택하려면 셀렉터를 아래로 누릅니다.

3 **포토북 완성**을 선택합니다(포토북에 모든 사진 또는 특정 검색 조건에 일치하는 모든 사진을 선택하려면 **모두 선택**을 선택합니다). 포토북 지원 메뉴 목록에 새 포토북이 추가됩니다.

- ① 포토북에는 최대 300장의 사진을 넣을 수 있습니다.
- ① 사진이 없는 포토북은 자동으로 삭제됩니다.

포토북 보기

포토북 지원 메뉴에서 포토북을 선택하고 **MENU/OK**를 눌러 해당 포토북을 표시한 다음 셀렉터를 좌우로 눌러 사진을 스크롤합니다.

포토북 편집 및 삭제

포토북을 표시하고 **MENU/OK**를 누릅니다. 다음 옵션이 표시됩니다. 원하는 옵션을 선택하고 화면의 지시를 따릅니다.

- **편집:** "포토북 만들기"의 설명대로 포토북을 편집합니다 (🗨 66).
- **지우기:** 포토북을 삭제합니다.

●● 포토북

제공된 MyFinePix Studio 소프트웨어를 사용하여 포토북을 컴퓨터로 복사할 수 있습니다.

파노라마 보기

파노라마가 전체 화면으로 표시되어 있을 때 셀렉터를 아래로 누르면 사진이 좌우 또는 상하로 움직이며 재생됩니다. 재생을 일시 정지하려면 셀렉터를 아래로 누릅니다. 셀렉터를 아래로 다시 누르면 다시 시작됩니다. 전체 화면 재생으로 나가려면 파노라마 재생 도중 셀렉터를 위로 누릅니다. 전체 화면 재생으로 표시되면 파노라마는 줌 레버를 이용하여 확대/축소 하거나 셀렉터 위쪽을 눌러 삭제할 수 있습니다(㉞).

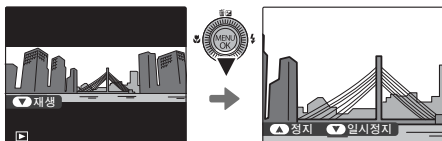

- ▶  파노라마는 끝없이 계속해서 재생하며(㉞ 32), 재생 방향은 셀렉터 왼쪽이나 오른쪽을 눌러 조정할 수 있습니다. 재생이 진행 중일 때에는 카메라가 자동으로 꺼지지 않습니다(㉞ 118).

사진 정보 보기

DISP/BACK을 눌러 다음 화면이 나타날 때까지 표시를 순환하면(📖 7) 사진 정보를 볼 수 있습니다.

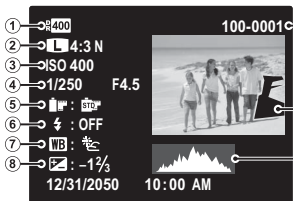

- ① 다이내믹 레인지
- ② 이미지 크기 및 화질
- ③ 감도
- ④ 셔터 속도/조리개
- ⑤ 필름 시뮬레이션
- ⑥ 플래시 모드
- ⑦ 화이트밸런스
- ⑧ 노출 보정
- ⑨ 프레임 번호
- ⑩ 사진(노출 과다 영역이 깜박임)
- ⑪ 히스토그램

추가 사진 정보

제어 링을 회전하면 추가 사진 정보를 볼 수 있습니다. 제어 링을 회전하여 디스플레이를 전환하십시오.

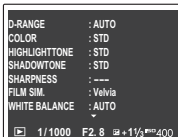

❖ 활성 초점 영역은 “+” 아이콘으로 표시됩니다.

●● 초점 확대

셀렉터를 아래로 눌러 초점 포인트를 확대할 수 있습니다.
DISP/BACK 또는 **MENU/OK**를 눌러 전체 화면 재생으로 돌아갑니다.

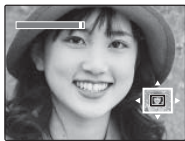

무선 네트워크

무선 네트워크 사용

카메라를 스마트폰 또는 PC와 연결할 수 있습니다. 무선 네트워크 사용에 대한 자세한 내용은 <http://app.fujifilm-dsc.com/>을 참조하십시오.

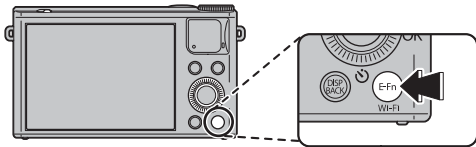

스마트폰과 연결

무선 네트워크를 통해 스마트폰에 연결합니다. 재생 중 **Wi-Fi** 버튼을 누르면 스마트폰에 사진을 업로드하거나 카메라에 있는 사진을 원격으로 검색하고 다운로드할 이미지를 선택할 수 있습니다. 또한 스마트폰에서 위치 정보를 다운로드할 수도 있습니다. 계속하기 전에 먼저 스마트폰에 무료 FUJIFILM Camera Application 앱을 다운로드하여 설치하십시오. 재생 메뉴의 **무선통신**에서도 이 옵션을 활성화할 수 있습니다. **E-Fn** 메뉴에서 **무선통신**을 지정한 경우에는 촬영 모드에서도 무선 통신 옵션을 사용할 수 있습니다.

컴퓨터에 사진 저장

재생 중에 **Wi-Fi** 버튼을 길게 누르면 무선 네트워크를 통해 사진을 컴퓨터에 저장할 수 있습니다. 계속하기 전에 먼저 무료 FUJIFILM PC AutoSave 응용 프로그램을 컴퓨터에 설치한 후 원하는 대로 설정을 조정하십시오. 재생 메뉴의 **PC 자동 저장**에서도 이 옵션을 활성화할 수 있습니다.

동영상

동영상 녹화

○를 누르면 동영상이 녹화됩니다. 녹화 중에는 다음 표시가 나타나며 내장 마이크를 통해 사운드도 녹음됩니다(녹화 중 마이크가 가려지지 않도록 주의하십시오).

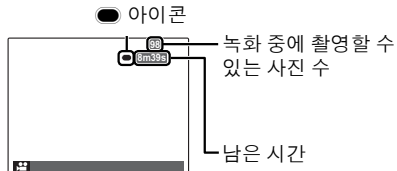

녹화를 종료하려면 ○를 다시 누릅니다. 동영상이 최대 길이에 도달하거나 메모리가 가득 차면 자동으로 녹화가 종료됩니다. 녹화할 수 있는 최대 영상에 관한 내용은 138 페이지를 참조하십시오.

● 자동 장면 선택

SR+ 모드에서 카메라는 촬영 조건 및 피사체의 종류에 따라 장면을 선택합니다. ● (인물), ● (조명이 어두운 풍경), ● (조명이 어두운 인물), ● (풍경), ● (클로즈업), ● (역광 인물), 또는 ● (다른 피사체) 등이 있습니다.



장면 아이콘

● 녹화 중 사진 촬영

녹화 중에 셔터 버튼을 눌러 사진을 촬영합니다.

- ◆ 사진을 기록하는데 사용되는 방법을 **[F] 동영상 설정 > 동영상 녹화 중 사진촬영** 옵션으로 선택할 수 있습니다(☞ 102).
- ◆ 사진은 동영상과 별도로 저장되며 동영상의 한 부분으로 표시되지 않습니다.
- ① 고속 동영상이 녹화되는 동안에는 사진을 촬영할 수 없습니다.
- ① 촬영할 수 있는 사진 수가 제한됩니다.

- ◆ 녹화가 진행되는 동안 줌을 조정할 수 있습니다.
- ◆ 피사체의 조명이 어두운 경우에는 초점 맞추기를 도와주는 AF 보조광이 켜질 수 있습니다. AF 보조광을 끄려면, **[AF] AF보조광**에서 **OFF**를 선택합니다(☞ 120).
- ◆ **동영상 초점 모드**를 **[MF] 수동 초점**으로 설정한 경우, 동영상 녹화 중에 수동으로 초점을 맞출 수 있습니다(☞ 102).
- ◆ 녹화 중에 화이트 밸런스가 자동으로 조정됩니다. 이미지의 색상과 밝기는 녹화 시작 전에 표시된 것과 다를 수 있습니다.
- ◆ 카메라 작동 소리가 기록될 수 있습니다.
- ① 동영상이 녹화되는 동안 표시등이 켜집니다. 촬영 중이거나 표시등이 켜져 있는 동안에는 배터리실을 열지 마십시오. 이 주의사항을 지키지 않으면 동영상이 재생되지 않을 수 있습니다.
- ① 매우 밝은 피사체가 포함된 동영상에는 가로 또는 세로줄이 나타날 수 있습니다. 이것은 정상이며 오작동이 아닙니다.

- ① 동영상을 장시간 녹화하거나 주변 온도가 높을 경우 카메라 온도가 올라갈 수 있습니다. 이것은 정상이며 오작동이 아닙니다.
- ① 선택되는 모드는 촬영 조건에 따라 달라질 수 있습니다.

동영상 프레임 크기

녹화를 시작하기 전에 **[F4] 동영상 설정 > 동영상 모드** 옵션을 사용하여 프레임 크기를 선택하십시오.

옵션	설명
Full HD 1920×1080 (60 fps)	Full HD.
Full HD 1920×1080 (30 fps)	
HD 1280×720 (60 fps)	HD.
HD 1280×720 (30 fps)	
640 640×480	표준 해상도.
HS 640×480 (80 fps)	고속 동영상. 사운드가 녹음되지 않으며 초점, 노출, 화이트밸런스가 자동으로 조정되지 않습니다. [HS] 320×112 로 녹화한 동영상은 위아래에 검은 띠가 나타납니다.
HS 320×240 (150 fps)	
HS 320×112 (250 fps)	

동영상 보기

재생 중에는 동영상이 오른쪽과 같이 LCD 모니터에 표시됩니다. 동영상이 표시되는 동안 다음과 같은 작업을 수행할 수 있습니다.

옵션	설명
재생 시작/ 일시 정지	셀렉터를 아래로 누르면 재생이 시작됩니다. 다시 누르면 일시 정지됩니다. 재생이 일시 정지된 상태에서 셀렉터를 왼쪽/오른쪽으로 눌러 한번에 한 프레임씩 앞으로 또는 뒤로 이동할 수 있습니다.
재생 종료/ 삭제	셀렉터를 위로 누르면 재생이 종료됩니다.
속도 조절	셀렉터를 왼쪽이나 오른쪽으로 눌러 재생 중 재생 속도를 조절합니다.
볼륨 조정	MENU/OK를 누르면 재생이 일시 정지되고 볼륨 컨트롤이 표시됩니다. 셀렉터를 위 아래로 눌러 볼륨을 조정하는 다음 MENU/OK 를 눌러 종료합니다. ▶ 사운드 설정 > 재생음량 옵션을 사용하여 음량을 조절할 수도 있습니다 (116).



● 재생 속도

셀렉터를 왼쪽/오른쪽으로 눌러 재생 속도를 조절합니다. 속도는 화살표(▶ 또는 ◀) 수로 표시됩니다.

화살표

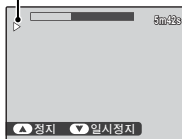

① 재생 중에 스피커가 가려지지 않게 하십시오.

HDTV에서 사진 보기

HD 기기에 HDMI 케이블(타사 제품 별매)로 카메라를 연결할 수 있습니다.

1 카메라를 끄고 HDMI 케이블을 아래 그림과 같이 연결합니다.

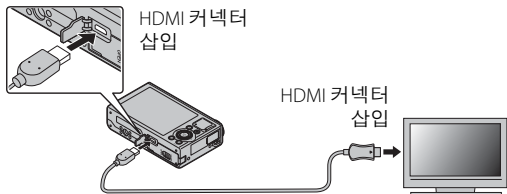

① 1.5미터 이하의 HDMI 케이블을 사용하십시오.

◆ 케이블을 연결할 때는 커넥터가 완전히 삽입되도록 해야 합니다.

2 텔레비전을 HDMI 입력 채널로 조정합니다. 자세한 내용은 TV 사용 설명서를 참조하십시오.

◆ 동영상 재생 중에는 이미지 화질이 떨어집니다.

3 버튼을 약 1초간 눌러 카메라를 켭니다. 카메라의 LCD 모니터가 꺼지고 사진과 동영상이 TV에서 재생됩니다. 카메라 볼륨 컨트롤은 TV에서 재생되는 소리에 영향을 주지 못합니다. TV 볼륨 컨트롤을 사용하여 볼륨을 조정하십시오.

◆ 일부 TV에서 동영상 재생을 시작할 때 일시적으로 검은색 화면을 표시할 수 있습니다.

USB를 이용하여 사진 인쇄

PictBridge를 지원하는 프린터라면 사진을 컴퓨터에 복사할 필요 없이 카메라를 아래와 같이 직접 프린터에 연결하여 인쇄할 수 있습니다. 프린터에 따라서는 아래 설명된 모든 기능이 지원되지 않을 수도 있습니다.



- 1 제공된 USB 케이블을 아래와 같이 연결하고 프린터를 켭니다.

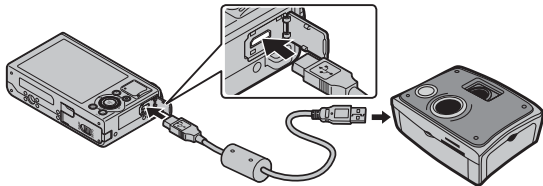

- 2 카메라를 켭니다.
- 3 셀렉터를 좌우로 눌러 인쇄하려는 사진을 표시합니다.
- 4 셀렉터를 위 아래로 눌러 사본 수를 선택합니다(최대 99장).
- 5 사진을 추가로 선택하려면 3~4단계를 반복합니다. 설정이 완료된 후 **MENU/OK**를 누르면 확인 대화상자가 표시됩니다.

6 MENU/OK를 누르면 인쇄가 시작됩니다. **DISP/BACK**을 눌러 인쇄를 중지할 수 있으나 프린터에 따라서는 즉시 반응하지 않을 수도 있음을 알아두십시오. 인쇄가 완료되기 전에 프린터가 중단되면 카메라를 껐다가 다시 켜줍니다.

7 카메라 모니터에 **프린트 중**이라는 표시가 없어졌는지 확인한 다음 카메라를 끄고 USB 케이블을 분리합니다.

- ◆ 내부 메모리나 카메라에서 포맷된 메모리 카드에서 사진을 인쇄할 수 있습니다.
- ◆ 다른 사진들을 선택하지 않으면 현재 사진 한 장만 인쇄됩니다.
- ◆ 용지 크기, 인쇄 화질 및 가장자리는 프린터를 사용하여 선택합니다.

● 기록 일자 인쇄

사진에 기록 일자를 인쇄하려면 PictBridge 화면에서 **DISP/BACK**을 누른 다음 PictBridge 메뉴에서 **날짜설정** 을 선택합니다(기록 일자를 표시하지 않고 사진을 인쇄하려면 **날짜없음**을 선택합니다). 일부 프린터는 날짜 인쇄 기능을 지원하지 않습니다. 자세한 내용은 프린터 사용 설명서를 참조하십시오.



DPOF 프린트 예약 인쇄

 **프린트예약(DPOF)** 옵션을 사용하여 PictBridge 호환 프린터(☎ 77)나 DPOF 지원 장치에서 디지털 “프린트 예약”을 할 수 있습니다.

DPOF

DPOF(Digital Print Order Format)는 내부 메모리나 메모리 카드에 저장된 “프린트 예약”을 통해 사진이 인쇄되도록 하는 표준 방식입니다. 예약 정보에는 인쇄할 사진과 사진별 인쇄 매수가 포함됩니다.



- 1 재생 모드를 선택하고 **MENU/OK**를 눌러 재생 메뉴를 표시합니다.
- 2  **프린트예약(DPOF)**를 선택하고 **MENU/OK**를 누릅니다.
- 3 다음 옵션 중 하나를 선택하고 **MENU/OK**를 누릅니다.
 - **날짜설정** : 사진에 기록 일자를 인쇄합니다.
 - **날짜없음**: 사진에 기록 일자를 인쇄하지 않습니다.
 - ◆ 일부 프린터는 날짜 인쇄 기능을 지원하지 않습니다. 자세한 내용은 프린터 사용 설명서를 참조하십시오.
- 4 셀렉터를 좌우로 눌러 프린트 예약에 추가하거나 삭제하려는 사진을 표시합니다.

- 5 셀렉터를 위 아래로 눌러 사본 수를 선택합니다(최대 99장). 프린트 예약에서 사진을 삭제하려면 사본 수가 0이 될 때까지 셀렉터를 아래로 누릅니다.
- 6 4~5단계를 반복하여 프린트 예약을 완료하고 설정이 완료되면 **MENU/OK**를 누릅니다.
- 7 확인 대화상자가 표시됩니다. **MENU/OK**를 눌러 프린트 예약을 저장합니다.
 - ◆ 내부 메모리에 저장된 사진에 대해 프린트 예약을 생성하거나 수정하려면 메모리 카드를 꺼내십시오.
 - ◆ 프린트 예약에는 최대 999장까지 넣을 수 있습니다.
 - ◆ 다른 카메라에서 생성된 프린트 예약이 들어 있는 메모리 카드를 삽입하면 메시지가 표시됩니다. 위의 설명대로 프린트 예약을 새로 생성하십시오.

컴퓨터에서 사진 보기

제공된 소프트웨어를 사용하여 컴퓨터에 사진을 복사한 후 저장하여 컴퓨터에서 사진을 보고 정리하거나 인쇄할 수 있습니다. 진행하기 전에 아래와 같이 소프트웨어를 설치하십시오. **설치가 완료되기 전에는 카메라를 컴퓨터에 연결하지 마십시오.**

Windows: MyFinePix Studio 설치

1 컴퓨터가 다음의 시스템 요구 사항을 충족하는지 확인합니다.

	Windows 8.1/Windows 8/Windows 7 (SP 1)/Windows Vista (SP 2) ¹
CPU	3GHz 펜티엄 4 이상 (2.4GHz Core 2 Duo 이상) ²
RAM	1GB 이상
사용 가능한 디스크 공간	2GB 이상
GPU	DirectX 9 이상 지원 (권장)
비디오	1024×768 픽셀 이상 및 24비트 컬러 이상
기타	<ul style="list-style-type: none">• 내장 USB 포트 권장. 다른 USB 포트에 대해서는 작동 가능 여부를 보증할 수 없습니다.• 이미지를 올리거나 Map Viewer를 사용할 때 .NET Framework 3.5 서비스팩 1이 필요합니다.• .NET Framework (필요한 경우)를 설치하고, 자동 업데이트 기능을 사용하고, 온라인이나 이메일을 통해 사진을 공유하는 등의 작업을 수행할 때는 인터넷 연결(광대역 권장)이 필요합니다.

1 다른 Windows 버전은 지원되지 않습니다. 사전 설치된 운영 체제만 지원됩니다. 개인 제작 컴퓨터나 이전 버전의 Windows에서 업그레이드한 컴퓨터의 경우 작동 가능 여부를 보증할 수 없습니다.

2 HD 동영상 재생 시에 권장됩니다.

- 2 컴퓨터를 시작합니다. 진행하기 전에 관리자 권한이 있는 계정에 로그인합니다.
- 3 실행 중인 모든 응용 프로그램을 종료하고 CD-ROM 드라이브에 설치용 CD를 삽입합니다.

● Windows 8.1/Windows 8/Windows 7/Windows Vista

자동 실행 대화상자가 표시되면 **SETUP.EXE**를 클릭합니다. 이제 “사용자 계정 컨트롤” 대화상자가 나타납니다. **예**(Windows 8.1/Windows 8/Windows 7) 또는 **허용**(Windows Vista)을 클릭합니다.

설치 관리자가 자동으로 시작됩니다. **Install MyFinePix Studio** (MyFinePix Studio 설치)를 클릭하고 화면의 지시에 따라 MyFinePix Studio 및 RAW FILE CONVERTER를 설치합니다.

● 설치 프로그램이 자동으로 시작되지 않을 경우

설치 프로그램이 자동으로 시작되지 않으면, **시작** 메뉴에서 **컴퓨터**를 선택한 다음, **FINEPIX** CD 아이콘을 두 번 클릭하여 FINEPIX CD 창을 열고 **setup** 또는 **SETUP.EXE**를 두 번 클릭합니다.

● 설치 프로그램이 자동으로 시작되지 않을 경우 (Windows 8.1/Windows 8)

- 1 시작 화면에서 **데스크톱**을 선택합니다.
- 2 작업 표시줄에서 **파일 탐색기**를 선택합니다.
- 3 탐색 창에서 **PC**(Windows 8.1)/**컴퓨터**(Windows 8)를 선택합니다.
- 4 **FINEPIX** CD가 삽입된 드라이브 아이콘을 더블 클릭하고 화면 지침에 따라 설치를 진행합니다.

- 4 Windows Media Player 또는 DirectX를 설치하라는 메시지가 표시되면 화면 지시에 따라 설치를 완료해 주십시오.
- 5 설치가 완료되면 CD-ROM 드라이브에서 CD를 꺼냅니다. 소프트웨어를 재설치해야 할 경우에 대비하여 설치용 CD를 직사광선을 피한 건조한 장소에 보관합니다.

이제 설치가 완료되었습니다. “카메라 연결”로 넘어갑니다 (📖 86).

Macintosh: RAW FILE CONVERTER 설치

컴퓨터에서 RAW 이미지를 보려면 RAW FILE CONVERTER를 사용합니다.

- 1 컴퓨터가 아래의 시스템 요구사항을 충족하는지 확인합니다.

CPU	Intel (Core 2 Duo 이상)
OS	사전 설치된 Mac OS X 버전 10.6.8-10.10 (자세한 내용은 http://www.fujifilm.com/support/digital_cameras/compatibility/ 참조).
RAM	1GB 이상
디스크 여유 공간	설치에 최소 200MB 필요, RAW FILE CONVERTER를 실행할 경우 400MB 필요
비디오	1024×768 픽셀 이상 및 24비트 컬러 이상

- 2 컴퓨터를 시작하고 실행 중인 모든 애플리케이션을 종료한 후 설치 CD를 CD-ROM 드라이브에 삽입하고 **SILKYRFXEXInstaller**를 더블 클릭합니다.
- 3 요구 시 관리자 이름과 암호를 입력하고 **OK**를 클릭한 다음 화면의 지시에 따라 설치합니다. 설치가 완료되면 **Exit**를 클릭하여 설치 프로그램을 종료합니다.

- 4 CD-ROM 드라이브에서 설치 CD를 제거합니다. Safari가 실행 중인 경우에는 CD를 제거하지 못할 수도 있습니다. 필요할 경우 CD를 제거하기 전에 Safari를 종료하십시오. 소프트웨어를 다시 설치해야 할 경우에 대비하여 설치 CD를 직사광선이 비치지 않는 건조한 장소에 보관하십시오.

이제 설치가 완료되었습니다. “카메라 연결”로 넘어갑니다 (☞ 86).

사진 또는 동영상을 Mac (Macintosh)으로 가져오기

Image Capture와 같은 Mac OS의 표준 응용 프로그램을 사용하여 사진이나 동영상을 Mac으로 가져올 수 있습니다.

카메라 연결

1 복사하려는 사진이 메모리 카드에 저장되어 있는 경우 카드를 카메라에 삽입합니다.

- ◆ Windows를 사용하는 경우 이 소프트웨어를 처음 시작할 때 Windows CD가 필요할 수도 있습니다.
- ① 전송 중 전원이 차단될 경우 데이터가 손실되거나 내부 메모리 또는 메모리 카드가 손상될 수 있습니다. 카메라에 연결하기 전에 배터리를 충전하십시오.

2 카메라를 끄고 제공된 USB 케이블을 그림과 같이 연결합니다. 커넥터가 완전히 삽입되도록 하십시오. 카메라를 컴퓨터에 직접 연결합니다. USB 허브나 키보드를 사용하지 마십시오.

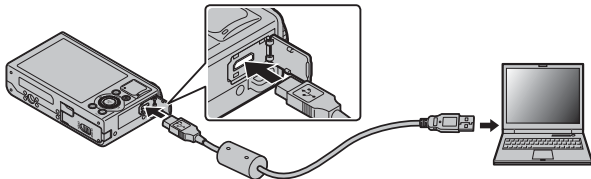

- ① USB 케이블은 1.5미터 이하여야 하며 데이터 전송에 적합해야 합니다.

3 카메라를 켭니다.

4 MyFinePix Studio의 사진을 업로드한 후 화면 지침에 따라 사진을 컴퓨터로 복사합니다. 사진을 복사하지 않고 종료하려면 **취소**를 클릭합니다.

제공된 소프트웨어 사용에 대한 자세한 내용을 보려면 이 응용 프로그램을 시작한 다음 **Help**(도움말) 메뉴에서 해당 옵션을 선택합니다.

- ① 이미지가 많이 들어 있는 메모리 카드를 삽입할 경우 소프트웨어 시작이 느려질 수 있으며 이미지를 가져오거나 저장하지 못할 수도 있습니다. 메모리 카드 리더를 사용하여 사진을 전송하십시오.
- ① 복사가 진행되는 동안, 컴퓨터에 메시지가 표시되고 표시등이 깜박입니다(복사하는 이미지 수가 많은 경우 컴퓨터 화면에서 메시지가 사라진 다음에도 표시등이 계속 깜박일 수 있음). 표시등이 깜박이는 동안 카메라를 끄거나 USB 케이블을 분리하지 마십시오. 이 주의사항을 지키지 않으면 데이터가 손실되거나 내부 메모리 또는 메모리 카드가 손상될 수 있습니다.
- ① 카메라를 분리한 후에 메모리 카드를 삽입하거나 빼내십시오.
- ① 제공된 소프트웨어를 사용하여 독립형 컴퓨터에서와 같은 방식으로 네트워크 서버에 저장된 사진의 경우 이에 액세스할 수 없을 수도 있습니다.
- ① 인터넷 연결이 필요한 서비스 사용 시 전화회사나 인터넷 공급자가 부과하는 모든 관련 수수료는 사용자의 부담입니다.

●● 제공된 소프트웨어 설치 해제

제공된 소프트웨어는 더 이상 필요하지 않거나 재설치하기 전에만 해제하십시오. 프로그램을 종료하고 카메라를 분리한 후, “Applications(응용 프로그램)”에서 “RAW FILE CONVERTER EX 2.0 powered by SILKYPIX” 폴더를 Trash(휴지통)에 끌어다 놓고 **Finder(파인더)** 메뉴(Macintosh)에서 **휴지통 비우기**를 선택하거나, 제어판을 열어 “프로그램 및 기능”(Windows)을 사용하여 MyFinePix Studio를 삭제합니다. Windows의 경우 하나 또는 여러 개의 확인 대화상자가 표시됩니다. 내용을 꼼꼼히 확인한 후에 **확인**을 클릭하십시오.

메뉴

메뉴 사용: 촬영 모드

촬영 메뉴 사용

1 촬영 메뉴를 표시합니다.

1.1 촬영 중 **MENU/OK**를 눌러 촬영 메뉴를 표시합니다.

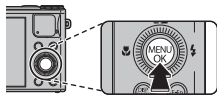

1.2 셀렉터 왼쪽을 눌러 현재 탭을 선택합니다.

1.3 셀렉터 위나 아래를 눌러 원하는 옵션이 있는 탭을 선택합니다.



1.4 셀렉터 위나 아래를 눌러 원하는 옵션이 있는 탭을 선택합니다.

2 설정을 조정합니다.

항목을 선택하고 셀렉터 오른쪽을 눌러 관련 옵션을 확인한 다음 옵션을 선택하고 **MENU/OK**를 누릅니다. 설정을 완료하면 **DISP/BACK**을 눌러 종료합니다.

촬영 메뉴 옵션

☐ 촬영 선택

(기본값: )

SP 모드에 대한 장면을 선택합니다 (☞ 36).

☐ 아트필터

(기본값: )

필터 효과로 사진을 촬영하려면 선택합니다(☞ 30).

☐ Adv. 모드

(기본값: )

고급 촬영 모드를 선택합니다 (☞ 30).

ISO 감도

(기본값: **AUTO**)

조명에 맞춰 카메라의 감도를 조절합니다. 값을 높이면 흐려짐을 줄일 수 있으나 고감도에서 촬영한 사진에는 노이즈가 나타날 수 있습니다.

100
밝음
감소

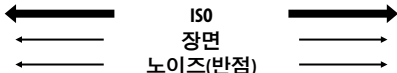

12800
어두움
증가

옵션	설명
AUTO	촬영 조건에 따라 감도가 자동으로 조정됩니다.
12800 / 6400 / 5000 / 4000 / 3200 / 2500 / 2000 / 1600 / 1250 / 1000 / 800 / 640 / 500 / 400 / 320 / 250 / 200 / 100	감도가 특정 값으로 설정되고 모니터에 표시됩니다.

ISO 감도 (계속)

(기본값: AUTO)

■ AUTO

AUTO가 선택되어 있을 때 사용할 수 있는 옵션은 다음과 같습니다.

옵션	기본값
기본 감도	100
최대 감도	800
최소 셔터 속도	1/30

기본값과 최대값 사이에서 감도가 자동으로 선택됩니다. 최적의 노출에 필요한 셔터 속도가 **최소 셔터 속도**에서 선택한 값보다 느릴 때에만 감도가 기본값 위로 올라갑니다.

- ◆ 기본 감도로 선택된 값이 **최대 감도**로 선택된 값보다 높을 경우 **기본 감도**가 **최대 감도**로 선택된 값으로 설정됩니다.
- ◆ 사진이 **최대 감도**로 선택된 값에서도 계속 노출 부족으로 나올 경우 **최소 셔터 속도**보다 느린 셔터 속도가 선택될 수 있습니다.

◀ 이미지 크기

(기본값: **L** 4:3)

사진이 기록될 이미지 크기와 화면비를 선택합니다. 큰 사진은 화질 저하 없이 크게 인쇄할 수 있으며 대신 작은 사진은 메모리를 적게 차지하므로 더 많은 사진을 기록할 수 있습니다.

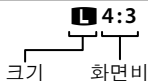

● 크기과 화면비 비교

크기

옵션	최대 인쇄 크기
L	34 × 25 cm
M	24 × 18 cm
S	17 × 13 cm

화면비

- 4:3:** 카메라 화면과 같은 비율의 사진을 인쇄합니다.
- 3:2:** 35mm 필름의 프레임과 같은 비율의 사진을 인쇄합니다.
- 16:9:** HD(High Definiton) 장치에 적합한 비율입니다.
- 1:1:** 사진이 정사각형입니다.

화질

(기본값: FINE)



파일 형식과 압축 비율을 선택합니다. JPEG 이미지를 기록하려면 **FINE** 또는 **NORMAL**을, **RAW** 이미지를 기록하려면 **RAW**를, JPEG와 RAW 이미지를 둘 다 기록하려면 **FINE+RAW** 또는 **NORMAL+RAW**를 선택합니다. **FINE**과 **FINE+RAW**는 낮은 JPEG 압축률을 사용하여 고화질의 JPEG 이미지가 기록되며, **NORMAL**과 **NORMAL+RAW**는 높은 JPEG 압축률을 사용하므로 저장 가능한 화상 수가 늘어납니다.

- ◆ 컴퓨터에서 표시하기 위해 RAW 파일을 변환하려면 제공된 RAW File Converter 소프트웨어를 사용하십시오.
- ① 재생 중 RAW 이미지에서는 트리밍, 크기 조정 및 적목 보정 옵션을 이용할 수 없으며 가능한 최대 줌 비율이 제한됩니다.

다이내믹 레인지

(기본값: AUTO)

콘트라스트를 조절합니다. 햇빛과 짙은 그림자가 모두 들어가는 장면이나 물에 비치는 햇빛, 밝게 빛나는 가을 단풍, 파란 하늘을 배경으로 촬영된 인물, 흰색 물체 또는 흰색 옷을 입은 사람과 같은 피사체에서 콘트라스트를 높이고자 할 때 높은 값을 선택하면 좋습니다. 그러나 높은 값에서 촬영한 사진에서는 노이즈가 나타날 수 있음을 알아두십시오. **AUTO**를 선택하면 촬영 조건에 따라 100% ~ 400% 사이에서 자동으로 값이 선택됩니다.

옵션		설명
AUTO	 100%	실내에서나 흐린 날 촬영 시 콘트라스트를 높여줍니다.
	 200%	
	 400%	콘트라스트가 큰 장면 촬영 시 하이라이트와 새도우 부의 세부 묘사 손실을 줄여줍니다.



필름 시뮬레이션

(기본값: **STANDARD**)

다양한 유형의 전문가용 필름 효과를 시뮬레이션합니다.









옵션	설명
STANDARD (PROVIA/스다드)	표준 색상을 재생합니다. 인물에서 풍경까지 다양한 피사체에 적합합니다.
VELVIA (Velvia/선명)	채도가 높은 강한 콘트라스트 색상을 표현하므로 자연을 촬영할 때 적합합니다.
ASTIA (ASTIA/소프트)	채도가 낮은 부드러운 색조를 표현합니다.
CLASSIC CHROME (CLASSIC CHROME)	부드러운 컬러와 개선된 색도는 차분한 고정예 대비됩니다.
MONOCHROME (모노크롬)	흑백 사진을 촬영합니다.
MONOCHROME+ELF (모노크롬+엘우 필터)	흑백 사진의 콘트라스트를 약간 높이고 하늘의 밝기를 약간 낮추어 촬영합니다.
MONOCHROME+RED (모노크롬+레드 필터)	흑백 사진의 콘트라스트를 높이고 하늘의 밝기를 낮추어 촬영합니다.
MONOCHROME+GREEN (모노크롬+그린 필터)	흑백 인물 사진의 피부 톤을 부드럽게 해줍니다.
SEPIA (세피아)	세피아로 촬영합니다.

필름 시뮬레이션 BKT

필름 시뮬레이션 브라케팅(55)에 사용할 필름 유형을 선택합니다.

WB 화이트밸런스(기본값: **AUTO**)

AUTO로 자연스러운 색상을 얻을 수 없는 경우에는(예를 들어 접사 촬영 시) 를 선택하고 화이트밸런스 값을 측정하거나 광원에 맞는 옵션을 선택합니다.

옵션	설명
AUTO	화이트밸런스가 자동으로 조정됩니다.
	화이트밸런스 값을 측정합니다.
	이 옵션을 선택하면 색온도 목록이 표시됩니다. 온도를 선택하고 MENU/OK 를 누릅니다.
	직사광선을 받는 피사체에 사용합니다.
	그늘에 있는 피사체에 사용합니다.
	"주광색" 형광등 아래서 사용합니다.
	"온백색" 형광등 아래서 사용합니다.
	"냉백색" 형광등 아래서 사용합니다.
	백열등 아래서 사용합니다.
	수중 촬영 시 사용합니다.

화이트밸런스를 미세 조정하려면 옵션을 선택하고 **MENU/OK**를 누릅니다. 셀렉터를 사용하여 화이트밸런스를 조정하거나 **DISP/BACK**을 눌러 화이트밸런스 기본값을 사용합니다.

WB 화이트밸런스(계속)

(기본값: AUTO)

㉔: 사용자 지정 화이트밸런스

특수한 조명 상황에서는 **㉔**를 선택하여 화이트밸런스를 조정할 수 있습니다. 화이트밸런스 측정 옵션이 표시됩니다. 흰색 물체가 LCD 모니터를 가득 채우도록 구도를 잡은 다음 셔터 버튼을 완전히 눌러 화이트밸런스를 측정합니다. (가장 최근의 사용자 설정값을 선택한 다음 화이트밸런스를 측정하지 않고 종료하려면 **DISP/BACK**을 누르고, 최근 설정값을 선택한 다음 미세 조정 대화상자를 표시하려면 **MENU/OK**를 누릅니다.)

- **"COMPLETED!"가 표시되었을 때 MENU/OK**를 누르면 화이트밸런스가 측정된 값으로 설정됩니다.
- **"UNDER"가 표시되면** 노출 보정값을 높이고(**44**) 다시 시도합니다.
- **"OVER"가 표시되면** 노출 보정값을 낮추고 다시 시도합니다.

◆ 정확도를 높이려면 화이트밸런스를 측정하기 전에 **TR** 필름 시뮬레이션, **ISO** 감도, **D-Range** 다이내믹 레인지를 조정하십시오.

- ◆ **㉔**, 이외의 설정 시에는 플래시와 함께 자동 화이트밸런스가 사용됩니다.
- ◆ 촬영 조건에 따라 결과가 다르게 나타납니다. 촬영 후 사진을 재생하여 LCD 모니터에 나타나는 색상을 확인하십시오.

WB 화이트밸런스(계속)**(기본값: AUTO)****● K: 색온도**

색온도는 광원 색의 객관적인 측정치로써, Kelvin(K) 값으로 표현합니다. 색온도가 직사광선에 가까운 광원은 흰색으로 나타나고, 색온도가 낮은 광원은 황색이나 적색빛을 띠며, 색온도가 높은 광원은 푸른 색조를 띵니다. 아래 표와 같이 색온도를 광원에 일치시키거나 광원의 색과 전혀 다른 옵션을 선택하여 “따뜻한” 느낌이나 “찬” 느낌의 사진을 만들 수 있습니다.

◀ 붉은 빛이 도는 광원이나 “차가운”
느낌의 사진을 원할 때 선택합니다.

푸른 빛이 도는 광원이나 “따뜻한” ▶
느낌의 사진을 원할 때 선택합니다.

2000K

촛불

석양/일출

5000K

직사광선

15000K

파란 하늘

흐린날

Color 색농도**(기본값: (0) 표준)**

색농도를 조정합니다.

Shade 샤프니스**(기본값: (0) 표준)**

윤곽의 선명도를 선택합니다.

HLA 하이라이트톤**(기본값: (0) 표준)**

하이라이트의 표현을 조정합니다.

새도우톤

(기본값: **0**) 표준

어두운 부분의 표현을 조정합니다.









NR 노이즈리덕션

(기본값: **0**) 표준

노이즈 감소량을 선택합니다.

연사

(기본값: )

연속된 사진에서 움직임을 포착합니다(☞ 52). , , , , , , ,  등에서 선택합니다.

오토 프로야경모드

(기본값: **ON**)

 모드(☞ 29)에서 오토 프로야경모드를 사용하려면 **ON**을 선택합니다.

얼굴검색



(기본값: **OFF**)

자동으로 사람의 얼굴 피사체를 검색하여 초점과 노출을 설정하도록 할 것인지 선택합니다(☞ 60).

측광

(기본값: )

얼굴 인식 기능이 꺼져 있을 때 카메라의 노출 측광 방법을 선택합니다.

옵션	설명
 멀티	자동 장면 인식 기능을 사용하여 다양한 촬영 조건에 대해 노출을 조정합니다.
 스폿	프레임 중앙의 조명 상태가 측광됩니다. 주 피사체에 비해 배경이 지나치게 밝거나 어두울 때 권장됩니다.
<input type="checkbox"/> 에버리지	프레임 전체의 평균값으로 노출이 설정됩니다. 동일한 조명에서 여러 차례 촬영 시 일관된 노출값이 적용되며 풍경 사진이나 흑백 옷을 입은 피사체에 특히 효과가 좋습니다.

PRE-AF

(기본값: OFF)

ON을 선택하면 셔터 버튼을 반쯤 누르지 않아도 카메라가 계속해서 초점을 조정합니다(이 경우 배터리의 소모가 증가하고 카메라가 초점을 맞추는 소리가 들릴 수 있습니다).

AF 모드

(기본값: AF)

AF 초점 모드에서 **AF-S**를 선택하였을 때 카메라가 초점 영역을 선택하는 방식을 선택합니다. 매크로 모드가 켜져 있으면 카메라는 선택한 옵션에 관계없이 모니터의 중앙에 있는 피사체에 초점을 맞춥니다.

- **AF-ON** **에리어선택**: 초점 에리어를 수동으로 선택합니다(59).
- **AF-ON** **멀티**: 반셔터를 누르면 카메라는 프레임 중앙 부근의 고대비 피사체를 탐지하여 자동으로 초점 영역을 선택합니다. 선택한 초점 영역은 화면에서 하이лай트 표시됩니다.
- **AF-ON** **추적 기능**: 피사체를 초점 타겟에 위치시키고 셀렉터의 왼쪽을 누릅니다. 카메라는 프레임 속에서 이동하는 피사체를 추적하여 초점을 조정합니다.
- **AF-ON** 모드에서 카메라는 계속 초점을 조정하므로 배터리 소모가 증가하며 카메라의 초점 조정 소리가 들릴 수 있다는 점에 유의하십시오.

[M] 초점 모드

이 옵션은 카메라가 피사체에 초점을 맞추는 방식을 조절합니다(☞ 57).

[M] 초점 영역

이 옵션을 사용하면 사진을 촬영하는 사람이 초점 프레임 위치와 크기를 변경할 수 있습니다(☞ 59).

[M] MF 어시스트

(기본값: 초점 피크 하이라이트)

수동 초점 모드(☞ 58)에서 초점이 표시되는 방법을 선택합니다.

옵션	설명
표준	초점이 일반적으로 표시됩니다(초점 피크 방식은 사용할 수 없습니다).
초점 피크 하이라이트	콘트라스트가 큰 윤곽선이 강조됩니다. 낮음과 높음 중에서 선택합니다.

[Fn] E-Fn 버튼 커스텀 설정

▶ 버튼, ○ 버튼 및 선택터를 상하좌우로 눌렀을 때 수행되는 역할을 선택합니다(☞ 49).

[Fn] 제어 링 설정

(기본값: 기본)

제어 링에 지정된 기능을 설정하십시오(☞ 51).

사용자 설정 표시

LCD 모니터에 표시된 항목을 선택합니다. 다음 항목을 표시할 수 있습니다.

구도 가이드*	전자수평계
화이트밸런스	조리개/셔터 속도/ISO
히스토그램	남은 프레임 수
이미지 크기/화질	배터리 잔량
측광	플래쉬
필름 시뮬레이션	다이내믹 레인지
노출보정	

* 분할 유형도 선택할 수 있습니다(117).

디스플레이 내 이들 항목 위치는 6-7페이지를 참고하십시오.

가상 수평선

전자수평계를 선택하면 가상 지평선이 표시됩니다. 두 선이 겹치면 카메라가 수평 상태입니다.

카메라 렌즈가 위나 아래로 향해 있으면 가상 수평선이 표시되지 않습니다.

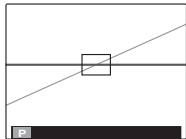

플래시 보정

(기본값: ± 0)

플래쉬 밝기를 조정합니다. +2EV ~ -2EV 의 값을 선택합니다. 기본 설정은 ± 0 입니다. 촬영 조건과 피사체의 거리에 따라 원하는 결과를 얻지 못할 수 있습니다.

동영상 설정

동영상 설정을 조정합니다.

옵션	설명
동영상 모드	동영상의 프레임 크기를 선택합니다 (㉞ 74).
동영상 초점 모드	<p>이 옵션은 카메라가 동영상의 초점 영역을 선택하는 방법을 지정합니다.</p> <ul style="list-style-type: none"> ㉞ 센터고정: 촬영을 시작하면 카메라는 프레임 중앙의 피사체에 초점을 맞춥니다. ㉞ 연속: 카메라는 프레임 중앙 가까이 있는 피사체와의 거리 변화를 반영하려고 계속해서 초점을 맞춥니다. ㉞ 수동 초점: 초점을 수동으로 제어하려면 선택하십시오. <ul style="list-style-type: none"> ㉞ ㉞ 모드에서 카메라는 계속 초점을 조정하므로 배터리 소모가 증가하며 카메라의 초점 조정 소리가 들릴 수 있다는 점에 유의하십시오. ㉞ ㉞이 선택된 경우, 얼굴이 인식되면 ㉞ 아이콘이 표시되고 카메라는 지속적으로 얼굴에 초점을 유지하기 위해 초점을 조정합니다.
동영상 녹화 중 사진촬영	<p>동영상을 녹화하는 동안 카메라가 촬영한 사진을 기록하는 방법을 선택합니다.</p> <ul style="list-style-type: none"> 동영상 우선: 카메라는 동영상 녹화를 중단하지 않고 사진을 촬영합니다. 이미지 크기는 동영상 모드의 선택 옵션에 의해 결정됩니다. 정지영상 우선: 카메라는 사진 촬영을 중단하고 녹화가 완료되면 촬영을 자동으로 재개합니다. 이미지 크기는 ㉞ 이미지 크기에서 선택한 옵션에 의해 결정됩니다.

커스텀 설정

P, S, A, M 모드에 대한 설정을 저장합니다(㉞ 41).

메뉴 사용: 재생 모드

재생 메뉴 사용

1 재생 메뉴를 사용합니다.

1.1 재생 중 **MENU/OK**를 눌러 재생 메뉴를 표시합니다.

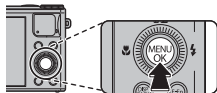

1.2 셀렉터 왼쪽을 눌러 현재 탭을 선택합니다.

1.3 셀렉터 위나 아래를 눌러 원하는 옵션이 있는 탭을 선택합니다.



1.4 셀렉터 오른쪽을 눌러 커서를 메뉴에 갖다 놓습니다.

2 설정을 조정합니다.

항목을 선택하고 셀렉터 오른쪽을 눌러 관련 옵션을 확인한 다음, 옵션을 선택하고 **MENU/OK**를 누릅니다. 설정을 완료하면 **DISP/BACK**을 눌러 종료합니다.

재생 메뉴 옵션

무선통신

무선 네트워크를 통해 연결하면 스마트폰에 사진을 업로드하거나 카메라에 있는 사진을 원격으로 검색하고 다운로드할 이미지를 선택할 수 있습니다. 또한 스마트폰에서 위치 정보를 다운로드할 수도 있습니다. 무선 네트워크 사용에 대한 자세한 내용은 <http://app.fujifilm-dsc.com/>을 참조하십시오.

PC자동저장

무선 네트워크를 통해 사진을 컴퓨터에 업로드합니다. 무선 네트워크 사용에 대한 자세한 내용은 <http://app.fujifilm-dsc.com/>을 참조하십시오.

instax 프린터 인쇄

별매 FUJIFILM instax SHARE 프린터로 화상을 인쇄합니다. 자세한 내용은 http://fujifilm.jp/support/digitalcamera/download/pack/pdf/ff_x-m1_x-a1_xq1_finepix1000exr_add_j100.pdf를 참조하십시오.

이미지 검색

사진을 검색합니다(🔍 65).

지우기

사진 전체 또는 선택한 사진을 삭제합니다(🗑️ 64).

업로드용 MARK

MyFinePix Studio를 사용하여 YouTube나 Facebook에 업로드할 사진을 선택합니다(Windows에만 해당).

■ 업로드용 사진 선택

1 YouTube에 올리려면 YouTube를 선택하고 동영상을 고르고, FACEBOOK에 올리려면 FACEBOOK을 선택하고 사진과 동영상을 고릅니다.

2 셀렉터를 좌우로 눌러 사진을 보고 MENU/OK를 눌러 선택하거나 선택을 해제합니다. 원하는 사진이 모두 선택되었으면 DISP/BACK을 눌러 종료합니다.

◆ YouTube 업로드용으로는 동영상만 선택할 수 있습니다.

◆ 재생 중, 선택된 사진은 YouTube 또는 FACEBOOK 아이콘으로 표시됩니다.

■ 모든프레임해제: 선택된 모든 사진 해제

모든프레임해제를 선택하면 선택된 사진이 모두 해제됩니다. 해당되는 사진 수가 매우 많을 경우 작업이 진행되는 동안 메시지가 표시됩니다. 작업이 완료되기 전에 종료하려면 DISP/BACK을 누릅니다.

■ 사진 업로드(Windows에만 해당)

선택한 사진을 MyFinePix Studio의 YouTube/Facebook 업로드 옵션을 사용하여 업로드할 수 있습니다.

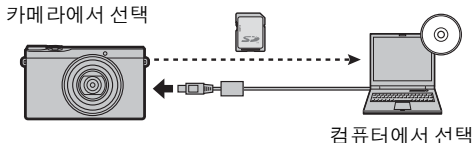



MyFinePix Studio 설치 방법 및 카메라를 컴퓨터에 연결하는 방법에 대해서는 "컴퓨터에서 사진 보기"를 참조하십시오(81).

슬라이드쇼

(기본값: 멀티)

사진을 자동 슬라이드 쇼로 봅니다. 슬라이드 쇼의 종류를 선택하고 **MENU/OK**를 눌러 시작합니다. 슬라이드 쇼 진행 중 언제든지 **DISP/BACK**을 눌러 화면의 도움말을 볼 수 있습니다. **MENU/OK**를 눌러 언제든지 슬라이드 쇼를 종료할 수 있습니다.

옵션	설명
노멀	셀렉터를 좌우로 눌러 한 프레임씩 앞으로 이동할 수 있습니다. 프레임 전환 시 페이드 효과를 내려면 페이드인 을 선택합니다.
노멀 	얼굴 인식 기능에서 선택된 얼굴이 자동으로 확대되는 경우를 제외하고 위와 같습니다.
페이드인 	
멀티	한번에 여러 개의 사진을 표시합니다.

◆ 슬라이드 쇼가 진행되는 동안에는 카메라가 자동으로 꺼지지 않습니다.

RAW RAW 현상

RAW 사진의 JPEG 사본을 만듭니다. 원본 화이트 밸런스를 조정합니다. 이미지 데이터는 변하지 않으므로 단일 RAW 이미지를 여러 가지 방식으로 처리할 수 있습니다.

1 재생 메뉴에서 **RAW RAW 현상**를 선택합니다.

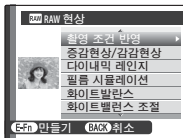

2 선택기를 위 또는 아래로 눌러 설정을 강조 표시한 후 오른쪽으로 눌러 선택합니다. 선택기를 위 또는 아래로 눌러 원하는 옵션을 강조 표시한 후 **MENU/OK**를 눌러 선택하고 설정 목록으로 돌아갑니다. 이 단계를 반복하여 추가 설정을 조정합니다.

3 JPEG 사본을 미리 보려면 **E-Fn** 버튼을 누릅니다. **MENU/OK**를 눌러 사본을 저장하거나 **DISP/BACK**를 눌러 2단계로 돌아갑니다.



RAW RAW현상 (계속)

설정	설명
촬영 조건 반영	사진을 촬영할 때 적용된 설정을 사용하여 JPEG 사본을 만듭니다.
증감현상/감감현상	노출을 1/3EV 간격으로 -1EV~+1EV 사이에서 조정합니다(☞ 44).
다이내믹 레인지	세부 묘사를 강조하여 자연스러운 콘트라스트의 사진을 만듭니다(☞ 93).
필름 시뮬레이션	다양한 필름 유형의 효과를 시뮬레이션합니다(☞ 94).
화이트밸런스	화이트 밸런스를 조정합니다(☞ 95).
화이트밸런스 조절	화이트 밸런스를 미세 조정합니다(☞ 95).
색농도	색농도를 조정합니다(☞ 97).
사프니스	윤곽을 강조하거나 부드럽게 합니다(☞ 97).
하이라이트 톤	새도우를 조정합니다(☞ 97).
새도우 톤	색상 재생에 사용될 색 공간을 선택합니다(☞ 98).
노이즈 리덕션	노이즈를 줄인 사본을 저장합니다(☞ 98).

📷 적목보정

현재 사진에 얼굴 인식 기능으로 촬영된 사진임을 나타내는 **👤** 아이콘이 표시되어 있으면 이 옵션을 사용하여 적목 현상을 제거할 수 있습니다. 카메라가 이미지를 분석하여 적목이 감지 되면 이미지를 처리하여 적목 현상이 보정된 사본을 만듭니다.

1 원하는 사진을 표시합니다.

2 재생 메뉴에서 **📷 적목 보정**을 선택합니다.

3 **MENU/OK**를 누릅니다.

- 👉 카메라가 얼굴을 검색할 수 없거나 얼굴이 옆을 향하고 있으면 적목 현상이 제거되지 않을 수 있습니다. 장면에 따라 다른 결과가 나올 수 있습니다. 이미 적목 보정 처리가 된 사진이나 다른 장치에서 생성된 사진에서는 적목 현상을 제거할 수 없습니다.
- 👉 이미지 처리에 필요한 시간은 검색된 얼굴 수에 따라 달라집니다.
- 👉 **📷 적목 보정** 기능으로 생성된 사본에는 재생 중 **📷** 아이콘이 표시됩니다.

🔒 보호

사진이 실수로 삭제되지 않도록 보호합니다.

1 재생 메뉴에서 **🔒 보호**를 선택합니다.

2 다음 옵션 중 하나를 선택하고 **MENU/OK**를 누릅니다.

- **설정/해제**: 선택한 사진을 보호합니다. 셀렉터를 좌우로 눌러 사진을 보고 **MENU/OK**를 눌러 선택하거나 선택을 해제합니다. 작업이 완료되면 **DISP/BACK**을 누릅니다.
- **전프레임보호**: 모든 사진을 보호합니다.
- **모든프레임해제**: 모든 사진에서 보호 기능을 제거합니다.

① 메모리 카드나 내부 메모리를 포맷하면 사진이 삭제됩니다 (📄 123).

트리밍

현재 사진의 트리밍 사본을 생성합니다.

- 1 원하는 사진을 표시합니다.
 - 2 재생 메뉴에서  **트리밍**을 선택합니다.
 - 3 줌 조절을 사용하여 확대/축소하고 선택터를 사용하여 원하는 위치가 표시될 때까지 사진을 스크롤합니다.
 - 4 **MENU/OK**를 누르면 확인 대화상자가 나타납니다.
 - 5 **MENU/OK**를 다시 누르면 트리밍된 사본이 별도의 파일로 저장됩니다.
- ◆ 큰 크기로 트리밍하면 큰 사본이 만들어지며 모든 사본의 화면비는 4:3이 됩니다. 최종 사본의 크기는 **640**가 되며 **실행**이 노란색으로 표시됩니다.

크기 변경

현재 사진을 작은 크기로 생성합니다.

- 1 원하는 사진을 표시합니다.
 - 2 재생 메뉴에서  **크기 변경**을 선택합니다.
 - 3 크기를 선택하고 **MENU/OK**를 누르면 확인 대화상자가 나타납니다.
 - 4 **MENU/OK**를 누르면 크기가 변경된 사본이 별도의 파일로 저장됩니다.
- ◆ 이용 가능한 크기는 원본 이미지의 크기에 따라 다릅니다.

화상회전

세로로 찍은 사진의 방향을 회전하여 LCD 모니터에 세로 방향으로 표시되게 합니다.

- 1 원하는 사진을 표시합니다.
 - 2 재생 메뉴에서 **화상회전**을 선택합니다.
 - 3 셀렉터를 아래로 누르면 사진이 시계 방향으로 90° 회전되며 위로 누르면 시계 반대 방향으로 90° 회전됩니다.
 - 4 **MENU/OK**를 누릅니다. 카메라에서 사진을 재생할 때마다 자동으로 선택된 방향으로 표시됩니다.
- ◆ 보호된 사진은 회전할 수 없습니다. 사진을 회전하기 전에 먼저 보호를 해제하십시오 (☞ 109).
 - ◆ 다른 장치에서 생성된 사진은 회전되지 않을 수도 있습니다.

화상복사

내부 메모리에서 메모리 카드로 사진을 복사합니다.

- 1 재생 메뉴에서 **화상복사**를 선택합니다.
 - 2 다음 옵션 중 하나를 선택하고 셀렉터를 오른쪽으로 누릅니다.
 - **카메라** → **카드**: 내부 메모리에서 메모리 카드로 사진을 복사합니다.
 - **카드** → **카메라**: 메모리 카드에서 내부 메모리로 사진을 복사합니다.
 - 3 다음 옵션 중 하나를 선택하고 **MENU/OK**를 누릅니다.
 - **1프레임**: 선택한 사진을 복사합니다. 셀렉터를 좌우로 눌러 사진을 확인하고 **MENU/OK**를 눌러 현재 사진을 복사합니다.
 - **모든 프레임**: 모든 사진을 복사합니다.
- ◆ 대상 공간이 가득 차면 복사가 종료됩니다.
 - ◆ DPOF 프린트 정보는 복사되지 않습니다 (☞ 79).

☐ 포토북 지원

좋아하는 사진들로 포토북을 만듭니다 (☞ 66).

☐ 프린트예약 (DPOF)

DPOF 및 PictBridge 호환 장치에서 인쇄할 사진을 선택합니다 (☞ 79).

☐ 폭과 높이비

화면비 4:3인 사진을 HD (High Definition) 장치에 표시할 방법 선택합니다(이 옵션은 HDMI 케이블이 연결된 경우에만 이용할 수 있습니다). **16:9**를 선택하면 이미지의 위아래가 잘린 상태로 화면 전체에 표시되며 **4:3**를 선택하면 전체 이미지가 양쪽에 검은 공간과 함께 표시됩니다.

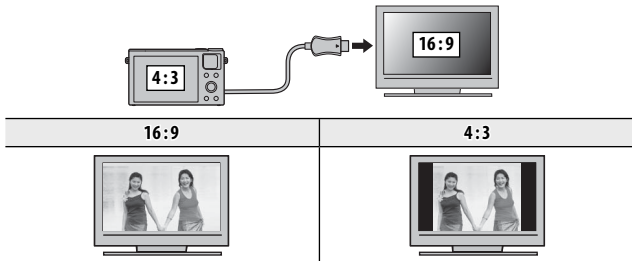

◆ 화면비가 16:9인 사진은 전체 화면으로 표시되며 3:2인 사진은 검정 테두리가 보입니다.

설정 메뉴

설정 메뉴 사용

1 설정 메뉴를 표시합니다.

- 1.1 **MENU/OK**를 누르면 현재 모드에 대한 메뉴가 표시됩니다.

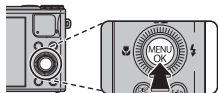

- 1.2 셀렉터를 왼쪽으로 눌러 현재 메뉴에 대한 탭을 선택합니다.

- 1.3 셀렉터 아래를 눌러 원하는 옵션이 있는 탭을 선택합니다.

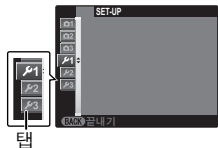

- 1.4 셀렉터 아래를 눌러 원하는 옵션이 있는 탭을 선택합니다.

2 설정을 조정합니다.

항목을 선택하고 셀렉터를 오른쪽으로 눌러 옵션을 확인한 다음 옵션을 선택하고 **MENU/OK**를 누릅니다. 설정이 종료되면 **DISP/BACK**을 눌러 종료합니다.

설정 메뉴 옵션

시각설정

카메라 시계를 설정합니다 (21).

세계시계

(기본값: )

여행 시에는 카메라 시계를 평소의 시간대에서 목적지의 현지 시간대로 간단히 전환할 수 있습니다. 현지 시간대와 홈 시간대 간의 차이를 지정하려면:

- 1 **← 현지**를 선택하고 셀렉터를 오른쪽으로 누릅니다.
- 2 셀렉터를 사용하여 현지 시간과 홈 시간대간 시차를 선택합니다.
- 3 **MENU/OK** 누릅니다.

현지 시간대와 홈 시간대 사이를 전환하려면 **← 현지** 또는 **→ 홈**을 선택하고 **MENU/OK**를 누릅니다.

옵션	설명
→ 홈	 시각설정 에서 현재 선택된 시간대로 전환됩니다(위의 설명 참조).
← 현지	현지 시간대로 전환됩니다. 이 옵션을 선택하면 카메라를 켤 때마다 ← 와 일시가 노란색으로 3초간 표시됩니다.

言語/LANG.

언어를 설정 합니다.

리셋

촬영 또는 설정 메뉴 옵션을 기본 값으로 재설정합니다. **시각설정**, **세계시계** 및 **화면 설정 > 배경색 설정**은 영향을 받지 않습니다.

- 원하는 옵션을 선택한 후 선택터를 오른쪽으로 누릅니다.
- 확인 대화 상자가 표시되면 **실행**을 선택한 후 **MENU/OK**를 누릅니다.

매너 모드

(기본값: OFF)

카메라 소리나 빛이 방해가 되는 상황에서 **ON**을 선택해 스피커, 플래시, AF보조광 등을 사용할 수 없도록 합니다.

제어 링

(기본값: 시계방향)

초점 거리를 늘릴 때 제어 링의 회전 방향을 선택합니다.

포커스체크

(기본값: ON)

포커스 체크에서 **ON**을 선택한 경우, 수동 초점 모드(58)에서 제어 링을 회전할 때 초점을 맞추는데 도움이 되도록 이미지가 디스플레이에서 확대됩니다. 카메라는 수동 초점 모드로 설정되어 있어야 합니다.

지오태깅 설정

위치 정보 옵션에 액세스합니다. 무선 네트워크 사용에 대한 자세한 내용은 <http://app.fujifilm-dsc.com/>을 참조하십시오.

▶ 사운드 설정

사운드 설정을 조정합니다.

옵션	설명
소리조절	카메라 컨트롤 작동 시 생기는 소리의 볼륨을 조정합니다. 컨트롤 소리가 나지 않게 하려면 OFF (음소거)를 선택합니다.
셔터음량	셔터 작동 시 생기는 소리의 볼륨을 조정합니다. 셔터 소리가 나지 않게 하려면 OFF (음소거)를 선택합니다.
셔터음	셔터에서 나는 소리를 선택합니다.
재생음량	동영상 재생 음량을 조정합니다.



☑ 화면 설정



화면 설정을 조정합니다.

옵션	설명
촬영화상표시	<p>촬영 후 사진이 LCD 모니터에 표시되는 시간을 선택합니다.</p> <ul style="list-style-type: none"> • 1.5 초, 0.5 초: 사진이 1.5 초 또는 0.5 초간 표시됩니다. 최종 이미지와는 색상이 다소 다를 수도 있습니다. • 줌(연속): MENU/OK버튼을 누를 때까지 사진이 표시됩니다. • OFF: 촬영 후에도 사진이 표시되지 않습니다.
수동 모드에서 노출 미리보기	<ul style="list-style-type: none"> • ON을 선택한 경우, LCD 모니터에 나타나는 이미지에 노출 설정이 적용됩니다. ◆ 플래시를 사용할 때처럼 노출이 변경될 경우 OFF를 선택하십시오.
LCD밝기	화면의 밝기를 지정합니다.
햇빛에서 모니터 보기 모드	ON 을 선택하면 밝은 곳에서도 모니터 화면이 잘 보이도록 합니다.
구도 가이드	<p>촬영 모드에서 사용할 수 있는 구도 격자선의 유형을 선택합니다.</p> <ul style="list-style-type: none"> • 9분할: “삼등 분할 구도”에 사용합니다. • 24분할: 6×4 격자선. • HD 프레임: 화면 위 아래의 선으로 표시된 영역에서 HD 사진의 구도를 잡습니다.
자동 회전 재생	ON 을 선택하면 재생 중에 세로 방향 사진을 자동으로 회전시킵니다.
배경색 설정	색상표를 선택합니다.







전원 관리

전원 관리 설정을 조정합니다.

옵션	설명
<p>자동절전모드</p>	<p>아무런 작동도 수행하지 않으면 배터리 소모를 줄이기 위해 카메라가 자동으로 꺼지게 되는데 이때의 대기 시간을 선택합니다. 시간을 짧게 설정하면 배터리 수명이 길어지며 OFF를 선택하면 카메라를 수동으로 꺼야 합니다. 특정 상황에서는 OFF를 선택해도 카메라가 자동으로 꺼지는 점에 유의하십시오.</p>
<p>퍼포먼스</p>	<p>카메라 성능을 최적화하여 배터리 수명을 늘리거나 화질을 선명하게 표시합니다.</p> <ul style="list-style-type: none"> •  절전모드: 잠시 아무런 조작을 하지 않으면 전기를 절약하려고 화면을 어둡게 하지만 카메라를 조작하면 다시 밝아집니다. 전력을 절약하려면 이 옵션을 선택합니다. •  고성능: 더 밝은 화면과 빠른 초점 맞추기를 원할 때 선택합니다. <p>◆ 얼굴 인식 기능이 켜져 있으면  절전모드 기능이 수행되지 않습니다.</p>

 손떨림보정모드
(기본값: , )

다음의 이미지 보정 옵션 중에서 선택합니다.

옵션	설명
 ,  평상시 + 움직임을 인식	이미지 보정 켜짐. + 움직임을 인식 이 선택되면 움직이는 피사체가 탐지될 때 모션 블러를 줄이기 위해 카메라는 셔터 속도를 조절합니다.
 평상시	
 ,  촬영시 + 움직임을 인식	셔터 버튼을 반누름한 상태나 셔터가 작동한 후에서만 이미지 보정이 수행되는 것을 제외하고 위와 같음.
 촬영시	
OFF	이미지 보정 꺼짐. 삼각대를 사용할 때 이 옵션을 선택합니다.

- ◆ + **움직임을 인식**은 감도가 고정 값으로 정해져 있을 때 효과가 없으며 일부 다른 조합의 설정 시 이용할 수 없을 수도 있습니다. 효과는 조명 상태 및 피사체가 움직이는 속도에 따라 다릅니다.

 적목보정
(기본값: **ON**)

ON을 선택하면 얼굴 인식 기능으로 촬영 시 플래시로 인해 나타나는 적목 현상을 제거할 수 있습니다.

- ◆ 얼굴이 검색될 때만 적목 감소 기능이 수행됩니다.
- ◆ RAW 이미지에는 적목 보정을 사용할 수 없습니다.

스마트 디지털 줌

(기본값: ON)

ON을 선택하면 최대 광학 줌 위치에서 [📷]를 선택해서 스마트 디지털 줌을 시작하고 선명한 고해상도의 결과를 위해 이미지를 처리하는 동안 이미지를 좀 더 확대할 수 있습니다.

줌 표시

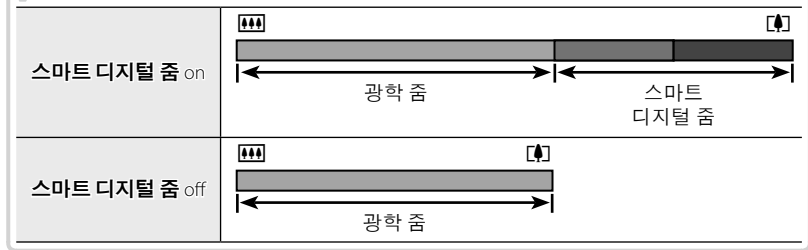

- ◆ 스마트 디지털 줌은 광학 줌 보다 이미지의 품질이 떨어집니다.
- ◆ 스마트 디지털 줌이 2단계로 작동합니다(낮은 줌 비율/높은 줌 비율).
- ◆ 높은 줌 비율의 스마트 디지털 줌의 이미지가 낮은 줌 비율의 스마트 디지털 줌의 이미지보다 품질이 낮습니다.
- ◆ 스마트 디지털 줌은 평상시 모드에서나 동영상 촬영 중에는 이용할 수 없습니다.

AF 보조광

(기본값: ON)

ON을 선택하면 AF 보조광이 들어와 자동 포커스 기능을 도와줍니다.

- ① 일부 상황에서는 AF 보조광을 사용하여 초점을 맞출 수 없는 경우도 있습니다. 카메라가 매크로 모드에서 초점을 맞출 수 없으면 피사체와의 거리를 넓혀보십시오.
- ① AF 보조광이 피사체의 눈에 직접 비추어지지 않도록 하십시오.

저장 데이터 설정

파일 관리 설정을 조정합니다.

옵션	설명
프레임넘버	<p>새 사진은 마지막 파일 번호에 1을 더해 지정된 4자리 수 번호가 붙여진 이미지 파일로 저장됩니다. 이러한 파일 번호는 재생 시 오른쪽과 같이 표시됩니다. 프레임넘버는 새 메모리 카드를 삽입하거나 현재 메모리 카드나 내부 메모리를 포맷할 때 0001로 초기화할 것인지 지정합니다.</p> <p>• 연속: 마지막으로 사용한 파일 번호나 처음 사용 가능한 파일 번호 중 큰 번호부터 번호가 계속됩니다. 이 옵션을 선택하면 파일명이 중복된 사진의 수가 감소됩니다.</p> <p>• 신규: 포맷을 하거나 새 메모리 카드를 삽입한 후에는 번호가 0001로 리셋됩니다.</p> <ul style="list-style-type: none"> ◆ 프레임 번호가 999-9999에 이르면 셔터가 작동되지 않습니다(☞ 136). ◆ 리셋(☞ 115)을 선택하면 프레임넘버가 연속으로 설정되거나 파일 번호는 초기화되지 않습니다. ◆ 다른 카메라로 촬영된 사진의 프레임 번호는 이와 다를 수 있습니다.
원본 화상 저장	<p>ON을 선택하면 이 옵션이 없는 파노라마나 적목보정, 프로 야경 모드, 아웃포커스 모드를 사용하여 촬영한 사진의 처리하지 않은 복사본을 저장합니다.</p>

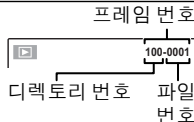

▣ 저장 데이터 설정 (계속)

옵션	설명
날짜 스탬프	<p>촬영하자마자 사진에 촬영 날짜나 시간을 인쇄합니다.</p> <ul style="list-style-type: none"> • +: 새 사진에 촬영 날짜와 시간을 인쇄합니다. • : 새 사진에 촬영 날짜를 인쇄합니다. • OFF: 새 사진에 날짜와 시간을 인쇄하지 않습니다. <p>① 시간과 날짜 스탬프는 삭제할 수 없습니다. 날짜 스탬프를 꺼서 새 사진에 날짜와 시간이 인쇄되지 않도록 합니다.</p> <p>① 카메라 시계가 설정되어 있지 않으면 시계를 현재 날짜와 시간에 맞추도록 요구받습니다(☞ 21).</p> <p>① 날짜와 시간 스탬프가 있는 이미지를 인쇄할 때 DPOF “날짜 인쇄” 옵션을 꺼놓을 것을 권장합니다(☞ 79).</p> <p>① Best Frame Capture 기능을 사용해 촬영한 동영상, 파노라마 또는 사진에는 촬영 일시가 표시되지 않습니다.</p>

▣ 커스텀 리셋

모드 **C**에 대한 설정을 모두 리셋합니다. 확인 대화상자가 표시되면 셀렉터의 왼쪽 또는 오른쪽을 눌러 **실행**을 선택하고 **MENU/OK**를 누릅니다.

무선 설정

연결 설정을 무선 네트워크로 조정하십시오. 무선 네트워크 사용에 대한 자세한 내용은 <http://app.fujifilm-dsc.com/>을 참조하십시오.

PC 자동 저장 설정

PC 자동 저장을 사용하여 화상을 업로드할 대상을 선택합니다. 무선 네트워크 사용에 대한 자세한 내용은 <http://app.fujifilm-dsc.com/>을 참조하십시오.

instax 프린터 연결 설정

별매 FUJIFILM instax SHARE 프린터의 연결 설정을 조정합니다. 자세한 내용은 http://fujifilm.jp/support/digitalcamera/download/pack/pdf/ff_x-m1_x-a1_xq1_finepix1000exr_add_j100.pdf을 참조하십시오.

포맷

카메라에 메모리 카드가 삽입되어 있을 때 이 옵션을 사용하면 메모리 카드가 포맷됩니다. 메모리 카드가 들어있지 않으면 내부 메모리가 포맷됩니다.

- ① 촬영한 사진을 포함하여 모든 데이터가 메모리 카드나 내부 메모리에서 삭제됩니다. 중요한 파일은 컴퓨터나 기타 저장 장치에 복사해 두십시오.
- ① 포맷 도중에는 배터리실 덮개를 열지 마십시오.

기술 참고사항

선택형 액세서리

이 카메라는 FUJIFILM 및 다른 제조업체의 다양한 액세서리를 지원합니다.

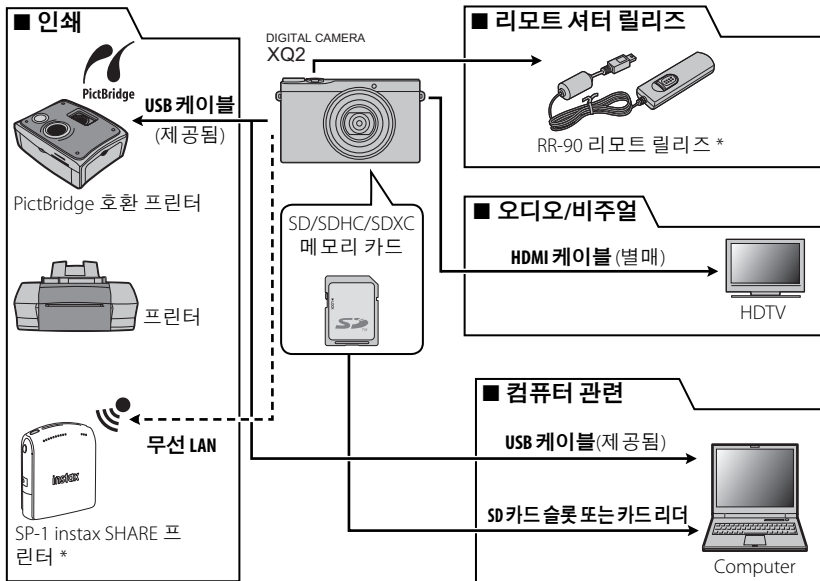

* 별도 구입 가능.도 구입 가능.

FUJIFILM 액세서리

다음의 선택형 액세서리는 FUJIFILM에서 구입할 수 있습니다. 해당 지역에서 구입할 수 있는 액세서리에 대한 자세한 내용은 현지 FUJIFILM 지정점에 문의하거나 http://www.fujifilm.com/products/digital_cameras/index.html을 참조하십시오.

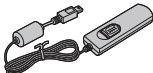
리튬이온 충전지	NP-48: 필요하면 추가로 대용량 NP-48 충전지를 구입할 수 있습니다.	
원격 릴리즈	RR-90: 시간 노출 중에 카메라 떨림을 줄이거나 셔터가 열려있도록 유지할 때 사용합니다.	
가죽 케이스	BLC-XQ1: XQ2/XQ1 전용의 이 케이스는 천연 가죽으로 제작되었으며 어깨 스트랩과 직물 케이스가 함께 제공됩니다.	

■ BLC-XQ1 가죽 케이스 부착하기

- 1 스트랩을 분리합니다.

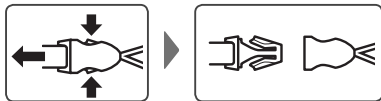

- 2 버클 걸쇠를 카메라에 부착합니다.

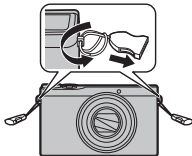

- 3 스트랩을 다시 결합합니다.



- 4 카메라를 케이스 안에 넣습니다.

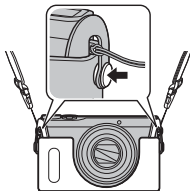

카메라 취급

제품을 오래 사용하려면 다음 주의사항을 지켜주세요.

보관 및 사용

카메라를 장기간 사용하지 않을 때에는 배터리와 메모리 카드를 빼두십시오. 다음과 같은 장소에서는 카메라를 보관하거나 사용하지 마십시오.

- 비나 증기, 연기에 노출된 곳
- 매우 습기가 차거나 지나치게 먼지가 많은 곳
- 맑은날 문을 닫아 둔 차량 안 등, 직사광선이 내리쬐거나 온도가 매우 높은 곳
- 매우 추운 곳
- 진동이 심한 곳
- 방송 안테나, 전선, 레이더 송출기, 모터, 변압기, 자석 등 강한 자기장에 노출된 곳
- 살충제와 같은 휘발성 화학제에 닿는 곳
- 고무 또는 비닐 제품 옆

■ 물과 모래(방수 제품 제외)

물이나 모래가 들어가도 카메라와 내부 회로 및 기계장치가 손상될 수 있습니다. 해변이나 바닷가에서 카메라를 사용할 때는 카메라에 물이나 모래가 들어가지 않게 주의하십시오. 젖은 표면 위에 카메라를 올려놓지 마십시오.

■ 응결

추운 날 난방이 잘 된 건물에 들어갈 때와 같이 온도가 급격히 변할 경우 카메라 내부에 응결이 생길 수 있습니다. 이런 경우에는 카메라를 끄고 한 시간쯤 후에 다시 켜십시오. 메모리 카드에 응결이 생기는 경우 카드를 빼서 응결이 사라진 후에 사용하십시오.

청소

블로어를 사용하여 렌즈와 LCD 모니터의 먼지를 제거한 후 부드러운 마른 천으로 조심스럽게 닦아줍니다. 얼룩이 남아있을 때는 FUJIFILM 렌즈 세척용 페이퍼에 렌즈용 세제를 조금 묻혀 조심스럽게 닦습니다. 렌즈나 LCD 모니터가 굽히지 않게 주의하십시오. 카메라 본체는 부드러운 마른 천으로 닦아줍니다. 알코올이나 시너 또는 기타 휘발성 약품은 사용하지 마십시오.

여행

카메라는 직접 들고 다니는 가방에 넣으십시오. 부치는 짐에 넣을 경우 심한 충격으로 카메라가 손상될 수 있습니다.

문제 해결

문제 및 해결 방법

■ 전원 및 배터리

문제	해결 방법
카메라가 켜지지 않습니다.	<ul style="list-style-type: none"> • 배터리가 소진된 경우: 배터리를 충전하거나 완전 충전된 여분의 배터리를 삽입합니다(☞ 17). • 배터리가 잘못 삽입된 경우: 올바른 방향으로 삽입합니다(☞ 12). • 배터리실 커버가 잠기지 않은 경우: 배터리실 커버를 잠급니다(☞ 12).
배터리가 빨리 소진됩니다.	<ul style="list-style-type: none"> • 배터리가 차가운 경우: 호주머니나 다른 따뜻한 곳에 넣어 배터리를 따뜻하게 한 후 촬영 직전에 카메라에 다시 삽입합니다. • 배터리 단자에 먼지가 낀 경우: 부드러운 마른 천으로 단자를 닦아줍니다. • ☞ 전원 관리 > 퍼포먼스에 ☞ 고성능이 선택된 경우: 배터리 소모량을 줄이려면 ☞ 절전모드를 선택합니다(☞ 118). • ☞ 화면 설정 > 햇빛에서 모니터 보기 모드가 ON으로 선택되어 있습니다: 배터리 소모를 줄이려면 OFF를 선택합니다(☞ 8). • 촬영 모드에 ☞ 이 선택된 경우: 배터리 소모량을 줄이려면 ☞ 모드를 선택합니다(☞ 27). • ☞ PRE-AF를 ON으로 선택한 경우: 배터리의 소모를 줄이려면 OFF로 선택하십시오(☞ 99). • ☞ AF모드를 ☞ 추적 기능으로 선택한 경우: 다른 AF 모드를 선택합니다(☞ 57). • 배터리를 반복하여 수차례 충전한 경우: 배터리의 충전 수명이 다 되었습니다. 새 배터리를 구입하십시오.
카메라가 갑자기 꺼집니다.	<ul style="list-style-type: none"> • 배터리가 소진된 경우: 배터리를 충전하거나 완전 충전된 여분의 배터리를 삽입합니다(☞ 17).
충전이 시작되지 않습니다.	배터리의 방향을 맞추어 다시 삽입하고 전원이 연결되었는지 확인합니다(☞ 12, 17).
충전 속도가 느립니다.	배터리는 실온에서 충전하십시오(☞ iv).

문제	해결 방법
표시등이 점멸되거나 LCD 모니터에  이 표시되고 배터리가 충전되지 않습니다.	<ul style="list-style-type: none"> • 배터리 단자에 먼지가 낀 경우: 부드러운 마른 천으로 단자를 닦아줍니다. • 배터리를 반복하여 수차례 충전한 경우: 배터리의 충전 수명이 다 되었습니다. 새 배터리를 구입하십시오. 그래도 충전이 되지 않으면 FUJIFILM 대리점에 문의하십시오. • 배터리가 너무 뜨겁거나 너무 차갑습니다: 배터리 온도가 안정될 때까지 기다립니다 (☞ 17).



■ 메뉴 및 표시

문제	해결 방법
메뉴와 표시가 한글로 나오지 않습니다.	 言語/LANG.에서 한글을 선택합니다 (☞ 21, 114).

■ 촬영

문제	해결 방법
셔터 버튼을 눌러도 사진이 촬영되지 않습니다.	<ul style="list-style-type: none"> • 메모리가 다 찬 경우: 새 메모리 카드를 삽입하거나 사진을 삭제합니다(☞ 13, 64). • 메모리가 포맷되지 않은 경우: 메모리 카드나 내부 메모리를 포맷합니다(☞ 123). • 메모리 카드 접촉부에 먼지가 낀 경우: 부드러운 마른 천으로 접촉부를 닦아줍니다. • 메모리 카드가 손상된 경우: 새 메모리 카드를 삽입합니다(☞ 13). • 배터리가 소진된 경우: 배터리를 충전하거나 완전 충전된 여분의 배터리를 삽입합니다(☞ 17). • 카메라가 자동으로 꺼진 경우: 카메라를 켭니다(☞ 19). • 파노라마 촬영을 하려고 할 때 주황색 표시등이 켜지는 경우: 표시등이 꺼질 때까지 기다립니다(☞ 5).
촬영 후 LCD 모니터가 어두워집니다.	플래시가 충전되는 동안 LCD 모니터가 어두워질 수 있습니다. 플래시가 충전될 때까지 기다립니다 (☞ 46).

문제 및 해결 방법

문제	해결 방법
카메라가 초점을 맞추지 못합니다.	<ul style="list-style-type: none"> · 피사체가 카메라에 가까이 있는 경우: 매크로 모드를 선택합니다(☞ 45). · 피사체가 카메라에서 멀리 떨어져 있는 경우: 매크로 모드를 취소합니다(☞ 45). · 피사체가 자동초점 모드에 적합하지 않은 경우: 초점 고정을 사용합니다(☞ 42).
매크로 모드를 이용할 수 없습니다.	다른 촬영 모드를 선택합니다(☞ 27).
얼굴 인식 기능을 이용할 수 없습니다.	현재 촬영 모드에서 얼굴 인식 기능을 이용할 수 없는 경우: 다른 촬영 모드를 선택합니다(☞ 27).
얼굴이 검색되지 않습니다.	<ul style="list-style-type: none"> · 피사체의 얼굴이 선글라스나 모자, 긴 머리 또는 다른 물체로 가려져 있는 경우: 장애물을 제거합니다. · 피사체의 얼굴이 프레임의 극히 일부만 차지한 경우: 피사체의 얼굴이 프레임의 넓은 부분을 차지하도록 구도를 변경합니다(☞ 42). · 피사체의 머리가 기울어져 있거나 누워 있는 경우: 상대방에게 머리를 똑바로 세워달라고 부탁합니다. · 카메라가 기울어진 경우: 카메라를 평평하게 잡습니다(☞ 24). · 피사체의 얼굴을 비추는 조명이 약한 경우: 밝은 조명에서 촬영합니다.
다른 피사체가 선택됩니다.	다른 피사체가 주 피사체보다 프레임 중앙에 더 가까이 있는 경우입니다. 사진의 구도를 다시 잡거나 얼굴 검색 기능을 끄고 초점 고정을 사용하여 사진 구도를 잡으십시오(☞ 42).
플래시가 발광하지 않습니다.	<ul style="list-style-type: none"> · 현재 촬영 모드에서 플래시를 이용할 수 없는 경우: 다른 촬영 모드를 선택합니다(☞ 27). · 배터리가 소진된 경우: 배터리를 충전하거나 완전 충전된 여분의 배터리를 삽입합니다(☞ 17). · 카메라가 연속 촬영 모드에 있는 경우:  연사에서  를 선택합니다(☞ 52). · 카메라가 매너 모드에 있는 경우: 매너 모드를 끕니다(☞ 115). · 플래시를 울리지 않았습니다: 플래시를 울립니다(☞ 46).
일부 플래시 모드를 이용할 수 없습니다.	<ul style="list-style-type: none"> · 현재 촬영 모드에서 원하는 플래시 모드를 이용할 수 없는 경우: 다른 촬영 모드를 선택합니다(☞ 27). · 카메라가 매너 모드에 있는 경우: 매너 모드를 끕니다(☞ 115).

문제	해결 방법
플래시가 피사체를 충분히 비추지 못합니다.	<ul style="list-style-type: none"> • 피사체가 플래시 영역 밖에 있는 경우: 피사체를 플래시 영역 안에 오게 합니다(☞ 141). • 플래시 창이 가려져 있는 경우: 카메라를 올바르게 잡습니다(☞ 24). • 빠른 셔터 속도가 선택된 경우: 느린 셔터 속도를 선택합니다(☞ 37, 39).
사진이 흐리게 나옵니다.	<ul style="list-style-type: none"> • 렌즈가 더러워진 경우: 렌즈를 닦아줍니다(☞ 127). • 렌즈가 가려진 경우: 렌즈를 막고 있는 물체를 치웁니다(☞ 24). • 촬영 중 AF가 표시되고 초점 프레임이 적색으로 표시되는 경우: 촬영 전에 초점을 확인합니다(☞ 134). • 촬영 중 !가 표시되는 경우: 플래시나 삼각대를 사용합니다(☞ 47).
사진에 얼룩이 나타납니다.	<ul style="list-style-type: none"> • 고온에서 느린 셔터 속도를 선택했습니다. 이것은 정상이며 오작동이 아닙니다. • 카메라를 고온에서 장시간 사용했거나 온도 경고가 표시됩니다. 전원을 끄고 카메라가 식을 때까지 잠시 기다립니다.
위치 데이터	위치 데이터가 잘못 되었습니다. 위치 데이터를 마지막으로 업데이트한 이후에 카메라가 이동되었습니다.
카메라 작동 소리가 동영상에 기록됩니다.	<ul style="list-style-type: none"> • 동영상 설정 > 동영상 초점 모드에서 연속을 선택했습니다. 다른 AF 모드를 선택합니다(☞ 102). • 촬영 중 줌이 조정된 경우: 촬영 중에는 줌을 조정하지 마십시오. • 얼굴 인식 기능이 켜져 있는 경우: 얼굴 인식 기능을 끕니다(☞ 60).

■ 재생

문제	해결 방법
사진의 입자가 거칩니다.	다른 모델의 카메라로 촬영한 사진입니다.
재생 줌을 사용할 수 없습니다.	사진이 RAW 에서 저장되었거나 다른 제조사의 카메라 또는 모델에서 촬영된 사진입니다(☞ 62).

문제	해결 방법
동영상 재생 시 사운드가 들리지 않습니다.	<ul style="list-style-type: none"> • 재생 볼륨이 너무 낮은 경우: 재생 볼륨을 조정합니다(☞ 116). • 마이크가 가려진 경우: 녹화 중에는 카메라를 올바르게 잡아주십시오(☞ 2, 24). • 스피커가 가려져 있는 경우: 재생 중에는 카메라를 올바르게 잡아주십시오(☞ 2, 24).
선택한 사진이 삭제되지 않습니다.	삭제를 위해 선택한 사진 중에 보호된 사진이 있습니다. 사진에 원래 사용된 장치를 이용하여 보호 기능을 삭제하십시오(☞ 109).
파일 번호가 갑자기 초기화되었습니다.	카메라가 켜져 있는 상태에서 배터리실 커버가 열렸습니다. 카메라를 끈 다음 배터리실 커버를 열어야 합니다.

■ 연결/기타

문제	해결 방법
사진이나 사운드가 기록되지 않습니다.	<ul style="list-style-type: none"> • 카메라가 올바르게 연결되지 않은 경우: 카메라를 올바르게 연결합니다(☞ 76). • TV의 입력이 "TV"로 설정된 경우: 입력을 "HDMI"로 설정합니다. • TV볼륨이 너무 낮은 경우: 볼륨을 조정합니다.
컴퓨터가 카메라를 인식하지 못합니다.	카메라가 컴퓨터에 올바르게 연결되어 있는지 확인합니다(☞ 86).
RAW나 JPEG 파일을 컴퓨터로 전송할 수 없습니다.	번들 소프트웨어를 사용해 사진을 전송합니다(☞ 81).
사진을 인쇄할 수 없습니다.	<ul style="list-style-type: none"> • 카메라가 올바르게 연결되지 않은 경우: 카메라를 올바르게 연결합니다(☞ 77). • 프린터가 꺼져 있는 경우: 프린터를 켭니다.
한 장만 인쇄됩니다/날짜가 인쇄되지 않습니다.	PictBridge 호환 프린터가 아닙니다.
카메라가 반응하지 않습니다.	<ul style="list-style-type: none"> • 카메라가 일시적으로 오작동되는 경우: 배터리를 분리한 후 다시 삽입하거나(☞ 12) AC 전원 어댑터를 분리한 후 다시 연결하십시오. • 배터리가 소진된 경우: 배터리를 충전하거나(☞ 17) 완전 충전된 여분의 배터리를 삽입합니다(☞ 12). • 카메라가 무선 네트워크에 연결되어 있습니다: 연결을 끊습니다.

문제	해결 방법
카메라가 예상대로 작동되지 않습니다.	배터리를 분리한 후 다시 삽입하거나 (☎ 12) AC 전원 어댑터를 분리한 후 다시 연결하십시오. 문제가 계속되면 FUJIFILM 대리점에 문의하십시오.
소리가 들리지 않습니다.	매너 모드를 끕니다(☎ 115).
디스플레이의 색조 또는 콘텐츠가 예상치 않게 변경되었습니다.	☑ 화면 설정 > 햇빛에서 모니터 보기 모드 (☎ 8)를 OFF로 선택합니다.
날짜와 시간 스탬프	<ul style="list-style-type: none"> • 날짜와 시간 스탬프가 정확하지 않습니다. 카메라 시계를 설정합니다(☎ 21). • 날짜와 시간 스탬프가 사진에 나타납니다. 날짜와 시간 스탬프는 삭제할 수 없습니다. 새 사진에 날짜와 시간이 인쇄되지 않도록 하려면, ☑ 저장 데이터 설정 > 날짜 스탬프에서 OFF를 선택합니다(☎ 122).







■ 무선 네트워크

문제	해결 방법
스마트폰으로 연결하거나 사진을 업로드하는 문제.	<ul style="list-style-type: none"> • 스마트폰이 너무 멀리 있습니다. 기기를 가까운 데로 옮깁니다. • 가까운 기기가 무선 간섭을 일으킵니다. 카메라와 스마트폰을 전자레인지나 무선 전화기에서 멀리 떨어져서 사용합니다.
이미지를 업로드할 수 없습니다.	<ul style="list-style-type: none"> • 스마트폰이 다른 기기로 연결되었습니다. 스마트폰과 카메라는 한 번에 한 기기에만 연결할 수 있습니다. 연결을 종료하고 다시 시도하십시오. • 근처에 몇 개의 스마트폰이 있습니다. 다시 연결을 시도하십시오. 여러 개의 스마트폰이 있어 연결을 어렵게 할 수 있습니다. • 현재 이미지가 동영상이든가 다른 기기에서 만들어졌으면, 스마트폰으로 올릴 수 없습니다.
스마트폰이 사진을 표시하지 못합니다.	☑ 무선 설정 > 전송사진 ☑ 압축 에 ON을 선택합니다. OFF를 선택하면 큰 이미지에 대한 업로드 시간이 늘어납니다. 게다가 일부 폰은 특정 크기에 대해 이미지를 표시하지 않습니다.

* 무선 네트워크 사용에 대한 자세한 내용은 <http://app.fujifilm-dsc.com/>을 참조하십시오.



경고 메시지 및 표시

LCD 모니터에 다음과 같은 경고가 표시됩니다.

경고	설명
 (빨간색)	충전할 수 없습니다. 129 페이지를 참조하십시오.
 (적색)	배터리 잔량이 부족합니다. 배터리를 충전하거나(17) 완전 충전된 여분의 배터리를 삽입합니다(12).
 (적색으로 깜박임)	배터리가 소진되었습니다. 배터리를 충전하거나(17) 완전 충전된 여분의 배터리를 삽입합니다(12).
	느린 셔터 속도를 사용 중입니다. 사진이 흐려질 수 있으므로 플래시나 삼각대를 사용하십시오.
 (적색 초점 프레임과 함께 적색으로 표시됨)	카메라가 초점을 맞추지 못합니다. 다음 방법을 시도해 보십시오. • 같은 거리에 있는 다른 피사체에 초점을 맞춘 후 초점 고정 기능을 사용하여 다시 구도를 잡습니다(42). • 접사 촬영 시에는 매크로 모드를 사용하여 초점을 맞춥니다(45).
조리개나 셔터 속도가 적색으로 표시됨	피사체가 너무 밝거나 너무 어두워 사진이 노출 과다 또는 노출 부족으로 촬영됩니다. 피사체가 어두우면 플래시를 사용하십시오(46).
포커스에러 전원을 다시 넣어 주십시오. 렌즈 제어 에러	카메라가 오작동되고 있거나 렌즈의 작동 부분이 가려져 있습니다. 카메라를 꺾다가 다시 켜고 렌즈를 만지지 않도록 주의하십시오. 이 메시지가 계속 표시되면 FUJIFILM 대리점에 문의하십시오.
포맷되지 않음	<ul style="list-style-type: none"> 메모리 카드나 내부 메모리가 포맷되어 있지 않거나 메모리 카드가 컴퓨터 또는 다른 장치에서 포맷되었습니다. 카메라 설정 메뉴의  포맷 옵션을 사용하여 메모리 카드나 내부 메모리를 포맷하십시오(123). 메모리 카드 접촉부를 청소해야 하는 경우: 부드러운 마른 천으로 접촉부를 닦아줍니다. 이 메시지가 반복하여 표시되면 카드를 포맷하십시오(123). 그래도 메시지가 계속되면 카드를 교체합니다. 카메라가 오작동인 경우: FUJIFILM 대리점에 문의하십시오.
보호초치 된 카드	메모리 카드가 잠겨 있습니다. 카드의 잠금을 해제합니다(13).
동영상 기록 불가	메모리 카드가 잘못 포맷되었습니다. 카메라에서 카드를 포맷하십시오(123).
	카메라를 끄고 식을 때까지 기다리십시오. 어떤 조치도 취하지 않으면 카메라는 자동으로 꺼집니다.

경고	설명
카드에러	메모리 카드가 카메라에서 사용할 수 있도록 포맷되지 않았습니다. 카드를 포맷합니다(☞ 123).
	메모리 카드 접촉부를 청소해야 하거나 메모리 카드가 손상되었습니다. 부드러운 마른 천으로 접촉부를 닦아줍니다. 이 메시지가 반복하여 표시되면 카드를 포맷하십시오(☞ 123). 그래도 메시지가 계속되면 카드를 교체합니다.
	호환되지 않는 메모리 카드입니다. 호환되는 카드를 사용하십시오(☞ 15).
	카메라가 오작동되는 경우입니다. FUJIFILM 대리점에 문의하십시오.
용량이 없습니다	메모리 카드나 내부 메모리가 다 차서 사진을 기록하거나 복사할 수 없습니다. 사진을 삭제하거나 남은 공간이 많은 메모리 카드를 삽입하십시오.
메모리용량이 없습니다 카드를 넣어주십시오	
저장되지 않았음	<ul style="list-style-type: none"> 메모리 카드에 오류가 있거나 잘못 연결된 경우: 카드를 다시 삽입하거나 카메라를 꺾다가 다시 켵니다. 이 메시지가 계속 표시되면 FUJIFILM 대리점에 문의하십시오. 남은 메모리가 부족하여 사진을 추가로 기록할 수 없는 경우: 사진을 삭제하거나 남은 공간이 많은 메모리 카드를 삽입하십시오. 메모리 카드나 내부 메모리가 포맷되어 있지 않은 경우: 메모리 카드나 내부 메모리를 포맷합니다(☞ 123).
	<ul style="list-style-type: none"> 파일이 손상되었거나 이 카메라에서 생성되지 않은 경우: 이러한 파일은 볼 수 없습니다. 메모리 카드 접촉부를 청소해야 하는 경우: 부드러운 마른 천으로 접촉부를 닦아줍니다. 이 메시지가 반복하여 표시되면 카드를 포맷하십시오(☞ 123). 그래도 메시지가 계속되면 카드를 교체합니다. 카메라가 오작동인 경우: FUJIFILM 대리점에 문의하십시오.
재생불가	

경고	설명
프레임넘버 풀	카메라의 프레임 번호가 다 찹습니다(현재 프레임 번호가 999-9999입니다). 메모리 카드를 포맷하고 저장 데이터 설정 > 프레임넘버 에서 신규 를 선택합니다. 사진을 촬영하여 프레임 번호를 100-0001로 초기화한 다음 프레임넘버 에서 연속 을 선택합니다(☞ 121).
매수제한 초과	<ul style="list-style-type: none"> • 검색 결과가 3000건을 초과합니다. 더 적은 수의 결과를 반환하는 검색을 수행합니다. • 삭제를 위해 선택한 사진이 999장을 초과합니다. 더 적은 수의 이미지를 선택하십시오.
보호조치 된 카드	보호된 사진을 삭제하려고 했습니다. 보호 기능을 제거하고 다시 시도하십시오(☞ 109).
640 트리밍 불가	640 사진은 트리밍할 수 없습니다.
트리밍 불가	파일이 손상되었거나 이 카메라에서 생성되지 않았습니다.
M 실행할 수 없음	원본과 같거나 크기를 확대 변경한 사본을 만들려고 했습니다. 더 작은 크기를 선택하십시오.
S 실행할 수 없음	
640 실행할 수 없음	
회전할 수 없습니다	회전할 수 없는 사진을 회전하려고 했습니다.
회전할 수 없습니다	동영상은 회전할 수 없습니다.
실행할 수 없음	선택한 사진에는 적목 보정 기능을 적용할 수 없습니다.
실행할 수 없음	동영상에는 적목 보정 기능을 적용할 수 없습니다.
카드없음	화상복사 를 선택하고 메모리 카드를 삽입하지 않았습니니다. 메모리 카드를 삽입합니다.

경고	설명
화상이 없습니다	 화상복사 하도록 선택한 소스에 이미지가 없습니다. 다른 소스를 선택합니다.
더 이상 예약불가	현재 메모리 카드의 DPOF 프린트 예약에 999장 이상의 이미지가 들어 있습니다. 사진을 내부 메모리로 복사하고 새 프린트 예약을 생성합니다.
설정할 수 없습니다	이 사진은 DPOF를 사용하여 인쇄할 수 없습니다.
 설정불가	동영상은 DPOF를 사용하여 인쇄할 수 없습니다.
접속예러	사진을 인쇄하거나 컴퓨터 또는 다른 장치로 복사하는 도중 연결 오류가 발생했습니다. 장치가 켜져 있고 USB 케이블이 연결되어 있는지 확인합니다.
프린트 에러	프린터에 용지나 잉크가 없거나 기타 프린터 오류가 발생했습니다. 프린터를 점검합니다(자세한 내용은 프린터 설명서 참조). 인쇄를 다시 시작하려면 프린터를 껐다가 다시 켜십시오.
프린트 에러 다시시작?	프린터에 용지나 잉크가 없거나 기타 프린터 오류가 발생했습니다. 프린터를 점검합니다(자세한 내용은 프린터 설명서 참조). 인쇄가 자동으로 재시작되지 않으면 MENU/OK 를 눌러 다시 시작합니다.
프린트 할 수 없는 프레임입니다	동영상 또는 이 카메라에서 생성되지 않은 사진이나 해당 프린터가 지원하지 않는 형식의 사진을 인쇄하려고 했습니다. 동영상이나 일부 다른 장치에서 생성된 사진은 인쇄되지 않습니다. 이 카메라에서 생성된 스틸 사진의 경우 프린터 설명서를 참조하여 프린터가 JFIF-JPEG 또는 Exif-JPEG 형식을 지원하는지 확인하십시오. 그렇지 않은 경우 사진을 인쇄할 수 없습니다.

메모리 카드 용량

다음 표는 다양한 이미지 크기에서 촬영 가능한 기록 시간 또는 사진 수를 나타낸다. 모든 수치는 대략적인 수치입니다. 파일 크기는 기록된 장면에 따라 다르므로 저장할 수 있는 파일 수도 큰 차이가 있을 수 있으며, 남은 촬영 컷수나 길이는 일정한 속도로 줄어들지 않을 수 있습니다. 메모리 카드가 삽입되지 않은 상태에서 촬영할 수 있는 시험 사진 수에는 제한이 있습니다.

■ 사진

		L				M				S				RAW
		4:3	3:2	16:9	1:1	4:3	3:2	16:9	1:1	4:3	3:2	16:9	1:1	
4GB	FINE	800	900	1060	1060	1280	1450	1690	1690	2360	2620	3440	3090	200
	NORMAL	1260	1410	1670	1670	2460	2800	3250	3250	4460	5020	6340	5740	
8GB	FINE	1590	1800	2120	2120	2540	2880	3370	3370	4700	5210	6840	6140	410
	NORMAL	2520	2810	3320	3320	4890	5570	6470	6470	8870	9980	12610	11410	

■ 동영상

	1080i 1920×1080 (60fps) ¹	1080p 1280×720 (60fps) ²	720p 640×480 (30fps) ³	HS 640×480 (80fps) ⁴	HS 320×240 (150fps) ⁴	HS 320×112 (250fps) ⁴
4GB	13분	25분	112분	83분	167분	83분
8GB	26분	51분	223분	166분	332분	166분

1 CLASS[®] 이상의 카드를 사용합니다. 각 동영상의 길이는 14분을 초과할 수 없습니다.



2 CLASS[®] 이상의 카드를 사용합니다. 각 동영상의 길이는 27분을 초과할 수 없습니다.

3 각 동영상의 길이는 115분을 초과할 수 없습니다.

4 CLASS[®] 이상의 카드를 사용합니다. 각 동영상의 길이는 30분을 초과할 수 없습니다.

사양

시스템

모델	XQ2
유효 화소수	1200만
이미지 센서	⅓인치, 주 컬러 필터를 갖춘 X-Trans CMOS II 센서
저장매체	• 내부 메모리 (약 66MB) • SD/SDHC/SDXC 메모리 카드
파일 시스템	DCF (Design Rule for Camera File System: 카메라 파일 시스템 디자인 규격), Exif 2.3 및 DPOF (Digital Print Order Format: 디지털 인쇄 주문 형식) 준수
파일 형식	• 스틸 사진 : Exif 2.3 JPEG(압축); RAW(원본 RAF 형식, 전용 소프트웨어 필요); RAW+JPEG 지원 • 동영상 : 선형 PCM 스테레오 사운드를 갖춘 H.264 표준(MOV)
이미지 크기 (픽셀)	• L 4:3 : 4000 × 3000 • L 3:2 : 4000 × 2664 • L 16:9 : 4000 × 2248 • L 1:1 : 2992 × 2992 • M 4:3 : 2816 × 2112 • M 3:2 : 2816 × 1864 • M 16:9 : 2816 × 1584 • M 1:1 : 2112 × 2112 • S 4:3 : 2048 × 1536 • S 3:2 : 2048 × 1360 • S 16:9 : 1920 × 1080 • S 1:1 : 1536 × 1536 •  모션 파노라마 360 : 1624 × 11520 (세로)/11520 × 1080 (가로) •  모션 파노라마 180 : 1624 × 5760 (세로)/5760 × 1080 (가로) •  모션 파노라마 120 : 1624 × 3840 (세로)/3840 × 1080 (가로) •  모션 파노라마 60 : 1624 × 11520 (세로)/11520 × 1080 (가로)
렌즈	Fujinon 4배 광학 줌 렌즈, F1.8 (광각) ~ F4.9 (망원)
초점 거리	f=6.4mm ~ 25.6mm (35mm 형식의 경우: 25mm ~ 100mm)
디지털 줌	스마트 디지털 줌으로 약 4배까지(광학줌과 통합할 경우 16배까지)
조리개	⅓의 간격으로 F1.8-F11(광각)/F4.9-F11(망원)
초점 범위 (렌즈 전면에서부터 거리)	약 50cm ~ 무한대(광각), 80cm ~ 무한대(망원) • 매크로 : 약 3cm ~ 3.0m (광각), 50cm ~ 3.0m (망원)
감도	ISO 100, 200, 250, 320, 400, 500, 640, 800, 1000, 1250, 1600, 2000, 2500, 3200, 4000, 5000, 6400, 12800; AUTO
측광	256 세그먼트 TTL (Through-The-Lens) 측광. 멀티, 스팟, 에버리지

시스템

노출 조정 프로그램 AE, 조리개 우선 AE, 셔터 우선 AE, 수동 노출

노출 보정 1/3EV의 간격으로 -3EV ~ +3EV
1/3EV의 간격으로 -2EV ~ +2EV (☹)

손떨림 보정 광학 손떨림 보정(렌즈 시프트 방식)

셔터 속도
(기계식 및 전자식 셔터 혼합)

- : 1/4 초 - 1/1000 초
- : 3 초 - 1/1000 초
- : 4 초 - 1/2 초
- , **SP** (, , 및 제외): 1/4 초 - 1/3000 초
- **P**, : 4 초 - 1/3000 초
- : 1/30 s - 1/500 초
- : 1/8 s - 1/3000 초
- : 1/15 s - 1/3000 초
- **기타 모드**: 30 초 - 1/4000 초

연속	연속 촬영 속도(fps) ^{*1}	연속 프레임(이미지 크기) ^{*2}
^{*3}	3.0	200 (L M S)
	6.0	14 (L M S)
	9.0	11 (L M S)
	12.0	9 (L M S)
^{*3}	3.0, 6.0, 9.0, 12.0	8 (L M S)
	-	3 프레임(노출, 노출과다, 노출부족 선택)
	-	3 프레임(감도, 감도 상향, 감도 하향 선택)
	-	3 프레임(SP , V , S , C , B , Bv , BPr , BG , BW)
	-	3 프레임(100%, 200%, 400%)

*1 연속 촬영 속도는 촬영 조건 및 기록된 이미지의 수에 따라 달라집니다.

*2 CLASSIC 카드 이상을 사용하십시오.

*3 초점 모드를 **MF**로 선택하고 프레임 레이트를 으로 선택하면 연속 촬영 중에 카메라가 초점과 노출을 자동으로 조정합니다.

시스템

초점

- **모드:** 싱글 AF, 컨티뉴어스 AF, 수동 초점
- **포커스 에리어 선택:** 오토에리어, 에리어선택, 추적 기능
- **자동 초점 시스템:** AF 보조광을 갖춘 인텔리전트 하이브리드 AF (TTL 콘트라스트 검출/위상차 검출 AF)

화이트밸런스

자동 장면 인식: 수동 프리셋 모드, 직사광선, 그늘, 주광색 형광등, 온백색 형광등, 냉백색 형광등, 백열등, 수증; 색 온도, 커스텀 화이트 밸런스

셀프타이머

OFF, 2초, 10초

플래시

수동 팝업 플래시. 감도가 **800**로 설정되어 있을 때 유효 범위는 약 50cm ~ 7.4m (광각: 단거리 촬영 시 렌즈가 플래시를 가릴 수 있습니다), 80cm ~ 2.7m (망원)
플래시 보정: 1/3 EV 증가 시 -2 EV - +2 EV

플래시 모드

자동, 강제발광, OFF, 슬로우 싱크(적목 보정 OFF), 적목보정 + 오토, 적목보정 + 강제발광, OFF, 적목보정 + 슬로우싱크로(적목 보정 ON)

LCD 모니터

3.0인치, 920k 도트 컬러 LCD 모니터; 시야율 약 100%

동영상

- **1920 × 1080:** 1080p, 60 fps
- **1280 × 720:** 720p, 60 fps
- **640 × 480:** VGA, 30 fps
- **320 × 240:** 150 fps
- **1920 × 1080:** 1080p, 30 fps
- **1280 × 720:** 720p, 30 fps
- **640 × 480:** 80 fps
- **320 × 112:** 250 fps

참고: 1920, HD, 640 동영상은 스테레오 사운드와 함께 녹화됩니다.

입력/출력 단자

디지털 입력/출력

USB 2.0 고속, MTP/PTP

HDMI 출력

마이크로 HDMI 커넥터

전원 공급장치/기타

전원 공급장치

- NP-48 충전지

배터리 수명(완전 충전된 배터리로 촬영할 수 있는 대략적인 프레임 수)

배터리 유형	대략적인 프레임 수
NP-48 (카메라와 함께 제공되는 유형)	240

CIPA 표준. 카메라와 함께 제공되는 배터리와 SD 메모리 카드를 사용하여  (오도) 모드에서 측정.

참고: 배터리로 촬영 가능한 촬영 매수는 배터리 잔량에 따라 다르며 저온에서는 그 수가 줄어듭니다.

충전 시간

약 140분(+20°C)

크기 (W×H×D)

100.0mm × 58.5mm × 33.3mm

촬영 중량

약 206, 배터리 및 메모리 카드 포함

카메라 중량

약 187, 배터리, 액세서리 및 메모리 카드 제외

작동 조건

- 온도: 0°C ~ +40°C
- 습도: 10% ~ 80% (물기가 맺히지 않아야 함)

전원 공급장치/기타

표준

IEEE 802.11b/g/n(표준 무선 프로토콜)

작동 주파수

- 미국, 캐나다, 대만: 2,412MHz-2,462MHz (11 채널)
- 다른 국가: 2,412MHz-2,472MHz (13 채널)

전파형식

G1D, D1D

접속 프로토콜

인프라스트럭처

NP-48 충전지

공칭 전압	DC 3.6V
공칭 용량	1010mAh
작동 온도	0°C ~ +40°C
크기 (W×H×D)	28.1mm×40.8mm×8.1mm
중량	약 18g

AC 전원 어댑터

정격 입력	100V~240V AC, 50/60Hz	
입력 용량	• 100 V: 11.6VA	• 240 V: 15.5VA
정격 출력	5.0V DC, 1000 mA	
작동 온도	0°C~+40°C	
중량	약 32g	

중량과 크기는 판매 국가나 지역에 따라 다릅니다.

■ 참고

- 사양은 고지 없이 변경될 수 있습니다. 최신 정보는 http://www.fujifilm.com/products/digital_cameras/index.html를 방문하십시오. FUJIFILM은 이 설명서의 오류로 인해 초래될 수 있는 손상에 대해 책임을 지지 않습니다.
- LCD 모니터는 첨단 고정밀 기술을 사용하여 제조되었으나, 특히 문자 주위에 밝은 점과 변색 현상이 나타날 수 있습니다. 이는 이런 종류의 LCD 모니터에 일반적인 것이며 오작동이 아닙니다. 카메라에서 기록한 이미지는 아무런 영향이 없습니다.
- 디지털 카메라는 강한 무선 주파수 간섭(전기장, 정전기, 전선 노이즈 등)에 노출될 경우 오작동이 나타날 수 있습니다.
- 사용하는 렌즈 유형에 따라 이미지 주변에 일부 왜곡 현상이 생길 수 있습니다. 이것은 정상입니다.

링크

FUJIFILM 디지털 카메라에 대한 자세한 내용은 아래 나열된 웹사이트를 방문하십시오.

FUJIFILM XQ2 제품 정보

옵션 액세서리 및 지원 정보는 다음 웹사이트를 참조하십시오.

무료 FUJIFILM 앱

FUJIFILM 앱을 사용하여 스마트폰, 태블릿 및 컴퓨터에서 다양하게 사진을 즐길 수 있습니다.

<http://fujifilm-dsc.com/>

최신 버전의 MyFinePix Studio를 보려면 다음 링크를 방문하십시오.

<http://fujifilm-dsc.com/mfs/>

최신 버전의 RAW FILE CONVERTER를 보려면 다음 링크를 방문하십시오.

<http://fujifilm-dsc.com/rfc/>

FUJIFILM

FUJIFILM Corporation

7-3, AKASAKA 9-CHOME, MINATO-KU, TOKYO 107-0052, JAPAN

http://www.fujifilm.com/products/digital_cameras/index.html

