

FUJIFILM

BL04002-104 **FR**

DIGITAL CAMERA
XQ1

Manuel du propriétaire

Nous vous remercions d'avoir acheté ce produit. Ce manuel décrit comment utiliser votre appareil photo numérique FUJIFILM, ainsi que le logiciel fourni. Assurez-vous d'avoir bien lu et compris le contenu du manuel et les avertissements de la section « Pour votre sécurité » (📖 ii) avant d'utiliser l'appareil photo.

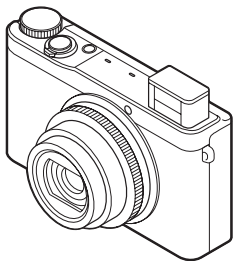

Pour obtenir des informations à propos des produits associés, veuillez vous rendre sur notre site Internet à l'adresse
http://www.fujifilm.com/products/digital_cameras/index.html

Avant de commencer

Premières étapes

Principes de base de
photographie et de lecture

Instructions plus approfondies
concernant la photographie

Instructions plus approfondies
concernant la lecture

Réseaux sans fil

Vidéos

Raccordements

Menus

Remarques techniques

Détection des pannes

Annexe



Pour votre sécurité

Lisez attentivement ces remarques avant toute utilisation

Consignes de sécurité

- Veillez à utiliser correctement votre appareil photo. Pour cela, lisez attentivement ces remarques relatives à la sécurité et votre *Manuel du propriétaire* avant toute utilisation.
- Après avoir lu ces remarques relatives à la sécurité, rangez-les dans un endroit sûr.

À propos des icônes

Les icônes illustrées ci-dessous sont utilisées dans ce document pour indiquer le degré de gravité des blessures ou dommages qui peuvent se produire si vous n'observez pas les informations indiquées par l'icône et si, en conséquence, vous utilisez ce produit de manière incorrecte.



AVERTISSEMENT

Cette icône indique que le fait de ne pas observer les informations mentionnées peut entraîner la mort ou des blessures graves.



ATTENTION

Cette icône indique que le fait de ne pas observer les informations mentionnées peut entraîner des blessures ou endommager le matériel.

Les icônes illustrées ci-dessous sont utilisées pour indiquer la nature des instructions que vous devez observer.



Les icônes triangulaires vous indiquent que ces informations nécessitent votre attention (« Important »).



Les icônes circulaires barrées en diagonale vous informent que l'action indiquée est interdite (« Interdit »).



Les cercles pleins qui contiennent un point d'exclamation vous informent que l'action doit être réalisée (« Requis »).



AVERTISSEMENT



Débranchez de la prise murale

En cas de problème, éteignez l'appareil photo, retirez la batterie, déconnectez et débranchez l'adaptateur secteur. Si vous continuez à utiliser l'appareil photo lorsqu'il dégage de la fumée, une odeur inhabituelle ou dans d'autres conditions anormales, cela peut provoquer un incendie ou une décharge électrique. Prenez contact avec votre revendeur FUJIFILM.



AVERTISSEMENT



Évitez l'exposition à l'eau

Ne laissez pas de l'eau ou des objets pénétrer dans l'appareil photo. Si de l'eau ou des objets pénètrent à l'intérieur de l'appareil photo, éteignez ce dernier, retirez la batterie, déconnectez et débranchez l'adaptateur secteur. Si vous continuez à utiliser l'appareil photo dans ces conditions, cela peut provoquer un incendie ou une décharge électrique. Prenez contact avec votre revendeur FUJIFILM.



Ne l'utilisez pas dans une salle de bain ou une douche

N'utilisez pas l'appareil photo dans une salle de bain ou une douche. Cela peut provoquer un incendie ou une décharge électrique.



Ne le démontez pas

N'essayez jamais de modifier ou de démonter l'appareil photo (n'ouvrez jamais le boîtier). Le non-respect de cette précaution peut provoquer un incendie ou une décharge électrique.



Ne touchez pas aux pièces intérieures

Dans le cas où le boîtier s'ouvrirait suite à une chute ou à un autre accident, ne touchez pas aux pièces mises à nu. Le non-respect de cette précaution pourrait provoquer une décharge électrique ou une blessure suite à la manipulation des pièces endommagées. Retirez immédiatement la batterie, en évitant de vous blesser ou de recevoir une décharge électrique, puis confiez le produit au revendeur d'origine pour le faire vérifier.



Ne modifiez pas, ne chauffez pas, ne tordez pas ou ne tirez pas indûment sur le cordon de connexion et ne posez pas d'objets lourds dessus. Ceci risque d'endommager le cordon et de provoquer un incendie ou une décharge électrique. Si le cordon est endommagé, prenez contact avec votre revendeur FUJIFILM.



Ne posez pas l'appareil photo sur un plan instable. L'appareil photo pourrait tomber ou se renverser et provoquer des blessures.



N'essayez jamais de prendre des photos quand vous bougez. N'utilisez pas l'appareil photo pendant que vous marchez ou que vous conduisez. Vous pourriez tomber ou être impliqué dans un accident de la circulation.













Pendant les orages, ne touchez aucune pièce métallique de l'appareil photo. Vous pourriez être électrocuté par le courant induit par une décharge de foudre.















Utilisez la batterie comme préconisé. Chargez la batterie comme indiqué sur l'indicateur.



Ne faites pas chauffer, ne modifiez pas ou ne démontez pas la batterie. Ne la faites pas tomber ou ne la soumettez pas à des impacts. Ne la rangez pas avec des produits métalliques. N'imposez laquelle de ces actions peut faire exploser la batterie ou la faire fuir et provoquer un incendie ou des blessures.

 AVERTISSEMENT	
	Utilisez seulement la batterie ou les adaptateurs secteur préconisés pour une utilisation avec cet appareil photo. N'utilisez pas de tensions autres que la tension d'alimentation électrique indiquée. Utilisation d'autres sources d'alimentation peut provoquer un incendie.
	Si la batterie fuit et que le liquide entre en contact avec vos yeux, votre peau ou vos vêtements, rincez abondamment la partie touchée à l'eau claire et consultez un médecin ou appelez les urgences immédiatement.
	N'utilisez pas le chargeur pour recharger d'autres batteries que celles spécifiées ici. Le chargeur fourni est conçu uniquement pour le type de batterie fourni avec l'appareil photo. L'utilisation du chargeur pour la recharge de batteries ordinaires ou d'autres types de batteries rechargeables peut provoquer une fuite de liquide, une surchauffe ou une explosion des batteries.
	Si la batterie n'est pas correctement remplacée, elle présente un risque d'explosion. Remplacez-la uniquement avec une batterie identique.
	Ne l'utilisez pas en présence d'objets inflammables, de gaz explosifs ou de poussière.
	Lorsque vous transportez la batterie, insérez-la dans votre appareil photo numérique ou conservez-la dans l'étui rigide prévu à cet effet. Rangez la batterie dans l'étui rigide. Avant de jeter la batterie, recouvrez les bornes avec du ruban isolant. L'entrée en contact avec d'autres objets métalliques ou d'autres batteries pourrait provoquer la mise à feu ou l'explosion de la batterie.
	Conservez les cartes mémoire hors de la portée des enfants en bas âge. Les cartes mémoire sont petites et risquent d'être avalées par les enfants. Veillez à ranger les cartes mémoire hors de la portée des enfants en bas âge. Si un enfant venait à avaler une carte mémoire, consultez un médecin ou appelez les urgences immédiatement.
	Éteignez l'appareil photo lorsque vous êtes dans une foule. L'appareil photo émet des radiofréquences qui peuvent provoquer des interférences avec les pacemakers.
	Éteignez l'appareil photo à proximité des portes automatiques, des systèmes de sonorisation et de tout autre appareil à contrôle automatique. L'appareil photo émet des radiofréquences qui peuvent empêcher ces dispositifs de bien fonctionner.
	Gardez l'appareil photo éloigné d'au moins 22 cm des personnes portant des pacemakers. L'appareil photo émet des radiofréquences qui peuvent provoquer des interférences avec les pacemakers.

 ATTENTION	
	N'utilisez pas cet appareil photo dans des endroits exposés à des vapeurs d'essence, de la vapeur, de l'humidité ou de la poussière. Cela peut provoquer un incendie ou une décharge électrique.

 ATTENTION	
	Ne laissez pas cet appareil photo dans des endroits exposés à des températures très élevées. Ne laissez pas l'appareil photo dans un véhicule fermé ou à la lumière directe du soleil, par exemple. Un incendie peut se produire.
	Conservez hors de la portée des enfants en bas âge. Ce produit peut provoquer des blessures s'il est laissé dans les mains d'un enfant.
	Ne posez pas d'objet lourd sur l'appareil photo. L'objet lourd peut se renverser ou tomber et provoquer des blessures.
	Ne déplacez pas l'appareil photo tant que l'adaptateur secteur est raccordé. Ne tirez pas sur le cordon de connexion pour débrancher l'adaptateur secteur. Vous pourriez endommager le cordon d'alimentation ou les câbles et provoquer un incendie ou une décharge électrique.
	N'utilisez pas l'adaptateur secteur lorsque la fiche est endommagée ou si la connexion de la prise électrique est desserrée. Cela pourrait provoquer un incendie ou une décharge électrique.
	Ne couvrez pas l'appareil photo ou l'adaptateur secteur avec un chiffon ou une couverture et ne les enroulez pas dedans. La chaleur peut s'accumuler et déformer le boîtier ou provoquer un incendie.
	Lorsque vous nettoyez l'appareil photo ou lorsque vous n'avez pas l'intention de l'utiliser pendant une période prolongée, retirez la batterie, déconnectez et débranchez l'adaptateur secteur. Sinon, vous pourriez provoquer un incendie ou une décharge électrique.
	Lorsque le chargement est terminé, débranchez le chargeur de la prise d'alimentation. Il existe un risque d'incendie si le chargeur reste branché dans la prise d'alimentation.
	Utilisez un flash d'une manière trop rapprochée des yeux d'une personne peut affecter temporairement sa vue. Faites particulièrement attention lorsque vous photographiez des bébés et de jeunes enfants.
	Lors du retrait de la carte mémoire, celle-ci risque de sortir de son logement trop rapidement. Maintenez la carte avec votre doigt et retirez-la délicatement. Vous risquez sinon de blesser des personnes lors de l'éjection de la carte.
	Demandez régulièrement un test et le nettoyage de votre appareil photo. L'accumulation de la poussière dans votre appareil photo peut provoquer un incendie ou une décharge électrique. Prenez contact tous les deux ans avec votre revendeur FUJIFILM pour lui confier le nettoyage interne. Veuillez noter que ce service n'est pas gratuit.
	Retirez les doigts de la fenêtre du flash avant le déclenchement du flash. Vous risquez sinon de vous brûler.
	Gardez la fenêtre du flash propre et n'utilisez pas le flash si la fenêtre est occultée. Le non-respect de ces consignes peut provoquer de la fumée ou de la décoloration.

Batterie et alimentation électrique

Remarque : Vérifiez le type de batterie utilisé par votre appareil photo et lisez les sections appropriées.

Les paragraphes suivants décrivent comment utiliser correctement les batteries et prolonger leur autonomie. Une utilisation incorrecte peut réduire l'autonomie de la batterie ou provoquer sa fuite, sa surchauffe, un incendie ou une explosion.

Batteries/Li-ion

Lisez cette section si votre appareil photo fonctionne avec une batterie rechargeable Li-ion.

La batterie n'est pas chargée avant l'expédition. Chargez-la avant toute utilisation. Rangez la batterie dans son étui si vous ne l'utilisez pas.

Remarques relatives à la batterie

La batterie perd progressivement sa charge lorsqu'elle n'est pas utilisée. Chargez la batterie un ou deux jours avant utilisation.

Vous pouvez prolonger l'autonomie de la batterie en désignant l'appareil photo lorsque vous ne l'utilisez pas.

La capacité de la batterie diminue à basse température ; une batterie déchargée peut ne pas fonctionner si elle est froide. Conservez une batterie de recharge entièrement chargée dans un endroit chaud et utilisez-la en cas de besoin, ou mettez la batterie dans votre poche ou dans un endroit chaud et insérez-la dans l'appareil photo uniquement lors de la prise de vue. Ne placez pas la batterie directement sur des chauffe-mains ou d'autres dispositifs chauffants.

Recharge de la batterie

Le temps de charge augmente à des températures ambiantes inférieures à +10°C ou supérieures à +35°C. N'essayez pas de recharger la batterie à des températures supérieures à 40°C ; à des températures inférieures à 5°C, la batterie ne se recharge pas.

N'essayez pas de recharger une batterie entièrement chargée. Il n'est cependant pas nécessaire que la batterie soit entièrement déchargée avant de la recharger.

Il se peut que la batterie soit chaude au toucher immédiatement après avoir été rechargée ou utilisée. Ceci est normal.

Longévité de la batterie

Vous pouvez recharger la batterie environ 300 fois à des températures normales. Une nette diminution de la durée pendant laquelle la batterie conserve sa charge indique qu'elle a atteint sa limite de longévité et qu'elle doit être remplacée.

Stockage

Les performances de la batterie peuvent se dégrader si vous n'utilisez pas celle-ci pendant une période prolongée, alors qu'elle est entièrement chargée. Déchargez-la avant de la ranger.

Si vous n'avez pas l'intention d'utiliser l'appareil photo pendant une période prolongée, retirez la batterie et rangez-la dans un endroit sec dont la température ambiante est comprise entre +15°C et +25°C. Ne la rangez pas dans un endroit exposé à des températures extrêmes.

Précautions : Manipulation de la batterie

- Ne transportez pas et ne rangez pas la batterie avec des objets métalliques comme des colliers ou des épingles.
- Ne l'exposez pas aux flammes ou à la chaleur.
- Ne la démontez pas et ne la modifiez pas.
- Utilisez uniquement les chargeurs préconisés.
- Ne faites pas tomber la batterie ou ne lui faites pas subir de chocs violents.
- Ne l'exposez pas à l'eau.
- Gardez les bornes toujours propres.
- Il se peut que la batterie et le boîtier de l'appareil photo soient chauds au toucher après une utilisation prolongée. Ceci est normal.

Piles alcalines/batteries rechargeables Ni-MH de type AA

Lisez cette section si votre appareil photo fonctionne avec des piles alcalines de type AA ou des batteries rechargeables Ni-MH de type AA. Vous trouverez des informations sur les types de batteries/piles compatibles dans d'autres sections du manuel de l'appareil photo.

Précautions : Manipulation des batteries/piles

- Ne les exposez pas à l'eau, aux flammes ou à la chaleur ou ne les rangez pas dans des endroits chauds ou humides.
- Ne les transportez pas et ne les rangez pas avec des objets métalliques comme des colliers ou des épingles.
- Ne démontez pas ou ne modifiez pas les batteries/piles ou leur enveloppe extérieure.
- Ne leur faites pas subir de chocs violents.
- N'utilisez pas de batteries/piles qui fuient, qui sont déformées ou décolorées.
- Gardez-les hors de portée des bébés et des enfants en bas âge.
- Insérez-les dans le bon sens.

- N'utilisez pas simultanément des batteries/piles usagées et neuves, des batteries/piles dont les charges sont différentes ou des batteries/piles de types différents.
- Si vous n'avez pas l'intention d'utiliser l'appareil photo pendant une période prolongée, retirez les batteries/piles. Notez que l'horloge de l'appareil photo est réinitialisée.
- Il se peut que les batteries/piles soient chaudes au toucher immédiatement après avoir été utilisées. Éteignez l'appareil photo et attendez que les batteries/piles refroidissent avant de les manipuler.
- La capacité des batteries/piles a tendance à diminuer à basse température. Gardez des batteries/piles de recharge dans une poche ou dans un autre endroit chaud et utilisez-les en cas de besoin. Des batteries/piles froides peuvent récupérer une partie de leur charge une fois réchauffées.
- Les traces de doigts et autres taches sur les bornes des batteries/piles peuvent affecter les performances de ces dernières. Essayez soigneusement les bornes avec un chiffon doux et sec avant d'insérer les batteries/piles dans l'appareil photo.



Si les batteries/piles fuient, nettoyez leur logement soigneusement avant d'insérer d'autres.



Si le liquide des batteries/piles entre en contact avec votre peau ou vos vêtements, rincez abondamment la partie touchée à l'eau. **Si le liquide entre en contact avec vos yeux, rincez immédiatement et abondamment la partie touchée à l'eau et consultez un médecin. Ne vous frottez pas les yeux. Le non-respect de cette précaution pourrait entraîner une déficience visuelle permanente.**

■ Batteries Ni-MH

La capacité des batteries Ni-MH peut baisser temporairement si elles sont neuves, si elles n'ont pas été utilisées pendant longtemps ou si elles ont été rechargées à plusieurs reprises avant d'être entièrement déchargées. Ceci est normal et ne traduit pas un dysfonctionnement. Pour augmenter leur capacité, vous pouvez les décharger à plusieurs reprises à l'aide de l'option décharger du menu de configuration de l'appareil photo et les recharger à l'aide d'un chargeur de batterie.

- ⓘ **ATTENTION** : N'utilisez pas l'option décharger avec des piles alcalines.

L'appareil photo consomme une petite quantité de courant même lorsqu'il est éteint. Des batteries Ni-MH restées dans l'appareil photo pendant une période prolongée peuvent ainsi se vider entièrement et n'être plus capables de conserver leur charge. Les performances des batteries peuvent également diminuer si ces dernières sont déchargées par un dispositif tel qu'un flash. Utilisez l'option décharger du menu de configuration de l'appareil photo pour décharger les batteries Ni-MH. Les batteries qui ne conservent plus leur charge, même après avoir été déchargées et rechargées à plusieurs reprises, ont atteint leur limite de longévité et doivent être remplacées.

Vous pouvez recharger les batteries Ni-MH à l'aide d'un chargeur de batterie (vendu séparément). Il se peut que les batteries soient chaudes au toucher après avoir été rechargées. Reportez-vous aux instructions fournies avec le chargeur pour obtenir plus d'informations. Utilisez le chargeur uniquement avec des batteries compatibles.

Les batteries Ni-MH perdent progressivement leur charge lorsqu'elles ne sont pas utilisées.

■ Élimination

ATTENTION : Jetez les batteries/piles usagées en respectant les réglementations locales en vigueur.

Adaptateurs secteur (disponibles séparément)

Cette section concerne tous les modèles d'appareils photo. Utilisez uniquement des adaptateurs secteur FUJIFILM conçus pour cet appareil photo. Les autres adaptateurs pourraient l'endommager.

- L'adaptateur secteur est uniquement prévu pour un usage à l'intérieur.
- Vérifiez que la fiche CC est correctement insérée dans l'appareil photo.
- Éteignez l'appareil photo avant de débrancher l'adaptateur. Débranchez l'adaptateur en tirant sur la fiche, pas sur le câble.
- Ne l'utilisez pas avec d'autres appareils.
- Ne le démontez pas.
- Ne l'exposez pas à une forte chaleur et à une forte humidité.
- Ne lui faites pas subir de chocs violents.
- Il se peut que l'adaptateur émette un bourdonnement ou soit chaud au toucher lors de son utilisation. Ceci est normal.
- Si l'adaptateur provoque des interférences radio, réorientez ou repositionnez l'antenne de réception.

Utilisation de l'appareil photo

Ne visez pas des sources lumineuses très vives, comme le soleil dans un ciel sans nuage. Si vous ne respectez pas cette précaution, le capteur d'image de l'appareil photo risque de s'endommager.

Essais préalables

Avant de prendre des photos d'événements importants (comme lors de mariages ou de voyages), faites une photographie d'essai et visionnez-la sur l'écran LCD pour vous assurer que l'appareil photo fonctionne normalement. FUJIFILM Corporation n'accepte aucune responsabilité pour les dommages ou pertes de profits résultant d'un mauvais fonctionnement du produit.

Remarques sur le droit d'auteur

Les images enregistrées à l'aide de cet appareil photo numérique ne peuvent pas être utilisées d'une manière allant à l'encontre des lois sur les droits d'auteur sans l'autorisation préalable du propriétaire, à moins qu'elles ne soient réservées qu'à un usage personnel. Notez que certaines restrictions s'appliquent aux photos des performances théâtrales, des divertissements et des expositions, même lorsqu'elles ne sont réservées qu'à un usage personnel. Les utilisateurs sont aussi priés de noter que le transfert des cartes mémoire contenant des images ou des données protégées par les lois sur les droits d'auteur n'est autorisé que dans la limite des restrictions imposées par lesdites lois.

Manipulation

Pour garantir le bon enregistrement des images, ne soumettez pas l'appareil photo à des impacts ou des chocs pendant l'enregistrement des images.

Cristaux liquides

Si l'écran LCD est endommagé, faites particulièrement attention à éviter tout contact avec les cristaux liquides. Si l'une des situations suivantes se produisait, adoptez l'action d'urgence indiquée :

- **Si les cristaux liquides touchent votre peau**, essuyez la zone affectée avec un chiffon puis lavez-la soigneusement à grande eau avec du savon.
- **Si les cristaux liquides pénètrent dans vos yeux**, rincez abondamment l'œil affecté à l'eau claire pendant 15 minutes au moins et consultez un médecin.
- **Si vous avalez des cristaux liquides**, rincez-vous abondamment la bouche avec de l'eau. Buvez de grands verres d'eau et faites-vous vomir, puis consultez un médecin.

Bien que l'écran soit fabriqué à partir d'une technologie de pointe de très haute précision, il est possible que certains pixels soient constamment allumés ou éteints. Il ne s'agit pas d'un dysfonctionnement : les images enregistrées avec ce produit n'en sont nullement affectées.

Informations sur les marques commerciales

xD-Picture Card et **SD** sont des marques commerciales de FUJIFILM Corporation. Les types de caractères présentés ici sont uniquement développés par DynaComware Taiwan Inc. Macintosh, QuickTime et Mac OS sont des marques commerciales d'Apple Inc. aux États-Unis et dans d'autres pays. Windows 8, Windows 7, Windows Vista et le logo Windows sont des marques commerciales du groupe de sociétés Microsoft. Wi-Fi® et Wi-Fi Protected Setup® sont des marques déposées de Wi-Fi Alliance. Adobe et Adobe Reader sont des marques commerciales ou des marques déposées d'Adobe Systems Incorporated aux États-Unis et/ou dans d'autres pays. Les logos SDHC et SDXC sont des marques commerciales de SD-3C, LLC. Le logo HDMI est une marque commerciale. YouTube est une marque commerciale de Google Inc. Tous les autres noms de marques mentionnés dans ce manuel sont des marques commerciales ou des marques déposées de leurs détenteurs respectifs.

Interférences électriques

Cet appareil photo peut provoquer des interférences avec les équipements d'hôpitaux ou d'avions. Consultez le personnel hospitalier ou la compagnie aérienne avant d'utiliser l'appareil photo dans un hôpital ou à bord d'un avion.

Systèmes de télévision couleur

NTSC (National Television System Committee) est une norme de télédiffusion couleur adoptée principalement par les États-Unis, le Canada et le Japon. PAL (Phases Alternation by Line) est un système de télévision couleur adopté principalement par les pays européens et la Chine.

Exif Print™ (Exif Version 2.3)

Exif Print, qui a été révisé récemment, est un format de fichier pour appareil photo numérique qui permet d'utiliser les informations enregistrées avec les photos pour reproduire les couleurs de manière optimale lors de l'impression.

AVIS IMPORTANT :

Veillez lire le passage suivant avant d'utiliser le logiciel

Il est interdit d'exporter directement ou indirectement, en partie ou en totalité, un logiciel sous licence sans l'accord des autorités concernées.

AVIS AU LECTEUR

Pour éviter tout risque d'incendie ou d'électrocution, n'exposez pas l'appareil à la pluie ou à l'humidité (sauf si les produits sont étanches).

Veillez lire les « Consignes de sécurité » et assurez-vous de les avoir bien comprises avant d'utiliser l'appareil photo.

Matériau en perchlorate : une manipulation particulière peut être nécessaire. Consultez <http://www.dtsc.ca.gov/hazardouswaste/perchlorate>.

À l'attention des clients résidant aux États-Unis

Testé pour être en conformité avec les normes de la FCC POUR UNE UTILISATION RÉSIDENNELLE OU DE BUREAU



Contains IC : 77368-0200002

Contains FCC ID : W2Z-02000002

Réglementation de la FCC : Cet appareil est conforme à la Partie 15 de la réglementation de la FCC. Son fonctionnement est soumis aux deux conditions suivantes : (1) Cet appareil ne peut pas causer d'interférence dangereuse et (2) cet appareil doit accepter toute interférence reçue, y compris celle susceptible de provoquer un fonctionnement indésirable.

ATTENTION : Cet appareil a été testé et déclaré conforme aux normes d'un appareil numérique de Classe B, stipulées dans la Partie 15 de la réglementation de la FCC. Ces normes sont destinées à assurer une protection suffisante contre les interférences dangereuses dans le cadre d'une installation résidentielle. Cet appareil génère, utilise et peut émettre des fréquences radio et peut, s'il n'est pas installé et utilisé conformément aux instructions, être à l'origine d'interférences dans les communications radio. Néanmoins, il n'est pas possible de garantir que des interférences ne seront pas provoquées dans certaines installations particulières. Si cet appareil est effec-

tivement à l'origine d'interférences nuisibles à la réception radio ou télévisuelle, ce qui peut être déterminé en éteignant et en allumant l'appareil, il est conseillé à l'utilisateur de remédier à cette situation en recourant à une ou plusieurs des mesures suivantes :

- Réorienter ou repositionner l'antenne de réception.
- Augmenter la distance entre l'appareil et le récepteur.
- Brancher l'appareil dans une prise appartenant à un circuit différent de celui sur lequel le récepteur est branché.
- Consulter le revendeur ou un technicien radio/télé qualifié pour obtenir de l'aide.

Mise en garde de la FCC : Toute transformation ou modification non expressément autorisée par l'autorité responsable de la conformité pourrait faire perdre à l'utilisateur son droit d'utiliser ce matériel.

Ce transmetteur ne doit pas être placé au même endroit que ou fonctionner en conjonction avec toute autre antenne ou tout autre transmetteur.

Déclaration relative à l'exposition aux radiations : Ce périphérique est conforme aux exigences gouvernementales en matière d'exposition aux ondes radio. Ce périphérique a été conçu et fabriqué de manière à respecter les limites d'émission recommandées par la Federal Communications Commission du gouvernement des États-Unis en matière d'exposition aux fréquences radio.

La norme d'exposition applicable aux périphériques sans fil utilise une unité de mesure appelée « taux d'absorption spécifique » ou SAR (de l'anglais « Specific Absorption Rate »). La limite du SAR établie par la FCC est de 1,6W/kg. *Lors des tests de calcul du SAR, le périphérique est utilisé dans des positions de fonctionnement standard acceptées par la FCC et transmit à son niveau de puissance certifié le plus élevé dans toutes les bandes de fréquences testées.

Remarques relatives à l'octroi d'autorisation : Pour être conforme à la Partie 15 de la réglementation de la FCC, ce produit doit être utilisé avec un câble A/V, un câble USB et un cordon d'alimentation CC avec tores de ferrite, tels que préconisés par Fujifilm.



Une batterie lithium-ion recyclable alimente le produit que vous avez acheté. Veuillez composer le 1-800-8-BATTERY pour obtenir des informations sur le recyclage de cette batterie.

À l'attention des clients résidant au Canada

CAN ICES-3(B)/NMB-3(B)

ATTENTION : Cet appareil numérique de classe B est conforme à la norme canadienne ICES-003.

Déclaration d'Industrie Canada : Ce dispositif est conforme à la norme CNR-210 d'Industrie Canada applicable aux appareils radio exempts de licence. Son fonctionnement est sujet aux deux conditions suivantes : (1) le dispositif ne doit pas produire de brouillage préjudiciable, et (2) ce dispositif doit accepter tout brouillage reçu, y compris un brouillage susceptible de provoquer un fonctionnement indésirable.

Cet appareil et son antenne ne doivent pas être situés ou fonctionner en conjonction avec une autre antenne ou un autre émetteur, exception faites des radios intégrées qui ont été testées. La fonction de sélection de l'indicateur du pays est désactivée pour les produits commercialisés aux États-Unis et au Canada.

Déclaration d'exposition aux radiations : Le produit est conforme aux limites d'exposition pour les appareils portables RF pour les États-Unis et le Canada établies pour un environnement non contrôlé. Le produit est sûr pour un fonctionnement tel que décrit dans ce manuel. La réduction aux expositions RF peut être augmentée si l'appareil peut être conservé aussi loin que possible

du corps de l'utilisateur ou que le dispositif est réglé sur la puissance de sortie la plus faible si une telle fonction est disponible.

INSTRUCTIONS IMPORTANTES RELATIVES À LA SÉCURITÉ

- Veuillez lire ces instructions.
- Veuillez conserver ces instructions.
- Veuillez tenir compte de tous les avertissements.
- Veuillez suivre toutes les instructions.
- N'utilisez pas cet appareil à proximité d'eau.
- Nettoyez-le uniquement avec un chiffon sec.
- Ne bloquez aucun des orifices d'aération. Installez cet appareil conformément aux instructions du fabricant.
- Ne l'installez pas à proximité de sources de chaleur telles que des radiateurs, des bouches de chaleur, des cuisinières ou d'autres appareils (y compris des amplificateurs) qui génèrent de la chaleur.
- Évitez de marcher ou de pincer le cordon d'alimentation, en particulier au niveau des fiches, des prises de courant et à l'endroit où ces éléments sortent de l'appareil.
- Utilisez uniquement les systèmes de fixation/accessoires préconisés par le fabricant.
- Débranchez cet appareil pendant les orages ou si vous ne l'utilisez pas pendant une période prolongée.
- Confiez toutes les opérations d'entretien à un personnel qualifié. L'entretien est requis lorsque l'appareil a été endommagé de quelque manière que ce soit, par exemple si le cordon d'alimentation ou la fiche est endommagé, si du liquide a été renversé sur l'appareil ou que des objets lui sont tombés dessus, s'il a été exposé à la pluie ou à l'humidité, s'il ne fonctionne pas normalement ou si vous l'avez fait tomber.

Élimination du matériel électrique et électronique chez les particuliers

Applicable à l'Union européenne, la

Norvège, l'Islande et le Liechtenstein :

Ce symbole sur le produit, ou dans le manuel et sur la garantie, et/ou sur son emballage, indique que l'appareil ne doit pas être traité comme un déchet ménager. Il doit être acheminé vers un point de collecte qui recycle le matériel électrique et électronique.



En vous assurant de la bonne élimination de ce produit, vous contribuerez à éviter des conséquences préjudiciables pour l'environnement et la santé de l'homme, qui peuvent être provoquées par l'élimination inappropriée de ce produit.

Ce symbole sur les piles ou sur les accumulateurs indique que ces piles/accumulateurs ne seront pas traités comme des déchets ménagers.



Si votre matériel contient des piles ou des accumulateurs faciles à retirer, merci de les éliminer séparément conformément aux réglementations locales.

Le recyclage des matériaux contribuera à préserver les ressources naturelles. Pour obtenir plus d'informations sur le recyclage de ce produit, veuillez prendre contact avec votre mairie, la déchetterie la plus proche de votre domicile ou le magasin où vous l'avez acheté.

Applicable aux pays n'appartenant pas à l'Union européenne, la Norvège, l'Islande et le Liechtenstein : Si vous souhaitez jeter ce produit, y compris les piles ou les accumulateurs, veuillez prendre contact avec les autorités locales pour vous informer sur les moyens de retraitement existants.

Au Japon : Ce symbole apposé sur les batteries indique qu'elles doivent être jetées séparément.



Li-ion

Avis d'application de la réglementation de l'Union européenne

Ce produit est conforme aux directives suivantes de l'Union européenne :

- Directive basse tension 2006/95/CE
- Directive CEM 2004/108/CE
- Directive R & TTE 1999/5/CE

La conformité à ces directives implique la conformité aux normes européennes harmonisées applicables (Normes européennes) qui sont énumérées sur la déclaration de conformité UE rédigée par FUJIFILM Corporation pour ce produit ou cette famille de produits.

Cette conformité est indiquée par le marquage de conformité suivant sur le produit :



Ce marquage est valable pour les produits n'entrant pas dans le domaine de la télécommunication et les produits de télécommunication harmonisés de l'Union européenne (par exemple, Bluetooth).

Pour accéder à la Déclaration de Conformité, veuillez vous rendre sur cette page : http://www.fujifilm.com/products/digital_cameras/x/fujifilm_xq1/pdf/index/fujifilm_xq1_cod.pdf.

IMPORTANT. Lisez les remarques suivantes avant d'utiliser le transmetteur intégré sans fil de l'appareil photo.

① Ce produit, qui contient une fonction de cryptage développée aux États-Unis, est contrôlé par la réglementation américaine en matière d'exportations (US Export Administration Regulations) et ne peut être ni exporté ni ré-exporté vers des pays sous embargo des États-Unis.

- **Utilisez-le uniquement comme élément d'un réseau sans fil.** FUJIFILM ne peut pas être tenu responsable de dommages provenant d'une utilisation non autorisée. Ne l'utilisez pas dans des applications exigeant une extrême fiabilité, par exemple dans des appareils médicaux ou dans tout autre système qui peuvent mettre en péril directement ou indirectement la vie d'autrui. Lorsque vous utilisez le dispositif dans des ordinateurs ou d'autres systèmes qui demandent un plus haut degré de fiabilité que des réseaux sans fil, veillez à prendre toutes les mesures nécessaires pour assurer la sécurité et empêcher tout dysfonctionnement.
- **Utilisez-le uniquement dans son pays d'achat.** Ce dispositif est conforme à la réglementation des appareils de réseaux sans fil en vigueur dans le pays d'achat. Respectez toutes les réglementations locales en vigueur lorsque vous utilisez ce dispositif. FUJIFILM ne peut pas être tenu responsable des problèmes provoqués par une utilisation sous d'autres juridictions.
- **Les données (images) d'un réseau sans fil peuvent être interceptées par des tiers.** La sécurité des données transmises sur des réseaux sans fil n'est pas garantie.

- **N'utilisez pas ce dispositif dans des endroits exposés à des champs magnétiques, de l'électricité statique ou des interférences radio.** N'utilisez pas le transmetteur à proximité de fours à microonde ou dans tout autre lieu exposé à des champs magnétiques, de l'électricité statique ou des interférences radio qui peuvent empêcher la réception des signaux sans fil. Une interférence mutuelle peut se produire lorsque le transmetteur est utilisé à proximité des autres appareils sans fil fonctionnant dans la bande de 2,4 GHz.
- **Le transmetteur sans fil fonctionne dans la bande 2,4 GHz en utilisant la modulation DSSS et OFDM.**



Cet autocollant indique que ce dispositif fonctionne dans la bande 2,4 GHz en utilisant la modulation DSSS et OFDM et peut provoquer des interférences à des distances jusqu'à 40 m.

Appareils de réseau sans fil : Précautions

- **Cet appareil fonctionne sur la même fréquence que les appareils commerciaux, éducatifs et médicaux et les transmetteurs sans fil.** fonctionne également sur la même fréquence que les transmetteurs brevetés et les transmetteurs basse-tension non brevetés spéciaux fonctionnant dans les systèmes de traçabilité RFID (systèmes d'identification par radiofréquence) des lignes d'assemblage ou d'application similaire.
- **Pour empêcher l'interférence avec les appareils ci-dessus, respectez les consignes suivantes.** Vérifiez que le transmetteur RFID ne fonctionne pas avant d'utiliser cet appareil. Si vous remarquez que ce dispositif provoque des interférences avec les transmetteurs brevetés utilisé par le système de traçabilité RFID, réglez-le immédiatement sur une nouvelle fréquence de transmission afin d'éviter d'autres interférences. Si vous remarquez que ce dispositif provoque des interférences avec des systèmes de traçabilité RFID basse tension, contactez un représentant FUJIFILM.

À propos de ce manuel

Avant d'utiliser l'appareil photo, veuillez lire ce manuel et les avertissements de la section « Pour votre sécurité » (📖 ii). Pour obtenir plus d'informations sur des sujets spécifiques, veuillez consulter les sources indiquées ci-dessous.

Table des matières 📖 xi

La « Table des matières » vous donne un aperçu de tout le contenu du manuel. Les principales opérations de l'appareil photo y sont répertoriées.

Détection des pannes 📖 128

Vous rencontrez un problème spécifique avec l'appareil photo ? C'est ici que vous trouverez la réponse.

Messages et affichages d'avertissement

..... 📖 134

Vous trouverez ici la signification d'une icône qui clignote ou d'un message d'erreur qui apparaît à l'écran.

Cartes mémoire

Les photos peuvent être stockées dans la mémoire interne de l'appareil photo ou sur des cartes mémoire SD, SDHC et SDXC optionnelles (📖 15), dénommées « cartes mémoire » dans ce manuel.









Avertissement relatif à la température













L'appareil photo s'éteint automatiquement avant que sa température ou la température de la batterie ne dépasse les limites de sécurité. Les photos prises lorsqu'un avertissement relatif à la température s'affiche peuvent présenter des niveaux plus élevés de « bruit » (marbrures). Éteignez l'appareil photo et attendez qu'il refroidisse avant de le rallumer.

Table des matières

Pour votre sécurité	ii
Consignes de sécurité	ii
AVIS AU LECTEUR	vii
À propos de ce manuel	x
Avant de commencer	
Symboles et conventions	1
Accessoires fournis	1
Parties de l'appareil photo	2
Affichages de l'appareil photo	6
Prise de vue	6
Lecture	7
Mode d'affichage	9
Premières étapes	
Insertion de la batterie et d'une carte mémoire	12
Cartes mémoire compatibles	15
Recharge de la batterie	17
Allumer et éteindre l'appareil photo	19
Mode de prise de vue	19
Mode de lecture	19
Configuration de base	21
Principes de base de photographie et de lecture	
Prise de photos	22
Visualisation des photos	26

Instructions plus approfondies concernant la photographie

Mode de prise de vue	27
 SR AUTO AVANCÉ	28
Filter FILTRE AVANCÉ	30
Adv. AVANCÉ	30
 360 PANORA.M.	31
 MISE AU P.PRO	33
 BASSE LUM.PRO	34
 EXPOSITION MULTIPLE	35
SP POSITION SCÈNE	36
M MANUEL	37
A PRIO. OUVERT	38
S PRIO. VIT.	39
P PROGRAMME AE	40
C CUSTOM MODE	41
Verrouillage de la mise au point	42
 Correction de l'exposition	44
 Mode Macro (gros plans)	45
 Utilisation du flash (Flash intelligent)	46
 Utilisation du retardateur	48
La touche E-Fn	49
Utilisation du menu E-Fn RÉGL. PERSO	49
Changement des fonctions attribuées à la bague de contrôle ...	50

 Prise de vue continue	52
 PRE <i>n</i>	53
 CAPTURE IMG OPTIMALE	53
 BRACKETING AE	55
 BRACKETING ISO	55
 BKT SIMULATION FILM	55
 BKT PLAGE DYNAMIQUE	56
 Mode de mise au point	57
Indicateur de mise au point	57
Sélection de la plage de mise au point	59
 Détection des visages	60
Instructions plus approfondies concernant la lecture	
Options de lecture	61
Prise de vue continue	61
★ Favoris : Notation des photos	61
Lecture avec zoom	62
Lecture d'images multiples	63
 Suppression de photos	64
 Recherche photos	65
 Création livre album	66
Création d'un livre album	66
Affichage des livres albums	67
Modification et suppression des livres albums	67
Affichage des panoramiques	68
Affichage des informations sur la photo	69

Réseaux sans fil

Utilisation des réseaux sans fil	71
Connexion avec les Smartphones	71
Enregistrement d'images sur un ordinateur	71





Vidéos

























Enregistrement de vidéos	72
Taille d'image pour les vidéos	74
Visualisation des vidéos	75



















Raccordements





















Affichage des photos sur des téléviseurs Haute Définition	
Définition	76
Impression de photos par USB	
Impression de la commande d'impression DPOF	79
Visionnage des photos sur un ordinateur	
Windows : Installation de MyFinePix Studio	81
Macintosh : Installation de RAW FILE CONVERTER	84
Importation de photos ou de vidéos vers un Mac (Macintosh)	85
Raccordement de l'appareil photo	86

Menus

Utilisation des menus : Mode de prise de vue	89
Utilisation du menu prise de vue	89
Options du menu prise de vue	90
 SCENES	90
 FILTRE AVANCÉ	90
 MODE Adv	90
 ISO	90

 TAILLE D'IMAGE.....	92
 QUALITE D'IMAGE	93
 PLAGE DYNAMIQUE.....	93
 SIMULATION DE FILM	94
 BKT SIMULATION FILM.....	94
 BALANCE DES BLANCS.....	95
 COULEUR	97
 DETAIL	97
 TON LUMIERE.....	97
 TON OMBRE.....	98
 REDUCT. DU BRUIT.....	98
 CONTINU	98
 ANTI FLOU AVANCÉ.....	98
 DETECTION SUJET	98
 PHOTOMETRIE.....	98
 PRE-AF.....	99
 MODE AF	99
 MODE MISE AU PT.....	100
 ZONE DE MISE AU POINT	100
 ASSIST. M.AP.....	100
 E-Fn RÉGL. PERSO	100
 RÉGL. BAGUE CTRL.....	100
 AFF. REGL. PERSO	101
 COMPENSAT. FLASH.....	101

 CONF. VIDÉO.....	102
 REGLAGE PERSO.	102
Utilisation des menus : Mode de lecture	103
Utilisation du menu lecture.....	103
Options du menu lecture.....	104
 COM. SANS FIL.....	104
 ENREG. PC AUTO.....	104
 RECHERCHE PHOTOS.....	104
 EFFACE.....	104
 BALISER TRANSF.....	105
 DIAPORAMA	106
 CONVERSION RAW	107
 REDUC. YEUX ROUGE	109
 PROTÉGER	109
 RECADRER	110
 REDIMENSIONNER.....	110
 ROTATION IMAGE.....	111
 COPIER.....	111
 CREA LIVRE ALBUM	112
 IMPRESSION (DPOF).....	112
 FORMAT IMAGE.....	112

Menu configuration	113
Utilisation du menu configuration	113
Options du menu configuration	114
 DATE/HEURE	114
 DÉCALAGE HOR.	114
 言語/LANG.	114
 INITIALISER.	115
 MODE SILENCE.	115
 BAGUE DE CONTRÔLE.	115
 VERIFICATION AF	115
 CONF. GÉOMARQUAGE	115
 CONFIGURATION SON.	116
 CONFIG. ÉCRAN	117
 GESTION ALIM.	118
 STABILISATEUR.	119
 REDUC. YEUX ROUGE	119
 ZOOM NUM INTELLIGENT	120
 TEMOIN AF	120
 ENR. DES RÉGLAGES	121
 REINIT. PERSO.	122
 PARAM. SANS FIL	123
 PAR. ENR. AUTO PC.	123
 FORMATAGE.	123

Remarques techniques

Accessoires optionnels	124
Accessoires de la marque FUJIFILM	125
Entretien de l'appareil photo	126
Stockage et utilisation.	126
Nettoyage	127
Voyage	127

Détection des pannes

Problèmes et solutions	128
Messages et affichages d'avertissement	134

Annexe

Capacité des cartes mémoire	138
Spécifications	139

Avant de commencer

Symboles et conventions

Les symboles suivants sont utilisés dans ce manuel :

- ① : Vous devez lire ces informations avant toute utilisation pour assurer le bon fonctionnement de l'appareil photo.
- ◆ : Informations supplémentaires qui peuvent être utiles lors de l'utilisation de l'appareil photo.
- 📖 : Autres pages de ce manuel où vous trouverez des informations associées.

Les menus et les autres textes s'affichent en **gras** sur l'écran LCD. Dans ce manuel, les illustrations des affichages sont parfois simplifiées afin de faciliter les explications.

Accessoires fournis

Les éléments suivants sont fournis avec l'appareil photo:



Batterie rechargeable
NP-48



Adaptateur secteur



Fiche intermédiaire*

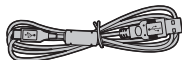

Câble USB



CD-ROM (sur lequel
figure ce manuel)

• *Dragonne*

Fixation de la dragonne

Fixez la dragonne **1**
comme illustré.

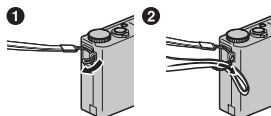

* La forme de l'adaptateur varie en fonction de la région où il est vendu.

Parties de l'appareil photo

Pour obtenir plus d'informations, reportez-vous à la page indiquée à droite de chaque élément.

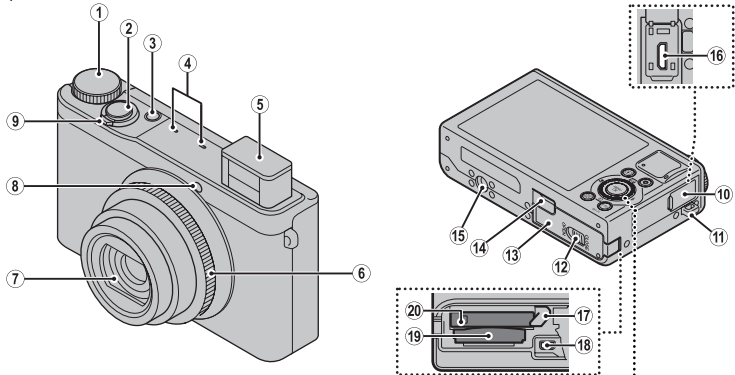

Touche de sélection

Touche de sélection (supérieure)

Touche (correction de l'exposition) (📖 44)

Touche (suppression) (📖 26)

Touche de sélection (gauche)

Touche (macro) (📖 45)

Molette de commande (📖 4)

Touche MENU/OK

Touche de sélection (droite)

Touche (flash) (📖 46)

Touche de sélection (inférieure)

Touche (retardateur) (📖 48)

* Les illustrations de ce manuel ont été simplifiées afin de répondre aux besoins des explications.

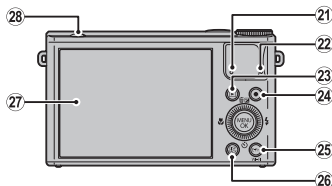

① Molette de mode	27	⑩ Multiprise USB.....	17, 77, 86
② Déclencheur.....	24	⑪ Loquet de la batterie	12, 14
③ Touche ON/OFF	19	⑫ Prise du câble HDMI.....	76
④ Microphone	72	⑬ Logement de la carte mémoire.....	13
⑤ Flash.....	46	⑭ Compartiment de la batterie	12
⑥ Bague de contrôle.....	4	⑮ Témoin lumineux.....	5
⑦ Bouchon d'objectif.....	19	⑯ Haut-parleur.....	75
⑧ Illuminateur d'assistance AF	120	⑰ Touche ▶ (lecture).....	26, 61
Indicateur du retardateur.....	48	⑱ Touche ⊙ (enregistrement vidéo).....	72
⑨ Commande de zoom.....	23, 62	⑳ Touche E-Fn (fonction étendue)	49
⑩ Couvercle du port USB	17, 77, 86	Écran plein soleil.....	8
⑪ Œillet de la dragonne	1	Bouton Wi-Fi (mode lecture)	71
⑫ Loquet du couvercle du compartiment de la batterie.....	12	㉑ Touche DISP (affichage)/ BACK	9, 21, 69
⑬ Couvercle du compartiment de la batterie.....	12	㉒ Écran LCD	6
⑭ Couvercle du port HDMI	76	㉓ ⚡ (flash pop-up) touche	46
⑮ Fixation du trépied			

Molette de commande



Tournez la molette de commande pour définir la valeur d'ouverture ou la vitesse d'obturation. Vous pouvez également sélectionner des éléments à l'aide de la molette de commande de la touche de sélection.





Bague de contrôle

Elle vous permet de changer le rapport de zoom, la valeur d'ouverture, la vitesse d'obturation et bien d'autres dans les paramètres par défaut. Par ailleurs, il est possible d'assigner des fonctions telles que la correction de l'exposition grâce au bouton **E-Fn** ( 50).

■ Fonctions par défaut de la bague de contrôle







Mode de prise de vue	Descriptions
	Zoom
	Zoom/FM ^{*1}
P	Position programme/FM ^{*1}
A	Ouverture/FM ^{*1}
S	Vitesse d'obturation/FM ^{*1}
M	Ouverture/Vitesse d'obturation ^{*2} /FM ^{*1}
Adv.	Sélection avancée de mode
Filter	Sélection avancée de filtre
SP	Sélection de la position scène/FM ^{*1}
Film	Zoom/FM ^{*1}

*1 Lorsque **MF FOCUS MANUEL** est sélectionné comme  **MODE MISE AU PT**, la bague de contrôle est utilisée pour ajuster manuellement la mise au point ( 57).

*2 Appuyez sur la touche de sélection supérieure () pour basculer l'élément de réglage de la vitesse d'obturation à l'ouverture.

◆ Lorsque vous utilisez la bague de contrôle, les valeurs de réglage s'affichent sur l'écran LCD.

Verrouillage des commandes

Pour bloquer la touche de sélection (///) et la touche **E-Fn**, maintenez **MENU/OK** enfoncé jusqu'à ce que  s'affiche. Cette opération empêche un fonctionnement accidentel pendant la prise de vue. Vous pouvez débloquer les commandes en appuyant sur **MENU/OK** jusqu'à ce que  disparaisse.

Le témoin lumineux (lorsque l'appareil photo est allumé)

Le témoin lumineux indique l'état de l'appareil photo de la manière suivante :

Témoin lumineux	État de l'appareil photo
Allumé, vert	La mise au point est verrouillée.
Clignote, vert	Avertissement relatif à un risque de flou, à la mise au point ou à l'exposition. Il est cependant possible de photographier.
Clignote, vert et orange	Photos en cours d'enregistrement. Il est cependant possible de prendre d'autres photos.
Allumé, orange	Photos en cours d'enregistrement. Il est impossible de prendre d'autres photos pour le moment.
Clignote, orange	Flash en cours de chargement; le flash ne se déclenche pas lorsque vous prenez la photo.
Clignote, rouge	Erreur de l'objectif ou de la mémoire.

Affichages de l'appareil photo

Les types d'indicateurs suivants peuvent s'afficher pendant la prise de vue et la lecture. Les indicateurs affichés varient en fonction des réglages de l'appareil photo.

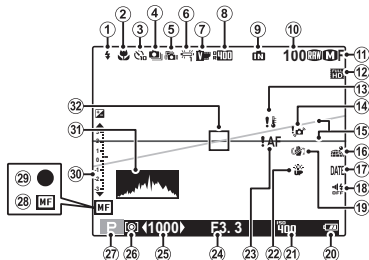
■ Prise de vue

① Mode flash.....	46
② Mode Macro (gros plan).....	45
③ Indicateur du retardateur.....	48
④ Mode de prise de vue continue.....	52
⑤ Anti flou avancé.....	29
⑥ Balance des blancs.....	95
⑦ Simulation de film.....	94
⑧ Plage dynamique.....	93
⑨ Indicateur de mémoire interne*	
⑩ Nombre d'images disponibles.....	138
⑪ Taille d'image/Qualité.....	92
⑫ Movie mode.....	74

⑬ Avertissement relatif à la température.....	x, 134
⑭ Avertissement relatif à un risque de flou.....	47, 134
⑮ Niveau électronique.....	101
⑯ État du téléchargement des données de localisation.....	71
⑰ Cachet date.....	122
⑱ Indicateur du mode silencieux.....	115
⑲ Stabilisateur.....	119
⑳ Niveau de charge de la batterie.....	8
㉑ Sensibilité.....	90
㉒ Écran plein soleil.....	8
㉓ Avertissement relatif à la mise au point.....	25, 134
㉔ Ouverture.....	37, 38
㉕ Vitesse d'obturation.....	37, 39
㉖ Mesure.....	98
㉗ Mode de prise de vue.....	27
㉘ Indicateur de mise au point manuelle.....	57
㉙ Indicateur de mise au point.....	25, 57
㉚ Indicateur d'exposition.....	44
㉛ Histogramme.....	11
㉜ Cadre de mise au point.....	42

* : indique qu'aucune carte mémoire n'est insérée et que les photos seront enregistrées dans la mémoire interne de l'appareil photo (page 13).



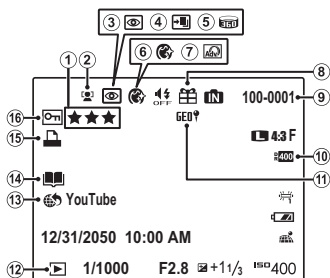



■ Lecture





① Favoris	61
② Indicateur de détection des visages	60, 98
③ RIndicateur de correction des yeux rouges.....	109
④ Pro focus mode (mode mise au point pro), pro low-light mode (mode basse lumière pro).....	33, 34
⑤ Panorama en mouvement 	31, 68
⑥ Portrait enhancer (Optimisation portrait)	36
⑦ Filtre avancé	30
⑧ Image gift.....	61
⑨ Numéro de l'image	121
⑩ Plage dynamique.....	93
⑪ Données de localisation.....	115
⑫ Indicateur du mode de lecture.....	26, 61
⑬ Baliser transf	105
⑭ Création livre album	66
⑮ Indicateur d'impression DPOF	79
⑯ Image protégée.....	109

Niveau de charge de la batterie

Le niveau de charge de la batterie est indiqué comme suit:

Indicateur	Description
 (blanc)	Batterie partiellement déchargée.
 (blanc)	Batterie déchargée à plus de 50%.
 (rouge)	Batterie faible. Rechargez-la dès que possible.
 (dignote, rouge)	Batterie déchargée. Rechargez la batterie.
 (jaune)	Batterie en charge.
 (vert)	Charge terminée.
 (rouge)	Défaut de batterie. Voir page 129.
Aucune icône	Fonctionne en mode d'alimentation externe.

Forte luminosité ambiante

L'écran peut être difficilement lisible en raison des reflets et de la brillance provoqués par une forte luminosité ambiante, notamment lorsque l'appareil photo est utilisé à l'extérieur. Ce problème peut être résolu à l'aide de la touche **E-Fn** qui permet d'activer le mode extérieur. Cette fonction n'est disponible qu'en mode Prise de vue. Le mode extérieur peut également être activé à l'aide de l'option  **CONFIG. ÉCRAN > ÉCRAN PLEIN SOLEIL** ( 117).

Mode d'affichage

Appuyez sur **DISP/BACK** pour faire défiler les modes d'affichage de la façon ci-après :

- Prise de vue

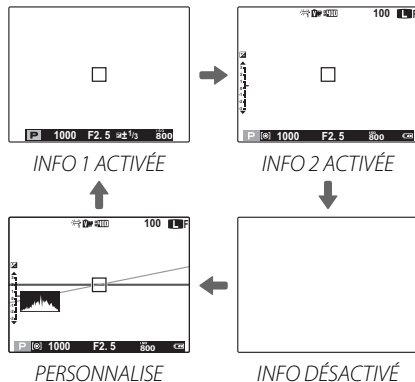

- ❖ **INFO 1** est disponible uniquement quand vous sélectionnez une option autre que **RECHERCHE** comme **RF MODE AF** en modes **P**, **S**, **A**, et **M**.

Affichage personnalisé

- Choisissez les éléments à afficher à l'aide de l'option **AFF. REGL. PERSO** du menu prise de vue (101). Voir 6, 7 pour les positions des éléments affichés sur l'écran LCD.
- À la fin de la personnalisation des paramètres, appuyez sur le bouton **DISP/BACK** pendant quelques instants pour obtenir un affichage **PERSONNALISÉ**.

- Lecture

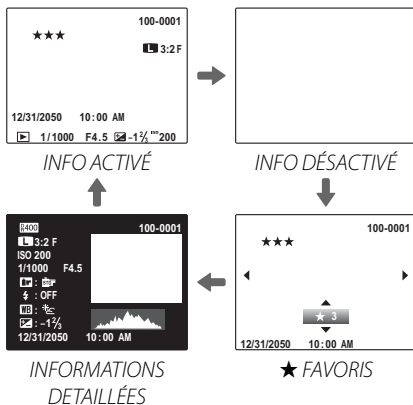

Histogrammes

Les histogrammes représentent la répartition des tonalités dans l'image. La luminosité est représentée sur l'axe horizontal et le nombre de pixels sur l'axe vertical.

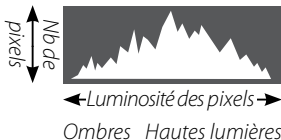

Exposition optimale : les pixels sont répartis en une courbe régulière sur toute la gamme des tonalités.

Surexposé : les pixels sont regroupés sur le côté droit du graphique.

Sous-exposé : les pixels sont regroupés sur le côté gauche du graphique.

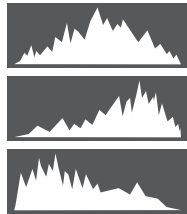

Premières étapes

Insertion de la batterie et d'une carte mémoire

Insérez la batterie et la carte mémoire comme indiqué ci-dessous.

1 Ouvrez le couvercle du compartiment de la batterie.

- ◆ Vérifiez que l'appareil photo est éteint avant d'ouvrir le couvercle du compartiment de la batterie.

- ① N'ouvrez pas le couvercle du compartiment de la batterie lorsque l'appareil photo est allumé. Si vous ne respectez pas cette précaution, vous risquez d'endommager les fichiers images ou les cartes mémoire.

- ① Ne forcez pas trop lorsque vous manipulez le couvercle du compartiment de la batterie.

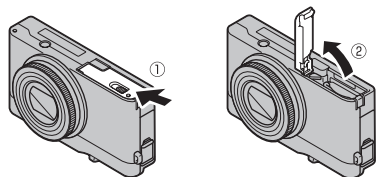

2 Insérez la batterie.

Alignez la bande orange de la batterie avec le loquet de batterie orange et faites glisser la batterie dans l'appareil photo, en maintenant le loquet appuyé d'un côté. Vérifiez que la batterie est correctement insérée.

- ① Insérez la batterie dans le bon sens. **Ne forcez PAS et n'essayez pas d'insérer la batterie à l'envers ou à contre sens.** La batterie rentrera facilement dans le compartiment si elle est dans le bon sens.

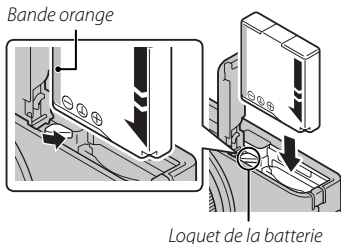

3 Insérez la carte mémoire.

En tenant la carte mémoire dans le sens indiqué à droite, faites-la glisser au fond du logement jusqu'à ce qu'elle s'emboîte.

- ❗ Vérifiez que la carte est dans le bon sens : ne l'insérez pas en biais et ne forcez pas. Si la carte mémoire n'est pas insérée correctement ou si aucune carte mémoire n'est insérée,  s'affiche sur l'écran LCD et la mémoire interne est utilisée pour l'enregistrement et la lecture.
- ❗ Les cartes mémoire SD/SDHC/SDXC peuvent être verrouillées, ce qui rend impossible le formatage de la carte ou l'enregistrement et la suppression des images. Avant d'insérer une carte mémoire SD/SDHC/SDXC, faites coulisser la languette de protection en écriture dans la position déverrouillée.

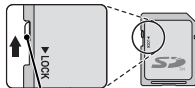
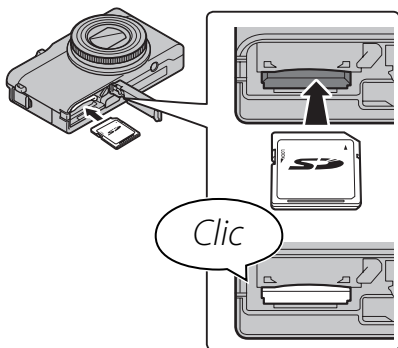

Languette de protection en écriture

4 Fermez le couvercle du compartiment de la batterie.

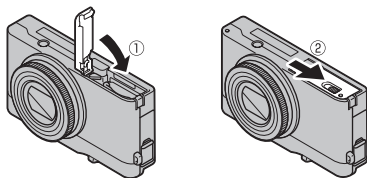

Retrait de la batterie et de la carte mémoire

Avant de retirer la batterie ou la carte mémoire, *éteignez l'appareil photo* et ouvrez le couvercle du compartiment de la batterie.

Pour retirer la batterie, poussez le loquet de la batterie vers le côté, puis faites glisser la batterie hors de l'appareil photo comme le montre l'illustration.

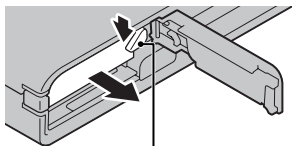

Loquet de la batterie

Pour retirer la carte mémoire, appuyez dessus et relâchez-la lentement. Vous pouvez ensuite la retirer à la main. Lorsque vous retirez la carte mémoire, celle-ci peut sortir de son logement trop rapidement. Utilisez votre doigt pour la retenir et relâchez-la avec précaution.

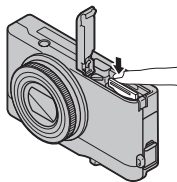

■ Cartes mémoire compatibles

Les cartes mémoire SD, SDHC et SDXC de FUJIFILM et SanDisk ont été homologuées pour une utilisation dans cet appareil photo. Vous trouverez une liste complète des cartes mémoire homologuées à l'adresse http://www.fujifilm.com/support/digital_cameras/compatibility/. Le fonctionnement n'est pas garanti avec d'autres cartes. Cet appareil photo ne peut pas être utilisé avec les cartes *xD-Picture Cards* ou avec les périphériques multimédia MultiMediaCard (MMC).

ⓘ Cartes mémoire

- *N'éteignez pas l'appareil photo et ne retirez pas la carte mémoire pendant le formatage de cette dernière ou pendant l'enregistrement ou la suppression des données sur la carte.* Si vous ne respectez pas cette précaution, la carte risque de s'endommager.
- Formatez les cartes mémoire SD/SDHC/SDXC avant la première utilisation et veillez à reformater toutes les cartes mémoire après les avoir utilisées dans un ordinateur ou un autre appareil. Pour obtenir plus d'informations sur le formatage des cartes mémoire, référez-vous à «  **FORMATAGE** » (📖 123).
- Les cartes mémoire sont petites et peuvent être avalées : gardez-les hors de portée des enfants. Si un enfant avale une carte mémoire, consultez immédiatement un médecin.
- Les adaptateurs miniSD ou microSD, qui sont plus grands ou plus petits que les dimensions standard d'une carte SD/SDHC/SDXC, risquent de ne pas être éjectés normalement : si la carte n'est pas éjectée, confiez l'appareil photo à un représentant de service agréé. Ne forcez pas pour retirer la carte.
- Ne collez pas d'étiquettes sur les cartes mémoire. Le décolllement des étiquettes risque d'entraîner un dysfonctionnement de l'appareil photo.
- L'enregistrement vidéo peut être interrompu avec certains types de cartes mémoire SD/SDHC/SDXC. Utilisez une carte **CLASS 10** ou supérieure lorsque vous enregistrez des vidéos HD ou à grande vitesse.

- Les données présentes dans la mémoire interne peuvent être effacées ou corrompues lors de la réparation de l'appareil photo. Veuillez remarquer que le réparateur pourra voir les photos enregistrées dans la mémoire interne.
- Le formatage de la carte mémoire ou de la mémoire interne de l'appareil photo crée un dossier où les photos sont stockées. Ne renommez pas et n'effacez pas ce dossier. N'utilisez pas un ordinateur ou un autre appareil pour modifier, effacer ou renommer les fichiers images. Utilisez toujours l'appareil photo pour supprimer les photos des cartes mémoire et de la mémoire interne : avant de modifier ou de renommer des fichiers, copiez-les sur un ordinateur puis modifiez ou renommez les copies, pas les originaux.

① Batteries

- Essuyez les bornes de la batterie avec un chiffon propre et sec afin d'éliminer toute saleté. Si vous ne respectez pas cette précaution, la batterie risque de ne pas se recharger.
- Ne collez pas d'autocollants ou d'autres objets sur la batterie. Si vous ne respectez pas cette précaution, vous risquez de ne plus pouvoir retirer la batterie de l'appareil photo.
- Ne court-circuitez pas les bornes de la batterie. Celle-ci pourrait surchauffer.
- Veuillez lire les précautions de la section « Batterie et alimentation électrique » (📖 iv).
- Utilisez uniquement les chargeurs de batteries conçus pour être utilisés avec cette batterie. Si vous ne respectez pas cette précaution, le produit risque de ne pas fonctionner correctement.
- Ne retirez pas les étiquettes de la batterie et n'essayez pas de couper ou d'enlever l'enveloppe extérieure.
- La batterie perd progressivement sa charge lorsqu'elle n'est pas utilisée. Chargez la batterie un ou deux jours avant utilisation.

Recharge de la batterie

La batterie n'est pas chargée lors de l'expédition. Chargez-la avant toute utilisation. L'appareil photo charge la batterie intérieurement.

1 Branchez le connecteur adaptateur à l'adaptateur d'alimentation CA.

Branchez le connecteur adaptateur comme indiqué, en vous assurant qu'il est entièrement inséré dans l'adaptateur d'alimentation CA jusqu'à ce que vous entendiez un clic.

- ⓘ Le connecteur adaptateur est compatible uniquement avec l'adaptateur d'alimentation CA fourni. Ne l'utilisez pas avec d'autres périphériques.

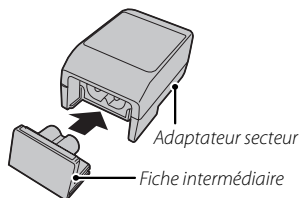

2 Charge la batterie.

Connectez l'appareil photo à l'adaptateur secteur CA à l'aide du câble USB fourni. Connectez ensuite l'adaptateur secteur à une prise de courant intérieure.

- ⓘ Assurez-vous que les connecteurs sont dans le bon sens puis insérez-les entièrement.

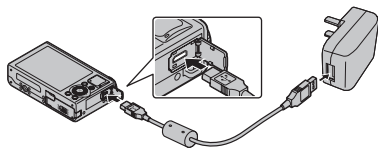



Cet appareil photo fonctionne avec une batterie NP-48.

- ⓘ La batterie ne charge pas lorsque l'appareil photo est en mode Prise de vue.
- ◆ L'appareil photo fonctionne en mode d'alimentation externe lorsqu'il est allumé et connecté à l'alimentation CA et que la batterie est insérée.

Niveau de charge

Les icônes de l'état de la batterie affichent le niveau de la charge de la batterie lorsque l'appareil photo est allumé, alors que le voyant lumineux signale que l'appareil est éteint.

Icône de niveau de la batterie lorsque l'appareil photo est allumé	Voyant lumineux lorsque l'appareil photo est éteint	Niveau de la batterie	Action
 (jaune)	On	Batterie en charge.	—
 (vert)	Off	Charge terminée.	—
 (rouge)	Clignotements	Défaut de batterie.	Voir page 129.

Chargement par le biais d'un ordinateur

Il est possible de recharger la batterie en la connectant à un ordinateur.

Connectez le câble USB fourni comme indiqué et assurez-vous que les connecteurs soient bien insérés. Raccordez l'appareil photo directement à l'ordinateur ; n'utilisez pas de concentrateur USB ou le port USB du clavier.

- ① Si l'ordinateur se met en veille lors du rechargement, celui-ci sera interrompu. Pour continuer le rechargement, désactivez le mode veille sur l'ordinateur, puis déconnectez et reconnectez le câble USB.
- ① Le rechargement peut être impossible selon les spécifications de l'ordinateur, les paramètres ou les conditions.

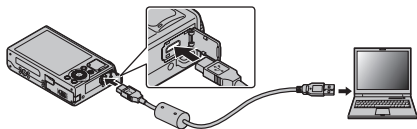

Allumer et éteindre l'appareil photo

Mode de prise de vue

Appuyez sur la touche **ON/OFF** pour allumer l'appareil photo. L'objectif sortira automatiquement.

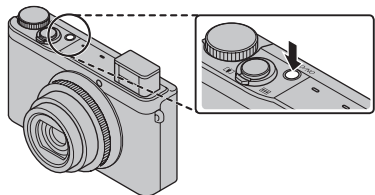

Appuyez à nouveau sur la touche **ON/OFF** pour éteindre l'appareil photo.

◆ **Passage en mode de lecture**

Appuyez sur la touche  pour lancer la lecture. Appuyez sur le déclencheur à mi-course pour revenir au mode de prise de vue.

Mode de lecture

Pour allumer l'appareil photo et commencer la lecture, appuyez sur la touche  pendant une seconde environ.

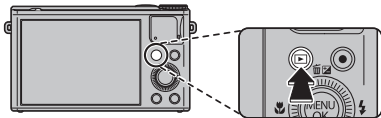

Appuyez à nouveau sur la touche  ou appuyez sur la touche **ON/OFF** pour éteindre l'appareil photo.

◆ **Passage au mode de prise de vue**

Pour passer au mode de prise de vue, appuyez sur le déclencheur à mi-course. Appuyez sur la touche  pour revenir à la lecture.

- ❗ Si vous bloquez la sortie de l'objectif, vous risquez d'endommager votre appareil photo ou de le faire dysfonctionner.
- ❗ Les photos peuvent être affectées par la présence de traces de doigts et d'autres marques sur l'objectif. Veillez à ce que l'objectif reste propre.
- ❗ La touche **ON/OFF** ne permet pas de couper totalement l'alimentation électrique de l'appareil photo.

◆ Extinction automatique

L'appareil photo s'éteint automatiquement si vous n'effectuez aucune opération pendant le délai spécifié dans  **GESTION ALIM.** > **EXT. AUTO** ( 118).

Configuration de base

Une boîte de dialogue de sélection de la langue apparaît la première fois que vous allumez l'appareil photo. Configurez l'appareil photo comme indiqué ci-dessous (vous pouvez réinitialiser l'horloge ou changez la langue à tout moment à l'aide des options **🕒 DATE/HEURE** ou **🗨️ 言語/LANG.** du menu configuration. Pour obtenir des informations sur l'affichage du menu configuration, référez-vous à la page 113).

1 Mettez une langue en surbrillance et appuyez sur **MENU/OK**.

- ◆ Appuyez sur **DISP/BACK** pour ignorer l'étape actuelle. Toutes les étapes que vous ignorez s'afficheront à nouveau la prochaine fois que vous allumerez l'appareil photo.

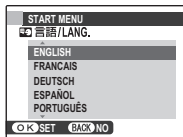

2 La date et l'heure s'affichent. Appuyez sur la touche de sélection gauche ou droite pour mettre en surbrillance l'année, le mois, le jour, l'heure ou les minutes et appuyez sur la touche de sélection supérieure ou inférieure pour modifier les valeurs. Pour modifier l'ordre d'affichage de l'année, du mois et du jour, mettez en surbrillance le format de date et appuyez sur la touche de sélection supérieure ou inférieure. Appuyez sur **MENU/OK** une fois les réglages terminés.



3 Les options de gestion de l'énergie s'affichent. Appuyez sur la touche de sélection supérieure ou inférieure pour mettre en surbrillance l'une des options suivantes puis appuyez sur **MENU/OK** :

- **🔋 ECO. D'ENERGIE** : Permet d'économiser la batterie.
- **📺 HAUTES PERFORMANCES** : Permet d'obtenir un affichage plus lumineux et une mise au point plus rapide.

◆ **L'horloge de l'appareil photo**

Si la batterie n'est plus dans l'appareil photo pendant une période prolongée, l'horloge est réinitialisée et la boîte de dialogue de sélection de la langue s'affiche à nouveau lorsque vous allumez l'appareil photo.

Principes de base de photographie et de lecture

Prise de photos

La présente section explique les notions de base de la photographie.

1 Sélectionnez le mode **SR+**.

Positionnez la molette de mode sur **SR+** (SR AUTO AVANÇÉ). Les informations suivantes s'affichent sur l'écran LCD.

Icônes scène (📖 28)

L'appareil photo sélectionne automatiquement la scène appropriée.



L'icône 📷

En mode **SR+**, l'appareil photo ajuste la mise au point en continu et tente de détecter des visages, ce qui augmente la consommation d'énergie. 📷 s'affiche sur l'écran LCD.

- 🔦 Pour libérer le flash en cas de lumière insuffisante, appuyez sur le commutateur de sortie du flash (📖 46).

2 Cadrez votre photo.

Utilisez la commande de zoom pour cadrer la photo sur l'écran.

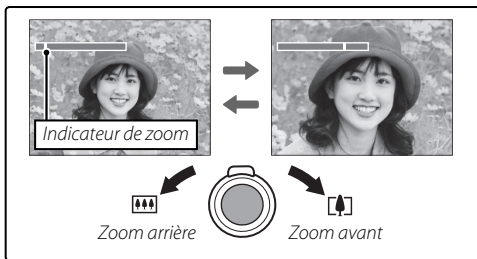

Bague de contrôle

Vous pouvez utiliser la bague de contrôle pour changer le rapport de zoom.

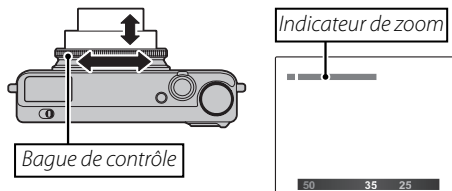

❖ Vous pouvez changer le réglage de la bague de contrôle ( 50).

Comment tenir l'appareil photo

Tenez bien l'appareil photo avec les deux mains en gardant vos coudes contre votre corps. Si vos mains tremblent ou ne sont pas stables, vous risquez d'obtenir des photos floues.

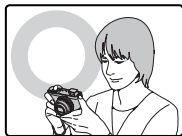

Pour éviter que vos photos ne soient floues ou trop sombres (sous-exposées), ne mettez pas vos doigts et tout autre objet devant l'objectif et le flash.

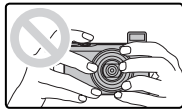

3 Effectuez la mise au point.

Appuyez sur le déclencheur à mi-course pour effectuer la mise au point.

- ◆ Il est possible que l'objectif émette un son lorsque l'appareil photo effectue la mise au point ; ceci est normal. Si le sujet est faiblement éclairé, l'illuminateur d'assistance AF peut s'activer. Référez-vous à la section «  **TEMOIN AF** » (📖 120) pour obtenir des informations sur la désactivation de l'illuminateur.

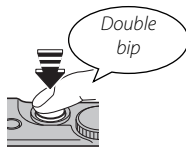

Si l'appareil photo parvient à faire la mise au point, il émet deux bips et un témoin lumineux vert s'allume. L'indicateur de mise au point deviendra vert.

Si l'appareil photo ne parvient pas à faire la mise au point, le cadre de mise au point devient rouge, le symbole **!AF** apparaît et le témoin lumineux vert clignote. L'indicateur de mise au point clignote en blanc. Modifiez la composition ou utilisez le verrouillage de mise au point (📖 42).

4 Photographiez.

Appuyez doucement mais à fond sur le déclencheur pour prendre la photo.



Le déclencheur

Le déclencheur possède deux positions. Lorsque vous appuyez sur le déclencheur à mi-course, la mise au point et l'exposition sont réglées ; pour prendre la photo, appuyez à fond sur le déclencheur.

Visualisation des photos

Vous pouvez visualiser les photos sur l'écran LCD. Lorsque vous prenez des photos importantes, faites une prise de vue test et vérifiez le résultat.

1 Appuyez sur la touche .

La photo la plus récente s'affiche.

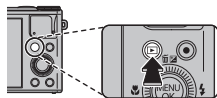

2 Visionnez d'autres photos.

Appuyez sur la touche de sélection droite pour afficher les photos dans l'ordre de leur enregistrement et sur la touche de sélection gauche pour les afficher dans l'ordre inverse.

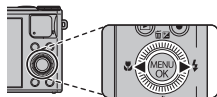

Appuyez sur le déclencheur pour passer au mode de prise de vue.

Suppression de photos

Pour supprimer l'image actuellement affichée sur l'écran, appuyez sur la touche de sélection supérieure () et choisissez parmi les options.

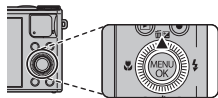

Pour quitter sans supprimer la photo, mettez en surbrillance **ANNULER** et appuyez sur **MENU/OK**.

 Vous pouvez également effacer des photos à partir du menu lecture ( 64).

Instructions plus approfondies concernant la photographie

Mode de prise de vue

Choisissez un mode de prise de vue en fonction de la scène ou du type de sujet. Pour sélectionner un mode de prise de vue, positionnez l'icône correspondante en face du repère situé à côté de la molette de mode.

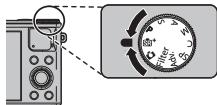

M, A, S, P : Sélectionnez l'un de ces modes pour contrôler entièrement les réglages de l'appareil photo (📖 37), notamment l'ouverture (**M** et **A**) et/ou la vitesse d'obturation (**M** et **S**).

SR+ (SR AUTO AVANCÉ) : L'appareil photo optimise automatiquement les réglages en fonction de la scène (📖 28).

📷 (AUTO) : Mode simple où il suffit de « viser et photographier », recommandé si vous utilisez pour la première fois un appareil photo numérique.

Filter (FILTRE AVANCÉ) : Sélectionnez cette option pour prendre des photos avec des effets de filtre (📖 30).

C (PERSONNALISÉ) : Réutilisez les réglages enregistrés des modes **P, S, A** et **M** (📖 41).

SP (POSITION SCÈNE) : Choisissez une scène adaptée au sujet ou aux conditions de prise de vue et laissez l'appareil photo se charger du reste (📖 36).

Adv. (AVANCÉ) : Utilisez en toute simplicité des techniques sophistiquées (📖 30).

SR⁺ SR AUTO AVANCÉ

Lorsque la molette de mode est positionnée sur **SR⁺**, l'appareil photo optimise automatiquement les réglages en fonction de la scène.



La scène est indiquée par une icône à l'écran.

**L'icône scène**

Scène		AUTO	PAY-SAGE	NOC-TURNE	NOCT. (TRÉP.)	MACRO	PLAGE	COU-CHER SOL.	NEIGE	CIEL	VERDURE	CIEL ET VERDURE
		Sujet principal										
Autre que portrait		☉*	☁	☾*	☾☾	☺*	☾	☺	☺	☾	☺	☺
Portrait	Normal	☺	☺☁	☺☾	☺☾☾	—	☺☾	☺☺	☺☺	☺☺	☺☺	☺☺
	Contre-jour	☺	☺☁	—	—	—	☺☾	☺☺	☺☺	☺☺	☺☺	☺☺
Objet en mouvement		☉*	☺☁	☺☾*	☺☾☾	☺☺*	☺☾	☺☺	☺☺	☺☺	☺☺	☺☺
Portrait & mouvement	Normal	☺	☺☁	☺☾	☺☾☾	—	☺☾	☺☺	☺☺	☺☺	☺☺	☺☺
	Contre-jour	☺	☺☁	—	—	—	☺☾	☺☺	☺☺	☺☺	☺☺	☺☺

* Si ☉ est affiché, l'appareil photo prend une série de photos (Anti flou avancé ; 29).

① Le mode sélectionné peut varier en fonction des conditions de prise de vue. Si le mode et le sujet ne correspondent pas, sélectionnez le mode (27) ou choisissez **SP** (36) et sélectionnez une scène manuellement.

Anti flou avancé

Si  est affiché, l'appareil photo prend une série de photos et les combine pour former une seule image, où le « bruit » (marbrures) et l'effet de flou sont atténués.













◆  est disponible lorsque **OUI** est sélectionné pour  **ANTI FLOU AVANCÉ** (📖 98) et que le flash (📖 46) est désactivé ou réglé sur auto.

① Il se peut que l'appareil photo mette un certain temps pour combiner les photos en une seule image. Il peut arriver que cette image ne soit pas créée si le sujet ou l'appareil photo bouge pendant la prise de vue. Veillez à ce que l'appareil photo reste stable pendant la prise de vue et ne déplacez pas l'appareil photo tant que la prise de vue n'est pas terminée.

① La couverture de l'image est réduite.

Filter *FILTRE AVANCÉ*

Prenez des photos avec des effets de filtres. Choisissez l'un des filtres suivants.

Filter	Description
 APPAREIL JOUET	Choisissez cette option pour obtenir un effet rétro, semblable à celui obtenu avec un appareil photo jouet.
 MINIATURE	Le haut et le bas des photos sont « floutés » afin de créer un effet de diorama.
 COULEUR POP	Choisissez cette option pour créer des images très contrastées aux couleurs saturées.
 IMAGE CLAIRE	Choisissez cette option pour créer des images claires et faiblement contrastées.
 IMAGE SOMBRE	Créer des tons sombres uniformes avec qq zones de hautes lumières en évidence.
 COUL. DYNAMIQUE	Des couleurs dynamiques sont utilisées pour obtenir des effets fantaisie.
 FLOU ARTISTIQUE	Créer un aspect deflou sur la totalité de l'image.
 COUL. PARTIELLE (ROUGE)	Les zones de l'image correspondant à la couleur sélectionnée conservent leur couleur. Toutes les autres zones sont enregistrées en noir et blanc.
 COUL. PARTIELLE (ORNGE)	
 COUL. PARTIELLE (JAUNE)	
 COUL. PARTIELLE (VERT)	
 COUL. PARTIELLE (BLEU)	
 COUL. PARTIELLE (VIOL.)	

En fonction du sujet et des réglages de l'appareil photo, les images peuvent parfois présenter du grain ou des variations en termes de luminosité et de teinte.

Adv. *AVANCÉ*

Ce mode associe la simplicité d'un mode « viser et photographe » à des techniques photographiques sophistiquées. L'option  **MODE Adv.** permet de choisir l'un des modes avancés suivants :



■ 360 PANORA.M

Suivez les instructions à l'écran afin de prendre des photos qui seront ensuite regroupées pour former un panoramique. L'appareil photo effectue un zoom arrière complet. La focale grand-angle maximale est utilisée jusqu'à la fin de la prise de vue.



- 1 Pour sélectionner l'angle selon lequel vous allez diriger l'appareil photo pendant la prise de vue, appuyez sur la touche de sélection inférieure. Appuyez sur la touche de sélection gauche ou droite pour mettre en surbrillance un angle et appuyez sur **MENU/OK**.
- 2 Appuyez sur la touche de sélection droite pour afficher un choix de directions de panoramique. Appuyez sur la touche de sélection gauche ou droite pour mettre en surbrillance la direction dans laquelle vous allez déplacer l'appareil photo et appuyez sur **MENU/OK**.
- 3 Appuyez à fond sur le déclencheur pour commencer l'enregistrement. Il n'est pas nécessaire de maintenir le déclencheur enfoncé pendant l'enregistrement.
- 4 Effectuez un panoramique avec l'appareil photo dans la direction indiquée par la flèche. La prise de vue prend fin automatiquement lorsque la barre de progression a atteint sa limite et que le panoramique est réalisé.

- ◆ La prise de vue prend fin si vous appuyez à fond sur le déclencheur. Aucun panoramique n'est enregistré si vous appuyez sur le déclencheur avant d'avoir effectué un panoramique sur 120°.

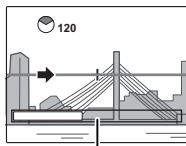

Barre de progression

- ① Les panoramiques sont créés à partir de plusieurs images. Dans certains cas, il se peut que l'appareil photo enregistre un angle plus large ou plus étroit que celui sélectionné ou qu'il ne parvienne pas à raccorder les images à la perfection. La dernière partie du panoramique risque de ne pas être enregistrée si la prise de vue s'arrête avant que le panoramique ne soit terminé.
- ① La prise de vue peut être interrompue si vous déplacez l'appareil photo trop rapidement ou trop lentement. Si vous déplacez l'appareil photo dans une autre direction que celle indiquée, la prise de vue s'arrête.
- ① Vous risquez de ne pas obtenir les résultats escomptés avec des sujets mobiles, des sujets proches de l'appareil photo, des sujets invariables comme le ciel ou un champ d'herbe, des sujets perpétuellement en mouvement comme les vagues et les chutes d'eau, ou bien des sujets dont la luminosité change radicalement. Les panoramiques risquent d'être flous si le sujet est faiblement éclairé.



Choisissez  pour réaliser des panoramiques complets à 360° qui peuvent être visionnés en boucle ( 68).

◆ L'option  **ENR. DES RÉGLAGES > SAUVEG.PHOTO D'ORIG.** permet d'enregistrer un panoramique  en plus d'un panoramique  complet ( 121).

① Selon le sujet et les conditions de prise de vue, il se peut que l'appareil photo obtienne une image déformée ou un panoramique . Le haut et le bas de la zone visible sur l'écran de prise de vue sont rognés et des bandes blanches peuvent apparaître en haut et en bas de l'affichage.



Pour de meilleurs résultats

Pour de meilleurs résultats, déplacez l'appareil photo dans un petit cercle avec une vitesse constante, en le maintenant à l'horizontale et en faisant attention d'effectuer le panoramique dans la direction indiquée par le guide. Si vous n'obtenez pas les résultats escomptés, essayez d'effectuer le panoramique à une vitesse différente.

■ MISE AU P.PRO

À chaque pression du déclencheur, l'appareil photo prend jusqu'à trois photos et estompe l'arrière-plan pour mettre en valeur le sujet principal. Vous pouvez régler le degré d'estompement avant la prise de photo en tournant la mollette de commande. Utilisez ce mode pour créer des portraits ou des photos de fleurs semblables à ceux produits par des appareils photo reflex.



- ◆ Il n'est pas possible d'estomper les objets de l'arrière-plan qui sont trop proches du sujet principal. Si un message indiquant que l'appareil photo ne parvient pas à créer l'effet s'affiche au moment de la mise au point, essayez de vous éloigner de votre sujet et d'effectuer un zoom avant. Il se peut également que l'appareil photo ne parvienne pas à estomper l'arrière-plan si le sujet bouge. Si vous y êtes invité, vérifiez le résultat et réessayez.
- ① La couverture de l'image est réduite.

■ BASSE LUM.PRO

À chaque pression du déclencheur, l'appareil photo prend quatre photos et les combine pour former une vue unique. Utilisez ce mode pour réduire le bruit et le flou lorsque vous photographiez des sujets faiblement éclairés ou immobiles à des rapports de zoom élevés.



- ❖ Il peut arriver que la vue unique ne soit pas créée dans certaines conditions ou si le sujet ou l'appareil photo bouge pendant la prise de vue. Ne bougez pas l'appareil photo tant que la prise de vue n'est pas terminée.

MISE AU P.PRO/BASSE LUM.PRO

Pour sauvegarder des copies non traitées des photos prises avec ces modes, sélectionnez **OUI** pour  **ENR. DES RÉGLAGES** > **SAUVEG.PHOTO D'ORIG.** (🗨️ 121).

- ① Veillez à ce que l'appareil photo reste stable pendant la prise de vue.

■ EXPOSITION MULTIPLE









Créez une photo qui combine deux expositions.





- 1 Prenez la première vue.
- 2 Appuyez sur **MENU/OK**. La première vue se superposera sur la vue passant par l'objectif afin de vous servir de repère pour le cadrage de la deuxième vue.
 - ◆ Pour revenir à l'étape 1 et reprendre la première vue, appuyez sur la touche de sélection gauche. Pour enregistrer la première vue et quitter sans créer seconde multiple, appuyez sur **DISP/BACK**.
- 3 Prenez la seconde vue.
- 4 Appuyez sur **MENU/OK** pour créer l'exposition multiple ou sur la touche de sélection gauche pour revenir à l'étape 3 et reprendre la seconde vue.

SP POSITION SCÈNE

L'appareil photo offre une sélection de « scènes », chaque scène étant adaptée à des conditions de prise de vue particulières ou à un type spécifique de sujet. Utilisez l'option  **SCENES** pour choisir la scène affectée à la position **SP** de la molette de mode.



Scène	Description
 PORTRAIT	Choisissez ce mode pour les portraits.
 VISAGE PLUS DOUX	Choisissez ce mode pour obtenir des tons chair lisses lorsque vous réalisez des portraits.
 PAYSAGE	Choisissez ce mode pour les bâtiments et les paysages photographiés de jour.
 SPORT	Choisissez ce mode pour photographier des sujets en mouvement.
 NOCTURNE	Choisissez ce mode pour les scènes de crépuscule et de nuit faiblement éclairées.
 NOCT. (TRÉP.)	Choisissez ce mode pour utiliser des vitesses d'obturation lentes lorsque vous prenez des photos de nuit.
 FEUX ARTIF.	Des vitesses d'obturation lentes sont utilisées pour immortaliser les explosions de lumière des feux d'artifice.
 COUCHER SOL.	Choisissez ce mode pour capturer les couleurs éclatantes des levers et couchers de soleil.
 NEIGE	Choisissez ce mode pour restituer la luminosité des scènes dominées par la brillance de la neige.

Scène	Description
 PLAGE	Choisissez ce mode pour restituer la luminosité des plages ensoleillées.
 PLONGÉE	Cette option permet de réduire la dominante bleue caractéristique de l'éclairage sous-marin.
 SOIRÉE	Choisissez ce mode pour capturer l'éclairage d'arrière-plan en intérieur dans des conditions de faible luminosité.
 FLEUR	Choisissez ce mode pour réaliser des gros plans de fleurs aux couleurs éclatantes.
 TEXTE	Ce mode permet de restituer avec netteté les textes ou les dessins figurant sur des documents imprimés.

M MANUEL

Dans ce mode, vous choisissez à la fois la vitesse d'obturation et l'ouverture. Si vous le souhaitez, vous pouvez modifier l'exposition par rapport à la valeur suggérée par l'appareil photo.

Vous pouvez régler la vitesse d'obturation et l'ouverture en tournant la mollette de commande. Appuyez sur la touche de sélection supérieure () pour basculer l'élément de réglage de la vitesse d'obturation à l'ouverture.

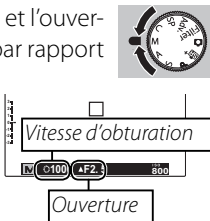

- ⓘ Du bruit prenant la forme de pixels clairs répartis de manière aléatoire peut apparaître en cas d'exposition longue.
- ⓘ Le temps de pose est restreint selon le réglage ISO.
- ⓘ Si la vitesse d'obturation est affichée en rouge avec l'ouverture sélectionnée, les photos seront prises sans la vitesse d'obturation sélectionnée.

L'indicateur d'exposition

La quantité de sous- ou surexposition de la photo avec les réglages actuels est indiquée par l'indicateur d'exposition.



A PRIO. OUVERT.

Vous choisissez l'ouverture à l'aide de la molette de commande, tandis que l'appareil photo choisit la vitesse d'obturation qui permettra d'obtenir une exposition optimale.



- ❗ S'il est impossible d'obtenir une exposition correcte avec l'ouverture sélectionnée, la vitesse d'obturation s'affiche en rouge. Modifiez l'ouverture jusqu'à obtenir une exposition correcte. Si le sujet se trouve en dehors de la plage de mesure de l'appareil photo, l'affichage de la vitesse d'obturation indique « --- ». Appuyez sur le déclencheur à mi-course pour mesurer à nouveau l'exposition.

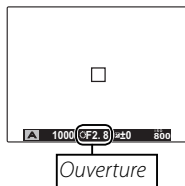

S PRIO. VIT.

Vous choisissez la vitesse d'obturation à l'aide de la molette de commande, tandis que l'appareil photo choisit l'ouverture qui permettra d'obtenir une exposition optimale.



- ❗ S'il est impossible d'obtenir une exposition correcte avec la vitesse d'obturation sélectionnée, l'ouverture s'affiche en rouge. Modifiez la vitesse d'obturation jusqu'à obtenir une exposition correcte. Si le sujet se trouve en dehors de la plage de mesure de l'appareil photo, l'affichage de l'ouverture indique « F--- ». Appuyez sur le déclencheur à mi-course pour mesurer à nouveau l'exposition.
- ❗ Si la vitesse d'obturation est affichée en rouge avec l'ouverture sélectionnée, les photos seront prises sans la vitesse d'obturation sélectionnée.

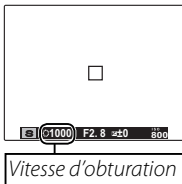

P PROGRAMME AE

L'appareil photo règle l'exposition automatiquement.



- ① Si le sujet se trouve en dehors de la plage de mesure de l'appareil photo, les affichages de vitesse d'obturation et d'ouverture indiquent « --- ». Appuyez sur le déclencheur à mi-course pour mesurer à nouveau l'exposition.

Position Programme

Faites tourner la molette de commande pour choisir la combinaison désirée de vitesse d'obturation et d'ouverture. Les valeurs par défaut peuvent être restaurées en augmentant le flash ou en éteignant l'appareil photo. Pour utiliser position programme, éteignez le flash. En outre, il ne faut pas que les options **D-Range** **PLAGE DYNAMIQUE** et **ISO** **ISO** soient configurées sur **AUTO**.

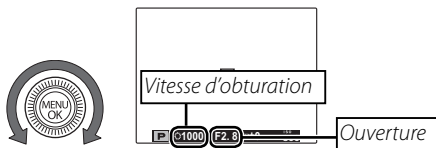

C CUSTOM MODE

En modes **P**, **S**, **A** et **M**, l'option  **REGLAGE PERSO.** du menu de prise de vue (📖 102) permet d'enregistrer les réglages actuels des menus et de l'appareil photo. Ces réglages sont rappelés à chaque fois que vous tournez la molette de mode dans la position **C** (mode personnalisé).



Menu/réglage	Réglages enregistrés
Menu prise de vues	ISO ISO,  TAILLE D'IMAGE ,  QUALITE D'IMAGE ,  PLAGE DYNAMIQUE ,  SIMULATION DE FILM ,  COULEUR ,  DETAIL ,  TON LUMIERE ,  TON OMBRE ,  REDUCT. DU BRUIT ,  DETECTION SUJET ,  MODE AF ,  MODE MISE AU PT ,  COMPENSAT. FLASH ,  PHOTOMETRIE ,  BALANCE DES BLANCS ,  CONTINU ,  CONF. VIDÉO
Menu de configuration	 TEMOIN AF ,  ZOOM NUM INTELLIGENT
Autres	Le mode macro () , le mode flash () , la vitesse d'obturation, l'ouverture, les options d'affichage de l'écran (DISP/BACK), correction de l'exposition ()

① Une fois l'appareil photo éteint,  **ZOOM NUM INTELLIGENT** se désactive.

Verrouillage de la mise au point

Pour composer des photos où les sujets sont décentrés :

1 Effectuez la mise au point : Positionnez le sujet dans le cadre de mise au point et appuyez sur le déclencheur à mi-course pour verrouiller la mise au point et l'exposition. La mise au point et l'exposition demeurent verrouillées tant que vous maintenez le déclencheur enfoncé à mi-course (verrouillage AF/AE).



2 Recomposez la photo : Maintenez le déclencheur enfoncé à mi-course.

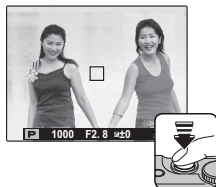

3 Prenez la photo : Appuyez à fond sur le déclencheur.



◆ Cette fonction est disponible lorsque **AF-S AF SEUL** est sélectionné pour **[L] MODE MISE AU PT** (☞ 57).

 **Mise au point automatique**

Bien que l'appareil photo possède un système de mise au point automatique de haute précision, il se peut qu'il ne soit pas en mesure d'effectuer la mise au point sur les sujets dont la liste figure ci-dessous. Si l'appareil photo ne parvient pas à effectuer la mise au point, faites la mise au point sur un autre sujet situé à la même distance, utilisez le verrouillage de la mise au point, puis recomposez la photo.

- Sujets très brillants tels que des miroirs ou des carrosseries de voitures.
- Sujets au déplacement rapide.
- Sujets photographiés à travers une vitre ou un autre objet qui réfléchit la lumière.
- Sujets sombres et sujets qui absorbent la lumière plutôt qu'ils ne la reflètent, comme les cheveux ou la fourrure.
- Sujets sans substance, comme la fumée ou les flammes.
- Sujets présentant un faible contraste par rapport à l'arrière-plan (par exemple, sujets dont les vêtements sont de la même couleur que l'arrière-plan).
- Sujets situés devant ou derrière un objet très contrasté qui figure lui aussi dans le cadre de mise au point (par exemple, sujet photographié sur un fond composé d'éléments très contrastés).

Correction de l'exposition

Pour modifier la correction de l'exposition lorsque vous photographiez des sujets très lumineux, très sombres ou très contrastés, appuyez sur la touche de sélection supérieure () . Appuyez sur la touche de sélection supérieure ou inférieure ou utilisez la molette de commande pour choisir une valeur de correction de l'exposition, puis appuyez sur **MENU/OK**.

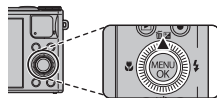



*Choisissez des valeurs positives (+)
pour augmenter l'exposition*



*Choisissez des valeurs négatives (-)
pour réduire l'exposition*

- ❖ La correction de l'exposition n'est pas réinitialisée lorsque vous éteignez l'appareil photo. Pour revenir à un contrôle normal de l'exposition, choisissez la valeur ± 0 .
- ❖ Désactivez le flash lorsque vous utilisez la correction de l'exposition.

Mode Macro (gros plans)

Pour réaliser des gros plans, appuyez sur la touche de sélection gauche () et sélectionnez . Utilisez la commande de zoom pour composer les photos ( 23).

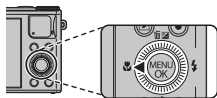

Pour quitter le mode macro, appuyez sur la touche de sélection gauche () et sélectionnez **OFF**.

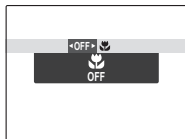

- ❖ Il est recommandé d'utiliser un trépied pour éviter le risque de flou provoqué par le bougé de l'appareil photo.
- ❖ L'ombre projetée par l'objectif risque d'apparaître sur les photos prises au flash à de très courtes distances. Effectuez un zoom arrière ou augmentez la distance vous séparant du sujet.

⚡ Utilisation du flash (Flash intelligent)



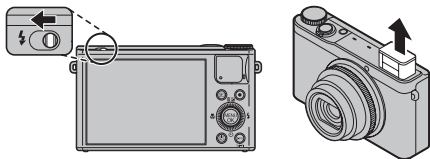

Lors de l'utilisation du flash, le système de *flash intelligent* de l'appareil photo analyse instantanément la scène en fonction de facteurs comme la luminosité du sujet, sa position dans l'image et sa distance par rapport à l'appareil photo. L'intensité du flash et la sensibilité sont ajustées afin que le sujet principal soit correctement exposé et que les effets de l'éclairage ambiant de l'arrière-plan soient préservés, même dans les scènes en intérieur faiblement éclairées. Utilisez le flash lorsque l'éclairage est insuffisant, par exemple la nuit ou à l'intérieur sous un éclairage faible.

- 1 Faites glisser la touche de flash pop-up pour augmenter le flash.

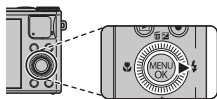



2 Appuyez sur la touche de sélection droite (⏏) et choisissez l'un des modes flash suivants :



Option	Description
AUTO /  *	Le flash se déclenche si nécessaire. Mode recommandé dans la plupart des situations.
 /  *	Le flash se déclenche à chaque prise de vue. Utilisez ce mode pour les sujets en contre-jour ou pour obtenir des couleurs naturelles lorsque vous photographiez sous une lumière vive.
 /  *	Ce mode permet de capturer à la fois le sujet principal et l'arrière-plan dans des conditions de faible luminosité (veuillez cependant remarquer que les scènes bien éclairées risquent d'être surexposées).







* L'icône  indique que les fonctions de détection des visages et de réduction des yeux rouges sont activées et seront utilisées pour minimiser l'effet « **yeux rouges** » provoqué par la réflexion du flash sur les rétines du sujet, pris en portrait.

- ❖ Refermez le flash là où la photographie au flash est interdite ou pour restituer l'éclairage naturel en faible lumière. Nous vous conseillons également de rabaisser le flash lorsque l'appareil photo est éteint.
- ❖ Si le flash se déclenche,  s'affiche lorsque vous appuyez sur le déclencheur à mi-course. À des vitesses d'obturation lentes,  s'affiche à l'écran pour vous avertir que les photos risquent d'être floues : il est recommandé d'utiliser un trépied.
- ❖ Il se peut que le flash se déclenche plusieurs fois par prise de vue. Ne bougez pas l'appareil photo tant que la prise de vue n'est pas terminée.
- ❖ Le flash peut provoquer un effet de vignettage.

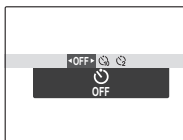
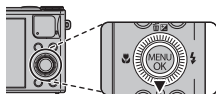
Utilisation du retardateur

Pour utiliser le retardateur, appuyez sur la touche de sélection inférieure () et choisissez l'une des options suivantes :





Option	Description
 (OFF)	Le retardateur est désactivé.
 (10 SEC)	Le déclenchement a lieu dix secondes après la pression du déclencheur. Utilisez cette option pour réaliser des autoportraits. Le témoin du retardateur, situé à l'avant de l'appareil photo, s'allume lorsque le retardateur se déclenche et se met à clignoter juste avant la prise de vue.
 (2 SEC)	Le déclenchement a lieu deux secondes après la pression du déclencheur. Utilisez cette option pour réduire l'effet de flou provoqué par le mouvement de l'appareil photo au moment où vous appuyez sur le déclencheur. Le témoin du retardateur clignote pendant le compte à rebours.

La touche E-Fn

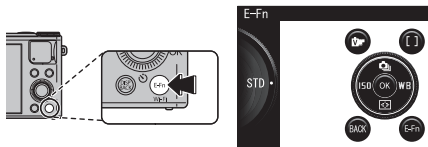
Appuyez sur la touche **E-Fn** pour utiliser le menu **E-Fn** (fonction étendue).



Chaque fonction particulière attribuée à la touche , à la touche  et à la touche de sélection supérieure, inférieure, gauche et droite peut être utilisée dans le menu **E-Fn**. Vous pouvez également changer la fonction attribuée à la bague de contrôle.

◆ Appuyez à nouveau sur la touche **E-Fn** pour revenir au mode prise photo.

■ Utilisation du menu **E-Fn RÉGL PERSO**

Les options suivantes sont disponibles :

ISO (📖 90)/**TAILLE D'IMAGE** (📖 92)/**QUALITE D'IMAGE** (📖 93)/
PLAGE DYNAMIQUE (📖 93)/**SIMULATION DE FILM** (📖 94)/
BALANCE DES BLANCS (📖 95)/**CONTINU** (📖 52)/**PHOTOMETRIE** (📖 98)/
MODE AF (📖 99)/**MODE MISE AU PT** (📖 57)/**ZONE DE MISE AU POINT** (📖 59)/
DETECTION SUJET (📖 60)/**ZOOM NUM INTELLIGENT** (📖 120)/
COM. SANS FIL (📖 71)

1 Sélectionnez  **E-Fn RÉGL PERSO** dans le menu prise de vue. Le menu  **E-Fn RÉGL PERSO** est affiché.



- 2 Appuyez sur la touche pour régler.
- 3 Mettez les éléments en surbrillance et appuyez sur la touche de sélection supérieure ou inférieure pour afficher les options, puis mettez une option en surbrillance et appuyez sur **MENU/OK**.

■ Changement des fonctions attribuées à la bague de contrôle

Les options suivantes sont disponibles:

DÉFAUT (📖 4)/**EXPOSITION** (📖 44)/**ISO** (📖 90)/**BALANCE DES BLANCS** (📖 95)/**SIMULATION DE FILM** (📖 94)/**CONTINU** (📖 52)/**ZOOM** (📖 23)

- 1 Appuyez sur le bouton **E-Fn**.
- 2 Faites tourner la bague de contrôle. Le menu de **RÉGL. BAGUE CTRL** s'affiche.
- 3 Faites tourner la bague de contrôle pour mettre une option en surbrillance.
- 4 Appuyez sur **MENU/OK**.

Options de la bague de contrôle sauf pour les paramètres par défaut

Les éléments suivants sont des options et opérations disponibles excepté lorsque la bague de contrôle est réglée sur **DÉFAUT**.

■ Pour focus auto

Options \ Mode	☺ ⁺	📷	P	A	S	M	Adv.	Filter	SP	Film
EXPOSITION			✓	✓	✓		✓	✓	✓ ²	✓
ISO			✓	✓	✓	✓	☺ ¹			
BALANCE DES BLANCS			✓	✓	✓	✓				
SIMULATION DE FILM	✓	✓	✓	✓	✓	✓	✓			
CONTINU	✓	✓	✓	✓	✓	✓			✓ ²	
ZOOM	✓	✓	✓	✓	✓	✓	✓	✓	✓	✓

■ Pour focus manuel³

Options \ Mode	☺ ⁺	📷	P	A	S	M	Adv. ⁴	Filter	SP	Film
EXPOSITION		MF	MF	MF	MF	MF	✓	✓	MF ⁵	MF
ISO		MF	MF	MF	MF	MF			MF ⁶	MF
BALANCE DES BLANCS		MF	MF	MF	MF	MF			MF ⁶	MF
SIMULATION DE FILM	✓	MF	MF	MF	MF	MF	✓		MF ⁶	MF
CONTINU	✓	MF	MF	MF	MF	MF			MF ⁵	MF
ZOOM	✓	MF	MF	MF	MF	MF	✓	✓	MF ⁵	MF

*1 Disponible pour 📷.

*2 Non disponible pour ☺.

*3 "FM" signale que la bague de contrôle est utilisée pour un focus manuel lorsque **MF** est sélectionné pour **📷 MODE MISE AU PT** (p. 57).

*4 Toutes les options deviennent FM pour 📷.

*5 Les options attribuées et non FM sont disponibles pour ☺.







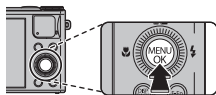

*6 Ni les options FM, ni les options attribuées ne sont disponibles pour ☺.



🔍 Vous pouvez également attribuer des fonctions à la bague de contrôle en sélectionnant **📷 RÉGL. BAGUE CTRL.** dans le menu prise de vue.

Prise de vue continue

Pour restituer le mouvement en prenant une série de photos, appuyez sur **MENU/OK**, sélectionnez  **CONTINU** dans le menu prise de vue et choisissez l'une des options répertoriées dans cette section.



Option	
 PHOTO	—
 PRE <i>n</i>	53
 CAPTURE IMG OPTIMALE	53
 BRACKETING AE	55
 BRACKETING ISO	55
 BKT SIMULATION FILM	55
 BKT PLAGE DYNAMIQUE	56

- ❖ Le flash se désactive automatiquement. Le mode flash précédemment sélectionné est restauré lorsque  est spécifié pour  **CONTINU**.
- ❖ La cadence de prise de vue dépend de la vitesse d'obturation et de la scène.
- ❖ La mise au point et l'exposition sont déterminées par la première image de chaque série. Si vous désirez que l'appareil photo ajuste automatiquement la mise au point et l'exposition pendant une prise de vue continue, sélectionnez **AF-C** dans **[C] MODE MISE AU PT** et sélectionnez  pour une cadence de prise de vue.
- ❖ Le nombre de photos pouvant être prises en une seule rafale varie en fonction de la scène et des réglages de l'appareil photo. Le nombre de photos pouvant être enregistrées dépend de la mémoire disponible.

■ PRE *n*

L'appareil photo prend des photos tant que vous appuyez sur le déclencheur. Pour choisir la cadence de prise de vue :

- 1 Appuyez sur la touche de sélection gauche ou droite pour choisir la cadence de prise de vue, puis appuyez sur **MENU/OK** pour valider votre sélection et revenir au mode prise photo.

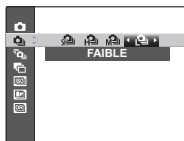

■ CAPTURE IMG OPTIMALE

L'appareil photo prend une série de photos, en commençant avant que vous appuyiez sur le déclencheur et en s'arrêtant après.

- 1 Appuyez sur la touche de sélection droite lorsque l'appareil photo est en mode de prise de vue.
- 2 Mettez en surbrillance la cadence de prise de vue actuelle et appuyez sur la touche de sélection droite, puis appuyez sur la touche de sélection supérieure ou inférieure pour choisir une autre cadence et ensuite sur **MENU/OK** pour valider votre sélection.
 - ① Avec certaines cadences de prise de vue, vous ne pourrez peut-être pas sélectionner le nombre de photos souhaité.
- 3 Mettez en surbrillance le nombre de photos et appuyez sur la touche de sélection droite. Appuyez sur la touche de sélection gauche ou droite pour choisir la répartition des photos (le nombre indiqué sur la gauche correspond aux photos prises *avant* la pression du déclencheur et le nombre indiqué sur la droite correspond aux photos prises *après* la pression du déclencheur). Appuyez sur **MENU/OK** une fois les réglages terminés et appuyez sur **DISP/BACK** pour revenir au mode de prise de vue.

Nombre de photos par rafale

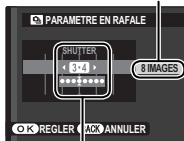

Répartition

- 4 Prenez des photos. L'appareil photo commence l'enregistrement lorsque vous appuyez sur le déclencheur à mi-course et l'arrête lorsque vous appuyez à fond sur le déclencheur. L'illustration représente une rafale de huit photos, trois avant la pression du déclencheur et quatre après.

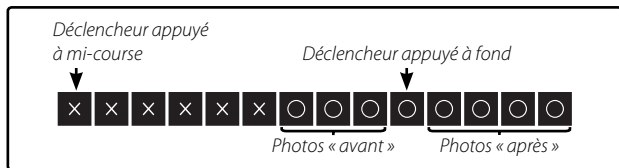

- ① Si vous appuyez à fond sur le déclencheur avant la fin de l'enregistrement du nombre de photos sélectionné pour la partie « avant », les photos restantes sont prises après que vous avez appuyé à fond sur le déclencheur.
- ① Si vous maintenez le déclencheur à mi-course pendant longtemps, il se peut que l'appareil photo enregistre la rafale avant que vous n'appuyiez à fond sur le déclencheur.



■ BRACKETING AE

À chaque pression du déclencheur, l'appareil prend trois photos : une première en utilisant la valeur mesurée pour l'exposition, une deuxième (surexposée) en utilisant la valeur sélectionnée par la touche de sélection gauche ou droite et une troisième (sous-exposée) en utilisant cette même valeur (il se peut que l'appareil photo ne parvienne pas à utiliser l'incrément de bracketing sélectionné si le degré de sur- ou sous-exposition dépasse les limites du système de mesure de l'exposition).









■ BRACKETING ISO

Appuyez sur la touche de sélection gauche ou droite pour mettre en évidence une valeur de bracketing. À chaque déclenchement, l'appareil prend une photo avec la sensibilité actuelle ( 90) et la traite pour créer deux autres copies, une dont la sensibilité est supérieure (degré spécifié ajouté) et l'autre dont la sensibilité est inférieure (degré spécifié soustrait) (quel que soit le degré sélectionné, la sensibilité ne sera pas supérieure à ISO 1600 ou inférieure à ISO 200).

■ BKT SIMULATION FILM

À chaque déclenchement, l'appareil prend une photo et la traite pour créer des copies avec les réglages de simulation de film sélectionnés pour  **BKT SIMULATION FILM** dans le menu de prise de vue ( 94).

BKT PLAGE DYNAMIQUE

À chaque pression du déclencheur, l'appareil photo prend trois photos avec différents réglages de  **PLAGE DYNAMIQUE** ( 93) :  **100%** pour la première,  **200%** pour la deuxième et  **400%** pour la troisième ( **ISO** ne peut pas dépasser 3200 ; les valeurs inférieures à 400 ne sont pas disponibles si  est sélectionné pour l'option  **TAILLE D'IMAGE**).

Mode de mise au point

Pour choisir la méthode de mise au point de l'appareil photo, appuyez sur **MENU/OK** pour afficher le menu prise de vues et choisissez parmi les options du **MODE MISE AU PT.**

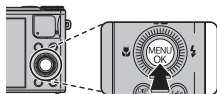

Les options suivantes sont disponibles :

Mode	Description
MF FOCUS MANUEL	Effectuez la mise au point manuellement à l'aide de la bague de contrôle. Faites tourner la bague de contrôle vers la gauche pour réduire la mise au point et vers la droite pour l'augmenter. Choisissez cette option pour le contrôle manuel de la mise au point ou dans les situations où l'appareil photo ne parvient pas à faire la mise au point en utilisant la mise au point automatique (☰ 42). La détection des visages est automatiquement désactivée.
AF-5 AF SEUL	La mise au point est verrouillée lorsque vous appuyez à mi-course sur le déclencheur. Choisissez ce mode pour les sujets immobiles.
AF-C AF CONTINU	L'appareil photo ajuste constamment la mise au point pour refléter les changements de distance par rapport au sujet, même lorsque le déclencheur est enfoncé à mi-course (veuillez noter que cela augmente la consommation d'énergie). Choisissez ce mode pour les sujets en mouvement.



Indicateur de mise au point

Vous pouvez vérifier la mise au point à l'aide de l'indicateur de mise au point.

Indicateur de mise au point	Description
()	L'appareil ajuste la mise au point.
● (devient vert)	L'appareil photo peut se mettre au point et la position de mise au point est réglée AF-5 est sélectionné.
● (devient vert)	L'appareil peut se mettre au point lorsque AF-C est sélectionné. ◆ La position de mise au point change pour refléter la distance par rapport au sujet.
○ (clignote en blanc)	L'appareil photo ne peut se mettre au point.

◆ **MF** s'affiche lorsque **MF** est sélectionné pour **MODE MISE AU PT.**

◆ Mise au point manuelle

- Utilisez l'option  **BAGUE DE CONTRÔLE** du menu de configuration ( 115) pour inverser le sens de rotation de la bague de contrôle.
- L'appareil photo ne se mettra pas au point si la bague de contrôle a atteint la butée.
- Pour mettre au point en utilisant la mise au point automatique, appuyez sur la touche de sélection gauche. Cela vous permet de mettre au point rapidement sur le sujet de votre choix en mode de mise au point manuel.

- ◆ Si un visage est détecté alors que **AF-C** a été sélectionné, l'icône  s'affichera et l'appareil effectuera la mise au point en continu sur le visage détecté.

MF VERIFICATION AF.



Si **OUI** est sélectionné pour **MF VERIFICATION AF.** dans le menu de configuration ( 115), le fait de tourner la bague de contrôle agrandit l'affichage de l'écran LCD.

- ◆ Vous pouvez faire défiler la zone de vérification de la mise au point ( 59).

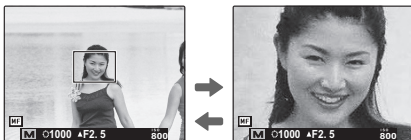
La zone de netteté à la distance de mise au point actuelle peut être mise en relief à l'aide de l'option **PIC HTE LUM. M. AP.** disponible dans **MF ASSIST. M.AP.** ( 100).



Sélection de la plage de mise au point

Lorsque  **AF ZONE** est sélectionnée pour  **MODE AF** dans le menu prise de vues, la position de mise au point peut être modifiée. Appuyez sur **MENU/OK** pour sélectionner  **AF ZONE** dans le menu prise de vues, puis appuyez sur la touche de sélection supérieure, inférieure, gauche ou droite. Le réglage sera activé lorsque vous appuierez à nouveau sur la touche **MENU/OK**.

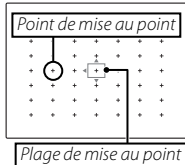

Lorsque vous cadrez une image dans l'écran LCD, vous pouvez choisir la taille du cadre de mise au point. Appuyez sur **MENU/OK**, sélectionnez  **ZONE DE MISE AU POINT** dans le menu Prise de vue, puis faites tourner la mollette de commande. Vous pouvez réduire la taille d'image jusqu'à 50% ou l'agrandir jusqu'à 150%. Le réglage sera activé lorsque vous appuierez à nouveau sur **MENU/OK**.

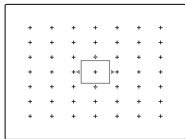

Détection des visages

La détection des visages règle la mise au point et l'exposition des visages humains, quel que soit leur emplacement dans l'image, afin d'empêcher que l'appareil photo n'effectue la mise au point sur l'arrière-plan dans les portraits de groupes. Choisissez cette fonction pour les photos qui mettent l'accent sur les portraits.

Pour utiliser la détection des visages, appuyez sur **MENU/OK** afin d'afficher le menu prise de vue et sélectionnez **OUI** pour l'option  **DETECTION SUJET**. L'appareil photo peut détecter les visages, qu'il soit positionné à la verticale ou à l'horizontale ; si un visage est détecté, il est signalé par un contour vert. Si l'image comporte plusieurs visages, l'appareil photo sélectionne le visage le plus près du centre ; les autres visages sont signalés par des contours blancs.

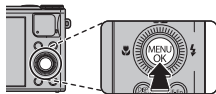

- ❗ Dans certains modes, il se peut que l'appareil photo règle l'exposition pour l'ensemble de la vue et non pour le portrait en particulier.
- ❗ Si le sujet bouge lorsque vous appuyez sur le déclencheur, son visage risque de ne plus être dans la zone indiquée par le contour vert au moment de la prise de vue.

Instructions plus approfondies concernant la lecture

Options de lecture

Pour afficher la dernière photo prise sur l'écran LCD, appuyez sur la touche .

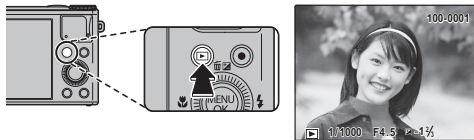

Appuyez sur la touche de sélection droite pour afficher les photos dans l'ordre de leur enregistrement et sur la touche de sélection gauche pour les afficher dans l'ordre inverse. Maintenez la touche de sélection enfoncée pour atteindre rapidement la photo souhaitée.

◆ Les photos prises avec d'autres appareils photo sont indiquées par l'icône  pendant la lecture.



Prise de vue continue

Pour les photos prises en mode de prise de vue continue, seule la première photo de chaque série s'affiche. Appuyez sur la touche de sélection inférieure pour afficher les autres photos de la série.

★ Favoris : Notation des photos

Pour noter la photo affichée en mode de lecture plein écran, appuyez sur **DISP/BACK** puis sur la touche de sélection supérieure et inférieure pour sélectionner entre zéro et cinq étoiles.

Lecture avec zoom

Sélectionnez  pour effectuer un zoom avant sur les photos affichées en mode de lecture image par image ; sélectionnez  pour effectuer un zoom arrière. Après avoir effectué un zoom avant sur la photo, vous pouvez utiliser la touche de sélection pour afficher les autres zones de l'image non visibles à l'écran.

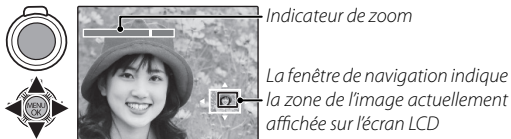

Appuyez sur **DISP/BACK** pour annuler le zoom.

- ❖ Si les photos situées avant ou après la photo actuellement affichée sont de la même taille que celle-ci, vous pouvez tourner la molette de commande pour les afficher sans modifier le rapport de zoom. Cette option n'est pas disponible si les photos ne sont pas de la même taille que la photo actuelle.
- ❖ Le rapport de zoom maximal dépend de la taille de l'image. La lecture avec zoom n'est pas disponible pour les copies recadrées ou redimensionnées dont la taille est inférieure ou égale à **640**.

Lecture d'images multiples

Pour voir plusieurs images, sélectionnez  lorsqu'une photo est affichée en plein écran. Sélectionnez  pour augmenter le nombre d'images affichées, de deux à neuf ou cent,  pour afficher moins d'images.

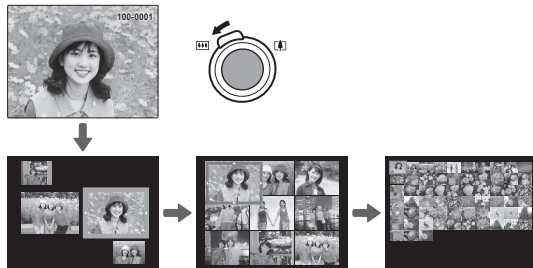



Lorsque deux images ou plus sont affichées, utilisez la touche de sélection pour mettre en surbrillance les images et appuyez sur **MENU/OK** pour afficher l'image en surbrillance en plein écran. Dans les affichages neuf ou cent images, utilisez la touche de sélection pour afficher plus de photos.

Suppression de photos

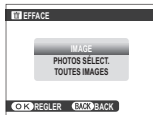
Pour supprimer une photo, une sélection de plusieurs photos ou toutes les photos, appuyez sur la touche de sélection du haut () et choisissez l'une des options ci-dessous. *Veillez remarquer que les images supprimées ne peuvent pas être récupérées. Copiez les photos importantes sur un ordinateur ou un autre périphérique de stockage avant d'aller plus loin.*



Option	Description
IMAGE	Appuyez sur la touche de sélection gauche ou droite pour parcourir les photos et appuyez sur MENU/OK pour supprimer la photo en cours (aucune boîte de dialogue de confirmation ne s'affiche).
PHOTOS SÉLECT.	Mettez en surbrillance les photos et appuyez sur MENU/OK pour les sélectionner ou les désélectionner (les photos faisant partie d'un livre album ou d'une commande d'impression sont indiquées par ). Une fois que vous avez terminé, appuyez sur DISP/BACK pour afficher une boîte de dialogue de confirmation, puis mettez en surbrillance OK et appuyez sur MENU/OK pour supprimer les photos sélectionnées.
TOUTES IMAGES	Une boîte de dialogue de confirmation s'affiche ; mettez en surbrillance OK et appuyez sur MENU/OK pour supprimer toutes les photos non protégées (si une carte mémoire est insérée, seules les photos enregistrées sur la carte mémoire sont supprimées ; les photos enregistrées dans la mémoire interne ne sont supprimées que si aucune carte mémoire n'est insérée). Appuyez sur DISP/BACK pour annuler la suppression ; veuillez remarquer qu'il est impossible de récupérer les photos supprimées avant que vous ayez appuyé sur cette touche.

- ❖ Les photos protégées ne peuvent pas être supprimées. Retirez la protection de toute photo que vous souhaitez supprimer ( 109).
- ❖ Vous pouvez également supprimer des photos à l'aide de la touche  **EFFACE** à partir du menu de lecture.
- ❖ Si un message signale que les images sélectionnées font partie d'une commande d'impression DPOF, appuyez sur **MENU/OK** pour supprimer les photos.

Recherche photos

Recherchez des photos.

- 1 Sélectionnez  **RECHERCHE PHOTOS** dans le menu lecture, mettez en surbrillance l'un des critères de recherche suivants et appuyez sur **MENU/OK** :
 - **PAR DATE** : Effectuez une recherche par date.
 - **PAR VISAGE** : Recherchez des visages enregistrés dans la base de données de reconnaissance des visages.
 - **PAR ★ FAVORIS** : Effectuez une recherche basée sur la notation.
 - **PAR SCENE** : Effectuez une recherche par type de scène.
 - **PAR TYPE DE DONNEES** : Trouvez toutes les photos ou toutes les vidéos.
 - **REPERE POUR TELECH.** : Trouvez toutes les photos à télécharger vers une destination spécifiée.
- 2 Sélectionnez une condition de recherche. Seules les photos répondant à la condition de recherche s'afficheront. Pour supprimer ou protéger les photos sélectionnées ou pour afficher les résultats de la recherche dans un diaporama, appuyez sur **MENU/OK** et choisissez  **EFFACE** ( 64),  **PROTEGER** ( 109) ou  **DIAPORAMA** ( 106).

Création livre album

Créez des albums à partir de vos photos préférées.

Création d'un livre album

1 Sélectionnez **NOUVEL ALBUM** pour  **CREA LIVRE ALBUM** dans le menu lecture et choisissez l'une des options suivantes :

- **CHOISIR PARMIS TOUTES** : Faites votre choix parmi toutes les photos disponibles.
- **CHOISIR RECH. PHOTOS** : Faites votre choix parmi les photos répondant aux conditions de recherche ( 65).

◆ Ni les photos de format **640** ou plus petit, ni les vidéos ne peuvent être sélectionnées pour un livre album.

2 Parcourez les images et appuyez sur la touche de sélection supérieure pour effectuer ou annuler une sélection. Pour afficher l'image en cours sur la couverture, appuyez sur la touche de sélection inférieure. Appuyez sur **MENU/OK** pour quitter lorsque vous avez terminé de créer l'album.

◆ La première photo sélectionnée devient l'image de couverture. Appuyez sur la touche de sélection inférieure afin de sélectionner une autre image pour la couverture.

3 Sélectionnez **TERMINER LIVRE ALBUM** (pour sélectionner toutes les photos ou toutes les photos répondant aux conditions de recherche spécifiques de l'album, choisissez **SELECTIONNER TOUT**). Le nouvel album est ajouté à la liste du menu Création livre album.

① Les albums peuvent contenir jusqu'à 300 photos.

① Les albums ne contenant aucune photo sont automatiquement supprimés.

Affichage des livres albums

Mettez en surbrillance un album dans le menu Création livre album et appuyez sur **MENU/OK** pour afficher l'album, puis appuyez sur la touche de sélection gauche ou droite pour parcourir les photos.

Modification et suppression des livres albums

Affichez le livre album et appuyez sur **MENU/OK**. Les options suivantes s'affichent ; sélectionnez l'option souhaitée et suivez les instructions qui s'affichent à l'écran.

- **MODIFIER** : Modifiez l'album comme indiqué dans la section « Création d'un livre album » ( 66).
- **EFFACER** : Supprimez l'album.

Livres albums

Vous pouvez copier les livres albums sur un ordinateur à l'aide du logiciel fourni MyFinePix Studio.

Affichage des panoramiques

Si vous appuyez sur la touche de sélection inférieure lorsqu'un panoramique est affiché en plein écran, l'appareil photo lit la photo de gauche à droite ou de bas en haut. Pour marquer une pause pendant la lecture, appuyez sur la touche de sélection inférieure ; appuyez à nouveau sur cette même touche pour reprendre la lecture. Pour passer à la lecture plein écran, appuyez sur la touche de sélection supérieure pendant la lecture du panoramique. Lorsque les panoramiques sont affichés en lecture plein écran, il est possible de faire un zoom avant ou arrière avec la commande de zoom ou de les effacer en appuyant sur la touche de sélection supérieure (🗑️).

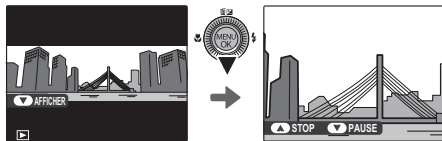

- Les panoramiques (📖) sont lus en boucle (📖 32) ; le sens du défilement se contrôle en appuyant sur la touche de sélection gauche ou droite. L'appareil photo ne s'éteint pas automatiquement si un visionnage est en cours (📖 118).

Affichage des informations sur la photo

Vous pouvez afficher les informations sur la photo de votre choix en appuyant sur **DISP/BACK** pour parcourir les indicateurs (📖 7) jusqu'à ce que l'affichage suivant apparaisse :

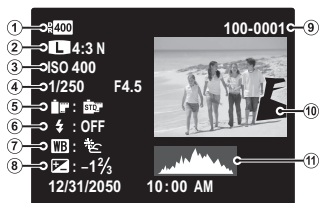

- ① Plage dynamique
- ② Taille et qualité d'image
- ③ Sensibilité
- ④ Vitesse d'obturation/ouverture
- ⑤ Simulation de film
- ⑥ Mode flash
- ⑦ Balance des blancs
- ⑧ Correction de l'exposition
- ⑨ Numéro de l'image
- ⑩ Photo (les zones surexposées clignotent)
- ⑪ Histogramme

Informations supplémentaires sur les photos

Des informations supplémentaires sur les photos s'affichent lorsque vous faites tourner la bague de contrôle. Faites de même pour alterner les différents affichages.



📍 Le collimateur de mise au point actif est indiqué par l'icône « + ».

 **Zoom avant sur le collimateur de mise au point**

Appuyez sur la touche de sélection inférieure pour zoomer sur le point de mise au point. Appuyez sur **DISP/BACK** ou **MENU/OK** pour revenir en lecture plein écran.

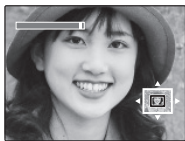

Réseaux sans fil

Utilisation des réseaux sans fil

Vous pouvez connecter votre appareil photo à un Smartphone ou un ordinateur. Pour obtenir plus d'informations sur l'utilisation des réseaux sans fil, rendez-vous sur <http://app.fujifilm-dsc.com/>.

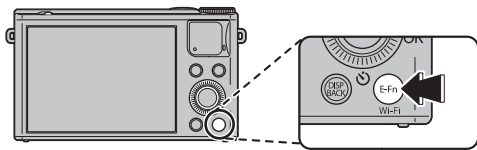

Connexion avec les Smartphones

Connectez votre appareil photo aux Smartphones à l'aide d'un réseau sans fil. Appuyez sur la touche **Wi-Fi** pendant la lecture pour charger les images dans le Smartphone ou pour faire défiler à distance les images sur l'appareil photo et sélectionnez celles à télécharger. Vous pouvez également télécharger les données de localisation à partir de votre Smartphone. Avant de continuer, téléchargez gratuitement l'application FUJIFILM Camera Application et installez-la sur votre Smartphone. Cette opération peut également être activée par **COM. SANS FIL** à partir du menu de lecture. Vous pouvez également utiliser l'option de communication sans fil en mode prise de vue lorsque **COM. SANS FIL** est activée dans le menu **E-Fn**.

Enregistrement d'images sur un ordinateur

Appuyez et maintenez la touche **Wi-Fi** pendant la lecture pour enregistrer des images sur un ordinateur dans un réseau sans fil. Avant de continuer, installez gratuitement l'application FUJIFILM PC AutoSave dans l'ordinateur de destination et réglez les paramètres selon vos convenances. Cette option peut également être activée par à partir du menu **ENREG. PC AUTO**.





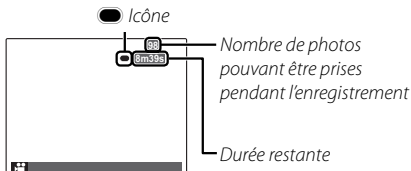



Enregistrement de vidéos

Appuyez sur  pour enregistrer une vidéo. Pendant l'enregistrement, les indicateurs suivants s'affichent et le son est enregistré via le microphone intégré (faites attention de ne pas couvrir ce dernier pendant l'enregistrement).



Pour arrêter l'enregistrement, appuyez à nouveau sur . L'enregistrement s'arrête automatiquement lorsque la vidéo a atteint sa durée maximale ou lorsque la mémoire est pleine. Pour obtenir des informations sur la durée maximale d'enregistrement, référez-vous à la page 138.

Sélection automatique de la scène

En mode , l'appareil photo sélectionne la scène en fonction des conditions de prise de vue et du type de sujet :  (portraits),  (paysages faiblement éclairés),  (portraits faiblement éclairés),  (paysages),  (gros plans),  (portraits en contre-jour) ou  (autres sujets).



Icône scène

Prendre des photos pendant l'enregistrement

Appuyez sur le déclencheur pour prendre une photo pendant l'enregistrement.









- ◆ Vous pouvez sélectionner la méthode utilisée pour enregistrer les photos à l'aide de l'option  **CONF. VIDÉO > MODE PHOTO EN VIDÉO** (📖 102).
- ◆ La photo est enregistrée indépendamment de la vidéo et n'apparaît pas comme un extrait de la vidéo.
 - ① Vous ne pouvez pas prendre de photos pendant l'enregistrement d'une vidéo à grande vitesse.
 - ① Le nombre de photos pouvant être prises est limité.
- ◆ Vous pouvez ajuster le zoom pendant l'enregistrement.
- ◆ Si le sujet est faiblement éclairé, il se peut que l'illuminateur d'assistance AF se déclenche pour aider l'appareil photo à effectuer la mise au point. Pour désactiver l'illuminateur d'assistance AF, sélectionnez **NON** pour  **TEMOIN AF** (📖 120).
- ◆ Lorsque  **FOCUS MANUEL** est défini comme **MODE FOCUS FILM**, vous pouvez régler manuellement la mise au point lors de l'enregistrement du film (📖 102).
- ◆ La balance des blancs est réglée automatiquement pendant l'enregistrement. La couleur et la luminosité de l'image peuvent être différentes de celles affichées avant que l'enregistrement ne commence.
- ◆ Il se peut que les sons émis par l'appareil photo soient enregistrés.
 - ① Le témoin lumineux s'allume pendant l'enregistrement des vidéos. N'ouvrez pas le compartiment de la batterie pendant la prise de vue ou tant que le témoin lumineux est allumé. Si vous ne respectez pas cette précaution, la lecture de la vidéo pourrait devenir impossible.
 - ① Des bandes verticales ou horizontales peuvent apparaître sur les vidéos contenant des sujets très lumineux. Ceci est normal et ne traduit pas un dysfonctionnement.

- ⓘ Il se peut que la température de l'appareil photo augmente si ce dernier est utilisé pour enregistrer des vidéos pendant une période prolongée ou si la température ambiante est élevée. Ceci est normal et ne traduit pas un dysfonctionnement.
- ⓘ Le mode sélectionné peut varier en fonction des conditions de prise de vue.

Taille d'image pour les vidéos

Avant l'enregistrement, sélectionnez une taille d'image à l'aide de l'option

 **CONF. VIDÉO > MODE VIDEO.**

Option	Description
 1920×1080 (60 i/s)	Full HD (High Definition).
 1920×1080 (30 i/s)	
 1280×720 (60 i/s)	Haute définition.
 1280×720 (30 i/s)	
 640 × 480	Définition standard.
 640 × 480 (80 i/s)	Vidéo à grande vitesse. Le son n'est pas enregistré, et la mise au point, l'exposition et la balance des blancs ne sont pas réglées automatiquement. Des bandes noires apparaissent en haut et en bas des vidéos enregistrées à  320 × 112 .
 320 × 240 (150 i/s)	
 320 × 112 (250 i/s)	

Visualisation des vidéos

Pendant la lecture, les vidéos s'affichent sur l'écran LCD comme illustré à droite. Vous pouvez effectuer les opérations suivantes lorsqu'une vidéo est affichée :

Option	Description
Lancer la lecture/faire une pause	Appuyez sur la touche de sélection inférieure pour lancer la lecture. Appuyez à nouveau pour faire une pause. Lorsque la lecture est sur pause, vous pouvez appuyer sur la touche de sélection gauche ou droite pour reculer ou avancer d'une vue à la fois.
Mettre fin à la lecture/effacer	Appuyez sur la touche de sélection supérieure pour mettre fin à la lecture.
Régler la vitesse	Appuyez sur la touche de sélection gauche ou droite pour régler la vitesse de lecture pendant la lecture.
Régler le volume	Appuyez sur MENU/OK pour faire une pause pendant la lecture et afficher les commandes du volume. Appuyez sur la touche de sélection supérieure ou inférieure pour régler le volume et appuyez sur MENU/OK pour quitter. Vous pouvez également régler le volume à l'aide de l'option CONFIGURATION SON > VOL. LECTURE (🗨 116).

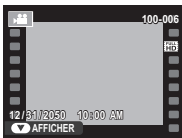

Vitesse de lecture

Appuyez sur la touche de sélection gauche ou droite pour régler la vitesse de lecture. La vitesse est indiquée par le nombre de flèches (▶ ou ◀).

Flèche

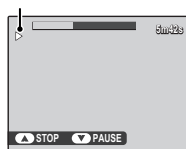



ⓘ Ne couvrez pas le haut-parleur pendant la lecture.

Affichage des photos sur des téléviseurs Haute Définition

Vous pouvez connecter l'appareil photo à des appareils Haute Définition (HD) en utilisant un câble HDMI (disponible auprès d'autres fabricants).

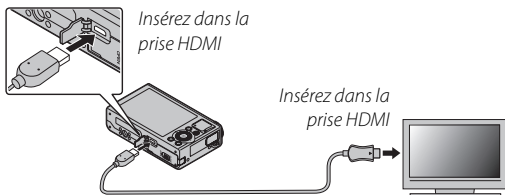
- 1 Éteignez l'appareil photo et raccordez le câble HDMI comme illustré ci-dessous.



- ① Utilisez un câble HDMI d'une longueur maximale de 1,5 m.
 - ❖ Lors du branchement des câbles, veillez à bien enfoncer complètement les connecteurs.
- 2 Réglez le téléviseur sur le canal d'entrée HDMI. Reportez-vous à la documentation fournie avec le téléviseur pour avoir de plus amples détails.
- 3 Appuyez sur la touche  pendant une seconde environ pour allumer l'appareil photo. L'écran de l'appareil photo s'éteint et les photos et les vidéos s'affichent sur l'écran du téléviseur. Veuillez noter que les commandes de volume de l'appareil photo n'ont aucun effet sur les sons émis par le téléviseur ; utilisez les commandes de volume du téléviseur pour régler le volume.
- ❖ Certains téléviseurs peuvent afficher brièvement un écran noir au moment du lancement des vidéos.

Impression de photos par USB

Si l'imprimante prend en charge la fonction PictBridge, l'appareil photo peut être connecté directement à l'imprimante comme illustré ci-dessous et les photos peuvent être imprimées sans devoir d'abord être copiées sur un ordinateur. Veuillez remarquer que selon le modèle de l'imprimante, il se peut que les fonctions décrites ci-dessous ne soient pas toutes prises en charge.



- 1 Raccordez le câble USB fourni comme illustré ci-dessous et allumez l'imprimante.

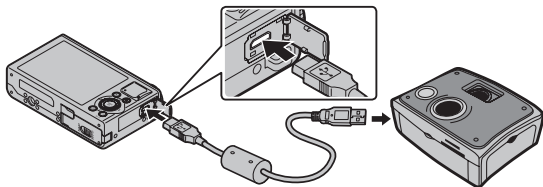

- 2 Allumez l'appareil photo.
- 3 Appuyez sur la touche de sélection gauche ou droite pour afficher la photo que vous souhaitez imprimer.
- 4 Appuyez sur la touche de sélection supérieure ou inférieure pour choisir le nombre de copies (jusqu'à 99).
- 5 Répétez les étapes 3 à 4 pour sélectionner d'autres photos. Appuyez sur **MENU/OK** pour afficher une boîte de dialogue de confirmation lorsque vous avez effectué les réglages.

- 6 Appuyez sur **MENU/OK** pour lancer l'impression. Vous pouvez interrompre l'impression en appuyant sur **DISP/BACK**, mais veuillez remarquer que certaines imprimantes risquent de ne pas répondre immédiatement. Si l'imprimante s'arrête avant la fin de l'impression, éteignez l'appareil photo puis rallumez-le.
 - 7 Après avoir vérifié que **IMPRESSION** n'apparaît plus sur l'écran de l'appareil photo, éteignez ce dernier et débranchez le câble USB.
- ❖ Vous pouvez imprimer les photos à partir de la mémoire interne ou d'une carte mémoire qui a été formatée dans l'appareil photo.
 - ❖ Si aucune photo n'est sélectionnée, l'appareil photo imprime une copie de la photo en cours.
 - ❖ La sélection du format de page, de la qualité d'impression et des marges est effectuée à l'aide de l'imprimante.

Impression de la date d'enregistrement

Pour imprimer la date d'enregistrement sur les photos, appuyez sur **DISP/BACK** dans l'affichage PictBridge et sélectionnez **IMPRES. DATE**  dans le menu PictBridge (pour imprimer les photos sans la date d'enregistrement, sélectionnez **IMPRES. SANS DATE**). Certaines imprimantes ne prennent pas en charge l'impression des dates. Consultez le manuel de l'imprimante pour avoir plus de détails.



Impression de la commande d'impression DPOF

L'option  **IMPRESSION (DPOF)** permet de créer une « commande d'impression » numérique pour les imprimantes compatibles avec PictBridge (📖 77) ou les périphériques qui prennent en charge le format DPOF.

DPOF

DPOF (Digital Print Order Format) est une norme qui permet d'imprimer des photos à partir de « commandes d'impression » stockées dans la mémoire interne ou sur une carte mémoire. Les informations comprises dans la commande incluent les photos à imprimer et le nombre de copies de chaque photo.



- 1 Sélectionnez le mode de lecture et appuyez sur **MENU/OK** pour afficher le menu lecture.
- 2 Mettez en surbrillance  **IMPRESSION (DPOF)** et appuyez sur **MENU/OK**.
- 3 Mettez en surbrillance l'une des options suivantes et appuyez sur **MENU/OK** :
 - **AVEC DATE**  : La date d'enregistrement est imprimée sur les photos.
 - **SANS DATE** : La date d'enregistrement n'est pas imprimée sur les photos.

 Certaines imprimantes ne prennent pas en charge l'impression des dates. Consultez le manuel de l'imprimante pour avoir plus de détails.
- 4 Appuyez sur la touche de sélection gauche ou droite pour afficher une photo que vous souhaitez inclure dans la commande d'impression ou supprimer de la commande d'impression.

- 5 Appuyez sur la touche de sélection supérieure ou inférieure pour choisir le nombre de copies (jusqu'à 99). Pour supprimer une photo de la commande d'impression, appuyez sur la touche de sélection inférieure jusqu'à ce que le nombre de copies atteigne zéro.
- 6 Répétez les étapes 4 à 5 pour terminer la commande d'impression et appuyez sur **MENU/OK** lorsque vous avez effectué les réglages.
- 7 Une boîte de dialogue de confirmation s'affiche. Appuyez sur **MENU/OK** pour enregistrer la commande d'impression.
 - ◆ Retirez la carte mémoire pour créer ou modifier une commande d'impression constituée de photos situées dans la mémoire interne.
 - ◆ Les commandes d'impression peuvent contenir un maximum de 999 photos.
 - ◆ Si vous insérez une carte mémoire sur laquelle figure une commande d'impression créée par un autre appareil photo, un message s'affiche. Créez une nouvelle commande d'impression comme décrit ci-dessus.

Visionnage des photos sur un ordinateur

Le logiciel fourni permet de copier les photos sur un ordinateur, où elles pourront être stockées, visionnées, organisées et imprimées. Avant d'aller plus loin, installez le logiciel tel que décrit ci-dessous. **Ne raccordez PAS l'appareil photo à l'ordinateur tant que l'installation n'est pas terminée.**

Windows : Installation de MyFinePix Studio

1 Vérifiez que l'ordinateur possède la configuration requise :

	Windows 8/Windows 7 (SP 1)/ Windows Vista (SP 2) ¹	Windows XP (SP 3) ¹
Processeur	3 GHz Pentium 4 ou supérieur (Core 2 Duo à 2,4 GHz ou plus) ²	2 GHz Pentium 4 ou supérieur (Core 2 Duo à 2,4 GHz ou plus) ²
Mémoire vive	1 Go minimum	512 Mo minimum (1 Go ou plus) ²
Espace libre sur le disque	2 Go minimum	
Processeur graphique	Compatible DirectX 9 ou version ultérieure (recommandé)	Compatible DirectX 7 ou version ultérieure (nécessaire ; les performances ne sont pas garanties avec d'autres processeurs graphiques)
Vidéo	1024 x 768 pixels minimum avec couleurs sur 24 bits ou plus	
Divers	<ul style="list-style-type: none">• Port USB intégré recommandé. Le fonctionnement n'est pas garanti avec d'autres ports USB.• .NET Framework 3.5 Service Pack 1 nécessaire pour le téléchargement des images ou pour l'utilisation de Map Viewer.• Connexion Internet (haut débit recommandé) requise pour installer .NET Framework (si nécessaire), pour utiliser la fonctionnalité de mise à jour automatique et pour effectuer diverses tâches comme le partage de photos en ligne ou par courriel.	

1 Les autres versions de Windows ne sont pas prises en charge. Seuls les systèmes d'exploitation préinstallés sont pris en charge ; le fonctionnement n'est pas garanti avec les ordinateurs que vous avez assemblés vous-même ou les ordinateurs qui ont été mis à jour à partir de versions antérieures de Windows.

2 Recommandation lors de l'affichage de vidéos HD.

- 2 Mettez l'ordinateur en marche. Ouvrez une session avec des droits d'administrateur avant d'aller plus loin.
- 3 Quittez toutes les applications en cours d'exécution et insérez le CD du programme d'installation dans un lecteur de CD-ROM.

Windows 8/Windows 7/Windows Vista

Si une boîte de dialogue d'exécution automatique apparaît, cliquez sur **SETUP.EXE**. Une boîte de dialogue « Vérification de compte d'utilisateur » s'affiche alors ; cliquez sur **Oui** (Windows 8/Windows 7) ou **Autoriser** (Windows Vista).

Le programme d'installation démarre automatiquement ; cliquez sur **Install MyFinePix Studio** et laissez-vous guider par les consignes à l'écran pour installer MyFinePix Studio et RAW FILE CONVERTER.

Si le programme d'installation ne démarre pas automatiquement

Si le programme d'installation ne démarre pas automatiquement, sélectionnez **Ordinateur** ou **Poste de travail** dans le menu Démarrer, puis double-cliquez sur l'icône du CD **FINEPIX** pour ouvrir la fenêtre du CD FINEPIX et double-cliquez sur **setup** ou **SETUP.EXE**.

 **Si le programme d'installation ne démarre pas automatiquement (Windows 8)**

- 1** Sélectionnez **Bureau** sur l'écran d'accueil.
 - 2** Sélectionnez **Explorateur de fichiers** dans la barre des tâches.
 - 3** Sélectionnez **Ordinateur** dans le volet de navigation.
 - 4** Double-cliquez sur l'icône du lecteur lors de l'insertion du CD **FINEPIX** et suivez les instructions affichées à l'écran pour procéder à l'installation.
- 4** S'il vous est demandé d'installer Windows Media Player ou DirectX, suivez les instructions à l'écran pour continuer l'installation.
- 5** Retirez le CD du programme d'installation du lecteur de CD-ROM lorsque l'installation est terminée. Rangez le CD du programme d'installation dans un endroit sec à l'abri de la lumière directe du soleil au cas où vous auriez besoin de réinstaller le logiciel.

L'installation est maintenant terminée. Passez à la section « Raccordement de l'appareil photo » (📖 86).

Macintosh : Installation de RAW FILE CONVERTER

RAW FILE CONVERTER permet de visualiser les images RAW sur votre ordinateur.

- 1 Assurez-vous que l'ordinateur possède la configuration requise :

Processeur	Intel (Core 2 Duo ou plus)
SE	Versions préinstallées de Mac OS X version 10.6-10.8 (pour obtenir plus d'informations, visitez le site http://www.fujifilm.com/support/digital_cameras/compatibility/).
Mémoire vive	1 Go ou plus
Espace libre sur le disque	Un minimum de 200 Mo est requis pour l'installation et 400 Mo doivent être disponibles lors du fonctionnement de RAW FILE CONVERTER
Vidéo	1024×768 pixels minimum avec couleurs sur 24 bits ou plus

- 2 Après avoir démarré l'ordinateur et quitté les applications en cours, insérez le CD d'installation dans un lecteur de CD-ROM et double-cliquez sur **SILKYRFXInstaller**.
- 3 Saisissez un nom d'administrateur et un mot de passe lorsque vous y êtes invité et cliquez sur **OK**, puis suivez les instructions à l'écran pour l'installation. Cliquez sur **Sortir** pour quitter le programme d'installation lorsque l'installation est terminée.

- 4 Retirez le CD du programme d'installation du lecteur de CD-ROM. Veuillez remarquer que vous risquez de ne pas pouvoir retirer le CD si Safari est en cours d'exécution ; si nécessaire, quittez Safari avant de retirer le CD. Rangez le CD du programme d'installation dans un endroit sec à l'abri de la lumière du soleil directe au cas où vous auriez besoin de réinstaller le logiciel.

L'installation est maintenant terminée. Passez à la section « Raccordement de l'appareil photo » (📖 86).

Importation de photos ou de vidéos vers un Mac (Macintosh)

Pour importer des photos ou des vidéos vers un Mac, utilisez une application Mac OS standard telle que Image Capture.

Raccordement de l'appareil photo

- 1 Si les photos que vous souhaitez copier sont enregistrées sur une carte mémoire, insérez la carte dans l'appareil photo.
 - ◆ Il se peut que les utilisateurs de Windows aient besoin du CD de Windows lors du premier démarrage du logiciel.
 - Ⓛ Une perte d'alimentation pendant le transfert peut entraîner une perte de données ou endommager la mémoire interne ou la carte mémoire. Rechargez la batterie avant de raccorder l'appareil photo.
- 2 Éteignez l'appareil photo et raccordez le câble USB fourni comme illustré, en vérifiant que les connecteurs sont correctement insérés. Raccordez l'appareil photo directement à l'ordinateur ; n'utilisez pas de concentrateur USB ou le port USB du clavier.

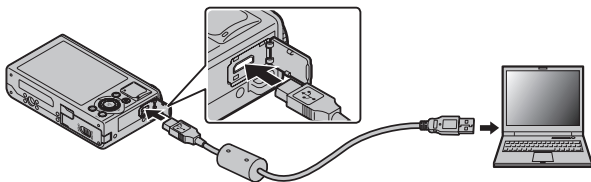

- Ⓛ Le câble USB doit avoir une longueur maximale de 1,5 m et doit être approprié pour le transfert des données.
- 3 Allumez votre appareil photo.
- 4 Chargez les photos dans MyFinePix Studio et suivez les instructions qui s'affichent à l'écran pour copier les images sur l'ordinateur. Pour quitter sans copier les images, cliquez sur **Annuler**.

Pour obtenir plus d'informations sur l'utilisation du logiciel fourni, démarrez l'application et sélectionnez l'option appropriée dans le menu **Aide**.

- ① Si la carte mémoire insérée contient un grand nombre d'images, il peut y avoir un court délai avant que le logiciel ne démarre, délai pendant lequel vous ne pouvez ni importer, ni enregistrer d'images. Utilisez un lecteur de cartes mémoire pour transférer les photos.
- ① Vérifiez que l'ordinateur n'affiche pas un message indiquant que la copie est en cours et vérifiez que le témoin lumineux est éteint avant de mettre l'appareil photo hors tension ou de débrancher le câble USB (si le nombre d'images copiées est très élevé, il se peut que le témoin lumineux reste allumé même si le message a disparu de l'écran de l'ordinateur). Si vous ne respectez pas cette précaution, vous risquez de perdre des données ou d'endommager la mémoire interne ou la carte mémoire.
- ① Déconnectez l'appareil photo avant d'insérer ou de retirer les cartes mémoire.
- ① Dans certains cas, il peut être impossible d'accéder aux photos enregistrées sur un serveur réseau en utilisant le logiciel fourni de la même manière que sur un ordinateur indépendant.
- ① Lorsque l'utilisateur utilise des services qui requièrent une connexion à Internet, tous les frais facturés par la compagnie de téléphone ou le fournisseur d'accès à Internet incombent à l'utilisateur.

Déconnexion de l'appareil photo

Après avoir vérifié que le témoin lumineux est éteint, suivez les instructions à l'écran pour éteindre l'appareil photo et débrancher le câble USB.

Désinstallation du logiciel fourni

Ne désinstallez le logiciel fourni que lorsque vous n'en avez plus besoin ou avant de le réinstaller. Après avoir quitté le logiciel et déconnecté l'appareil photo, faites glisser le dossier « RAW FILE CONVERTER EX powered by SILKYPIX » du dossier « Applications » dans la corbeille et sélectionnez **Vider la corbeille** dans le menu **Finder** (Macintosh) ou ouvrez le panneau de configuration et utilisez « Programmes et fonctionnalités » (Windows 8/Windows 7/Windows Vista) ou « Ajout ou supprimer des programmes » (Windows XP) pour désinstaller MyFinePix Studio. Sous Windows, une ou plusieurs boîtes de dialogue de confirmation peuvent apparaître ; lisez attentivement leur contenu avant de cliquer sur **OK**.

Menus

Utilisation des menus : Mode de prise de vue

Utilisation du menu prise de vue

1 Affichez le menu prise de vue.

- 1.1 Appuyez sur **MENU/OK** pendant la prise de vue pour afficher le menu prise de vue.

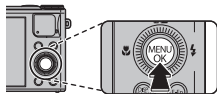

- 1.2 Appuyez sur la touche de sélection gauche pour mettre en surbrillance l'onglet en cours.

Onglet

- 1.3 Appuyez sur la touche de sélection supérieure ou inférieure pour mettre en surbrillance l'onglet contenant l'option de votre choix.

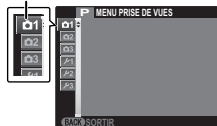

- 1.4 Appuyez sur la touche de sélection droite pour positionner le curseur dans le menu.

2 Modifiez les réglages.

Mettez les éléments en surbrillance et appuyez sur la touche de sélection droite pour afficher les options, puis mettez une option en surbrillance et appuyez sur **MENU/OK**. Appuyez sur **DISP/BACK** pour quitter une fois les réglages terminés.

Options du menu prise de vue

SCENES

(par défaut: )

Choisissez une scène pour le mode **SP** ( 36).

FILTRE AVANCÉ

(par défaut: )

Choisissez de prendre des photos avec des effets de filtre ( 30).

MODE Adv.

(par défaut: )

Choisissez un mode de prise de vue avancé ( 30).

ISO

(par défaut: **AUTO**)

Permet de contrôler la sensibilité de l'appareil photo à la lumière. Des valeurs élevées permettent de réduire le flou ; veuillez cependant remarquer que des marbrures peuvent apparaître sur les photos prises à des sensibilités élevées.

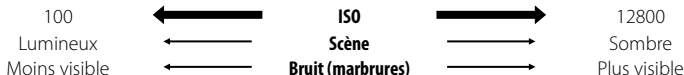

Option	Description
AUTO	La sensibilité est réglée automatiquement selon les conditions de prise de vue.
12800 / 6400 / 5000 / 4000 / 3200 / 2500 / 2000 / 1600 / 1250 / 1000 / 800 / 640 / 500 / 400 / 320 / 250 / 200 / 100	La sensibilité est réglée sur la valeur spécifiée, indiquée à l'écran.

■ **AUTO**

Les options suivantes sont disponibles lorsque **AUTO** est sélectionné:

Option	Par défaut
SENSIBILITÉ PAR DÉFAUT	100
SENSIBILITÉ MAXIMALE	800
VIT OBTURAT MIN	1/30

L'appareil photo choisit automatiquement une sensibilité comprise entre la valeur par défaut et la valeur maximale. La sensibilité dépasse la valeur par défaut uniquement si la vitesse d'obturation permettant d'obtenir une exposition optimale est plus lente que la valeur sélectionnée pour **VIT OBTURAT MIN**.

- ❖ Si la valeur sélectionnée pour **SENSIBILITÉ PAR DÉFAUT** est supérieure à celle sélectionnée pour **SENSIBILITÉ MAXIMALE**, **SENSIBILITÉ PAR DÉFAUT** se paramètrera sur la valeur sélectionnée pour **SENSIBILITÉ MAXIMALE**.
- ❖ L'appareil photo peut sélectionner des vitesses d'obturation plus lentes que la valeur de **VIT OBTURAT MIN** dans le cas où les photos seraient sous-exposées avec la valeur sélectionnée pour **SENSIBILITÉ MAXIMALE**.

◀ TAILLE D'IMAGE

(par défaut: **L 4:3**)

Choisissez la taille et le format d'image avec lesquels les photos sont enregistrées. Les grandes photos peuvent être imprimées en grand sans réduction de la qualité, tandis que les petites photos nécessitent moins de mémoire, ce qui permet d'enregistrer plus de photos.



Taille et format d'image

Taille

Option	Impressions possibles jusqu'à
L	34 × 25 cm
M	24 × 18 cm
S	17 × 13 cm

Format d'image

- 4:3** : Les photos ont les mêmes proportions que celles affichées par l'appareil photo.
- 3:2** : Les photos ont les mêmes proportions qu'une image d'un film 35 mm.
- 16:9** : Option adaptée à l'affichage sur des périphériques Haute Définition (HD).
- 1:1** : Les images sont carrées.





QUALITE D'IMAGE(par défaut: **FINE**)

Choisissez le format de fichier et le taux de compression. Sélectionnez **FINE** ou **NORMAL** pour enregistrer des images JPEG, RAW pour enregistrer des images **RAW**, ou **FINE+RAW** ou **NORMAL+RAW** pour enregistrer à la fois des images JPEG et RAW. **FINE** et **FINE+RAW** utilisent des taux de compression JPEG moins importants pour obtenir des images de plus haute qualité, tandis que **NORMAL** et **NORMAL+RAW** utilisent des taux de compression JPEG plus élevés pour augmenter le nombre d'images pouvant être enregistrées.

- ❖ Pour convertir les fichiers RAW afin de les afficher sur un ordinateur, utilisez le logiciel fourni RAW File Converter (conversion des fichiers RAW).
- ① Les options de recadrage, de redimensionnement et de réduction des yeux rouges ne sont pas disponibles avec les images RAW pendant la lecture, et le taux de grossissement maximal possible est limité.

PLAGE DYNAMIQUE(par défaut: **AUTO**)

Permet de contrôler le contraste. Il est recommandé d'utiliser des valeurs élevées pour les scènes présentant à la fois une grande luminosité et des zones d'ombre importante ou pour augmenter le contraste de sujets tels que de l'eau éclairée par le soleil, de lumineuses feuilles d'automne, des portraits photographiés devant un ciel bleu, ainsi que des objets blancs ou des personnes vêtues de blanc ; veuillez cependant noter que des marbrures peuvent apparaître sur les photos prises à des sensibilités élevées. Si **AUTO** est sélectionné, l'appareil photo choisit automatiquement des valeurs comprises entre 100% et 400% selon les conditions de prise de vue.

Option		Description
AUTO	 100%	Permet d'augmenter le contraste lorsque vous photographiez à l'intérieur ou sous un ciel couvert. 
	 200%	
	 400%	Permet de réduire la perte de détails dans les hautes lumières et les ombres lorsque vous photographiez des scènes très contrastées.

SIMULATION DE FILM(par défaut: )









Permet de simuler les effets de différents types de films.

Option	Description
 (PROVIA/STANDARD)	Reproduction standard des couleurs. Cette option convient à une grande variété de sujets, aussi bien des portraits que des paysages.
 (Velvia/VIVE)	Cette option propose une palette très contrastée de couleurs saturées, adaptées aux photos de nature.
 (ASTIA/DOUX)	Cette option propose une palette de couleurs moins saturées, pour un rendu plus doux.
 (MONOCHROME)	Permet de prendre des photos en noir et blanc.
 (MONOCHROME+FILTRE JNE)	Cette option permet de prendre des photos en noir et blanc avec des contrastes légèrement élevés. Ce réglage réduit également légèrement la luminosité du ciel.
 (MONOCHROME+FILTRE RGE)	Cette option permet de prendre des photos en noir et blanc avec des contrastes élevés. Ce réglage réduit également la luminosité du ciel.
 (MONOCHROME+FILTRE VERT)	Cette option adoucit les tons chair dans les portraits en noir et blanc.
 (SEPIA)	Permet de prendre des photos en sépia.

BKT SIMULATION FILMChoisissez les types de films pour le bracketing de simulation de film ( 55).

WB BALANCE DES BLANCS(par défaut: **AUTO**)





Si l'option **AUTO** ne permet pas de restituer des couleurs naturelles (par exemple, lorsque vous réalisez des gros plans), sélectionnez  et mesurez une valeur de balance des blancs ou choisissez l'option correspondant à la source lumineuse.

Option	Description
AUTO	La balance des blancs est réglée automatiquement.
	Mesurez une valeur de balance des blancs.
	Sélectionnez cette option pour afficher une liste de températures de couleur; mettez en surbrillance une température et appuyez sur MENU/OK .
	Pour les sujets exposés à la lumière directe du soleil.
	Pour les sujets situés à l'ombre.
	Utilisez cette option sous des lampes fluorescentes de type « lumière du jour ».
	Utilisez cette option sous des lampes fluorescentes de type « blanc chaud ».
	Utilisez cette option sous des lampes fluorescentes de type « blanc froid ».
	Utilisez cette option sous des lampes à incandescence.
	Pour la photographie sous-marine.

Pour affiner la balance des blancs, mettez en surbrillance une option et appuyez sur **MENU/OK**. Utilisez les touches de sélection pour régler la balance des blancs ou appuyez sur **DISP/BACK** pour utiliser la valeur de balance des blancs par défaut.

 : Balance des blancs personnalisée

Choisissez  pour régler la balance des blancs en fonction de conditions d'éclairage inhabituelles. Les options de mesure de la balance des blancs s'affichent ; cadre un objet blanc de sorte qu'il remplisse l'écran LCD et appuyez à fond sur le déclencheur pour mesurer la balance des blancs (pour sélectionner la valeur personnalisée la plus récente et quitter sans mesurer la balance des blancs, appuyez sur **DISP/BACK** ou appuyez sur **MENU/OK** pour sélectionner la valeur la plus récente et afficher la boîte de dialogue d'ajustement).

- Si « **TERMINE !** » s'affiche, appuyez sur **MENU/OK** pour définir la balance des blancs sur la valeur mesurée.
 - Si « **EN DESSOUS** » s'affiche, augmentez la correction de l'exposition ( 44) et réessayez.
 - Si « **AU DESSUS** » s'affiche, réduisez la correction de l'exposition et réessayez.
- ◆ Pour obtenir une plus grande précision, réglez  **SIMULATION DE FILM**,  **ISO** et  **PLAGE DYNAMIQUE** avant de mesurer la balance des blancs.

- ◆ Avec des réglages autres que , c'est la balance des blancs automatique qui est sélectionnée lors de l'utilisation du flash.
- ◆ Les résultats varient en fonction des conditions de prise de vue. Visualisez les photos sur l'écran LCD après la prise de vue afin de vérifier les couleurs.

WB BALANCE DES BLANCS (suite)(par défaut: **AUTO**)**K : Température de couleur**

La température de couleur est une mesure objective de la couleur d'une source lumineuse, exprimée en degrés Kelvin (K). Les sources lumineuses dont la température de couleur avoisine celle de la lumière directe du soleil paraissent blanches ; celles dont la température de couleur est inférieure présentent une dominante jaune ou rouge, tandis que celles dont la température de couleur est supérieure ont une teinte bleue. Vous pouvez faire correspondre la température de couleur à la source lumineuse comme indiqué dans le schéma ci-dessous, ou choisir des options qui diffèrent totalement de la couleur de la source lumineuse afin de rendre les photos plus « chaudes » ou plus « froides ».

◀ Choisissez cette option pour des sources lumineuses plus rouges ou des photos plus « froides »

Choisissez cette option pour des sources lumineuses plus bleues ou des photos plus « chaudes » ▶

2000K

Lumière de bougies

Coucher/lever de soleil

5000K

Lumière directe du soleil

Ombre

15000K

Ciel bleu

Color COULEUR(par défaut: **(0) STD**)

Ajustez la densité chromatique.

Sharp DETAIL(par défaut: **(0) STD**)

Permet de choisir si les contours sont rendus plus nets ou sont adoucis.

Light TON LUMIERE(par défaut: **(0) STD**)

Modifiez l'apparence des hautes lumières.



 **TON OMBRE** (par défaut: **(0) STD**)

Modifiez l'apparence des ombres.

 **NR REDUCT. DU BRUIT** (par défaut: **(0) STD**)

Choisissez le degré de réduction du bruit.

 **CONTINU** (par défaut: )

Restituez le mouvement en prenant une série de photos (🗨️ 52). Choisissez , , , , ,  ou .

 **ANTI FLOU AVANCÉ** (par défaut: **OUI**)



Sélectionnez **OUI** pour activer la fonction anti flou avancé en mode  (🗨️ 29).

 **DETECTION SUJET** (par défaut: **NON**)

Choisissez si l'appareil photo détecte automatiquement les personnes et règle la mise au point et l'exposition sur celles-ci (🗨️ 60).

 **PHOTOMETRIE** (par défaut: )

Choisissez la méthode de mesure de l'exposition utilisée par l'appareil photo lorsque la détection des visages est désactivée.

Option	Description
 MULTI	La reconnaissance automatique de scène est utilisée pour ajuster l'exposition dans une grande variété de conditions de prise de vue.
 CENTRALE	L'appareil photo se base sur le centre de l'image pour mesurer les conditions d'éclairage. Cette option est recommandée lorsque l'arrière-plan est bien plus lumineux ou bien plus sombre que le sujet principal.
 MOYENNE	L'exposition est réglée sur la moyenne pour l'ensemble de l'image. Cette option permet d'assurer une exposition homogène sur plusieurs photos ayant le même éclairage et est particulièrement efficace pour les paysages et les portraits de sujets habillés en noir ou blanc.

PRE-AF(par défaut: **NON**)

Lorsque **OUI** est sélectionné, l'appareil photo règle continuellement la mise au point, même si le déclencheur n'est pas appuyé à mi-course (notez que cette situation accentue la décharge de la batterie. De même, le son de mise au point de l'appareil photo peut être entendu).

MODE AF(par défaut: **ZONE**)

Choisissez le mode de sélection de la zone de mise au point lorsque **AF-5** est sélectionné comme **FMODE MISE AU PT**. Veuillez noter que, quelle que soit l'option sélectionnée, l'appareil photo fait la mise au point sur le sujet situé au centre de l'écran lorsque le mode macro est activé.

- **ZONE** : Choisissez la zone de mise au point manuellement (📖 59).
 - **MULTI** : Lorsque vous appuyez sur le déclencheur à mi-course, l'appareil photo détecte les sujets à fort contraste près du centre du cadre et sélectionne la zone de mise au point automatiquement.
 - **RECHERCHE** : Placez le sujet dans la cible de mise au point et appuyez sur la touche de sélection gauche. L'appareil photo suivra le sujet et ajustera la mise au point au fur et à mesure de son déplacement dans le cadre.
- ❖ Veuillez noter qu'en mode **RECHERCHE**, l'appareil photo effectue la mise au point en continu, ce qui augmente la consommation d'énergie, et que le son émis par l'appareil photo lors de la mise au point peut être perceptible.

MODE MISE AU PT

Cette option contrôle la façon dont l'appareil photo effectue la mise au point sur les sujets (📖 57).

ZONE DE MISE AU POINT

Cette option permet au photographe de changer la taille et la position du cadre de mise au point (📖 59).



ASSIST. M.AP.

(par défaut: **PICHTE LUM. M. AP.**)

Choisissez la méthode d'affichage de la mise au point en mode de mise au point manuelle (📖 58).

Option	Description
STANDARD	La mise au point s'affiche normalement (zone de netteté non mise en relief).
PICHTE LUM. M. AP.	L'appareil photo met en relief la zone de netteté. Vous avez le choix entre BAS et HAUT .

E:Fn RÉGL. PERSO

Choisissez la fonction attribuée à la touche , à la touche  et à la touche de sélection supérieure, inférieure, gauche et droite (📖 49).

RÉGL. BAGUE CTRL.

(par défaut: **DÉFAUT**)

Réglez les fonctions attribuées à la bague de contrôle (📖 51).

AFF. REGL. PERSO

Choisissez les éléments affichés sur l'écran LCD. Les éléments suivants peuvent s'afficher :

GUIDE CADRAGE*	NIVEAU ELECTRONIQUE
BALANCE DES BLANCS	OUVERT/VIT OBTUR/ISO
HISTOGRAMME	IMAGES RESTANTES
TAILLE/QUALITE IMAGE	ÉTAT BATTERIE
PHOTOMETRIE	FLASH
SIMULATION DE FILM	PLAGE DYNAMIQUE
COMPENSATION D'EXP	

* Vous pouvez également sélectionner le type de grille (☰ 117).

Voir les pages 6 - 7 pour la position de ces éléments sur les affichages.

Horizon virtuel

Sélectionnez NIVEAU ELECTRONIQUE pour afficher un horizon virtuel. L'appareil photo est à niveau lorsque les deux lignes se chevauchent.

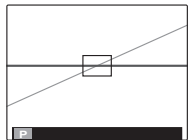

- ◆ L'horizon virtuel peut ne pas s'afficher si l'objectif de l'appareil photo est dirigé vers le haut ou vers le bas.

COMPENSAT. FLASH(par défaut: ± 0)

Permet d'ajuster la luminosité du flash. Choisissez une valeur entre +2EV et -2EV. Le réglage par défaut est ± 0 . Veuillez remarquer qu'il se peut que vous n'obteniez pas les résultats escomptés selon les conditions de prise de vue et la distance par rapport au sujet.

CONF. VIDÉO

Modifiez les paramètres vidéo.

Option	Description
MODE VIDEO	<p>Choisissez une taille d'image pour les vidéos (📖 74).</p>
MODE FOCUS FILM	<p>Cette option contrôle la façon dont l'appareil photo sélectionne la zone de mise au point pour les vidéos.</p> <ul style="list-style-type: none"> 📐 CENTRE: Lorsque l'enregistrement commence, l'appareil photo effectue la mise au point sur le sujet situé au centre de l'image. 📐 CONTINU: L'appareil photo ajuste la mise au point en continu afin de tenir compte des modifications de distance des sujets se trouvant à proximité du centre du cadre. MF FOCUS MANUEL: Choisissez cette option pour le contrôle manuel de la mise au point. <p>💡 Veuillez noter qu'en mode 📐, l'appareil photo effectue la mise au point en continu, ce qui augmente la consommation d'énergie, et que le son émis par l'appareil photo lors de la mise au point peut être perceptible.</p> <p>💡 Si un visage est détecté alors que 📐 a été sélectionné, l'icône 👤 s'affichera et l'appareil effectuera la mise au point en continu sur le visage détecté.</p>
MODE PHOTO EN VIDÉO	<p>Choisissez la manière dont l'appareil photo enregistre les photos pendant l'enregistrement vidéo.</p> <ul style="list-style-type: none"> PRIORITÉ VIDÉO: L'appareil prend une photo sans interrompre l'enregistrement vidéo. La taille d'image dépend de l'option sélectionnée pour MODE VIDEO. PRIORITÉ PHOTO: L'appareil photo interrompt l'enregistrement vidéo pour prendre une photo, puis le reprend automatiquement une fois la photo enregistrée. La taille d'image est déterminée par l'option sélectionnée pour 📐 TAILLE D'IMAGE.

REGLAGE PERSO.Enregistrez les réglages du mode **P**, **S**, **A** et **M** (📖 41).

Utilisation des menus : Mode de lecture

Utilisation du menu lecture

1 Affichez le menu lecture.

- 1.1 Appuyez sur **MENU/OK** en mode de lecture pour afficher le menu lecture.

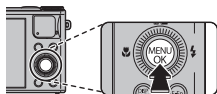

- 1.2 Appuyez sur la touche de sélection gauche pour mettre en surbrillance l'onglet en cours.

Onglet

- 1.3 Appuyez sur la touche de sélection supérieure ou inférieure pour mettre en surbrillance l'onglet contenant l'option de votre choix.

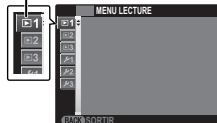

- 1.4 Appuyez sur la touche de sélection droite pour positionner le curseur dans le menu.

2 Modifiez les réglages.

Mettez les éléments en surbrillance et appuyez sur la touche de sélection droite pour afficher les options, puis mettez une option en surbrillance et appuyez sur **MENU/OK**. Appuyez sur **DISP/BACK** pour quitter une fois les réglages terminés.

Options du menu lecture

COM. SANS FIL

Connectez l'appareil photo à l'aide d'un réseau sans fil pour charger les images dans le Smartphone ou pour faire défiler à distance les images sur l'appareil photo et sélectionnez celles à télécharger. Vous pouvez également télécharger les données de localisation à partir de votre Smartphone. Pour des informations concernant l'utilisation des réseaux sans fil, visitez le site <http://app.fujifilm-dsc.com/>.

ENREG. PC AUTO

Chargez les photos sur un ordinateur via un réseau sans fil. Pour des informations concernant l'utilisation des réseaux sans fil, visitez le site <http://app.fujifilm-dsc.com/>.

RECHERCHE PHOTOS

Recherchez des photos ( 65).



EFFACE

Supprimez toutes les photos ou les photos sélectionnées ( 64).

BALISER TRANSF.

Sélectionnez les photos à télécharger sur YouTube ou Facebook avec MyFinePix Studio (Windows uniquement).

■ Sélection des photos à télécharger

- 1 Sélectionnez **YouTube** pour choisir les vidéos à télécharger sur YouTube, **FACEBOOK** pour choisir les photos et les vidéos à télécharger sur Facebook.
 - 2 Appuyez sur la touche de sélection gauche ou droite pour afficher les photos et appuyez sur **MENU/OK** pour les sélectionner ou les désélectionner. Appuyez sur **DISP/BACK** pour quitter une fois que vous avez sélectionné toutes les photos souhaitées.
- ❖ Seules des vidéos peuvent être téléchargées sur YouTube.
 - ❖ Pendant la lecture, les photos sélectionnées sont signalées par les icônes  **YouTube** ou  **FACEBOOK**.

■ ANNULER TOUT : Annulation de la sélection

Choisissez **ANNULER TOUT** pour désélectionner toutes les photos. Si le nombre de photos concernées est très élevé, un message s'affiche pendant que l'opération est en cours. Appuyez sur **DISP/BACK** pour quitter avant la fin de l'opération.

■ Téléchargement des photos (Windows uniquement)

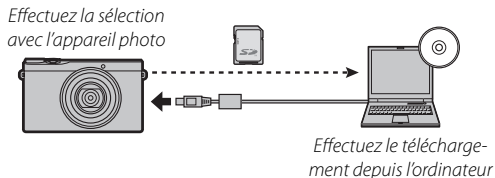

Vous pouvez télécharger les photos sélectionnées à l'aide de l'option **YouTube/Facebook Upload** de MyFinePix Studio.



Pour obtenir des informations sur l'installation de MyFinePix Studio et sur la connexion de l'appareil photo à un ordinateur, référez-vous à la section « Visionnage des photos sur un ordinateur » (🗨️ 81).

DIAPORAMA(par défaut: **MULTIPLE**)

Visionnez les photos sous forme de diaporama automatisé. Choisissez le type de diaporama et appuyez sur **MENU/OK** pour le lancer. Vous pouvez appuyer sur **DISP/BACK** à tout moment pendant l'exécution du diaporama pour afficher une aide à l'écran. Pour mettre fin au diaporama à tout moment, appuyez sur **MENU/OK**.

Option	Description
NORMAL	Appuyez sur la touche de sélection gauche ou droite pour revenir en arrière ou avancer d'une image. Sélectionnez FONDU pour créer des transitions en fondu entre les images.
FONDU	
NORMAL 	Comme ci-dessus, sauf que l'appareil photo effectue automatiquement un zoom avant sur les visages sélectionnés avec la détection des visages.
FONDU 	
MULTIPLE	Permet d'afficher plusieurs photos en même temps.

◆ L'appareil photo ne s'éteint pas automatiquement lorsqu'un diaporama est en cours d'exécution.

RAW CONVERSION RAW

Créez des copies JPEG à partir de photos RAW. Les données de l'image d'origine ne sont pas modifiées, ce qui permet de traiter une seule image RAW d'une multitude de manières.

1 Sélectionnez **RAW CONVERSION RAW** dans le menu Lecture.

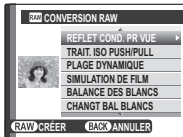

2 Appuyez sur la touche de sélection haut ou bas pour sélectionner un paramètre, puis appuyez sur la touche de sélection droite. Appuyez sur la touche de sélection haut ou bas pour sélectionner l'option de votre choix, puis appuyez sur **MENU/OK** pour sélectionner et revenir à la liste des paramètres. Répétez cette étape pour ajuster les paramètres supplémentaires.

3 Appuyez sur la touche **E-Fn** pour obtenir un aperçu de la copie JPEG. Appuyez sur **MENU/OK** pour enregistrer la copie ou appuyez sur **DISP/BACK** pour revenir à l'étape 2.



RAW CONVERSION RAW (suite)

Réglage	Description
REFLET COND. PR VUE	Créez une copie JPEG en utilisant les réglages actifs au moment où la photo a été prise.
TRAIT. ISO PUSH/PULL	Modifiez l'exposition de -1 IL à +1 IL par incréments de 1/3 IL (📖 44).
PLAGE DYNAMIQUE	Faites ressortir les détails des hautes lumières afin d'obtenir un contraste naturel (📖 93).
SIMULATION DE FILM	Simulez les effets de différents types de films (📖 94).
BALANCE DES BLANCS	Modifiez la balance des blancs (📖 95).
CHANGT BAL BLANCS	Réglez précisément la balance des blancs (📖 95).
COULEUR	Modifiez la densité des couleurs (📖 97).
DETAIL	Accentuez ou estompez les contours (📖 97).
TON LUMIERE	Modifiez les hautes lumières (📖 97).
TON OMBRE	Modifiez les ombres (📖 98).
REDUCT. DU BRUIT	Traitez la copie afin d'atténuer les marbrures (📖 98).

 REDUC. YEUX ROUGE

Si la photo actuelle est marquée de l'icône , indiquant qu'elle a été prise avec la fonction de détection des visages, vous pouvez utiliser cette option pour corriger l'effet « yeux rouges ». L'appareil photo analyse l'image. S'il détecte des yeux rouges, il traite l'image et crée une copie où l'effet est atténué.

- 1 Affichez la photo de votre choix.
- 2 Sélectionnez  **REDUC. YEUX ROUGE** dans le menu lecture.
- 3 Appuyez sur **MENU/OK**.

- ❖ Il se peut que l'effet « yeux rouges » ne puisse pas être corrigé si l'appareil photo ne parvient pas à détecter un visage ou si le visage est de profil. Les résultats peuvent varier en fonction de la scène. L'effet « yeux rouges » ne peut pas être éliminé des photos qui ont déjà été traitées avec la fonction de correction des yeux rouges ou des photos qui ont été créées avec d'autres appareils.
- ❖ Le temps nécessaire pour traiter l'image varie en fonction du nombre de visages détectés.
- ❖ Les copies créées avec  **REDUC. YEUX ROUGE** sont indiquées par l'icône  pendant la lecture.

 PROTÉGER

Cette option permet de protéger les photos contre toute suppression accidentelle.

- 1 Sélectionnez  **PROTÉGER** dans le menu lecture.
- 2 Mettez en surbrillance l'une des options suivantes et appuyez sur **MENU/OK** :

- **IMAGE** : Permet de protéger les photos sélectionnées. Appuyez sur la touche de sélection gauche ou droite pour afficher les photos et appuyez sur **MENU/OK** pour les sélectionner ou les désélectionner. Appuyez sur **DISP/BACK** lorsque vous avez terminé l'opération.
- **REGLER TOUT** : Permet de protéger toutes les photos.
- **ANNULER TOUT** : Permet de supprimer la protection de toutes les photos.

- ① Les photos protégées sont effacées lorsque la carte mémoire ou la mémoire interne est formatée ( 123).

RECADRER

Créez une copie recadrée de la photo en cours.

- 1 Affichez la photo de votre choix.
 - 2 Sélectionnez  **RECADRER** dans le menu lecture.
 - 3 Utilisez la commande de zoom pour effectuer des zooms avant et arrière et utilisez la touche de sélection pour faire défiler la photo jusqu'à ce que la partie de votre choix soit affichée.
 - 4 Appuyez sur **MENU/OK** pour afficher une boîte de dialogue de confirmation.
 - 5 Appuyez à nouveau sur **MENU/OK** pour enregistrer la copie recadrée dans un fichier séparé.
- ◆ De grands recadrages produisent de grandes copies ; toutes les copies ont un format d'image de 4:3. Si la taille de la copie finale est **640**, **OK** s'affiche en jaune.

REDIMENSIONNER

Créez une petite copie de la photo en cours.

- 1 Affichez la photo de votre choix.
 - 2 Sélectionnez  **REDIMENSIONNER** dans le menu lecture.
 - 3 Utilisez la commande de zoom pour effectuer des zooms avant et arrière et utilisez la touche de sélection pour faire défiler la photo jusqu'à ce que la partie de votre choix soit affichée.
 - 4 Appuyez sur **MENU/OK** pour enregistrer la copie redimensionnée dans un fichier séparé.
- ◆ Les tailles disponibles varient en fonction de la taille de l'image d'origine.

ROTATION IMAGE

Faites pivoter les photos prises à la verticale pour qu'elles s'affichent dans la bonne orientation sur l'écran LCD.

- 1 Affichez la photo de votre choix.
 - 2 Sélectionnez **ROTATION IMAGE** dans le menu lecture.
 - 3 Appuyez sur la touche de sélection inférieure pour faire pivoter la photo de 90° dans le sens des aiguilles d'une montre ou sur la touche de sélection supérieure pour la faire pivoter de 90° dans le sens inverse des aiguilles d'une montre.
 - 4 Appuyez sur **MENU/OK**. La photo s'affiche automatiquement dans la bonne orientation lorsque vous la visionnez sur l'appareil photo.
- ❖ Il est impossible de faire pivoter les photos protégées. Supprimez la protection des photos avant de les faire pivoter (☰ 109).
 - ❖ Il se peut que l'appareil photo ne parvienne pas à faire pivoter les photos créées avec d'autres appareils.

COPIER

Copiez les photos entre la mémoire interne et une carte mémoire.

- 1 Sélectionnez **COPIER** dans le menu lecture.
 - 2 Mettez en surbrillance l'une des options suivantes et appuyez sur la touche de sélection droite :
 - **MEM. INT** → **SD CARTE** : Permet de copier les photos de la mémoire interne vers une carte mémoire.
 - **SD CARTE** → **MEM. INT** : Permet de copier les photos d'une carte mémoire vers la mémoire interne.
 - 3 Mettez en surbrillance l'une des options suivantes et appuyez sur **MENU/OK** :
 - **IMAGE** : Permet de copier les photos sélectionnées. Appuyez sur la touche de sélection gauche ou droite pour afficher les photos et appuyez sur **MENU/OK** pour copier la photo en cours.
 - **TOUTES IMAGES** : Permet de copier toutes les photos.
- ❖ La copie prend fin une fois que la destination est pleine.
 - ❖ Les informations relatives à l'impression DPOF ne sont pas copiées (☰ 79).

CREA LIVRE ALBUM

Créez des albums avec vos photos préférées (📖 66).

IMPRESSION (DPOF)

Sélectionnez les photos à imprimer via des périphériques compatibles avec DPOF et PictBridge (📖 79).

FORMAT IMAGE

Choisissez la manière dont les périphériques Haute Définition (HD) affichent les photos ayant un format de 4:3 (cette option n'est disponible que lorsqu'un câble HDMI est raccordé). Sélectionnez **16:9** pour afficher l'image afin qu'elle remplitse l'écran avec le haut et le bas rognés, **4:3** pour afficher l'image entière avec des bandes noires à droite et à gauche.

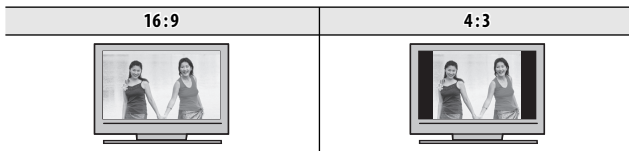
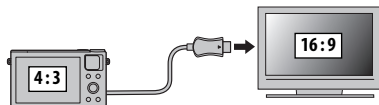

- Les photos dont le format est de 16 : 9 s'affichent en plein écran, alors que celles dont le format est de 3 : 2 s'affichent dans un cadre noir.

Menu configuration

Utilisation du menu configuration

1 Affichez le menu configuration.

- 1.1 Appuyez sur **MENU/OK** pour afficher le menu correspondant au mode en cours.

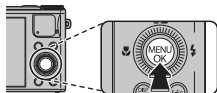

- 1.2 Appuyez sur la touche de sélection gauche pour mettre en surbrillance l'onglet du menu en cours.

- 1.3 Appuyez sur la touche de sélection inférieure pour mettre en surbrillance l'onglet contenant l'option de votre choix.

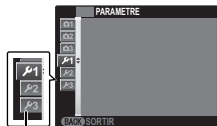

Onglet

- 1.4 Appuyez sur la touche de sélection droite pour positionner le curseur dans le menu.

2 Ajustez les réglages.

Mettez les éléments en surbrillance et appuyez sur la touche de sélection droite pour afficher les options, puis mettez une option en surbrillance et appuyez sur **MENU/OK**. Appuyez sur **DISP/BACK** pour quitter lorsque vous avez effectué les réglages.



Options du menu configuration** DATE/HEURE**





Réglez l'horloge de l'appareil photo ( 21).

 DECALAGE HOR(par défaut: )

Lorsque vous voyagez, l'horloge de l'appareil photo passe instantanément de votre fuseau horaire à l'heure locale de votre destination. Pour spécifier le décalage horaire entre l'heure locale et votre fuseau horaire :

- 1 Mettez en surbrillance  **LOCAL** et appuyez sur la touche de sélection droite.
- 2 Servez-vous de la touche de sélection pour choisir la différence horaire entre l'heure locale et votre fuseau horaire.
- 3 Appuyez sur **MENU/OK**.

Pour basculer entre l'heure locale et votre fuseau horaire, mettez en surbrillance  **LOCAL** ou  **DEPAR** et appuyez sur **MENU/OK**.

Option	Description
 DEPAR	Permet de passer à l'heure sélectionnée actuellement pour  DATE/HEURE (voir ci-dessus).
 LOCAL	Permet de passer à l'heure locale. Si cette option est sélectionnée,  et l'heure et la date s'affichent en jaune pendant trois secondes à chaque fois que vous allumez l'appareil photo.

 言語/LANG.

Choisissez une langue.

INITIALISER

Réinitialiser les options de prises de vue ou du menu de configuration aux valeurs par défaut.

⌚ DATE/HEURE, **🕒 DÉCALAGE HOR** et **📺 CONFIG. ÉCRAN > COULEUR FOND** ne sont pas affectés.

- 1 Mettez en surbrillance l'option souhaitée et appuyez la touche de sélection droite.
- 2 Une boîte de dialogue de confirmation s'affiche, mettez en surbrillance **OK** et appuyez sur **MENU/OK**.

🔇 MODE SILENCE(par défaut: **NON**)

Sélectionnez **OUI** pour désactiver le haut-parleur, le flash et l'illuminateur d'assistance AF dans les situations où les sons ou les témoins lumineux de l'appareil photo risquent d'être malvenus.

🕒 BAGUE DE CONTRÔLE(par défaut: **🕒 HORAIRE**)

Choisissez la direction dans laquelle la bague de contrôle est tournée pour augmenter la distance de mise au point.

📺 VERIFICATION AF(par défaut: **OUI**)



Si **OUI** est sélectionné pour **📺 VERIFICATION AF**, l'image sera agrandie dans l'affichage pour faciliter la mise au point lorsque la bague de contrôle est réglée sur le mode de mise au point manuelle (📺 58). L'appareil photo doit être défini sur le mode de mise au point manuelle.

📶 CONF. GÉOMARQUAGE

Accédez aux options des données de localisation. Pour des informations concernant l'utilisation des réseaux sans fil, visitez le site <http://app.fujifilm-dsc.com/>.



CONFIGURATION SON

Modifiez les paramètres audio.

Option	Description
VOL. APPAREIL	Réglez le volume des sons émis par l'appareil photo lors de l'utilisation des commandes. Choisissez  NON (muet) pour désactiver les sons des commandes.
VOL. DECL.	Réglez le volume des sons émis par l'appareil photo lors du déclenchement. Choisissez  NON (muet) pour désactiver le son du déclencheur.
SON DECLENCHEUR	Choisissez le son émis par le déclencheur.
VOL. LECTURE	Réglez le volume de lecture des vidéos.

 CONFIG. ÉCRAN

Modifiez les paramètres d'affichage.

Option	Description
IMAGE	<p>Choisissez la durée d'affichage des photos sur l'écran LCD après la prise de vue.</p> <ul style="list-style-type: none"> • 1,5 SEC, 0,5 SEC: Les photos restent affichées pendant 1,5 secondes (1,5 SEC) ou 0,5 seconde (0,5 SEC). Les couleurs peuvent légèrement différer de celles de l'image finale. • ZOOM (CONTINU): Les photos sont affichées jusqu'à ce que vous appuyiez sur MENU/OK. • NON: Les photos ne sont pas affichées après la prise de vue.
AP. EXP. MODE MAN.	<ul style="list-style-type: none"> • Lorsque OUI est sélectionné, le paramètre de l'exposition s'applique à l'image affichée sur l'écran LCD. • Choisissez NON lorsque l'exposition change, l'utilisation du flash par exemple.
LUMINOSITE LCD	<p>Réglez la luminosité de l'écran.</p>
ÉCRAN PLEIN SOLEIL	<p>Sélectionnez OUI pour améliorer la visibilité de l'écran en cas de forte luminosité.</p>
GUIDE CADRAGE	<p>Choisissez le type de grille de cadrage disponible en mode de prise de vue.</p> <ul style="list-style-type: none"> •  GRILLE 9: Pour un cadrage respectant la « règle des tiers ». •  GRILLE 24: Grille de six cases sur quatre. •  CADRAGE HD: Cadrez les photos HD entre les lignes indiquées à l'écran.
REGL. ROTAT AUTO	<p>Choisissez OUI pour que les photos prises à la verticale (portrait) pivotent automatiquement pendant la lecture.</p>
COULEUR FOND	<p>Choisissez une combinaison de couleurs.</p>







 **GESTION ALIM.**

Modifiez les paramètres de gestion de l'alimentation.

Option	Description
EXT. AUTO	<p>Choisissez le délai au bout duquel l'appareil photo s'éteint automatiquement lorsqu'aucune opération n'est effectuée. Des délais courts augmentent l'autonomie de la batterie ; si NON est sélectionné, l'appareil photo doit être éteint manuellement. Veuillez remarquer que dans certaines situations, l'appareil photo s'éteint automatiquement si NON est sélectionné.</p>
REGLAGE ALIM.	<p>Optimisez les performances de l'appareil photo pour augmenter l'autonomie de la batterie ou améliorer la qualité de l'affichage.</p> <ul style="list-style-type: none"> •  ECO. D'ENERGIE: L'écran s'éteint progressivement pour économiser l'énergie si aucune opération n'est effectuée au bout d'une courte période, mais il se rallume dès qu'une commande de l'appareil photo est utilisée. Sélectionnez cette option pour économiser l'énergie. •  HAUTES PERFORMANCES: Permet d'obtenir un affichage plus lumineux et une mise au point plus rapide. <p> L'option  ECO. D'ENERGIE ne se déclenche pas lorsque la détection des visages est activée.</p>

 **STABILISATEUR**
(par défaut: )

Choisissez parmi les options de stabilisation d'image suivantes :

Option	Description
 ,  CONTINU + MOUVEMENT	Stabilisation d'image activée. Si + MOUVEMENT est sélectionné, l'appareil photo ajuste la vitesse d'obturation pour réduire le flou de bougé lorsque des objets en mouvement sont détectés.
 TJRS ACTIF	
  PRISE DE VUE + MVT	Comme précédemment, sauf que la stabilisation d'image n'est effectuée que lorsque vous appuyez sur le déclencheur à mi-course.
  PHOTO UNIQU.	
NON	Stabilisation d'image désactivée. Choisissez cette option lorsque vous utilisez un trépied.

- ❖ **+ MOUVEMENT** n'a aucun effet lorsque la sensibilité a été réglée sur une valeur fixe, et peut être également indisponible avec certaines autres combinaisons de réglages. L'effet peut varier selon les conditions d'éclairage et la vitesse de déplacement de l'objet.

 **REDUC. YEUX ROUGE**
(par défaut: **OUI**)

Choisissez **OUI** pour supprimer l'effet « yeux rouges » provoqué par le flash lors de prises de vues avec la détection des visages.

- ❖ La correction des yeux rouges est effectuée uniquement lorsqu'un visage est détecté.
- ❖ La correction des yeux rouges n'est pas disponible avec les images RAW.

ZOOM NUM INTELLIGENT(par défaut: **OUI**)

Si **OUI** est sélectionné, sélectionner [L] au plus fort grossissement du zoom optique déclenche le zoom numérique, qui permet de grossir davantage l'image tout en la traitant pour qu'elle reste parfaitement nette.

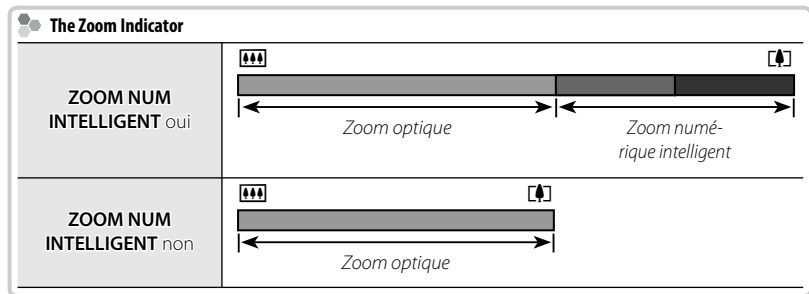

- ❖ Le zoom numérique produit des images de qualité inférieure à celles qui sont obtenues avec le zoom optique.
- ❖ Le zoom numérique intelligent fonctionne en 2 positions (rapport de zoom faible/rapport de zoom élevé).
- ❖ Le zoom numérique intelligent avec le rapport de zoom élevé produit des images de faible qualité contrairement à celles prises avec le rapport de zoom faible.
- ❖ Le zoom numérique n'est pas disponible en mode continu ou pendant l'enregistrement de vidéos.

AF- TEMOIN AF(par défaut: **OUI**)

Si vous avez sélectionné **OUI**, l'illuminateur d'assistance AF s'active pour aider l'appareil photo à effectuer la mise au point automatique.



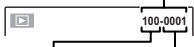

- ① Dans certains cas, il se peut que l'appareil photo ne parvienne pas à effectuer la mise au point à l'aide de l'illuminateur d'assistance AF. Si l'appareil photo ne parvient pas à effectuer la mise au point en mode macro, essayez d'augmenter la distance vous séparant du sujet.
- ① Évitez d'orienter l'illuminateur d'assistance AF en direction des yeux de votre sujet.

ENR. DES RÉGLAGES

Modifiez les paramètres de gestion des fichiers.

Option	Description
<p>NUMERO IMAGE</p>	<p>Les nouvelles photos sont stockées dans des fichiers images nommés avec un numéro de fichier à quatre chiffres attribué en ajoutant un au dernier numéro de fichier utilisé. Le numéro de fichier s'affiche pendant la lecture comme représenté à droite. L'option NUMERO IMAGE permet de contrôler si la numérotation des fichiers est réinitialisée à 0001 lorsqu'une carte mémoire est insérée ou lorsque la carte mémoire actuelle ou la mémoire interne est formatée.</p> <div data-bbox="764 179 985 321" style="text-align: right;"> <p>Numéro de l'image</p>  <p>Numéro de repertoire Numéro de fichier</p> </div> <ul style="list-style-type: none"> • CONTINU: La numérotation se poursuit à partir du dernier numéro de fichier utilisé ou du premier numéro de fichier disponible, selon le plus élevé des deux. Choisissez cette option pour réduire le nombre de photos portant le même nom de fichier. • RAZ: La numérotation est réinitialisée à 0001 après le formatage ou lorsqu'une nouvelle carte mémoire est insérée. <ul style="list-style-type: none"> ◆ Si le numéro de l'image atteint 999-9999, le déclencheur est désactivé (📖 136). ◆ La sélection de INITIALISER (📖 115) réinitialise l'option NUMERO IMAGE sur CONTINU mais ne réinitialise pas la numérotation des fichiers. ◆ Les numéros des photos prises avec d'autres appareils photo peuvent être différents.
<p>SAUVEG.PHOTO D'ORIG.</p>	<p>Choisissez OUI pour enregistrer des copies non traitées de panoramiques (📖) sans raccord ou de photos prises avec REDUC. YEUX ROUGE, BASSE LUMIÈRE PRO ou MISE AU POINT PRO.</p>

 ENR. DES RÉGLAGES (suite)

Option	Description
CACHET DATE	<p>Estampillez vos photos avec l'heure et/ou la date d'enregistrement au moment où vous les prenez.</p> <ul style="list-style-type: none"> • +⊕: Estampillez les prochaines photos avec la date et l'heure d'enregistrement. • : Estampillez les prochaines photos avec la date d'enregistrement. • NON: Ne marquez aucune date et heure sur vos prochaines photos. <p>① Il est impossible d'effacer les cachets de date et d'heure. Désactivez CACHET DATE pour empêcher le marquage de l'heure et de la date sur les prochaines photographies.</p> <p>① Si l'horloge n'est pas réglée, il vous sera demandé de la régler correctement ( 21).</p> <p>① Nous vous recommandons de désactiver l'option DPOF « Impression de la date » lorsque vous imprimez des photos avec le cachet de date et d'heure ( 79).</p> <p>① L'heure et la date ne sont pas marquées sur les vidéos, les panoramiques ou les photos prises à l'aide de l'option CAPTURE IMG OPTIMALE.</p>

 REINIT. PERSO.

Permet de réinitialiser tous les réglages pour le mode **C**. Une boîte de dialogue de confirmation s'affiche, appuyez sur la touche de sélection gauche ou droite pour mettre en surbrillance **OK** et appuyez sur **MENU/OK**.

 **PARAM. SANS FIL**

Ajustez les paramètres pour pouvoir vous connecter à un réseau sans fil. Pour des informations concernant l'utilisation des réseaux sans fil, visitez le site <http://app.fujifilm-dsc.com/>.

 **PAR. ENR. AUTO PC**

Choisissez une destination pour les images transférées à l'aide de l'option  **ENREG. PC AUTO**. Pour des informations concernant l'utilisation des réseaux sans fil, visitez le site <http://app.fujifilm-dsc.com/>.

 **FORMATAGE**

Si une carte mémoire est insérée dans l'appareil photo, cette option formate la carte mémoire. Si aucune carte mémoire n'est insérée, cette option formate la mémoire interne.

- ① Toutes les données, y compris les photos protégées, sont supprimées de la carte mémoire ou de la mémoire interne. Assurez-vous que vous avez copié les fichiers importants sur un ordinateur ou un autre périphérique de stockage.
- ① N'ouvrez pas le couvercle du compartiment de la batterie pendant le formatage.

Remarques techniques

Accessoires optionnels

Cet appareil photo est compatible avec une large gamme d'accessoires de la marque FUJIFILM et d'autres fabricants.

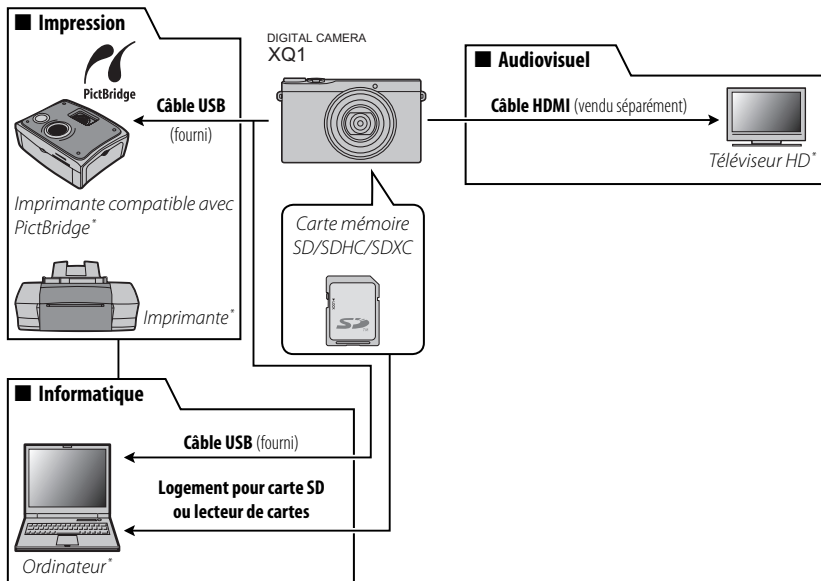

* Disponibles séparément.

Accessoires de la marque FUJIFILM

Les accessoires optionnels suivants sont disponibles auprès de FUJIFILM. Pour obtenir les dernières informations concernant les accessoires disponibles dans votre région, veuillez contacter votre représentant FUJIFILM local ou visiter le site http://www.fujifilm.com/products/digital_cameras/index.html.

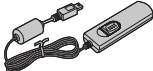
Batteries rechargeables Li-ion	NP-48 : Vous pouvez acheter d'autres batteries rechargeables NP-48 de grande capacité en cas de besoin.	
Commandes à distance	RR-90 : Elles sont utilisées pour réduire les mouvements de l'appareil photo ou pour maintenir le déclencheur ouvert pendant un temps d'exposition.	
Housse en cuir	BLC-XQ1 : Conçue pour être utilisée uniquement avec le modèle XQ1, cette housse en cuir véritable est fournie avec une bandoulière faite de la même matière.	

Entretien de l'appareil photo

Pour pouvoir profiter pleinement de votre appareil, veuillez respecter les précautions suivantes.

Stockage et utilisation

Si vous n'avez pas l'intention d'utiliser l'appareil photo pendant une période prolongée, retirez la batterie et la carte mémoire. Ne rangez et n'utilisez pas l'appareil photo dans des endroits qui sont :

- exposés à la pluie, à la vapeur ou à la fumée
- très humides ou extrêmement poussiéreux
- exposés à la lumière directe du soleil ou à de très hautes températures, comme dans un véhicule fermé en plein soleil
- extrêmement froids
- soumis à de fortes vibrations
- exposés à des champs magnétiques puissants, comme à proximité d'une antenne de diffusion, d'une ligne électrique, d'un émetteur radar, d'un moteur, d'un transformateur ou d'un aimant
- en contact avec des produits chimiques volatils tels que des pesticides

- à proximité de produits en caoutchouc ou en vinyle

■ **Eau et sable (sauf si les produits sont étanches)**

L'exposition à l'eau et au sable peut également endommager l'appareil photo, son circuit interne et ses mécanismes. Lorsque vous utilisez l'appareil photo à la plage ou en bord de mer, évitez de l'exposer à l'eau ou au sable. Ne posez pas l'appareil photo sur une surface humide.

■ **Condensation**

Les augmentations soudaines de température, par exemple lorsque l'on rentre dans un bâtiment chauffé alors qu'il fait froid dehors, peuvent provoquer l'apparition de condensation à l'intérieur de l'appareil photo. Si cette situation se produit, éteignez l'appareil photo et attendez une heure avant de le rallumer. Si de la condensation se forme sur la carte mémoire, retirez la carte et attendez que la condensation se dissipe.

Nettoyage

Utilisez une soufflette pour retirer la poussière située sur l'objectif et l'écran LCD puis essuyez délicatement à l'aide d'un chiffon doux et sec. S'il reste des taches, vous pouvez les retirer en essuyant délicatement à l'aide d'une lingette nettoyante pour objectifs FUJIFILM sur laquelle vous aurez appliqué une petite quantité de solution nettoyante pour objectifs. Faites bien attention de ne pas rayer l'objectif ou l'écran LCD. Vous pouvez nettoyer le boîtier de l'appareil photo à l'aide d'un chiffon doux et sec. N'utilisez pas d'alcool, de solvants ou d'autres produits chimiques volatils.

Voyage



Gardez l'appareil photo dans votre bagage à main. Les bagages enregistrés risquent de subir des chocs violents qui pourraient endommager l'appareil photo.

Détection des pannes

Problèmes et solutions

■ Alimentation et batterie







Problème	Solution
L'appareil photo ne s'allume pas.	<ul style="list-style-type: none">• La batterie est déchargée : Rechargez la batterie ou insérez une batterie de rechange entièrement chargée (📖 17).• La batterie n'est pas insérée correctement : Réinsérez la batterie dans le bon sens (📖 12).• Le couvercle du compartiment de la batterie n'est pas verrouillé : Verrouillez le couvercle du compartiment de la batterie (📖 12).
La batterie se décharge rapidement.	<ul style="list-style-type: none">• La batterie est froide : Réchauffez la batterie en la mettant dans votre poche ou dans un autre endroit chaud, puis réinsérez-la dans l'appareil photo juste avant de prendre des photos.• Les bornes de la batterie sont sales : Nettoyez les bornes avec un chiffon doux et sec.• HAUTES PERFORMANCES est sélectionné pour l'option GESTION ALIM. > REGLAGE ALIM. : Sélectionnez ECO. D'ENERGIE pour économiser la batterie (📖 118).• OUI est sélectionné pour l'option CONFIG. ÉCRAN > ÉCRAN PLEIN SOLEIL : Sélectionnez NON pour économiser la batterie (📖 8).• + est sélectionné comme mode de prise de vue : Sélectionnez le mode pour économiser la batterie (📖 27).• OUI est sélectionné pour PRE-AF : Sélectionnez NON pour réduire la décharge de la batterie (📖 99).• RECHERCHE est sélectionnée pour MODE AF : Sélectionnez un autre mode AF (📖 57).• La batterie a été rechargée de nombreuses fois : La batterie a atteint la fin de sa durée de vie. Achetez une batterie neuve.
L'appareil photo s'éteint soudainement.	<ul style="list-style-type: none">• La batterie est déchargée : Rechargez la batterie ou insérez une batterie de rechange entièrement chargée (📖 17).
Le chargement ne démarre pas.	Réinsérez la batterie, dans le sens correct et assurez-vous que le rapport de puissance est établi (📖 12, 17).
Le chargement est lent.	Rechargez la batterie à température ambiante (📖 iv).

Problème	Solution
Le voyant de contrôle clignote ou  apparaît à l'écran LCD, la batterie ne charge pas.	<ul style="list-style-type: none"> • Les bornes de la batterie sont sales : Nettoyez les bornes avec un chiffon doux et sec. • La batterie a été rechargée de nombreuses fois : La batterie a atteint la fin de sa durée de vie. Achetez une batterie neuve. Si vous ne parvenez toujours pas à recharger la batterie, prenez contact avec votre revendeur FUJIFILM. • La batterie est trop chaude ou trop froide : Attendez que la température de la batterie se stabilise ( 17).

■ Menus et affichages

Problème	Solution
Les menus et les affichages ne sont pas en français.	Sélectionnez FRANCAIS pour l'option  言語/LANG. ( 21, 114).

■ Prise de vue

Problème	Solution
Aucune photo n'est prise lorsque vous appuyez sur le déclencheur.	<ul style="list-style-type: none"> • La mémoire est pleine : Insérez une autre carte mémoire ou effacez des photos ( 13, 64). • La mémoire n'est pas formatée : Formatez la carte mémoire ou la mémoire interne ( 123). • Les contacts de la carte mémoire sont sales : Nettoyez les contacts avec un chiffon doux et sec. • La carte mémoire est endommagée : Insérez une autre carte mémoire ( 13). • La batterie est déchargée : Rechargez la batterie ou insérez une batterie de rechange entièrement chargée ( 17). • L'appareil photo s'est éteint automatiquement : Allumez l'appareil photo ( 19). • Le témoin lumineux était orange lorsque vous avez essayé d'enregistrer un panoramique : Attendez que le témoin lumineux s'éteigne ( 5).
L'écran LCD s'assombrit après la prise de vue.	Il se peut que l'écran LCD s'assombrisse lorsque le flash se recharge. Attendez que le flash ait fini de se recharger ( 46).

Problème	Solution
L'appareil photo n'effectue pas la mise au point.	<ul style="list-style-type: none"> • Le sujet est proche de l'appareil photo : Sélectionnez le mode macro (📖 45). • Le sujet est loin de l'appareil photo : Annulez le mode macro (📖 45). • Le sujet n'est pas adapté à la mise au point automatique : Utilisez le verrouillage de la mise au point (📖 42).
Le mode macro n'est pas disponible.	Choisissez un autre mode de prise de vue (📖 27).
La détection des visages n'est pas disponible.	La détection des visages n'est pas disponible avec le mode de prise de vue actuellement sélectionné : Choisissez un autre mode de prise de vue (📖 27).
Aucun visage n'est détecté.	<ul style="list-style-type: none"> • Le visage du sujet est caché par des lunettes de soleil, un chapeau, de longs cheveux ou d'autres objets : Faites en sorte que le visage ne soit plus caché. • Le visage du sujet n'occupe qu'une petite zone de l'image : Modifiez la composition afin que le visage du sujet occupe une plus grande zone de l'image (📖 42). • La tête du sujet est inclinée ou à l'horizontale : Demandez au sujet de tenir la tête droite. • L'appareil photo est incliné : Tenez l'appareil photo bien droit (📖 24). • Le visage du sujet est mal éclairé : Faites la photo en pleine lumière.
Mauvais sujet sélectionné.	Le sujet sélectionné est plus près du centre de l'image que le sujet principal. Recomposez la photo ou désactivez la détection des visages et cadrez la photo à l'aide du verrouillage de la mise au point (📖 42).
Le flash ne se déclenche pas.	<ul style="list-style-type: none"> • Le flash n'est pas disponible avec le mode de prise de vue actuellement sélectionné : Choisissez un autre mode de prise de vue (📖 27). • La batterie est déchargée : Rechargez la batterie ou insérez une batterie de rechange entièrement chargée (📖 17). • L'appareil photo est en mode continu : Sélectionnez 📷 pour 📷 CONTINU (📖 52). • L'appareil photo est en mode silencieux : Désactivez le mode silencieux (📖 115). • Le flash ne sort pas : Sortez le flash (📖 46).
Certains modes flash ne sont pas disponibles.	<ul style="list-style-type: none"> • Le mode flash souhaité n'est pas disponible avec le mode de prise de vue actuellement sélectionné : Choisissez un autre mode de prise de vue (📖 27). • L'appareil photo est en mode silencieux : Désactivez le mode silencieux (📖 115).

Problème	Solution
Le flash n'éclaire pas l'intégralité du sujet.	<ul style="list-style-type: none"> • Le sujet n'est pas situé dans la portée du flash : Positionnez le sujet dans la portée du flash (📖 141). • La fenêtre du flash est obstruée : Tenez correctement l'appareil photo (📖 24). • Vitesse d'obturation rapide sélectionnée : Choisissez une vitesse d'obturation plus lente (📖 37, 39).
Les photos sont floues.	<ul style="list-style-type: none"> • L'objectif est sale : Nettoyez l'objectif (📖 127). • L'objectif est bloqué : Éloignez tout objet de l'objectif (📖 24). • !AF apparaît pendant la prise de vue et le cadre de mise au point s'affiche en rouge : Vérifiez la mise au point avant de prendre la photo (📖 134). • !C apparaît pendant la prise de vue : Utilisez le flash ou un trépied (📖 47).
Les photos présentent des marbrures.	<ul style="list-style-type: none"> • Une vitesse d'obturation lente est sélectionnée à des températures élevées : Ceci est normal et ne traduit pas un dysfonctionnement. • L'appareil photo a été utilisé pendant une période prolongée à des températures élevées ou un avertissement relatif à la température s'affiche : Éteignez l'appareil photo et attendez qu'il refroidisse.
Données de localisation	Les données de localisation sont incorrectes. L'appareil photo a été déplacé depuis la dernière mise à jour des données de localisation.
Les sons émis par l'appareil photo sont enregistrés avec les vidéos.	<ul style="list-style-type: none"> • 📺 CONTINU est sélectionné pour 📺 CONF. VIDÉO > MODE FOCUS FILM : Sélectionnez un autre mode AF (📖 102). • Vous avez utilisé le zoom pendant la prise de vue : N'utilisez pas le zoom pendant la prise de vue. • La détection des visages est activée : Désactivez la détection des visages (📖 60).



■ Lecture

Problème	Solution
Les photos ont du grain.	Les photos ont été prises avec un autre modèle d'appareil photo ou un appareil photo d'une autre marque.
Le zoom lecture n'est pas disponible.	L'image a été enregistrée au format 640 ou provient d'un autre modèle ou d'une autre marque d'appareil (📖 62).



Problème	Solution
Il n'y a pas de son lors de la lecture des vidéos.	<ul style="list-style-type: none"> • Le volume de lecture est trop faible : Réglez le volume de lecture (📖 116). • Le microphone a été obstrué : Tenez correctement l'appareil photo pendant l'enregistrement (📖 2, 24). • Le haut-parleur est obstrué : Tenez correctement l'appareil photo pendant la lecture (📖 2, 24).
Les photos sélectionnées ne sont pas effacées.	Certaines des photos sélectionnées pour être effacées sont protégées. Retirez la protection en utilisant l'appareil avec lequel la protection a été appliquée (📖 109).
La numérotation des fichiers se réinitialise de manière inattendue.	Le couvercle du compartiment de la batterie était ouvert alors que l'appareil photo était allumé. Éteignez l'appareil photo avant d'ouvrir le couvercle du compartiment de la batterie.

■ Raccordements/Divers

Problème	Solution
Pas de photo ni de son.	<ul style="list-style-type: none"> • L'appareil photo n'est pas raccordé correctement : Raccordez correctement l'appareil photo (📖 76). • L'entrée du téléviseur est réglée sur « TV » : Réglez l'entrée sur « HDMI ». • Le volume du téléviseur est trop faible : Réglez le volume.
L'ordinateur ne reconnaît pas l'appareil photo.	Vérifiez que l'appareil photo et l'ordinateur sont raccordés correctement (📖 86).
Impossible de transférer les fichiers RAW ou JPEG sur l'ordinateur.	Utilisez le logiciel fourni pour transférer les photos (📖 81).
Il est impossible d'imprimer les photos.	<ul style="list-style-type: none"> • L'appareil photo n'est pas raccordé correctement : Raccordez correctement l'appareil photo (📖 77). • L'imprimante est éteinte : Allumez l'imprimante.
Une seule copie est imprimée/la date n'est pas imprimée.	L'imprimante n'est pas compatible avec PictBridge.
L'appareil photo ne répond pas.	<ul style="list-style-type: none"> • Dysfonctionnement temporaire de l'appareil photo : Enlevez et réinsérez la batterie (📖 12) ou déconnectez et reconnectez l'adaptateur secteur CA. • La batterie est déchargée : Rechargez la batterie (📖 17) ou insérez une batterie de rechange entièrement chargée (📖 12).
L'appareil photo ne fonctionne pas comme prévu.	Enlevez et réinsérez la batterie (📖 12) ou déconnectez et reconnectez l'adaptateur secteur CA. Si le problème persiste, prenez contact avec votre revendeur FUJIFILM.

Problème	Solution
L'appareil photo n'émet pas de son.	Désactivez le mode silencieux (🔇 115).
La teinte ou le contenu de l'affichage change de manière inattendue.	Choisissez NON pour  CONFIG. ÉCRAN > ÉCRAN PLEIN SOLEIL (📖 8).
Cachets de date et d'heure	<ul style="list-style-type: none"> • Les cachets de date et d'heure ne sont pas corrects : réglez l'horloge de l'appareil photo (📖 21). • L'heure et la date sont marquées sur les photographies : il est impossible d'effacer les cachets de date et d'heure. Pour empêcher les prochaines photos d'être marquées, sélectionnez NON pour  ENR. DES RÉGLAGES > CACHET DATE (📖 122).

















■ Réseaux sans fil

Problem	Solution
Problème pour connecter ou télécharger les images sur un smartphone.	<ul style="list-style-type: none"> • Le smartphone est trop éloigné : Rapprochez les appareils. • Des dispositifs à proximité génèrent des interférences radio : Éloignez l'appareil photo et le smartphone des micro-ondes ou des téléphones sans fil.
Impossible de télécharger les images.	<ul style="list-style-type: none"> • Le smartphone est connecté à un autre appareil : Le smartphone et l'appareil photo ne peuvent être connectés qu'à un seul appareil à la fois. Interrompez la connexion et recommencez. • Plusieurs smartphones se trouvent à proximité : Essayez de vous reconnecter. La présence de plusieurs smartphones peut perturber la connexion.
Sélectionner TRANSFERT ou taper sur  n'a aucun effet.	L'image actuellement sélectionnée est une vidéo ou a été créée sur un autre appareil et ne peut pas être téléchargée sur un smartphone.
Le smartphone n'affiche pas les photos.	Sélectionnez OUI pour  RÉGLAGE SANS FIL > REDIM. IMG SP  . Sélectionner NON augmente le temps de téléchargement des images plus grandes ; de plus, certains téléphones ne peuvent pas afficher les images dépassant une certaine taille.













* Pour les informations concernant l'utilisation des réseaux sans fil, visitez le site <http://app.fujifilm-dsc.com/>.



Messages et affichages d'avertissement

Les avertissements suivants s'affichent sur l'écran LCD :

Avertissement	Description
 (rouge)	Charge impossible. Voir la page 129.
 (rouge)	Batterie faible. Rechargez la batterie ( 17) ou insérez une batterie de rechange entièrement chargée ( 12).
 (clignote, rouge)	Batterie déchargée. Rechargez la batterie ( 17) ou insérez une batterie de rechange entièrement chargée ( 12).
	Vitesse d'obturation lente. Les photos risquent d'être floues : utilisez le flash ou un trépied.
!AF (affiché en rouge et cadre de mise au point rouge)	L'appareil photo ne parvient pas à effectuer la mise au point. Essayez l'une des solutions suivantes : <ul style="list-style-type: none">• Utilisez le verrouillage de la mise au point pour effectuer la mise au point sur un autre sujet situé à la même distance, puis recomposez la photo ( 42).• Utilisez le mode macro pour effectuer la mise au point lorsque vous faites des gros plans ( 45).
Ouverture ou vitesse d'obturation affichée en rouge	Le sujet est trop lumineux ou trop sombre et la photo sera sous- ou surexposée. Si le sujet est sombre, utilisez le flash ( 46).
ERREUR MISE AU POINT	Dysfonctionnement de l'appareil photo ou parties mobiles de l'appareil photo obstruées. Éteignez puis rallumez l'appareil photo, en faisant attention de ne pas toucher l'objectif. Si le message est toujours affiché, prenez contact avec un revendeur FUJIFILM.
ÉTEIGNEZ LA CAMÉRA ET RALLUMEZ-LA	
ERREUR CONTROLE OBJECTIF	
CARTE NON INITIALISEE	<ul style="list-style-type: none">• La carte mémoire ou la mémoire interne n'est pas formatée ou la carte mémoire a été formatée au préalable dans un ordinateur ou un autre appareil : Formatez la carte mémoire ou la mémoire interne à l'aide de l'option  FORMATAGE du menu configuration de l'appareil photo ( 123).• Les contacts de la carte mémoire ont besoin d'être nettoyés : Nettoyez les contacts avec un chiffon doux et sec. Si le message se répète, formatez la carte ( 123). Si le message est toujours affiché, remplacez la carte.• Dysfonctionnement de l'appareil photo : Prenez contact avec un revendeur FUJIFILM.
CARTE PROTEGEE	La carte mémoire est verrouillée. Déverrouillez la carte ( 13).
OCCUPE	La carte mémoire n'est pas bien formatée. Utilisez l'appareil photo pour formater la carte ( 123).
	Éteignez l'appareil photo et attendez qu'il refroidisse. Si aucune action n'est effectuée, l'appareil photo s'éteint automatiquement.

Avertissement	Description
ERREUR CARTE	La carte mémoire n'est pas formatée pour être utilisée dans l'appareil photo. Formatez la carte (📖 123).
	Les contacts de la carte mémoire ont besoin d'être nettoyés ou la carte mémoire est endommagée. Nettoyez les contacts avec un chiffon doux et sec. Si le message se répète, formatez la carte (📖 123). Si le message est toujours affiché, remplacez la carte.
	Carte mémoire incompatible. Utilisez une carte compatible (📖 15). Dysfonctionnement de l'appareil photo. Prenez contact avec un revendeur FUJIFILM.
MEMOIRE PLEINE MEMOIRE INTERNE PLEINE, INSERER UNE AUTRE CARTE.	La carte mémoire ou la mémoire interne est pleine et il est impossible d'enregistrer ou de copier des photos. Effacez des photos ou insérez une carte mémoire avec plus d'espace libre.
ERREUR ECRITURE	<ul style="list-style-type: none"> • Erreur de carte mémoire ou erreur de connexion : Réinsérez la carte ou éteignez et rallumez l'appareil photo. Si le message est toujours affiché, prenez contact avec un revendeur FUJIFILM. • Il ne reste pas assez de mémoire pour enregistrer d'autres photos : Effacez des photos ou insérez une carte mémoire avec plus d'espace libre. • La carte mémoire ou la mémoire interne n'est pas formatée : Formatez la carte mémoire ou la mémoire interne (📖 123).
ERREUR DE LECTURE	<ul style="list-style-type: none"> • Le fichier est corrompu ou n'a pas été créé avec cet appareil photo : Le fichier ne peut pas être lu. • Les contacts de la carte mémoire ont besoin d'être nettoyés : Nettoyez les contacts avec un chiffon doux et sec. Si le message se répète, formatez la carte (📖 123). Si le message est toujours affiché, remplacez la carte. • Dysfonctionnement de l'appareil photo : Prenez contact avec un revendeur FUJIFILM.

Avertissement	Description
IMAGE NO. PLEIN	L'appareil photo a utilisé tous ses numéros d'image (le numéro actuel est 999-9999). Formatez la carte mémoire et sélectionnez RAZ pour  ENR. DES RÉGLAGES > NUMERO IMAGE . Prenez une photo pour réinitialiser la numérotation des images à 100-0001, puis sélectionnez CONTINU pour NUMERO IMAGE ( 121).
TROP D'IMAGES	<ul style="list-style-type: none"> • Une recherche donne lieu à plus de 30000 résultats : Effectuez une recherche qui donne lieu à un nombre moins élevé de résultats. • Plus de 999 images sont sélectionnées pour être effacées : Choisissez moins d'images.
IMAGE PROTEGEE	Vous avez essayé d'effacer ou de faire pivoter une photo protégée. Retirez la protection et réessayez ( 109).
 IMPOSSIBLE AJUSTER	Les photos  ne peuvent pas être recadrées.
IMPOSSIBLE AJUSTER	La photo est endommagée ou n'a pas été créée avec cet appareil photo.
 OPERATION IMPOSSIBLE	Vous avez essayé de créer une copie redimensionnée avec la même taille que l'original ou avec une taille supérieure. Choisissez une taille plus petite.
 OPERATION IMPOSSIBLE	
 OPERATION IMPOSSIBLE	
ROTATION IMPOSSIBLE	Vous avez essayé de faire pivoter une photo qui ne peut pas être pivotée.
 ROTATION IMPOSSIBLE	Il est impossible de faire pivoter les vidéos.
 OPERATION IMPOSSIBLE	Il est impossible d'appliquer la correction des yeux rouges à la photo sélectionnée.
 OPERATION IMPOSSIBLE	Il est impossible d'appliquer la correction des yeux rouges aux vidéos.
PAS DE CARTE	Aucune carte mémoire n'est insérée lorsque vous sélectionnez  COPIER . Insérez une carte mémoire.

Avertissement	Description
PAS D'IMAGE	La source sélectionnée pour  COPIER ne contient aucune image. Sélectionnez une autre source.
ERREUR FICHER DPOF	La commande d'impression DPOF de la carte mémoire actuellement insérée contient plus de 999 images. Copiez les photos dans la mémoire interne et créez une nouvelle commande d'impression.
IMPO. REGLER DPOF	La photo ne peut pas être imprimée avec DPOF.
 IMPO. REGLER DPOF	Les vidéos ne peuvent pas être imprimées avec DPOF.
ERREUR DE COMMUNICATION	Une erreur de connexion s'est produite pendant l'impression des photos ou pendant leur copie sur un ordinateur ou un autre périphérique. Vérifiez que le périphérique est allumé et que le câble USB est raccordé.
ERREUR IMPRIMANTE	Il n'y a plus de papier ou d'encre dans l'imprimante ou celle-ci présente une autre erreur. Vérifiez l'imprimante (consultez le manuel de l'imprimante pour avoir plus de détails). Pour reprendre l'impression, éteignez puis rallumez l'imprimante.
ERREUR IMPRIMANTE REPRENDRE?	Il n'y a plus de papier ou d'encre dans l'imprimante ou celle-ci présente une autre erreur. Vérifiez l'imprimante (consultez le manuel de l'imprimante pour avoir plus de détails). Si l'impression ne reprend pas automatiquement, appuyez sur MENU/OK .
NE PEUT ETRE IMPRIME	Vous avez essayé d'imprimer une vidéo, une photo qui n'a pas été créée avec cet appareil photo ou une photo dont le format n'est pas pris en charge par l'imprimante. Les vidéos et certaines photos créées avec d'autres appareils ne peuvent pas être imprimées ; si la photo a été créée avec cet appareil photo, consultez le manuel de l'imprimante pour vérifier si l'imprimante prend en charge le format JFIF-JPEG ou Exif-JPEG. Si ce n'est pas le cas, les photos ne peuvent pas être imprimées.

Capacité des cartes mémoire

Le tableau suivant indique la durée d'enregistrement ou le nombre de photos disponibles en fonction de la taille des images. Tous les chiffres sont approximatifs ; la taille du fichier varie en fonction de la scène enregistrée, ce qui explique les grandes variations du nombre de fichiers pouvant être stockés. Il est possible que le nombre de vues restantes ou la durée restante ne diminuent pas de manière régulière. Il n'est possible de prendre qu'un nombre limité de photos test lorsqu'aucune carte mémoire n'est insérée.

■ Photos

		L				M				S				RAW
		4:3	3:2	16:9	1:1	4:3	3:2	16:9	1:1	4:3	3:2	16:9	1:1	
4 GB	FINE	800	900	1060	1060	1280	1450	1690	1690	2360	2620	3440	3090	200
	NORMAL	1260	1410	1670	1670	2460	2800	3250	3250	4460	5020	6340	5740	
8 GB	FINE	1590	1800	2120	2120	2540	2880	3370	3370	4700	5210	6840	6140	410
	NORMAL	2520	2810	3320	3320	4890	5570	6470	6470	8870	9980	12610	11410	

■ Movie

	Full HD 1920 × 1080 (60 i/s) ¹	HD 1280 × 720 (60 i/s) ²	640 640 × 480 (30 i/s) ³	HS 640 × 480 (80 i/s) ⁴	HS 320 × 240 (150 i/s) ⁴	HS 320 × 112 (250 i/s) ⁴
4 GB	13 min.	25 min.	112 min.	83 min.	167 min.	83 min.
8 GB	26 min.	51 min.	223 min.	166 min.	332 min.	166 min.

1 Utilisez une carte CLASSIC ou supérieure. La durée de chaque vidéo ne peut pas dépasser 14 minutes.





2 Utilisez une carte CLASSIC ou supérieure. La durée de chaque vidéo ne peut pas dépasser 27 minutes.

3 La durée de chaque vidéo ne peut pas dépasser 115 minutes.

4 Utilisez une carte CLASSIC ou supérieure. La durée de chaque vidéo ne peut pas dépasser 30 secondes.

Spécifications

Système

Modèle	XQ1
Nombre effectif de pixels	12 millions
Capteur d'image	Capteur CMOS II X-Trans de ½ pouce avec filtre de couleurs primaires
Supports de stockage	• Mémoire interne (environ 66 Mo) • Cartes mémoire SD/SDHC/SDXC
Système de fichiers	Compatible avec les formats Design Rule for Camera File System (DCF), Exif 2.3 et Digital Print Order Format (DPOF)
Format de fichiers	• Photos : JPEG Exif 2.3 (compressé); RAW (format RAF original, logiciel fourni requis) ; RAW+JPEG disponible • Vidéos : Norme H.264 avec son stéréo PCM linéaire (MOV)
Taille d'image (pixels)	• L 4:3 : 4000 × 3000 • L 3:2 : 4000 × 2664 • L 16:9 : 4000 × 2248 • L 1:1 : 2992 × 2992 • M 4:3 : 2816 × 2112 • M 3:2 : 2816 × 1864 • M 16:9 : 2816 × 1584 • M 1:1 : 2112 × 2112 • S 4:3 : 2048 × 1536 • S 3:2 : 2048 × 1360 • S 16:9 : 1920 × 1080 • S 1:1 : 1536 × 1536 •  PANORAMA EN MVT 3:2 : 1624 × 11520 (vertical)/11520 × 1080 (horizontal) •  PANORAMA EN MVT 16:9 : 1624 × 5760 (vertical)/5760 × 1080 (horizontal) •  PANORAMA EN MVT 1:1 : 1624 × 3840 (vertical)/3840 × 1080 (horizontal) •  PANORAMA EN MVT 3:2 : 1624 × 11520 (vertical)/11520 × 1080 (horizontal)
Objectif	Zoom optique 4 × Fujinon, F1,8 (grand-angle) – F4,9 (téléobjectif)
Focales	f=6,4 mm–25,6 mm (équivalent au format 35 mm : 25 mm–100 mm)
Zoom numérique	Jusqu'à environ 4 × avec le zoom numérique (jusqu'à 16 × lorsqu'il est combiné avec le zoom optique)
Ouverture	F1,8–F11 (grand angle)/F4,9–F11 (téléobjectif) par incréments de ½ EV
Plage de mise au point (distance par rapport à l'avant de l'objectif)	Environ 50 cm–infini (grand-angle) ; 80 m–infini (téléobjectif) • Macro : environ 3 cm–3,0 m (grand-angle) ; 50 cm–3,0 m (téléobjectif)
Sensibilité	Sensibilité de sortie standard équivalente à 100, 200, 250, 320, 400, 500, 640, 800, 1000, 1250, 1600, 2000, 2500, 3200, 4000, 5000, 6400, 12800; AUTO
Mesure	Mesure en 256 zones avec l'objectif (through-the-lens (TTL)) ; MULTI, CENTRALE, MOYENNE

Système

Contrôle de l'exposition AE programmé ; AE avec priorité à l'ouverture ; AE avec priorité à la vitesse ; exposition manuelle

Correction de l'exposition -3 EV – +3 EV par incréments de 1/3 EV
-2 EV – +2 EV par incréments de 1/3 EV (☞)

Stabilisation de l'image Stabilisation optique (type de décalage d'objectif)

Vitesse d'obturation

(obturateur mécanique et électronique combiné)

- : 1/4 s – 1/1000 s
- : 3 s – 1/1000 s
- : 4 s – 1/2 s
- **Filter, SP** (sauf , , et) : 1/4 s – 1/3000 s
- **P**, : 4 s – 1/3000 s
- : 1/30 s – 1/500 s
- : 1/8 s – 1/3000 s
- : 1/15 s – 1/3000 s
- **Autres** : 30 s – 1/4000 s

Continu

	Cadence approximative (images/s) ¹	Images en rafale (Taille d'image) ²
^{*3}	3,0	200 (L M S)
	6,0	14 (L M S)
	9,0	11 (L M S)
	12,0	9 (L M S)
^{*3}	3,0, 6,0, 9,0, 12,0	8 (L M S)
	–	3 images (exposition choisie, surexposition, sous-exposition)
		3 images (sensibilité sélectionnée, sensibilité élevée, sensibilité réduite)
		3 images (, , , , , ,)
		3 images (100%, 200%, 400%)

*1 La cadence varie en fonction des conditions de prise de vue et du nombre d'images enregistrées.

*2 Utilisez une carte CLASSIC ou mieux.

*3 Lorsque AF-C est sélectionné pour le mode de mise au point et pour la cadence de prise de vue, l'appareil photo règle automatiquement le mode de mise au point et l'exposition lors des prises de vue en série.

Système

Mise au point	<ul style="list-style-type: none"> • Mode : AF seul, AF continu, mise au point manuelle • Sélection de la zone de mise au point : Multi, zone, recherche • Système de mise au point automatique : AF hybride intelligent (détection de contraste TTL/ AF par détection de phase) avec illuminateur d'assistance AF
Balance des blancs	Détection automatique de scène; modes manuels pré-réglés pour lumière directe du soleil, ombre, éclairage fluorescent lumière du jour, éclairage fluorescent blanc chaud, éclairage fluorescent blanc froid, éclairage à incandescence, sous-marine; température des couleurs, balance des blancs personnalisée
Retardateur	Désactivé, 2 s, 10 s
Flash	Flash manuel escamotable; la portée effective lorsque la sensibilité est réglée sur 800 est d'environ 50 cm–7,4 m (grand-angle: à noter que l'objectif peut occulter le flash sur les courtes focales), 80 cm–2,7 m (téléobjectif) Correction du flash; –2 EV – +2 EV en augmentations de 1/3 EV
Modes flash	Auto, flash forcé, désactivé, synchro lente (correction des yeux rouges désactivée); auto avec correction des yeux rouges, flash forcé avec correction des yeux rouges, désactivé, synchro lente avec correction des yeux rouges (correction des yeux rouges activée)
Écran LCD	3,0 pouces, écran LCD couleur 920000 points; couverture d'environ 100%
Vidéos	<ul style="list-style-type: none"> • FHD 1920 × 1080 : 1080p, 60 images/s • HD 1280 × 720 : 720p, 60 images/s • 640 640 × 480 : VGA, 30 images/s • HS 320 × 240 : 150 images/s • FHD 1920 × 1080 : 1080p, 30 images/s • HD 1280 × 720 : 720p, 30 images/s • HS 640 × 480 : 80 images/s • HS 320 × 112 : 250 images/s <p>Remarque : les vidéos FHD, HD et 640 sont enregistrées en stéréo.</p>
Bornes d'entrée/sortie	
Entrée/sortie numérique	USB 2.0 High-Speed; MTP/PTP
Sortie HDMI	Mini-connecteur HDMI

Alimentation électrique/autre

Alimentation électrique • Batterie rechargeable NP-48

Autonomie de la batterie

(nombre approximatif de photos qui peuvent être prises avec une batterie entièrement chargée)

Type de batterie	Nombre approximatif de photos
NP-48 (type de batterie fourni avec l'appareil photo)	240

Norme CIPA, mesurée en mode  (auto) à l'aide de la batterie fournie avec l'appareil photo et d'une carte mémoire SD.

Remarque : Le nombre de photos pouvant être prises avec la batterie varie en fonction du niveau de charge de la batterie et diminue à basse température.

Temps de charge

Environ 140 minutes (+20 °C)

Dimensions (L × H × P)

100,0 mm × 58,5 mm × 33,3 mm

Poids pour la prise de vue

Environ 206 g, avec la batterie et la carte mémoire

Poids de l'appareil photo

Environ 187 g, sans la batterie, les accessoires et la carte mémoire

Conditions de fonctionnement

- **Température :** 0 °C – +40 °C
- **Humidité :** 10 – 80% (sans condensation)

Transmetteur sans fil

Normes

IEEE 802.11b/g/n (protocole sans fil standard)

Fréquence de transmission

- **États-Unis, Canada, Taïwan :** 2.412 MHz–2.462 MHz (11 canaux)
- **Autres pays :** 2.412 MHz–2.472 MHz (13 canaux)

Protocoles d'accès

Infrastructure

Batterie rechargeable NP-48

Tension nominale	CC 3,6V
Capacité nominale	1010 mAh
Température de fonctionnement	0 °C – +40 °C
Dimensions (L×H×P)	28,1 mm × 40,8 mm × 8,1 mm
Poids	Environ 18 g

Adaptateur secteur

Entrée nominale	100V–240V CA, 50/60 Hz	
Capacité d'entrée	• 100 V : 11,6 VA	• 240 V : 15,5 VA
Sortie nominale	5,0V CC, 1000 mA	
Température de fonctionnement	0 °C – +40 °C	
Poids	Environ 32 g,	

Le poids et les dimensions varient en fonction du pays ou de la région d'achat.

■ Avis au lecteur

- Les spécifications peuvent faire l'objet de modifications sans préavis ; pour obtenir les dernières informations, veuillez visiter le site http://www.fujifilm.com/products/digital_cameras/index.html. FUJIFILM ne pourra être tenu pour responsable des dommages résultant d'erreurs présentes dans ce manuel.
- Bien que l'écran LCD soit fabriqué à partir d'une technologie de pointe de haute précision, il est possible que des petits points lumineux et des couleurs anormales apparaissent, en particulier autour des zones de texte. Ce phénomène est normal pour ce type d'écran LCD et ne traduit pas un dysfonctionnement ; les images enregistrées avec l'appareil photo ne sont pas affectées.
- Les appareils photo numériques sont susceptibles de mal fonctionner lorsqu'ils sont exposés à de fortes interférences radio (par exemple, des champs électriques, de l'électricité statique ou du bruit de ligne).
- En raison du type d'objectif utilisé, il est possible qu'une distorsion apparaisse à la périphérie des images. Ceci est normal.

FUJIFILM

FUJIFILM Corporation

7-3, AKASAKA 9-CHOME, MINATO-KU, TOKYO 107-0052, JAPAN

http://www.fujifilm.com/products/digital_cameras/index.html

Restrictions concernant les réglages de l'appareil photo

	SR+						Filter	P	S	A	M														
	✓																								
	✓ ¹	✓	✓	✓	✓ ²	✓	✓	✓	✓	✓	✓	✓	✓ ³	✓ ³	✓	✓	✓	✓	✓	✓	✓	✓	✓	✓	✓
		✓				✓									✓	✓	✓	✓	✓	✓	✓	✓	✓	✓	✓
								✓	✓	✓	✓														
								✓	✓	✓	✓														
		✓	✓	✓	✓	✓	✓		✓	✓	✓		✓	✓	✓	✓	✓	✓	✓	✓	✓	✓	✓	✓	✓
			✓	✓	✓	✓	✓		✓	✓	✓	✓	✓	✓			✓	✓	✓	✓	✓	✓	✓	✓	✓
			✓	✓	✓	✓	✓		✓	✓	✓	✓	✓	✓			✓	✓	✓	✓	✓	✓	✓	✓	✓
			✓	✓	✓	✓ ⁵	✓		✓	✓	✓	✓	✓	✓			✓	✓	✓	✓	✓	✓	✓	✓	✓
			✓	✓	✓	✓	✓	✓		✓	✓	✓	✓	✓	✓	✓		✓	✓	✓	✓	✓	✓	✓	✓
	✓	✓	✓	✓	✓ ⁶	✓	✓	✓	✓	✓	✓	✓	✓	✓	✓	✓	✓	✓	✓	✓	✓	✓	✓	✓	✓

1 Optimisé pour le mode de prise de vue sélectionné.

2 **OUI** sélectionné automatiquement.

3 **NON** sélectionné automatiquement.

4 Flash désactivé dans tous les modes de prise de vue s'il est abaissé.

5 (MULTI) sélectionné automatiquement lorsque la détection de visages est activée.

6 L'appareil photo se met au point sur les visages lorsque la détection de visages est activée.

7 La détection de visages est automatiquement désactivée en mode de mise au point automatique.