

## DIGITAL CAMERA XF1

# Manuel du propriétaire

Nous vous remercions d'avoir acheté ce produit. Ce manuel décrit comment utiliser votre appareil photo numérique FUJIFILM, ainsi que le logiciel fourni. Assurez-vous d'avoir bien lu et compris le contenu du manuel et les avertissements de la section « Pour votre sécurité » (📖 ii) avant d'utiliser l'appareil photo.

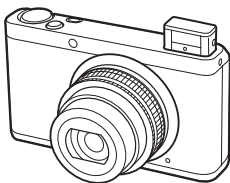

Pour obtenir des informations à propos des produits associés, veuillez vous rendre sur notre site Internet à l'adresse  
[http://www.fujifilm.com/products/digital\\_cameras/index.html](http://www.fujifilm.com/products/digital_cameras/index.html)

Avant de commencer

Premières étapes

Principes de base de  
photographie et de lecture

Instructions plus approfondies  
concernant la photographie

Instructions plus approfondies  
concernant la lecture

Vidéos

Raccordements

Menus

Remarques techniques

Détection des pannes

Annexe



# Pour votre sécurité

## Lisez attentivement ces remarques avant toute utilisation

### Consignes de sécurité

- Veillez à utiliser correctement votre appareil photo. Pour cela, lisez attentivement ces remarques relatives à la sécurité et votre *Manuel du propriétaire* avant toute utilisation.
- Après avoir lu ces remarques relatives à la sécurité, rangez-les dans un endroit sûr.

### À propos des icônes

Les icônes illustrées ci-dessous sont utilisées dans ce document pour indiquer le degré de gravité des blessures ou dommages qui peuvent se produire si vous n'observez pas les informations indiquées par l'icône et si, en conséquence, vous utilisez ce produit de manière incorrecte.



#### AVERTISSEMENT

Cette icône indique que le fait de ne pas observer les informations mentionnées peut entraîner la mort ou des blessures graves.



#### ATTENTION

Cette icône indique que le fait de ne pas observer les informations mentionnées peut entraîner des blessures ou endommager le matériel.

Les icônes illustrées ci-dessous sont utilisées pour indiquer la nature des instructions que vous devez observer.



Les icônes triangulaires vous indiquent que ces informations nécessitent votre attention (« Important »).



Les icônes circulaires barrées en diagonale vous informent que l'action indiquée est interdite (« Interdit »).



Les cercles pleins qui contiennent un point d'exclamation vous informent que l'action doit être réalisée (« Requis »).



### AVERTISSEMENT



Débranchez de la prise murale

**En cas de problème, éteignez l'appareil photo, retirez la batterie, déconnectez et débranchez l'adaptateur secteur.** Si vous continuez à utiliser l'appareil photo lorsqu'il dégage de la fumée, une odeur inhabituelle ou dans d'autres conditions anormales, cela peut provoquer un incendie ou une décharge électrique. Prenez contact avec votre revendeur FUJIFILM.



### AVERTISSEMENT



Évitez l'exposition à l'eau

**Ne laissez pas de l'eau ou des objets pénétrer dans l'appareil photo.** Si de l'eau ou des objets pénètrent à l'intérieur de l'appareil photo, éteignez ce dernier, retirez la batterie, déconnectez et débranchez l'adaptateur secteur. Si vous continuez à utiliser l'appareil photo dans ces conditions, cela peut provoquer un incendie ou une décharge électrique. Prenez contact avec votre revendeur FUJIFILM.



Ne l'utilisez pas dans une salle de bain ou une douche

**N'utilisez pas l'appareil photo dans une salle de bain ou une douche.** Cela peut provoquer un incendie ou une décharge électrique.



Ne le démontez pas

**N'essayez jamais de modifier ou de démonter l'appareil photo (n'ouvrez jamais le boîtier).** Le non-respect de cette précaution peut provoquer un incendie ou une décharge électrique.



Ne touchez pas aux pièces intérieures

**Dans le cas où le boîtier s'ouvrirait suite à une chute ou à un autre accident, ne touchez pas aux pièces mises à nu.** Le non-respect de cette précaution pourrait provoquer une décharge électrique ou une blessure suite à la manipulation des pièces endommagées. Retirez immédiatement la batterie, en évitant de vous blesser ou de recevoir une décharge électrique, puis confiez le produit au revendeur d'origine pour le faire vérifier.



**Ne modifiez pas, ne chauffez pas, ne tordez pas ou ne tirez pas indûment sur le cordon de connexion et ne posez pas d'objets lourds dessus.** Ceci risque d'endommager le cordon et de provoquer un incendie ou une décharge électrique. Si le cordon est endommagé, prenez contact avec votre revendeur FUJIFILM.



**Ne posez pas l'appareil photo sur un plan instable.** L'appareil photo pourrait tomber ou se renverser et provoquer des blessures.



**N'essayez jamais de prendre des photos quand vous bougez.** N'utilisez pas l'appareil photo pendant que vous marchez ou que vous conduisez. Vous pourriez tomber ou être impliqué dans un accident de la circulation.















**Pendant les orages, ne touchez aucune pièce métallique de l'appareil photo.** Vous pourriez être électrocuté par le courant induit par une décharge de foudre.

















**Utilisez la batterie comme préconisé.** Chargez la batterie comme indiqué sur l'indicateur.



**Ne faites pas chauffer, ne modifiez pas ou ne démontez pas la batterie. Ne la faites pas tomber ou ne la soumettez pas à des impacts. Ne la rangez pas avec des produits métalliques.** N'imposez laquelle de ces actions peut faire exploser la batterie ou la faire fuir et provoquer un incendie ou des blessures.

 <b>AVERTISSEMENT</b>	
	<b>Utilisez seulement la batterie ou les adaptateurs secteur préconisés pour une utilisation avec cet appareil photo. N'utilisez pas de tensions autres que la tension d'alimentation électrique indiquée.</b> L'utilisation d'autres sources d'alimentation peut provoquer un incendie.
	<b>Si la batterie fuit et que le liquide entre en contact avec vos yeux, votre peau ou vos vêtements, rincez abondamment la partie touchée à l'eau claire et consultez un médecin ou appelez les urgences immédiatement.</b>
	<b>N'utilisez pas le chargeur pour recharger d'autres batteries que celles spécifiées ici.</b> Le chargeur fourni est conçu uniquement pour le type de batterie fourni avec l'appareil photo. L'utilisation du chargeur pour la recharge de batteries ordinaires ou d'autres types de batteries rechargeables peut provoquer une fuite de liquide, une surchauffe ou une explosion des batteries.
	<b>Risque d'explosion si la batterie n'est pas remplacée par une batterie compatible. Remplacez-la uniquement par une batterie du même type ou d'un type équivalent.</b>
	<b>Ne l'utilisez pas en présence d'objets inflammables, de gaz explosifs ou de poussière.</b>
	<b>Lorsque vous transportez la batterie, insérez-la dans votre appareil photo numérique ou conservez-la dans l'étui rigide prévu à cet effet. Rangez la batterie dans l'étui rigide. Avant de jeter la batterie, recouvrez les bornes avec du ruban isolant.</b> L'entrée en contact avec d'autres objets métalliques ou d'autres batteries pourrait provoquer la mise à feu ou l'explosion de la batterie.
	<b>Conservez les cartes mémoire hors de la portée des enfants en bas âge.</b> Les cartes mémoire sont petites et risquent d'être avalées par les enfants. Veillez à ranger les cartes mémoire hors de la portée des enfants en bas âge. Si un enfant venait à avaler une carte mémoire, consultez un médecin ou appelez les urgences immédiatement.
	<b>Éteignez l'appareil photo lorsque vous êtes dans une foule.</b> L'appareil photo émet des radiofréquences qui peuvent provoquer des interférences avec les pacemakers.
	<b>Éteignez l'appareil photo à proximité des portes automatiques, des systèmes de sonorisation et de tout autre appareil à contrôle automatique.</b> L'appareil photo émet des radiofréquences qui peuvent empêcher ces dispositifs de bien fonctionner.
	<b>Gardez l'appareil photo éloigné d'au moins 22 cm des personnes portant des pacemakers.</b> L'appareil photo émet des radiofréquences qui peuvent provoquer des interférences avec les pacemakers.
 <b>ATTENTION</b>	
	<b>N'utilisez pas cet appareil photo dans des endroits exposés à des vapeurs d'essence, de la vapeur, de l'humidité ou de la poussière.</b> Cela peut provoquer un incendie ou une décharge électrique.

 <b>ATTENTION</b>	
	<b>Ne laissez pas cet appareil photo dans des endroits exposés à des températures très élevées.</b> Ne laissez pas l'appareil photo dans un véhicule fermé ou à la lumière directe du soleil, par exemple. Un incendie peut se produire.
	<b>Conservez hors de la portée des enfants en bas âge.</b> Ce produit peut provoquer des blessures s'il est laissé dans les mains d'un enfant.
	<b>Ne posez pas d'objet lourd sur l'appareil photo.</b> L'objet lourd peut se renverser ou tomber et provoquer des blessures.
	<b>Ne déplacez pas l'appareil photo tant que l'adaptateur secteur est raccordé. Ne tirez pas sur le cordon de connexion pour débrancher l'adaptateur secteur.</b> Vous pourriez endommager le cordon d'alimentation ou les câbles et provoquer un incendie ou une décharge électrique.
	<b>N'utilisez pas l'adaptateur secteur lorsque la fiche est endommagée ou si la connexion de la prise électrique est desserrée.</b> Cela pourrait provoquer un incendie ou une décharge électrique.
	<b>Ne couvrez pas l'appareil photo ou l'adaptateur secteur avec un chiffon ou une couverture et ne les enroulez pas dedans.</b> La chaleur peut s'accumuler et déformer le boîtier ou provoquer un incendie.
	<b>Lorsque vous nettoyez l'appareil photo ou lorsque vous n'avez pas l'intention de l'utiliser pendant une période prolongée, retirez la batterie, déconnectez et débranchez l'adaptateur secteur.</b> Sinon, vous pourriez provoquer un incendie ou une décharge électrique.
	<b>Lorsque le chargement est terminé, débranchez le chargeur de la prise d'alimentation.</b> Il existe un risque d'incendie si le chargeur reste branché dans la prise d'alimentation.
	<b>Utilisez un flash d'une manière trop rapprochée des yeux d'une personne peut affecter temporairement sa vue.</b> Faites particulièrement attention lorsque vous photographiez des bébés et de jeunes enfants.
	<b>Lors du retrait de la carte mémoire, celle-ci risque de sortir de son logement trop rapidement. Maintenez la carte avec votre doigt et retirez-la délicatement.</b> Vous risquez sinon de blesser des personnes lors de l'éjection de la carte.
	<b>Demandez régulièrement un test et le nettoyage de votre appareil photo.</b> L'accumulation de la poussière dans votre appareil photo peut provoquer un incendie ou une décharge électrique. Prenez contact tous les deux ans avec votre revendeur FUJIFILM pour lui confier le nettoyage interne. Veuillez noter que ce service n'est pas gratuit.
	<b>Retirez les doigts de la fenêtre du flash avant le déclenchement du flash.</b> Vous risquez sinon de vous brûler.
	<b>Gardez la fenêtre du flash propre et n'utilisez pas le flash si la fenêtre est occultée.</b> Le non-respect de ces consignes peut provoquer de la fumée ou de la décoloration.



### Batterie et alimentation électrique

**Remarque :** Vérifiez le type de batterie utilisé par votre appareil photo et lisez les sections appropriées.

Les paragraphes suivants décrivent comment utiliser correctement les batteries et prolonger leur autonomie. Une utilisation incorrecte peut réduire l'autonomie de la batterie ou provoquer sa fuite, sa surchauffe, un incendie ou une explosion.

#### Batteries/Li-ion

Lisez cette section si votre appareil photo fonctionne avec une batterie rechargeable Li-ion.

La batterie n'est pas chargée avant l'expédition. Chargez-la avant toute utilisation. Rangez la batterie dans son étui si vous ne l'utilisez pas.

#### ■ Remarques relatives à la batterie

La batterie perd progressivement sa charge lorsqu'elle n'est pas utilisée. Chargez la batterie un ou deux jours avant utilisation.

Vous pouvez prolonger l'autonomie de la batterie en éteignant l'appareil photo lorsque vous ne l'utilisez pas.

La capacité de la batterie diminue à basse température ; une batterie déchargée peut ne pas fonctionner si elle est froide. Conservez une batterie de rechange entièrement chargée dans un endroit chaud et utilisez-la en cas de besoin, ou mettez la batterie dans votre poche ou dans un endroit chaud et insérez-la dans l'appareil photo uniquement lors de la prise de vue. Ne placez pas la batterie directement sur des chauffe-mains ou d'autres dispositifs chauffants.

#### ■ Recharge de la batterie

Rechargez la batterie à l'aide du chargeur fourni. Le temps de charge augmente à des températures ambiantes inférieures à +10°C ou supérieures à +35°C. N'essayez pas de recharger la batterie à des températures supérieures à 40°C ; à des températures inférieures à 0°C, la batterie ne se recharge pas.

N'essayez pas de recharger une batterie entièrement chargée. Il n'est cependant pas nécessaire que la batterie soit entièrement déchargée avant de la recharger.

Il se peut que la batterie soit chaude au toucher immédiatement après avoir été rechargée ou utilisée. Ceci est normal.

#### ■ Longévité de la batterie

Vous pouvez recharger la batterie environ 300 fois à des températures normales. Une nette diminution de la durée pendant laquelle la batterie conserve sa charge indique qu'elle a atteint sa limite de longévité et qu'elle doit être remplacée.

#### ■ Stockage

Les performances de la batterie peuvent se dégrader si vous n'utilisez pas celle-ci pendant une période prolongée, alors qu'elle est entièrement chargée. Déchargez-la avant de la ranger.

Si vous n'avez pas l'intention d'utiliser l'appareil photo pendant une période prolongée, retirez la batterie et rangez-la dans un endroit sec dont la température ambiante est comprise entre +15°C et +25°C. Ne la rangez pas dans un endroit exposé à des températures extrêmes.

#### ■ Précautions : Manipulation de la batterie

- Ne transportez pas et ne rangez pas la batterie avec des objets métalliques comme des colliers ou des épingles.
- Ne l'exposez pas aux flammes ou à la chaleur.
- Ne la démontez pas et ne la modifiez pas.
- Utilisez uniquement les chargeurs préconisés.
- Ne faites pas tomber la batterie ou ne lui faites pas subir de chocs violents.
- Ne l'exposez pas à l'eau.
- Gardez les bornes toujours propres.
- Il se peut que la batterie et le boîtier de l'appareil photo soient chauds au toucher après une utilisation prolongée. Ceci est normal.

#### Piles alcalines/batteries rechargeables Ni-MH de type AA

Lisez cette section si votre appareil photo fonctionne avec des piles alcalines de type AA ou des batteries rechargeables Ni-MH de type AA. Vous trouverez des informations sur les types de batteries/piles compatibles dans d'autres sections du manuel de l'appareil photo.

#### ■ Précautions : Manipulation des batteries/piles

- Ne les exposez pas à l'eau, aux flammes ou à la chaleur ou ne les rangez pas dans des endroits chauds ou humides.
- Ne les transportez pas et ne les rangez pas avec des objets métalliques comme des colliers ou des épingles.
- Ne démontez pas ou ne modifiez pas les batteries/piles ou leur enveloppe extérieure.
- Ne leur faites pas subir de chocs violents.
- N'utilisez pas de batteries/piles qui fuient, qui sont déformées ou décolorées.
- Gardez-les hors de portée des bébés et des enfants en bas âge.
- Insérez-les dans le bon sens.

- N'utilisez pas simultanément des batteries/piles usagées et neuves, des batteries/piles dont les charges sont différentes ou des batteries/piles de types différents.
- Si vous n'avez pas l'intention d'utiliser l'appareil photo pendant une période prolongée, retirez les batteries/piles. Notez que l'horloge de l'appareil photo est réinitialisée.
- Il se peut que les batteries/piles soient chaudes au toucher immédiatement après avoir été utilisées. Éteignez l'appareil photo et attendez que les batteries/piles refroidissent avant de les manipuler.
- La capacité des batteries/piles a tendance à diminuer à basse température. Gardez des batteries/piles de recharge dans une poche ou dans un autre endroit chaud et utilisez-les en cas de besoin. Des batteries/piles froides peuvent récupérer une partie de leur charge une fois réchauffées.
- Les traces de doigts et autres taches sur les bornes des batteries/piles peuvent affecter les performances de ces dernières. Essayez soigneusement les bornes avec un chiffon doux et sec avant d'insérer les batteries/piles dans l'appareil photo.



Si les batteries/piles fuient, nettoyez leur logement soigneusement avant d'insérer d'autres.



Si le liquide des batteries/piles entre en contact avec votre peau ou vos vêtements, rincez abondamment la partie touchée à l'eau. **Si le liquide entre en contact avec vos yeux, rincez immédiatement et abondamment la partie touchée à l'eau et consultez un médecin. Ne vous frottez pas les yeux. Le non-respect de cette précaution pourrait entraîner une déficience visuelle permanente.**

#### ■ Batteries Ni-MH

La capacité des batteries Ni-MH peut baisser temporairement si elles sont neuves, si elles n'ont pas été utilisées pendant longtemps ou si elles ont été rechargées à plusieurs reprises avant d'être entièrement déchargées. Ceci est normal et ne traduit pas un dysfonctionnement. Pour augmenter leur capacité, vous pouvez les décharger à plusieurs reprises à l'aide de l'option décharger du menu de configuration de l'appareil photo et les recharger à l'aide d'un chargeur de batterie.

- ⓘ **ATTENTION** : N'utilisez pas l'option décharger avec des piles alcalines.

L'appareil photo consomme une petite quantité de courant même lorsqu'il est éteint. Des batteries Ni-MH restées dans l'appareil photo pendant une période prolongée peuvent ainsi se vider entièrement et n'être plus capables de conserver leur charge. Les performances des batteries peuvent également diminuer si ces dernières sont déchargées par un dispositif tel qu'un flash. Utilisez l'option décharger du menu de configuration de l'appareil photo pour décharger les batteries Ni-MH. Les batteries qui ne conservent plus leur charge, même après avoir été déchargées et rechargées à plusieurs reprises, ont atteint leur limite de longévité et doivent être remplacées.

Vous pouvez recharger les batteries Ni-MH à l'aide d'un chargeur de batterie (vendu séparément). Il se peut que les batteries soient chaudes au toucher après avoir été rechargées. Reportez-vous aux instructions fournies avec le chargeur pour obtenir plus d'informations. Utilisez le chargeur uniquement avec des batteries compatibles.

Les batteries Ni-MH perdent progressivement leur charge lorsqu'elles ne sont pas utilisées.

#### ■ Élimination

Jetez les batteries/piles usagées en respectant les réglementations locales en vigueur.

#### **Adaptateurs secteur (disponibles séparément)**

**Cette section concerne tous les modèles d'appareils photo.** Utilisez uniquement des adaptateurs secteur FUJIFILM conçus pour cet appareil photo. Les autres adaptateurs pourraient l'endommager.

- L'adaptateur secteur est uniquement prévu pour un usage à l'intérieur.
- Vérifiez que la fiche CC est correctement insérée dans l'appareil photo.
- Éteignez l'appareil photo avant de débrancher l'adaptateur. Débranchez l'adaptateur en tirant sur la fiche, pas sur le câble.
- Ne l'utilisez pas avec d'autres appareils.
- Ne le démontez pas.
- Ne l'exposez pas à une forte chaleur et à une forte humidité.
- Ne lui faites pas subir de chocs violents.
- Il se peut que l'adaptateur émette un bourdonnement ou soit chaud au toucher lors de son utilisation. Ceci est normal.
- Si l'adaptateur provoque des interférences radio, réorientez ou repositionnez l'antenne de réception.

### Utilisation de l'appareil photo

Ne visez pas des sources lumineuses très vives, comme le soleil dans un ciel sans nuage. Si vous ne respectez pas cette précaution, le capteur d'image de l'appareil photo risque de s'endommager.

### Essais préalables

Avant de prendre des photos d'événements importants (comme lors de mariages ou de voyages), faites une photographie d'essai et visionnez-la sur l'écran LCD pour vous assurer que l'appareil photo fonctionne normalement. FUJIFILM Corporation n'accepte aucune responsabilité pour les dommages ou pertes de profits résultant d'un mauvais fonctionnement du produit.

### Remarques sur le droit d'auteur

Les images enregistrées à l'aide de cet appareil photo numérique ne peuvent pas être utilisées d'une manière allant à l'encontre des lois sur les droits d'auteur sans l'autorisation préalable du propriétaire, à moins qu'elles ne soient réservées qu'à un usage personnel. Notez que certaines restrictions s'appliquent aux photos des performances théâtrales, des divertissements et des expositions, même lorsqu'elles ne sont réservées qu'à un usage personnel. Les utilisateurs sont aussi priés de noter que le transfert des cartes mémoire contenant des images ou des données protégées par les lois sur les droits d'auteur n'est autorisé que dans la limite des restrictions imposées par lesdites lois.

### Manipulation

Pour garantir le bon enregistrement des images, ne soumettez pas l'appareil photo à des impacts ou des chocs pendant l'enregistrement des images.

### Cristaux liquides

Si l'écran LCD est endommagé, faites particulièrement attention à éviter tout contact avec les cristaux liquides. Si l'une des situations suivantes se produisait, adoptez l'action d'urgence indiquée :

- **Si les cristaux liquides touchent votre peau**, essuyez la zone affectée avec un chiffon puis lavez-la soigneusement à grande eau avec du savon.
- **Si les cristaux liquides pénètrent dans vos yeux**, rincez abondamment l'œil affecté à l'eau claire pendant 15 minutes au moins et consultez un médecin.
- **Si vous avalez des cristaux liquides**, rincez-vous abondamment la bouche avec de l'eau. Buvez de grands verres d'eau et faites-vous vomir, puis consultez un médecin.

Bien que l'écran soit fabriqué à partir d'une technologie de pointe de très haute précision, il est possible que certains pixels soient constamment allumés ou éteints. Il ne s'agit pas d'un dysfonctionnement : les images enregistrées avec ce produit n'en sont nullement affectées.

### Informations sur les marques commerciales

**xD-Picture Card** et **SD** sont des marques commerciales de FUJIFILM Corporation. Les types de caractères présentés ici sont uniquement développés par DynaComware Taiwan Inc. Macintosh, QuickTime et Mac OS sont des marques commerciales d'Apple Inc. aux États-Unis et dans d'autres pays. Windows 7, Windows Vista et le logo Windows sont des marques commerciales du groupe de sociétés Microsoft. Adobe et Adobe Reader sont des marques commerciales ou des marques déposées d'Adobe Systems Incorporated aux États-Unis et/ou dans d'autres pays. Les logos SDHC et SDXC sont des marques commerciales de SD-3C, LLC. Le logo HDMI est une marque commerciale. YouTube est une marque commerciale de Google Inc. Tous les autres noms de marques mentionnés dans ce manuel sont des marques commerciales ou des marques déposées de leurs détenteurs respectifs.

### Interférences électriques

Cet appareil photo peut provoquer des interférences avec les équipements d'hôpitaux ou d'avions. Consultez le personnel hospitalier ou la compagnie aérienne avant d'utiliser l'appareil photo dans un hôpital ou à bord d'un avion.

### Systèmes de télévision couleur

NTSC (National Television System Committee) est une norme de télédiffusion couleur adoptée principalement par les États-Unis, le Canada et le Japon. PAL (Phases Alternation by Line) est un système de télévision couleur adopté principalement par les pays européens et la Chine.

### Exif Print (Exif Version 2.3)

Exif Print, qui a été révisé récemment, est un format de fichier pour appareil photo numérique qui permet d'utiliser les informations enregistrées avec les photos pour reproduire les couleurs de manière optimale lors de l'impression.

### AVIS IMPORTANT :

**Veillez lire le passage suivant avant d'utiliser le logiciel**

Il est interdit d'exporter directement ou indirectement, en partie ou en totalité, un logiciel sous licence sans l'accord des autorités concernées.

**AVIS AU LECTEUR**

*Pour éviter tout risque d'incendie ou d'électrocution, n'exposez pas l'appareil à la pluie ou à l'humidité.*

*Veillez lire les « Consignes de sécurité » et assurez-vous de les avoir bien comprises avant d'utiliser l'appareil photo.*

**Matériau en perchlorate : une manipulation particulière peut être nécessaire.** Consultez <http://www.dtsc.ca.gov/hazardouswaste/perchlorate>.

**À l'attention des clients résidant aux États-Unis**

**Testé pour être en conformité avec les normes de la FCC POUR UNE UTILISATION RÉSIDENNELLE OU DE BUREAU**

**Réglementation de la FCC :** Cet appareil est conforme à la Partie 15 de la réglementation de la FCC. Son fonctionnement est soumis aux deux conditions suivantes : (1) Cet appareil ne peut pas causer d'interférence dangereuse et (2) cet appareil doit accepter toute interférence reçue, y compris celle susceptible de provoquer un fonctionnement indésirable.

**ATTENTION :** Cet appareil a été testé et déclaré conforme aux normes d'un appareil numérique de Classe B, stipulées dans la Partie 15 de la réglementation de la FCC. Ces normes sont destinées à assurer une protection suffisante contre les interférences dangereuses dans le cadre d'une installation résidentielle. Cet appareil génère, utilise et peut émettre des fréquences radio et peut, s'il n'est pas installé et utilisé conformément aux instructions, être à l'origine d'interférences dans les communications radio. Néanmoins, il n'est pas possible de garantir que des interférences ne seront pas provoquées dans certaines installations particulières. Si cet appareil est effectivement à l'origine d'interférences nuisibles à la réception radio ou télévisuelle, ce qui peut être déterminé en éteignant et en allumant l'appareil, il est conseillé à l'utilisateur de remédier à cette situation en recourant à une ou plusieurs des mesures suivantes :

- Réorienter ou repositionner l'antenne de réception.
- Augmenter la distance entre l'appareil et le récepteur.
- Brancher l'appareil dans une prise appartenant à un circuit différent de celui sur lequel le récepteur est branché.
- Consulter le revendeur ou un technicien radio/télé qualifié pour obtenir de l'aide.
- Tout changement ou modification apporté à l'appareil non approuvé expressément dans ce manuel pourrait annuler le droit d'utiliser cet appareil.

**Remarques relatives à l'octroi d'autorisation :** Pour être conforme à la Partie 15 de la réglementation de la FCC, ce produit doit être utilisé avec un câble A/V, un câble USB et un cordon d'alimentation CC avec deux cores de ferrite, tels que préconisés par Fujifilm.

**À l'attention des clients résidant au Canada**

**ATTENTION :** Cet appareil numérique de classe B est conforme à la norme canadienne ICES-003.

**Élimination du matériel électrique et électronique chez les particuliers**

**Applicable à l'Union européenne, la Norvège, l'Islande et le Liechtenstein :**

Ce symbole sur le produit, ou dans le manuel et sur la garantie, et/ou sur son emballage, indique que l'appareil ne doit pas être traité comme un déchet ménager. Il doit être acheminé vers un point de collecte qui recycle le matériel électrique et électronique.

En vous assurant de la bonne élimination de ce produit, vous contribuerez à éviter des conséquences préjudiciables pour l'environnement et la santé de l'homme, qui peuvent être provoquées par l'élimination inappropriée de ce produit.

Ce symbole sur les piles ou sur les accumulateurs indique que ces piles/accumulateurs ne seront pas traités comme des déchets ménagers.

Si votre matériel contient des piles ou des accumulateurs faciles à retirer, merci de les éliminer séparément conformément aux réglementations locales.

Le recyclage des matériaux contribuera à préserver les ressources naturelles. Pour obtenir plus d'informations sur le recyclage de ce produit, veuillez prendre contact avec votre mairie, la déchetterie la plus proche de votre domicile ou le magasin où vous l'avez acheté.

**Applicable aux pays n'appartenant pas à l'Union européenne, la Norvège, l'Islande et le Liechtenstein :**

Si vous souhaitez jeter ce produit, y compris les piles ou les accumulateurs, veuillez prendre contact avec les autorités locales pour vous informer sur les moyens de retraitement existants.



## À propos de ce manuel

Avant d'utiliser l'appareil photo, veuillez lire ce manuel et les avertissements de la section « Pour votre sécurité » (📖 ii). Pour obtenir plus d'informations sur des sujets spécifiques, veuillez consulter les sources indiquées ci-dessous.

### **Table des matières** ..... 📖 ix

La « Table des matières » vous donne un aperçu de tout le contenu du manuel. Les principales opérations de l'appareil photo y sont répertoriées.

### **Détection des pannes** ..... 📖 136

Vous rencontrez un problème spécifique avec l'appareil photo ? C'est ici que vous trouverez la réponse.

### **Messages et affichages d'avertissement**

..... 📖 142

Vous trouverez ici la signification d'une icône qui clignote ou d'un message d'erreur qui apparaît à l'écran.

### **Cartes mémoire**

Les photos peuvent être stockées dans la mémoire interne de l'appareil photo ou sur des cartes mémoire SD, SDHC et SDXC optionnelles (📖 18), dénommées « cartes mémoire » dans ce manuel.

### **Avertissement relatif à la température**

L'appareil photo s'éteint automatiquement avant que sa température ou la température de la batterie ne dépasse les limites de sécurité. Les photos prises lorsqu'un avertissement relatif à la température s'affiche peuvent présenter des niveaux plus élevés de « bruit » (marbrures). Éteignez l'appareil photo et attendez qu'il refroidisse avant de le rallumer.



# Table des matières

Pour votre sécurité .....	ii
Consignes de sécurité .....	ii
À propos de ce manuel .....	viii

## Avant de commencer

Symboles et conventions .....	1
Accessoires fournis .....	1
Parties de l'appareil photo .....	2
Affichages de l'appareil photo .....	6
Prise de vue .....	6
Lecture .....	7
Mode d'affichage .....	9

## Premières étapes















Recharge de la batterie .....	13
Insertion de la batterie et d'une carte mémoire .....	15
Cartes mémoire compatibles .....	18
Allumer et éteindre l'appareil photo .....	20
Mode appareil photo .....	20
Passage du mode transportable au mode veille .....	21
Passage du mode veille au mode transportable .....	21
Passage du mode veille au mode de prise de vue (allumer l'appareil photo) .....	22
Passage du mode de prise de vue au mode veille (éteindre l'appareil photo) .....	22
Mode de lecture .....	23
Configuration de base .....	24

## Principes de base de photographie et de lecture

Prise de photos .....	25
Visualisation des photos .....	29

## Instructions plus approfondies concernant la photographie

Mode de prise de vue .....	30
EXR (EXR AUTO/ EXR Priorité) .....	31
EXR AUTO (EXR AUTO) .....	31
EXR Priorité .....	32
Adv. AVANCÉ .....	33
FILTRE AVANCÉ .....	33
360 PANORA.M. ....	34
MISE AU P.PRO. ....	36
BASSE LUM.PRO. ....	37
EXPOSITION MULTIPLE .....	38
P.D.V.3D OBT.IND. ....	39
SP POSITION SCÈNE .....	41
M MANUEL .....	42
A PRIO. OUVERT. ....	44
S PRIO. VIT. ....	44
P PROGRAMME AE .....	45
C1/C2 CUSTOM MODE .....	46
Verrouillage de la mise au point .....	47
Correction de l'exposition .....	49
Mode Macro (gros plans) .....	50
Utilisation du flash (Flash intelligent) .....	51

 Utilisation du retardateur.....	53
<b>La touche Fn</b> .....	54
<b>La touche E-Fn</b> .....	55
Utilisation du menu <b>E-Fn RÉGL. PERSO</b> .....	55
 <b>Prise de vue continue</b> .....	57
 PRE <i>n</i> .....	58
 CAPTURE IMG OPTIMALE .....	58
 BRACKETING AE.....	60
 BRACKETING ISO .....	60
 BKT SIMULATION FILM.....	60
 BKT PLAGE DYNAMIQUE.....	61
 <b>Mode de mise au point</b> .....	62
<b>Sélection de la plage de mise au point</b> .....	65
 <b>Détection des visages</b> .....	66
 <b>Reconnaissance des visages</b> .....	67
Ajout de nouveaux visages.....	67
Consultation, modification et suppression des données existantes.....	69
Ajout automatique de visages.....	69
<b>Instructions plus approfondies concernant la lecture</b>	
<b>Options de lecture</b> .....	71
Prise de vue continue.....	71
★ Favoris : Notation des photos.....	71
Lecture avec zoom.....	72
Lecture d'images multiples .....	73
 <b>Suppression de photos</b> .....	74
 <b>Recherche photos</b> .....	75
 <b>Création livre album</b> .....	76
Création d'un livre album.....	76

Affichage des livres albums.....	77
Modification et suppression des livres albums .....	77
<b>Affichage des panoramiques</b> .....	78
<b>Affichage des informations sur la photo</b> .....	79











## Vidéos



















































<b>Enregistrement de vidéos</b> .....	81
Taille d'image pour les vidéos.....	83
<b>Visualisation des vidéos</b> .....	84

## Raccourcements

<b>Visionnage des photos sur un téléviseur</b> .....	85
<b>Impression de photos par USB</b> .....	87
Impression de la commande d'impression DPOF .....	89
<b>Visionnage des photos sur un ordinateur</b> .....	91
Windows : Installation de MyFinePix Studio.....	91
Macintosh : Installation de FinePixViewer.....	94
Raccourcement de l'appareil photo.....	96

## Menus

<b>Utilisation des menus : Mode de prise de vue</b> .....	99
Utilisation du menu prise de vue.....	99
Options du menu prise de vue.....	100
 SCENES .....	100
 MODE <b>EXR</b> .....	100
 MODE Adv. ....	100
 ISO .....	100
 TAILLE D'IMAGE.....	101
 QUALITE D'IMAGE .....	101
 PLAGE DYNAMIQUE .....	102
 SIMULATION DE FILM .....	103
 BALANCE DES BLANCS.....	104
 CHANGT BAL BLANCS.....	106

 COULEUR .....106	 ROTATION IMAGE.....119
 DETAIL .....106	 COPIER .....119
 TON LUMIERE.....106	 MEMO AUDIO .....120
 TON OMBRE.....106	 EFF.DÉTEC.VISAGE .....120
 REDUCT. DU BRUIT.....106	 IMPRESSION (DPOF) .....121
 ZOOM NUM INTELLIGENT.....106	 FORMAT IMAGE.....121
 CONTINU .....106	<b>Menu configuration</b> .....122
 ANTI FLOU AVANCÉ.....107	Utilisation du menu configuration .....122
 CONF. DÉT. VISAGE .....107	Options du menu configuration .....123
 PHOTOMETRIE.....107	 DATE/HEURE .....123
 MODE MISE AU PT.....107	 DECALAGE HOR.....123
 ZONE DE MISE AU POINT .....108	 言語/LANG. ....123
 BOUTON Fn.....108	 INITIALISER.....124
 E-Fn RÉGL. PERSO .....108	 MODE SILENCE.....124
 AFF. RÉGL. PERSO .....109	 CONFIGURATION SON.....124
 FLASH.....109	 CONFIG. ÉCRAN .....125
 CONF. VIDÉO.....110	 GESTION ALIM. ....126
 RÉGLAGE PERSO.....110	 STABILISATEUR.....127
<b>Utilisation des menus : Mode de lecture</b> .....111	 REDUC. YEUX ROUGE .....127
Utilisation du menu lecture.....111	 TÉMOIN AF .....128
Options du menu lecture.....112	 RAW .....128
 CREA LIVRE ALBUM .....112	 ENR. DES RÉGLAGES .....129
 RECHERCHE PHOTOS.....112	 ÉCRAN CONTRÔLE FOCUS.....130
 EFFACE .....112	 STAN. VIDEO .....130
 BALISER TRANSF. ....113	 REINIT. PERSO.....131
 DIAPORAMA .....114	 FORMATAGE.....131
 RAW CONVERSION RAW .....115	
 REDUC. YEUX ROUGE .....117	
 PROTÉGER .....117	
 RECADRER.....118	
 REDIMENSIONNER.....118	

## Remarques techniques

Accessoires optionnels .....	132
Accessoires de la marque FUJIFILM .....	133
Entretien de l'appareil photo .....	134
Stockage et utilisation.....	134
Nettoyage .....	135
Voyage .....	135

## Détection des pannes

Problèmes et solutions .....	136
Messages et affichages d'avertissement .....	142

## Annexe

Capacité des cartes mémoire .....	146
Spécifications .....	147

# Avant de commencer

## Symboles et conventions

Les symboles suivants sont utilisés dans ce manuel :

- ① : Vous devez lire ces informations avant toute utilisation pour assurer le bon fonctionnement de l'appareil photo.
- ◆ : Informations supplémentaires qui peuvent être utiles lors de l'utilisation de l'appareil photo.
- 📖 : Autres pages de ce manuel où vous trouverez des informations associées.

Les menus et les autres textes s'affichent en **gras** sur l'écran LCD. Dans ce manuel, les illustrations des affichages sont parfois simplifiées afin de faciliter les explications.

## Accessoires fournis

Les éléments suivants sont fournis avec l'appareil photo:



Batterie rechargeable  
NP-50A

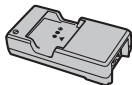

Chargeur de batterie  
BC-50B



Fiche  
intermédiaire\*



Câble USB



CD-ROM (sur lequel  
figure ce manuel)

- Dragonne

### Fixation de la dragonne

Fixez la dragonne  
comme illustré.

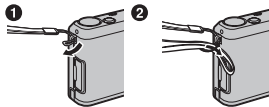

\* La forme de l'adaptateur varie en fonction de la région où il est vendu.

# Parties de l'appareil photo

Pour obtenir plus d'informations, reportez-vous à la page indiquée à droite de chaque élément.

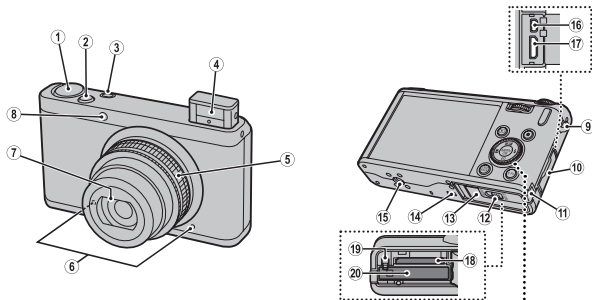

## Touche de sélection

### Touche de sélection (supérieure)

Touche  (correction de l'exposition) (📖 49)

Touche  (suppression) (📖 29)

### Touche de sélection (gauche)

Touche  (macro) (📖 50)

### Molette de commande secondaire

### Touche de sélection (inférieure)

Touche  (retardateur) (📖 53)

### Touche MENU/OK

### Touche de sélection (droite)

Touche  (flash) (📖 51)

\* Les illustrations de ce manuel ont été simplifiées afin de répondre aux besoins des explications.

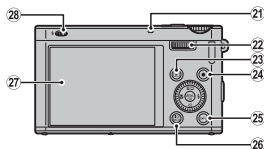

<b>1</b> Molette de mode.....	30	<b>15</b> Fixation du trépied	
<b>2</b> Déclencheur .....	27	<b>16</b> Multiprise USB .....	85, 87, 96
<b>3</b> Touche <b>Fn</b> (Fonction) .....	54	<b>17</b> Prise du câble HDMI .....	86
<b>4</b> Flash .....	51	<b>18</b> Logement de la carte mémoire .....	16
<b>5</b> Bague de zoom .....	26	<b>19</b> Loquet de la batterie.....	15, 17
Commutateur <b>ON/OFF</b> .....	22	<b>20</b> Compartiment de la batterie.....	15
<b>6</b> Microphone.....	81, 120	<b>21</b> Témoin lumineux .....	5
<b>7</b> Bouchon d'objectif .....	22	<b>22</b> Molette de commande principale .....	4
<b>8</b> Illuminateur d'assistance AF.....	128	<b>23</b> Touche <b>▶</b> (lecture) .....	29, 71
<b>8</b> Indicateur du retardateur .....	53	<b>24</b> Touche <b>⊙</b> (enregistrement vidéo).....	81
<b>9</b> Cillet de la dragonne.....	1	<b>25</b> Touche <b>E-Fn</b> (fonction étendue) .....	55
<b>10</b> Cache-bornes .....	85, 87, 96	Écran plein soleil <sup>1</sup> .....	8
<b>11</b> Cache du câble du coupleur CC.....	133	<b>26</b> Touche <b>DISP</b> (affichage)/ <b>BACK</b> .....	9, 24, 79
<b>12</b> Loquet du couvercle du compartiment de la batterie...	15	Touche <b>⏸</b> (mode silencieux) <sup>2</sup> .....	5
<b>13</b> Couvercle du compartiment de la batterie .....	15	<b>27</b> Écran LCD .....	6
<b>14</b> Haut-parleur .....	84, 120	<b>28</b> <b>⚡</b> (flash pop-up) touche.....	51

1 Maintenez enfoncée la touche **E-Fn** pour passer en mode écran plein soleil.

2 Maintenez enfoncée la touche **DISP/BACK** jusqu'à ce que **⏸** s'affiche.

### **Molette de commande principale/Molette de commande secondaire**

Tournez la molette de commande principale/secondaire pour définir la valeur d'ouverture ou la vitesse d'obturation. Vous pouvez également sélectionner des éléments à l'aide de la molette de commande principale/secondaire de la touche de sélection. Pour ajuster la mise au point pour **MANUEL**, tournez la molette de commande secondaire ( 62).



*Molette de commande principale*









*Molette de commande secondaire*

Appuyez sur le centre de la molette de commande principale pour effectuer certaines opérations comme faire basculer paramètre en mode **M**.



### **Verrouillage des commandes**

Pour bloquer la touche de sélection (///) et la touche **E-Fn**, maintenez **MENU/OK** enfoncé jusqu'à ce que  s'affiche. Cette opération empêche un fonctionnement accidentel pendant la prise de vue. Vous pouvez débloquer les commandes en appuyant sur **MENU/OK** jusqu'à ce que  disparaisse.



## Le témoin lumineux



Le témoin lumineux indique l'état de l'appareil photo de la manière suivante :

Témoin lumineux	État de l'appareil photo
Allumé, vert	La mise au point est verrouillée.
Clignote, vert	Avertissement relatif à un risque de flou, à la mise au point ou à l'exposition. Il est cependant possible de photographier.
Clignote, vert et orange	Photos en cours d'enregistrement. Il est cependant possible de prendre d'autres photos.
Allumé, orange	Photos en cours d'enregistrement. Il est impossible de prendre d'autres photos pour le moment.
Clignote, orange (rapide)	Flash en cours de chargement; le flash ne se déclenche pas lorsque vous prenez la photo.
Clignote, orange (lent)	La bague zoom se trouve entre <b>25</b> et <b>STANDBY</b> . Prise de photo impossible.
Clignote, rouge	Erreur de l'objectif ou de la mémoire.

## MODE SILENCE

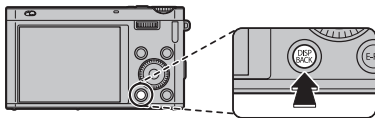
Dans les situations dans lesquelles les bruits ou les lumières de l'appareil photo risquent d'être malvenus, appuyez sur la touche **DISP/BACK** jusqu'à ce que le symbole  apparaisse.



Le haut-parleur de l'appareil photo, le flash et l'illuminateur d'assistance de mise au point automatique/témoin du retardateur s'éteignent et il est impossible d'ajuster les réglages du volume (veuillez remarquer que le flash se déclenche quand même lorsque  est sélectionné en mode scène). Pour restaurer le fonctionnement normal, appuyez sur la touche **DISP/BACK** jusqu'à ce que l'icône  ne soit plus affichée.

**Affichages de l'appareil photo**

Les types d'indicateurs suivants peuvent s'afficher pendant la prise de vue et la lecture. Les indicateurs affichés varient en fonction des réglages de l'appareil photo.

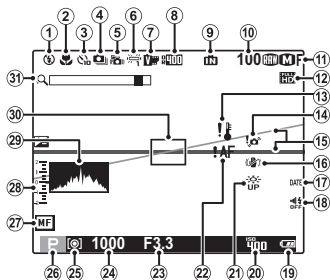
**■ Prise de vue**

<b>12</b>	Movie mode .....	83
<b>13</b>	Avertissement relatif à la température.....	viii, 142
<b>14</b>	Avertissement relatif à un risque de flou.....	52, 142
<b>15</b>	Niveau électronique .....	109
<b>16</b>	Stabilisateur .....	127
<b>17</b>	Cachet date .....	130
<b>18</b>	Indicateur du mode silencieux .....	5, 124
<b>19</b>	Niveau de charge de la batterie .....	8
<b>20</b>	Sensibilité .....	100
<b>21</b>	Écran plein soleil .....	8
<b>22</b>	Avertissement relatif à la mise au point .....	27, 142
<b>23</b>	Ouverture.....	42, 44
<b>24</b>	Vitesse d'obturation .....	42, 44
<b>25</b>	Mesure.....	107
<b>26</b>	Mode de prise de vue .....	30
<b>27</b>	Indicateur de mise au point manuelle.....	62
<b>28</b>	Indicateur d'exposition.....	49
<b>29</b>	Histogramme .....	12
<b>30</b>	Cadre de mise au point.....	65
<b>31</b>	Zoom num intelligent .....	106

<b>1</b>	Mode flash .....	51
<b>2</b>	Mode Macro (gros plan) .....	50
<b>3</b>	Indicateur du retardateur .....	53
<b>4</b>	Mode de prise de vue continue .....	57
<b>5</b>	Anti flou avancé .....	32
<b>6</b>	Balance des blancs .....	104
<b>7</b>	Simulation de film .....	103
<b>8</b>	Plage dynamique .....	102
<b>9</b>	Indicateur de mémoire interne*	
<b>10</b>	Nombre d'images disponibles .....	146
<b>11</b>	Taille d'image/Qualité .....	101

\* **IN** : indique qu'aucune carte mémoire n'est insérée et que les photos seront enregistrées dans la mémoire interne de l'appareil photo (16).



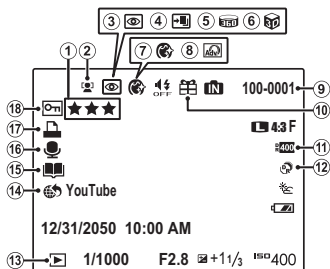

## ■ Lecture



1	Favoris.....	71
2	Indicateur de détection des visages .....	66, 107
3	Indicateur de correction des yeux rouges .....	117
4	Pro focus mode (mode mise au point pro), pro low-light mode (mode basse lumière pro) .....	36, 37
5	Panorama en mouvement .....	34, 78
6	Image 3D .....	39
7	Portrait enhancer (Optimisation portrait) .....	41
8	Filter avancé.....	33
9	Numéro de l'image.....	129
10	Image gift .....	71
11	Plage dynamique .....	102
12	Mode <b>EXR</b> .....	31
13	Indicateur du mode de lecture .....	29, 71
14	Baliser transf.....	113
15	Création livre album.....	76
16	Indicateur de mémo audio .....	120
17	Indicateur d'impression DPOF.....	89
18	Image protégée.....	117

### Niveau de charge de la batterie

Le niveau de charge de la batterie est indiqué comme suit :

Indicateur	Description
 (blanc)	Batterie partiellement déchargée.
 (blanc)	Batterie déchargée à plus de 50%.
 (rouge)	Batterie faible. Rechargez-la dès que possible.
 (dignote, rouge)	Batterie déchargée. Rechargez la batterie.

### Forte luminosité ambiante

L'écran peut être difficilement lisible en raison des reflets et de la brillance provoqués par une forte luminosité ambiante, notamment lorsque l'appareil photo est utilisé à l'extérieur. Ce problème peut être résolu à l'aide de la touche **E-Fn** qui permet d'activer le mode extérieur. Le mode extérieur peut également être activé à l'aide de l'option

 **CONFIG. ÉCRAN > ÉCRAN PLEIN SOLEIL** ( 125).

**Mode d'affichage**

Appuyez sur **DISP/BACK** pour faire défiler les modes d'affichage de la façon ci-après :

- Prise de vue

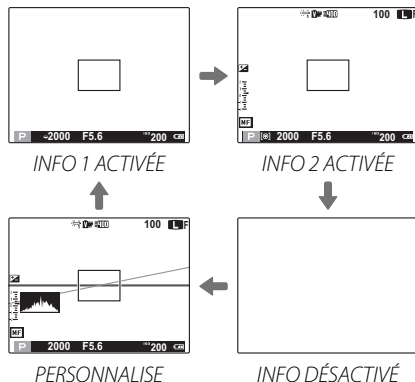



### **INFO 1 ACTIVÉE**

**INFO 1 ACTIVÉE** peut être affichée en mode prise photo réglé sur **P, A, S, M, C1** ou **C2**. Les icônes sont affichées du côté gauche de vitesse obturation et ouverture pour les changer rapidement (109).



### **Affichage personnalisé**

Choisissez les éléments à afficher à l'aide de l'option  **AFF. REGL. PERSO** du menu prise de vue ( 109).

### **Focales, Ouverture, Vitesse obturation**

Les informations suivantes sont affichées en tournant la bague zoom dans **INFO 1 ACTIVÉE** ou **INFO 2 ACTIVÉE**.

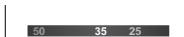

*Focales*

Les informations suivantes sont affichées lorsque ouverture ou vitesse obturation est réglée dans **INFO 1 ACTIVÉE**.



*Ouverture*



*Vitesse obturation*

- Lecture

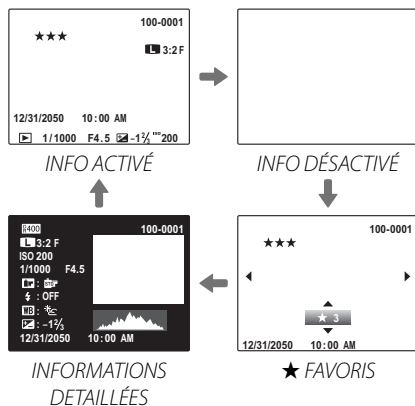

## Histogrammes

Les histogrammes représentent la répartition des tonalités dans l'image. La luminosité est représentée sur l'axe horizontal et le nombre de pixels sur l'axe vertical.



**Exposition optimale :** les pixels sont répartis en une courbe régulière sur toute la gamme des tonalités.

**Surexposé :** les pixels sont regroupés sur le côté droit du graphique.

**Sous-exposé :** les pixels sont regroupés sur le côté gauche du graphique.

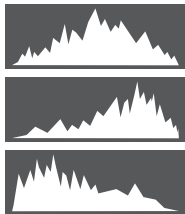



# Premières étapes

## Recharge de la batterie

La batterie n'est pas chargée avant l'expédition. Chargez-la avant toute utilisation.

### 1 Fixez la fiche intermédiaire.

Fixez la fiche intermédiaire comme le montre l'illustration en veillant à l'insérer à fond et à bien l'emboîter dans les bornes du chargeur.

- ① La fiche intermédiaire ne doit être utilisée qu'avec le chargeur de batterie fourni. Ne l'utilisez pas avec d'autres appareils.

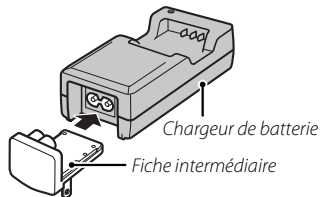

### 2 Insérez la batterie dans le chargeur de batterie fourni.

Insérez la batterie dans la direction indiquée par les étiquettes



Cet appareil photo fonctionne avec une batterie NP-50A.

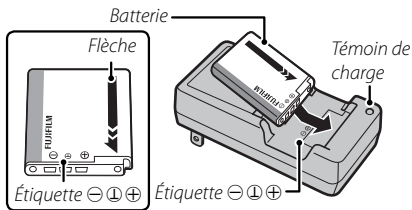

### 3 Branchez le chargeur.

Branchez le chargeur dans une prise de courant à l'intérieur. L'indicateur de charge s'allume.



#### L'indicateur de charge

L'indicateur de charge indique l'état de charge de la batterie comme suit :

Indicateur de charge	État de la batterie	Action
Éteint	Batterie non insérée.	Insérez la batterie.
	Batterie entièrement chargée.	Retirez la batterie.
Allumé	Batterie en cours de charge.	—
Clignote	Batterie défaillante.	Débranchez le chargeur et retirez la batterie.

### 4 Rechargez la batterie.

Retirez la batterie lorsque le chargement est terminé. Référez-vous aux spécifications (📖 151) pour obtenir plus d'informations sur les temps de charge (veuillez remarquer qu'ils augmentent à basse température).

- ① Débranchez le chargeur lorsque vous ne l'utilisez pas.

## Insertion de la batterie et d'une carte mémoire

Bien que l'appareil photo puisse stocker les photos dans sa mémoire interne, vous pouvez utiliser des **cartes mémoire** SD, SDHC et SDXC optionnelles (vendues séparément) pour stocker davantage de photos. Après avoir rechargé la batterie, insérez cette dernière, ainsi que la carte mémoire, comme décrit ci-dessous.

### 1 Ouvrez le couvercle du compartiment de la batterie.

- ❖ Vérifiez que l'appareil photo est éteint avant d'ouvrir le couvercle du compartiment de la batterie.
- ⓘ N'ouvrez pas le couvercle du compartiment de la batterie lorsque l'appareil photo est allumé. Si vous ne respectez pas cette précaution, vous risquez d'endommager les fichiers images ou les cartes mémoire.
- ⓘ Ne forcez pas trop lorsque vous manipulez le couvercle du compartiment de la batterie.

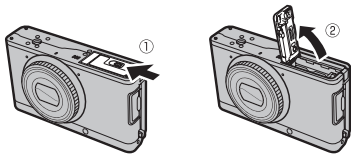

### 2 Insérez la batterie.

Alignez la bande orange de la batterie avec le loquet de batterie orange et faites glisser la batterie dans l'appareil photo, en maintenant le loquet appuyé d'un côté. Vérifiez que la batterie est correctement insérée.

- ⓘ Insérez la batterie dans le bon sens. **Ne forcez PAS et n'essayez pas d'insérer la batterie à l'envers ou à contre sens.** La batterie rentrera facilement dans le compartiment si elle est dans le bon sens.

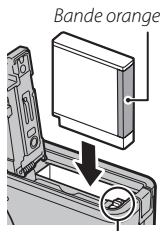

### 3 Insérez la carte mémoire.

En tenant la carte mémoire dans le sens indiqué à droite, faites-la glisser au fond du logement jusqu'à ce qu'elle s'emboîte.

- ① Vérifiez que la carte est dans le bon sens : ne l'insérez pas en biais et ne forcez pas. Si la carte mémoire n'est pas insérée correctement ou si aucune carte mémoire n'est insérée,  s'affiche sur l'écran LCD et la mémoire interne est utilisée pour l'enregistrement et la lecture.
- ① Les cartes mémoire SD/SDHC/SDXC peuvent être verrouillées, ce qui rend impossible le formatage de la carte ou l'enregistrement et la suppression des images. Avant d'insérer une carte mémoire SD/SDHC/SDXC, faites coulisser la languette de protection en écriture dans la position déverrouillée.

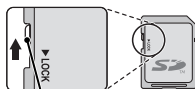
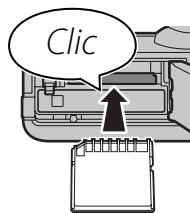

Languette de protection en écriture

### 4 Fermez le couvercle du compartiment de la batterie.



### ◆ Utilisation d'un adaptateur secteur

L'appareil photo peut être alimenté par un adaptateur secteur et un coupleur CC optionnels (vendus séparément). Consultez les manuels fournis avec l'adaptateur secteur et le coupleur CC pour obtenir plus d'informations.

### ●● Retrait de la batterie et de la carte mémoire

Avant de retirer la batterie ou la carte mémoire, *éteignez l'appareil photo* et ouvrez le couvercle du compartiment de la batterie.

Pour retirer la batterie, poussez le loquet de la batterie vers le côté, puis faites glisser la batterie hors de l'appareil photo comme le montre l'illustration.

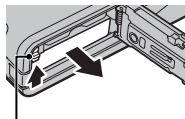

Loquet de la batterie

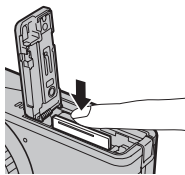

Pour retirer la carte mémoire, appuyez dessus et relâchez-la lentement. Vous pouvez ensuite la retirer à la main. Lorsque vous retirez la carte mémoire, celle-ci peut sortir de son logement trop rapidement. Utilisez votre doigt pour la retenir et relâchez-la avec précaution.



## ■ Cartes mémoire compatibles

Les cartes mémoire SD, SDHC et SDXC de FUJIFILM et SanDisk ont été homologuées pour une utilisation dans cet appareil photo. Vous trouverez une liste complète des cartes mémoire homologuées à l'adresse [http://www.fujifilm.com/support/digital\\_cameras/compatibility/](http://www.fujifilm.com/support/digital_cameras/compatibility/). Le fonctionnement n'est pas garanti avec d'autres cartes. Cet appareil photo ne peut pas être utilisé avec les cartes *xD-Picture Cards* ou avec les périphériques multimédia MultiMediaCard (MMC).

### ⓘ Cartes mémoire

- *N'éteignez pas l'appareil photo et ne retirez pas la carte mémoire pendant le formatage de cette dernière ou pendant l'enregistrement ou la suppression des données sur la carte.* Si vous ne respectez pas cette précaution, la carte risque de s'endommager.
- Formatez les cartes mémoire SD/SDHC/SDXC avant la première utilisation et veillez à reformater toutes les cartes mémoire après les avoir utilisées dans un ordinateur ou un autre appareil. Pour obtenir plus d'informations sur le formatage des cartes mémoire, référez-vous à «  **FORMATAGE** » (📖 131).
- Les cartes mémoire sont petites et peuvent être avalées : gardez-les hors de portée des enfants. Si un enfant avale une carte mémoire, consultez immédiatement un médecin.
- Les adaptateurs miniSD ou microSD, qui sont plus grands ou plus petits que les dimensions standard d'une carte SD/SDHC/SDXC, risquent de ne pas être éjectés normalement : si la carte n'est pas éjectée, confiez l'appareil photo à un représentant de service agréé. Ne forcez pas pour retirer la carte.
- Ne collez pas d'étiquettes sur les cartes mémoire. Le décollement des étiquettes risque d'entraîner un dysfonctionnement de l'appareil photo.
- L'enregistrement vidéo peut être interrompu avec certains types de cartes mémoire SD/SDHC/SDXC. Utilisez une carte  ou supérieure lorsque vous enregistrez des vidéos HD ou à grande vitesse.

- Les données présentes dans la mémoire interne peuvent être effacées ou corrompues lors de la réparation de l'appareil photo. Veuillez remarquer que le réparateur pourra voir les photos enregistrées dans la mémoire interne.
- Le formatage de la carte mémoire ou de la mémoire interne de l'appareil photo crée un dossier où les photos sont stockées. Ne renommez pas et n'effacez pas ce dossier. N'utilisez pas un ordinateur ou un autre appareil pour modifier, effacer ou renommer les fichiers images. Utilisez toujours l'appareil photo pour supprimer les photos des cartes mémoire et de la mémoire interne : avant de modifier ou de renommer des fichiers, copiez-les sur un ordinateur puis modifiez ou renommez les copies, pas les originaux.

### ① Batteries

- Essuyez les bornes de la batterie avec un chiffon propre et sec afin d'éliminer toute saleté. Si vous ne respectez pas cette précaution, la batterie risque de ne pas se recharger.
- Ne collez pas d'autocollants ou d'autres objets sur la batterie. Si vous ne respectez pas cette précaution, vous risquez de ne plus pouvoir retirer la batterie de l'appareil photo.
- Ne court-circuitez pas les bornes de la batterie. Celle-ci pourrait surchauffer.
- Veuillez lire les précautions de la section « Batterie et alimentation électrique » (📖 iv).
- Utilisez uniquement les chargeurs de batteries conçus pour être utilisés avec cette batterie. Si vous ne respectez pas cette précaution, le produit risque de ne pas fonctionner correctement.
- Ne retirez pas les étiquettes de la batterie et n'essayez pas de couper ou d'enlever l'enveloppe extérieure.
- La batterie perd progressivement sa charge lorsqu'elle n'est pas utilisée. Chargez la batterie un ou deux jours avant utilisation.

# Allumer et éteindre l'appareil photo

## Mode appareil photo

L'appareil photo a trois modes caractéristiques (état). Choisissez un mode appareil photo en fonction du but.

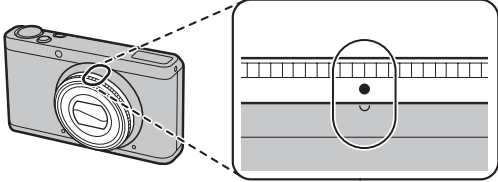
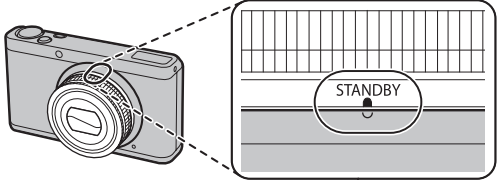
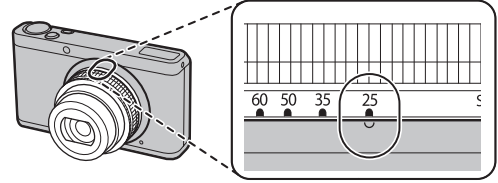
Mode	Alimentation	Indicateur
<b>Mode transportable</b> L'objectif est rétracté et verrouillé pour transporter l'appareil photo dans une housse pour appareil photo ou dans un sac (📖 21).	Éteint	
<b>Mode veille</b> L'appareil photo s'éteint de manière temporaire dans ce mode (📖 21).	Éteint	
<b>Mode de prise de vue</b> L'appareil photo s'allume et permet de prendre des photos (📖 22).	Allumé	

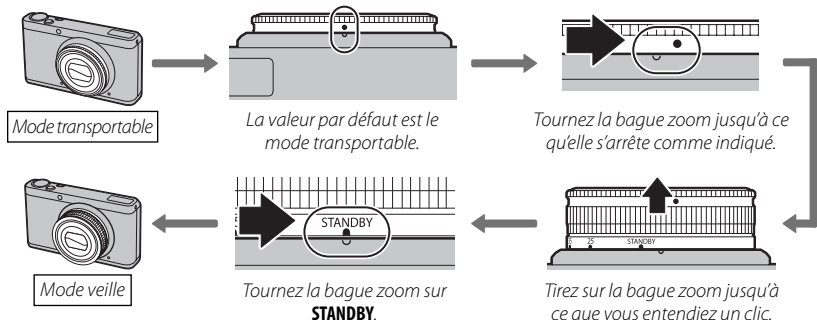
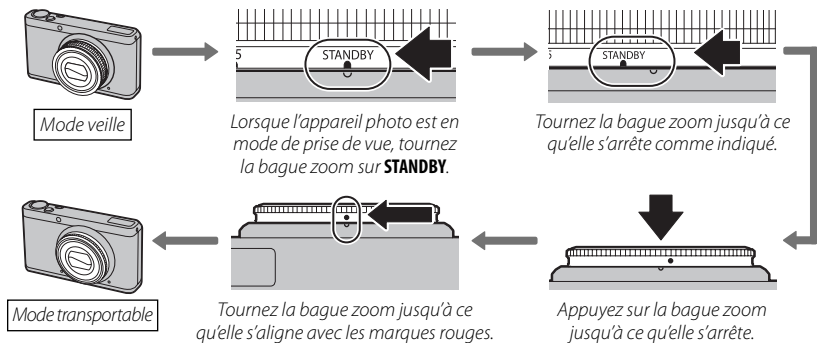

**Passage du mode transportable au mode veille****Passage du mode veille au mode transportable**

ⓘ Si l'objectif n'est pas verrouillé correctement, il pourrait dépasser.

### **Passage du mode veille au mode de prise de vue (allumer l'appareil photo)**

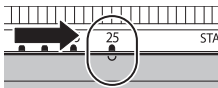
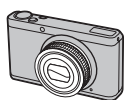

*Tournez la bague zoom sur 25.  
L'appareil photo s'allume et le  
bouchon d'objectif s'ouvre.*



### **◆ Passage en mode de lecture**

Appuyez sur la touche  pour lancer la lecture. Appuyez sur le déclencheur à mi-course pour revenir au mode de prise de vue.

### **Passage du mode de prise de vue au mode veille (éteindre l'appareil photo)**

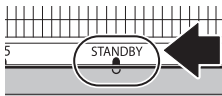
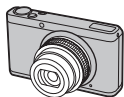

*Tournez la bague zoom  
sur **STANDBY**.*

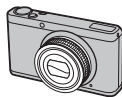

- ⓘ Les photos peuvent être affectées par la présence de traces de doigts et d'autres marques sur l'objectif. Veillez à ce que l'objectif reste propre.
- ⓘ Ne touchez pas le bouchon d'objectif pendant que vous appuyez ou tirez sur la bague zoom. Si vous ne respectez pas cette précaution, vous risquez d'endommager l'appareil photo.
- ⓘ Vérifiez que l'appareil photo soit éteint avant de rétracter l'objectif et la bague zoom.

### **Mode de lecture**

Pour allumer l'appareil photo et commencer la lecture, appuyez sur la touche  pendant une seconde environ.

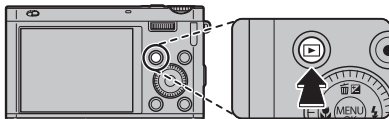



Appuyez à nouveau sur la touche  pour éteindre l'appareil photo.

### **Extinction automatique**

L'appareil photo s'éteint automatiquement si vous n'effectuez aucune opération pendant le délai spécifié dans  **GESTION ALIM. > EXT. AUTO** ( 126).

## Configuration de base

Une boîte de dialogue de sélection de la langue apparaît la première fois que vous allumez l'appareil photo. Configurez l'appareil photo comme indiqué ci-dessous (vous pouvez réinitialiser l'horloge ou changez la langue à tout moment à l'aide des options  **DATE/HEURE** ou  **言語/LANG.** du menu configuration. Pour obtenir des informations sur l'affichage du menu configuration, référez-vous à la page 116).

### 1 Mettez une langue en surbrillance et appuyez sur **MENU/OK**.

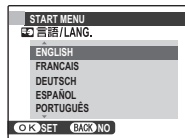

- ◆ Appuyez sur **DISP/BACK** pour ignorer l'étape actuelle. Toutes les étapes que vous ignorez s'afficheront à nouveau la prochaine fois que vous allumerez l'appareil photo.

### 2 La date et l'heure s'affichent. Appuyez sur la touche de sélection gauche ou droite pour mettre en surbrillance l'année, le mois, le jour, l'heure ou les minutes et appuyez sur la touche de sélection supérieure ou inférieure pour modifier les valeurs. Pour modifier l'ordre d'affichage de l'année, du mois et du jour, mettez en surbrillance le format de date et appuyez sur la touche de sélection supérieure ou inférieure. Appuyez sur **MENU/OK** une fois les réglages terminés.



### 3 Les options de gestion de l'énergie s'affichent. Appuyez sur la touche de sélection supérieure ou inférieure pour mettre en surbrillance l'une des options suivantes puis appuyez sur **MENU/OK** :

-  **ECO. D'ENERGIE** : Permet d'économiser la batterie.
-  **LCD CLAIRE** : Permet de choisir un affichage plus lumineux et de qualité supérieure.

#### ◆ L'horloge de l'appareil photo

Si la batterie n'est plus dans l'appareil photo pendant une période prolongée, l'horloge est réinitialisée et la boîte de dialogue de sélection de la langue s'affiche à nouveau lorsque vous allumez l'appareil photo.

# Principes de base de photographie et de lecture

## Prise de photos

Cette section décrit comment prendre des photos en mode **EXR** (**EXR AUTO**).

### 1 Sélectionnez le mode **EXR**.

Allumez l'appareil photo et positionnez la molette de mode sur **EXR**. Le symbole **EXR AUTO** s'affiche sur l'écran LCD.

#### ● Icônes scène (📖 31)

L'appareil photo sélectionne automatiquement la scène appropriée.



#### ● L'icône 📷

En mode **EXR AUTO**, l'appareil photo ajuste la mise au point en continu et tente de détecter des visages, ce qui augmente la consommation d'énergie. 📷 s'affiche sur l'écran LCD.

- ❖ L'appareil photo analyse la scène et sélectionne le mode **EXR** préféré lorsque vous appuyez sur le déclencheur à mi-course (📖 32).
- ❖ Pour libérer le flash en cas de lumière insuffisante, appuyez sur le commutateur de sortie du flash (📖 51).

## 2 Cadrez votre photo.

Utilisez la bague de zoom pour cadrer l'image sur l'écran. L'indicateur de zoom apparaît.

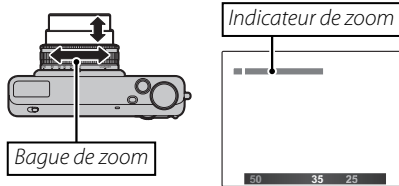

### Comment tenir l'appareil photo

Tenez bien l'appareil photo avec les deux mains en gardant vos coudes contre votre corps. Si vos mains tremblent ou ne sont pas stables, vous risquez d'obtenir des photos floues.



Pour éviter que vos photos ne soient floues ou trop sombres (sous-exposées), ne mettez pas vos doigts et tout autre objet devant l'objectif et le flash.

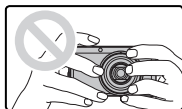

### 3 Effectuez la mise au point.

Appuyez sur le déclencheur à mi-course pour effectuer la mise au point.

- ◆ Il est possible que l'objectif émette un son lorsque l'appareil photo effectue la mise au point ; ceci est normal. Si le sujet est faiblement éclairé, l'illuminateur d'assistance AF peut s'activer. Référez-vous à la section « **AF** **TEMOIN AF** » (📖 128) pour obtenir des informations sur la désactivation de l'illuminateur.

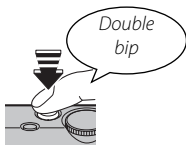

**Si l'appareil photo parvient à faire la mise au point**, il émet deux bips et un témoin lumineux vert s'allume.

**Si l'appareil photo ne parvient pas à faire la mise au point**, le cadre de mise au point devient rouge, le symbole **!AF** apparaît et le témoin lumineux vert clignote. Modifiez la composition ou utilisez le verrouillage de mise au point (📖 47).

## 4 Photographiez.

Appuyez doucement mais à fond sur le déclencheur pour prendre la photo.



### Le déclencheur

Le déclencheur possède deux positions. Lorsque vous appuyez sur le déclencheur à mi-course, la mise au point et l'exposition sont réglées ; pour prendre la photo, appuyez à fond sur le déclencheur.



## Visualisation des photos

Vous pouvez visualiser les photos sur l'écran LCD. Lorsque vous prenez des photos importantes, faites une prise de vue test et vérifiez le résultat.

### 1 Appuyez sur la touche .

La photo la plus récente s'affiche.

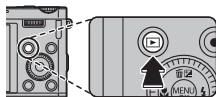

### 2 Visionnez d'autres photos.

Appuyez sur la touche de sélection droite pour afficher les photos dans l'ordre de leur enregistrement et sur la touche de sélection gauche pour les afficher dans l'ordre inverse.

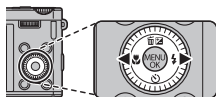

Appuyez sur le déclencheur pour passer au mode de prise de vue.

#### Suppression de photos

Pour supprimer l'image actuellement affichée sur l'écran, appuyez sur la touche de sélection supérieure () et choisissez parmi les options.



Pour quitter sans supprimer la photo, mettez en surbrillance **ANNULER** et appuyez sur **MENU/OK**.

 Vous pouvez également effacer des photos à partir du menu lecture ( 74).

# Instructions plus approfondies concernant la photographie

## Mode de prise de vue

Choisissez un mode de prise de vue en fonction de la scène ou du type de sujet. Pour sélectionner un mode de prise de vue, positionnez l'icône correspondante en face du repère situé à côté de la molette de mode.

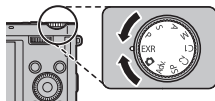

**M, A, S, P** : Sélectionnez l'un de ces modes pour contrôler entièrement les réglages de l'appareil photo (☞ 42), notamment l'ouverture (**M** et **A**) et/ou la vitesse d'obturation (**M** et **S**).

**EXR** : Ce mode optimise la netteté, réduit le bruit, augmente la plage dynamique ou laisse à l'appareil photo le soin de modifier automatiquement les réglages pour qu'ils soient adaptés à la scène (☞ 31).

**(AUTO)** : Mode simple où il suffit de « viser et photographier », recommandé si vous utilisez pour la première fois un appareil photo numérique.

**C1/C2 (PERSONNALISÉ)** : Permet de rappeler des réglages mis en mémoire pour les modes **P, S, A, M** et tous les modes **EXR** sauf **EXR AUTO** (☞ 46).

**SP (POSITION SCÈNE)** : Choisissez une scène adaptée au sujet ou aux conditions de prise de vue et laissez l'appareil photo se charger du reste (☞ 41).

**Adv. (AVANCÉ)** : Utilisez en toute simplicité des techniques sophistiquées (☞ 33).

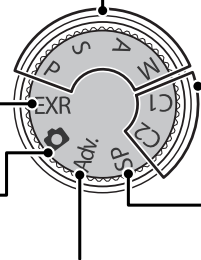

## **EXR (EXR AUTO/EXR Priorité)**

Optimisez les réglages afin qu'ils soient adaptés à votre sujet actuel ou améliorez la netteté, la plage dynamique ou réduisez le bruit. Positionnez la molette de mode sur **EXR** et choisissez l'un des modes **EXR** suivants dans le menu prise de vue.



### ■ **EXR AUTO** (EXR AUTO)

L'appareil photo sélectionne automatiquement la scène et le mode **EXR** en fonction des conditions de prise de vue (📖 25).

❖ Si **AUTO** est sélectionné comme **TAILLE D'IMAGE** en mode **EXR**, l'appareil photo sélectionne automatiquement la taille d'image optimale.



l'icône scène

### L'icône scène

L'appareil photo sélectionne une des scènes suivantes :



Sujet principal		Scène										
		AUTO	PAYSAGE	NOCTURNE	NOCTURNE (TRÉP.)	MACRO	PLAGE	COUCHER SOL.	NEIGE	CIEL	VERDURE	CIEL ET VERDURE
Autre que portrait		☉	☁	☾	☾*	☺	☺	☺	☺	☺	☺	☺
Portrait	Normal	☺	☺☺	☺☺*	☺☺*	—	☺☺	☺☺	☺☺	☺☺	☺☺	☺☺
	Contre-jour	☺	☺☺	—	—	—	☺☺	☺☺	☺☺	☺☺	☺☺	☺☺
Objet en mouvement		☺	☺☺	☺☺	☺☺	☺☺	☺☺	☺☺	☺☺	☺☺	☺☺	☺☺
Portrait & mouvement	Normal	☺	☺☺	☺☺	☺☺	—	☺☺	☺☺	☺☺	☺☺	☺☺	☺☺
	Contre-jour	☺	☺☺	—	—	—	☺☺	☺☺	☺☺	☺☺	☺☺	☺☺

\* Si ☺ est affiché, l'appareil photo prend une série de photos (Anti flou avancé ; 📖 32).

Ⓛ Le mode sélectionné peut varier en fonction des conditions de prise de vue. Si le mode et le sujet ne correspondent pas, sélectionnez le mode 📷 (📖 30) ou choisissez **SP** (📖 41) et sélectionnez une scène manuellement.

### **Anti flou avancé**

Si  est affiché, l'appareil photo prend une série de photos et les combine pour former une seule image, où le « bruit » (marbrures) et l'effet de flou sont atténués.



  est disponible lorsque **OUI** est sélectionné pour  **ANTI FLOU AVANCÉ** (📖 107) et que le flash (📖 51) est désactivé ou réglé sur auto.

① Il se peut que l'appareil photo mette un certain temps pour combiner les photos en une seule image. Il peut arriver que cette image ne soit pas créée si le sujet ou l'appareil photo bouge pendant la prise de vue. Veillez à ce que l'appareil photo reste stable pendant la prise de vue et ne déplacez pas l'appareil photo tant que la prise de vue n'est pas terminée.

① La couverture de l'image est réduite.

## L'icône **EXR**

Lorsque vous appuyez sur le déclencheur à mi-course, l'appareil choisit le mode **EXR** préféré :

-  (**PRIORIT RESOL**) : Pour des photos nettes et lumineuses.
-  (**ISO HT&BR BAS**) : Permet de réduire le bruit des photos prises à sensibilité élevée.
-  (**PRIOR PLAGE D**) : Permet d'augmenter la quantité de détails visibles dans les hautes lumières.

## ■ **EXR** Priorité

Sélectionnez ce mode pour choisir manuellement un des modes **EXR** suivants :

-  (**PRIORIT RESOL**) : Pour des photos nettes et lumineuses.
-  (**ISO HT&BR BAS**) : Permet de réduire le bruit des photos prises à sensibilité élevée.
-  (**PRIOR PLAGE D**) : Permet d'augmenter la quantité de détails visibles dans les hautes lumières. L'option  **PLAGE DYNAMIQUE** (📖 102) peut être définie sur  1600 (1600%) et  800 (800%).











## **Adv. AVANCÉ**

Ce mode associe la simplicité d'un mode « viser et photographe » à des techniques photographiques sophistiquées. L'option  **MODE Adv.** permet de choisir l'un des modes avancés suivants :



### ■ FILTRE AVANCÉ

Prenez des photos avec des effets de filtres. Choisissez l'un des filtres suivants.

_filtre	Description
 <b>APPAREIL JOUET</b>	Choisissez cette option pour obtenir un effet rétro, semblable à celui obtenu avec un appareil photo jouet.
 <b>MINIATURE</b>	Le haut et le bas des photos sont « floutés » afin de créer un effet de diorama.
 <b>COULEUR POP</b>	Choisissez cette option pour créer des images très contrastées aux couleurs saturées.
 <b>IMAGE CLAIRE</b>	Choisissez cette option pour créer des images claires et faiblement contrastées.
 <b>COUL. DYNAMIQUE</b>	Des couleurs dynamiques sont utilisées pour obtenir des effets fantaisie.
 <b>COUL. PARTIELLE (ROUGE)</b>	Les zones de l'image correspondant à la couleur sélectionnée conservent leur couleur. Toutes les autres zones sont enregistrées en noir et blanc.
 <b>COUL. PARTIELLE (ORNGE)</b>	
 <b>COUL. PARTIELLE (JAUNE)</b>	
 <b>COUL. PARTIELLE (VERT)</b>	
 <b>COUL. PARTIELLE (BLEU)</b>	
 <b>COUL. PARTIELLE (VIOL.)</b>	

- ◆ En fonction du sujet et des réglages de l'appareil photo, les images peuvent parfois présenter du grain ou des variations en termes de luminosité et de teinte.

## ■ 360 PANORA.M

Suivez les instructions à l'écran afin de prendre des photos qui seront ensuite regroupées pour former un panoramique. L'appareil photo effectue un zoom arrière complet. La focale grand-angle maximale est utilisée jusqu'à la fin de la prise de vue.



- 1 Tournez la bague de zoom jusqu'à ce que l'indicateur de zoom devienne blanc (📖 26).
- 2 Pour sélectionner l'angle selon lequel vous allez diriger l'appareil photo pendant la prise de vue, appuyez sur la touche de sélection inférieure. Appuyez sur la touche de sélection gauche ou droite pour mettre en surbrillance un angle et appuyez sur **MENU/OK**.
- 3 Appuyez sur la touche de sélection droite pour afficher un choix de directions de panoramique. Appuyez sur la touche de sélection gauche ou droite pour mettre en surbrillance la direction dans laquelle vous allez déplacer l'appareil photo et appuyez sur **MENU/OK**.
- 4 Appuyez à fond sur le déclencheur pour commencer l'enregistrement. Il n'est pas nécessaire de maintenir le déclencheur enfoncé pendant l'enregistrement.
- 5 Effectuez un panoramique avec l'appareil photo dans la direction indiquée par la flèche. La prise de vue prend fin automatiquement lorsque la barre de progression a atteint sa limite et que le panoramique est réalisé.

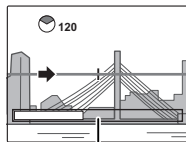

*Barre de progression*

- ◆ La prise de vue prend fin si vous appuyez à fond sur le déclencheur. Aucun panoramique n'est enregistré si vous appuyez sur le déclencheur avant d'avoir effectué un panoramique sur 120°.

- ① Les panoramiques sont créés à partir de plusieurs images. Dans certains cas, il se peut que l'appareil photo enregistre un angle plus large ou plus étroit que celui sélectionné ou qu'il ne parvienne pas à raccorder les images à la perfection. La dernière partie du panoramique risque de ne pas être enregistrée si la prise de vue s'arrête avant que le panoramique ne soit terminé.
- ① La prise de vue peut être interrompue si vous déplacez l'appareil photo trop rapidement ou trop lentement. Si vous déplacez l'appareil photo dans une autre direction que celle indiquée, la prise de vue s'arrête.
- ① Vous risquez de ne pas obtenir les résultats escomptés avec des sujets mobiles, des sujets proches de l'appareil photo, des sujets invariables comme le ciel ou un champ d'herbe, des sujets perpétuellement en mouvement comme les vagues et les chutes d'eau, ou bien des sujets dont la luminosité change radicalement. Les panoramiques risquent d'être flous si le sujet est faiblement éclairé.



Choisissez  pour réaliser des panoramiques complets à 360° qui peuvent être visionnés en boucle ( 78).

❖ L'option  **ENR. DES RÉGLAGES > SAUVEG.PHOTO D'ORIG.** permet d'enregistrer un panoramique  en plus d'un panoramique  complet ( 129).

① Selon le sujet et les conditions de prise de vue, il se peut que l'appareil photo obtienne une image déformée ou un panoramique . Le haut et le bas de la zone visible sur l'écran de prise de vue sont rognés et des bandes blanches peuvent apparaître en haut et en bas de l'affichage.



### **Pour de meilleurs résultats**

Pour de meilleurs résultats, déplacez l'appareil photo dans un petit cercle avec une vitesse constante, en le maintenant à l'horizontale et en faisant attention d'effectuer le panoramique dans la direction indiquée par le guide. Si vous n'obtenez pas les résultats escomptés, essayez d'effectuer le panoramique à une vitesse différente.

## ■ MISE AU P.PRO

À chaque pression du déclencheur, l'appareil photo prend jusqu'à trois photos et estompe l'arrière-plan pour mettre en valeur le sujet principal. Vous pouvez régler le degré d'estompage avant la prise de vue en tournant la molette de sous-commande. Utilisez ce mode pour créer des portraits ou des photos de fleurs semblables à ceux produits par des appareils photo reflex.



- ◆ Il n'est pas possible d'estomper les objets de l'arrière-plan qui sont trop proches du sujet principal. Si un message indiquant que l'appareil photo ne parvient pas à créer l'effet s'affiche au moment de la mise au point, essayez de vous éloigner de votre sujet et d'effectuer un zoom avant. Il se peut également que l'appareil photo ne parvienne pas à estomper l'arrière-plan si le sujet bouge. Si vous y êtes invité, vérifiez le résultat et réessayez.



## ■ BASSE LUM.PRO

À chaque pression du déclencheur, l'appareil photo prend quatre photos et les combine pour former une vue unique. Utilisez ce mode pour réduire le bruit et le flou lorsque vous photographiez des sujets faiblement éclairés ou immobiles à des rapports de zoom élevés.



- ❖ Il peut arriver que la vue unique ne soit pas créée dans certaines conditions ou si le sujet ou l'appareil photo bouge pendant la prise de vue. Ne bougez pas l'appareil photo tant que la prise de vue n'est pas terminée.

### MISE AU P.PRO/BASSE LUM.PRO

Pour sauvegarder des copies non traitées des photos prises avec ces modes, sélectionnez **OUI** pour  **ENR. DES RÉGLAGES** > **SAUVEG.PHOTO D'ORIG.** (📖 129).

- ① Veillez à ce que l'appareil photo reste stable pendant la prise de vue.
- ① La couverture de l'image est réduite.

## ■ EXPOSITION MULTIPLE

Créez une photo qui combine deux expositions.

- 1 Prenez la première vue.
- 2 Appuyez sur **MENU/OK**. La première vue se superposera sur la vue passant par l'objectif afin de vous servir de repère pour le cadrage de la deuxième vue.
  - ◆ Pour revenir à l'étape 1 et reprendre la première vue, appuyez sur la touche de sélection gauche. Pour enregistrer la première vue et quitter sans créer seconde multiple, appuyez sur **DISP/BACK**.
- 3 Prenez la seconde vue.
- 4 Appuyez sur **MENU/OK** pour créer l'exposition multiple ou sur la touche de sélection gauche pour revenir à l'étape 3 et reprendre la seconde vue.

## ■ P.D.V.3D OBT.IND

Prenez deux vues à partir d'angles différents pour créer une image en 3D.

- 1 Pour spécifier l'ordre de prise de vue des photos, appuyez sur la touche de sélection droite pour afficher l'ordre actuel, puis appuyez sur la touche de sélection gauche ou droite pour choisir parmi les options suivantes.

 : pour prendre d'abord la photo de gauche.

 : pour prendre d'abord la photo de droite.

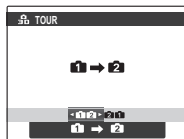



- 2 Appuyez sur le déclencheur pour prendre la première photo.

❖ Pour quitter sans enregistrer de photo, appuyez sur **DISP/BACK**.

- 3 La première photo se superposera sur la vue passant par l'objectif. En vous en servant de repère, cadrez la seconde photo et appuyez sur le déclencheur.

❖ L'effet 3D peut ne pas être apparent avec certains sujets ou sous certaines conditions de prise de vue. Pour obtenir de meilleurs résultats, le déplacement de l'appareil photo doit se faire sur une distance correspondant à environ  $\frac{1}{30}$ ème -  $\frac{1}{50}$ ème de la distance du sujet.



❖ L'appareil photo s'éteint automatiquement si vous n'effectuez aucune opération pendant le délai spécifié dans ** GESTION ALIM. > EXT. AUTO** ( 126). La première photo ne sera pas sauvegardée si l'appareil photo s'éteint avant que vous ayez pris la seconde.

### **Affichage et impression des images 3D**











- **L'appareil photo** affiche les images en 2D. Servez-vous de la touche de sélection inférieure pour passer d'une vue à l'autre.
  - **Les appareils permettant l'affichage en 3D**, comme le cadre photo numérique FINEPIX REAL 3D V3 ou l'appareil photo numérique FINEPIX REAL 3D W3, afficheront les images en 3D. Notez que le FINEPIX REAL 3D W3 affiche uniquement les images dont la taille est égale ou inférieure à .
  - Vous pouvez commander des **impressions 3D** sur <http://www.fujifilm.com/3d/print/>
  - **Le logiciel fourni** affiche des images anaglyphes 3D. Les photos 3D peuvent être également visualisées avec d'autres applications qui prennent en charge le format MP.
  - Les **téléviseurs 3D** qui prennent en charge le format MP peuvent afficher les images en 3D. Consultez le manuel de votre téléviseur pour en savoir plus.
- ① Les images ne sortent pas en 3D lorsqu'elles sont imprimées directement depuis l'appareil photo.
- ① Les images en 3D s'affichent en 2D dans les diaporamas et lorsqu'elles sont visionnées sur un téléviseur classique.
- ① Les images 3D ne peuvent pas être modifiées ou retouchées.



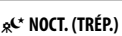

**Remarque** : Le format MP (**M**ulti-**P**icture) est une norme CIPA pour les fichiers contenant plusieurs photos. Les fichiers au format MP sont appelés « fichiers MP » et ont l'extension « \*.MPO ». L'appareil photo utilise ce format pour les images 3D.

## **SP POSITION SCÈNE**

L'appareil photo offre une sélection de « scènes », chaque scène étant adaptée à des conditions de prise de vue particulières ou à un type spécifique de sujet. Utilisez l'option  **SCENES** pour choisir la scène affectée à la position **SP** de la molette de mode.



Scène	Description
 <b>NATUREL &amp; FLASH</b>	L'appareil prend deux photos, une sans flash et une avec.
 <b>LUM. NATUREL</b>	Permet de conserver l'éclairage naturel dans des conditions de faible luminosité.
 <b>PORTRAIT</b>	Choisissez ce mode pour les portraits.
 <b>VISAGE PLUS DOUX</b>	Choisissez ce mode pour obtenir des tons chair lisses lorsque vous réalisez des portraits.
 <b>PAYSAGE</b>	Choisissez ce mode pour les bâtiments et les paysages photographiés de jour.
 <b>SPORT</b>	Choisissez ce mode pour photographier des sujets en mouvement.
 <b>NOCTURNE</b>	Choisissez ce mode pour les scènes de crépuscule et de nuit faiblement éclairées.
 <b>NOCT. (TRÉP.)</b>	Choisissez ce mode pour utiliser des vitesses d'obturation lentes lorsque vous prenez des photos de nuit.
 <b>FEUX ARTIF.</b>	Des vitesses d'obturation lentes sont utilisées pour immortaliser les explosions de lumière des feux d'artifice.
 <b>COUCHER SOL.</b>	Choisissez ce mode pour capturer les couleurs éclatantes des levers et couchers de soleil.
 <b>NEIGE</b>	Choisissez ce mode pour restituer la luminosité des scènes dominées par la brillance de la neige.

Scène	Description
 <b>PLAGE</b>	Choisissez ce mode pour restituer la luminosité des plages ensoleillées.
 <b>PLONGÉE</b>	Cette option permet de réduire la dominante bleue caractéristique de l'éclairage sous-marin.
 <b>SOIRÉE</b>	Choisissez ce mode pour capturer l'éclairage d'arrière-plan en intérieur dans des conditions de faible luminosité.
 <b>FLEUR</b>	Choisissez ce mode pour réaliser des gros plans de fleurs aux couleurs éclatantes.
 <b>TEXTE</b>	Ce mode permet de restituer avec netteté les textes ou les dessins figurant sur des documents imprimés.

## **M MANUEL**

Dans ce mode, vous choisissez à la fois la vitesse d'obturation et l'ouverture. Si vous le souhaitez, vous pouvez modifier l'exposition par rapport à la valeur suggérée par l'appareil photo.



Tournez la molette de commande principale pour régler la vitesse d'obturation ou l'ouverture. Appuyez sur la molette de commande principale pour changer le paramètre entre la vitesse d'obturation et l'ouverture.

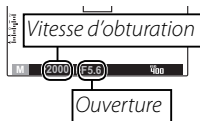

- ❖ Tourner la molette de commande principale change le réglage marqué par .
- ⓪ Du bruit prenant la forme de pixels clairs répartis de manière aléatoire peut apparaître en cas d'exposition longue.
- ⓪ Le temps de pose est restreint selon le réglage ISO.
- ⓪ Si la vitesse obturation est affichée en rouge avec l'ouverture sélectionnée, les photos seront prises sans la vitesse obturation sélectionnée.

### Molette de commande secondaire

Lorsqu'une option autre que **MANUEL** est sélectionnée en mode mise au point (📖 62), vous pouvez utiliser la molette de commande secondaire pour régler la vitesse d'obturation ou l'ouverture.

- ❖ En tournant la molette de sous-commande, il est possible de modifier le réglage marqué par 📷.
- ❖ Appuyez sur la molette de commande principale pour modifier le paramètre.

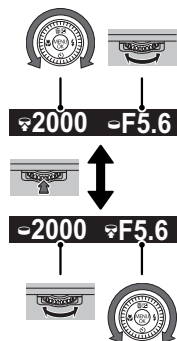

### L'indicateur d'exposition

La quantité de sous- ou surexposition de la photo avec les réglages actuels est indiquée par l'indicateur d'exposition.



## **A PRIO. OUVERT.**

Choisissez l'ouverture en utilisant la molette de commande principale/secondaire, pendant que l'appareil photo ajuste l'obturation pour une exposition optimale.



- ❗ S'il est impossible d'obtenir une exposition correcte avec l'ouverture sélectionnée, la vitesse d'obturation s'affiche en rouge. Modifiez l'ouverture jusqu'à obtenir une exposition correcte. Si le sujet se trouve en dehors de la plage de mesure de l'appareil photo, l'affichage de la vitesse d'obturation indique « --- ». Appuyez sur le déclencheur à mi-course pour mesurer à nouveau l'exposition.

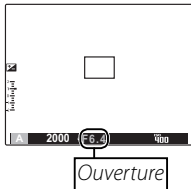

## **S PRIO. VIT.**

Choisissez la vitesse d'obturation en utilisant la molette de commande principale/secondaire, pendant que l'appareil photo ajuste l'ouverture pour une exposition optimale.



- ❗ S'il est impossible d'obtenir une exposition correcte avec la vitesse d'obturation sélectionnée, l'ouverture s'affiche en rouge. Modifiez la vitesse d'obturation jusqu'à obtenir une exposition correcte. Si le sujet se trouve en dehors de la plage de mesure de l'appareil photo, l'affichage de l'ouverture indique « F --- ». Appuyez sur le déclencheur à mi-course pour mesurer à nouveau l'exposition.

- ❗ Si la vitesse d'obturation est affichée en rouge avec l'ouverture sélectionnée, les photos seront prises sans la vitesse d'obturation sélectionnée.

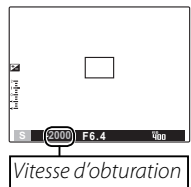



**P PROGRAMME AE**

L'appareil photo règle l'exposition automatiquement.



- ① Si le sujet se trouve en dehors de la plage de mesure de l'appareil photo, les affichages de vitesse d'obturation et d'ouverture indiquent « --- ». Appuyez sur le déclencheur à mi-course pour mesurer à nouveau l'exposition.

### **Position Programme**

Tournez la molette de commande principale/secondaire pour définir la combinaison de la vitesse d'obturation et de l'ouverture de votre choix. Les valeurs par défaut peuvent être restaurées en augmentant le flash ou en éteignant l'appareil photo. Pour utiliser position programme, éteignez le flash. En outre, il ne faut pas que les options **D-Range** **PLAGE DYNAMIQUE** et **ISO** **ISO** soient configurées sur **AUTO**.

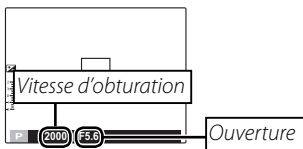

**C1/C2 CUSTOM MODE**

En modes **P, S, A, M** et dans tous les modes **EXR** sauf **EXR AUTO**, l'option **REGLAGE PERSO.** dans le menu de prise de vue vous permet de sauvegarder les paramètres de l'appareil et du menu en cours. Ces réglages sont rappelés à chaque fois que vous tournez la molette de mode dans la position **C1/C2** (mode personnalisé).



Menu/réglage	Réglages enregistrés
<b>Menu prise de vues</b>	ISO, <b>TAILLE D'IMAGE</b> , <b>QUALITE D'IMAGE</b> , <b>PLAGE DYNAMIQUE</b> , <b>SIMULATION DE FILM</b> , <b>CHANGT BAL BLANCS</b> , <b>COULEUR</b> , <b>DETAIL</b> , <b>TON LUMIERE</b> , <b>TON OMBRE</b> , <b>REDUCT. DU BRUIT</b> , <b>ZOOM NUM INTELLIGENT</b> , <b>DETECTION SUJET</b> , <b>MODE MISE AU PT</b> , <b>FLASH</b> , <b>PHOTOMETRIE</b> , <b>BALANCE DES BLANCS</b> , <b>CONTINU</b>
<b>Menu de configuration</b>	<b>TEMPOIN AF</b> , <b>RAW</b>
<b>Autres</b>	Le mode macro ( <b>☺</b> ), le mode flash ( <b>⚡</b> ), le changement de programme, la vitesse d'obturation, l'ouverture, les options d'affichage de l'écran ( <b>DISP/BACK</b> ), correction de l'exposition ( <b>☑</b> )

① Once the camera is turned off, **INTELLIGENT DIGITAL ZOOM** is deactivated.

## Verrouillage de la mise au point

Pour composer des photos où les sujets sont décentrés :

**1 Effectuez la mise au point :** Positionnez le sujet dans le cadre de mise au point et appuyez sur le déclencheur à mi-course pour verrouiller la mise au point et l'exposition. La mise au point et l'exposition demeurent verrouillées tant que vous maintenez le déclencheur enfoncé à mi-course (verrouillage AF/AE).

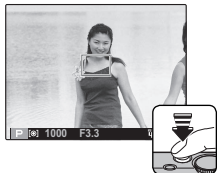

**2 Recomposez la photo :** Maintenez le déclencheur enfoncé à mi-course.



**3 Prenez la photo :** Appuyez à fond sur le déclencheur.



### **Mise au point automatique**

Bien que l'appareil photo possède un système de mise au point automatique de haute précision, il se peut qu'il ne soit pas en mesure d'effectuer la mise au point sur les sujets dont la liste figure ci-dessous. Si l'appareil photo ne parvient pas à effectuer la mise au point, faites la mise au point sur un autre sujet situé à la même distance, utilisez le verrouillage de la mise au point, puis recomposez la photo.

- Sujets très brillants tels que des miroirs ou des carrosseries de voitures.
- Sujets au déplacement rapide.
- Sujets photographiés à travers une vitre ou un autre objet qui réfléchit la lumière.
- Sujets sombres et sujets qui absorbent la lumière plutôt qu'ils ne la reflètent, comme les cheveux ou la fourrure.
- Sujets sans substance, comme la fumée ou les flammes.
- Sujets présentant un faible contraste par rapport à l'arrière-plan (par exemple, sujets dont les vêtements sont de la même couleur que l'arrière-plan).
- Sujets situés devant ou derrière un objet très contrasté qui figure lui aussi dans le cadre de mise au point (par exemple, sujet photographié sur un fond composé d'éléments très contrastés).

## Correction de l'exposition

Pour modifier la correction de l'exposition lorsque vous photographiez des sujets très lumineux, très sombres ou très contrastés, appuyez sur la touche de sélection supérieure (). Tournez la molette de commande principale/sous-commande pour choisir une valeur de correction de l'exposition, puis appuyez sur **MENU/OK**.

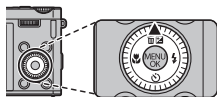

*Choisissez des valeurs positives (+)  
pour augmenter l'exposition*



*Choisissez des valeurs négatives (-)  
pour réduire l'exposition*

- ◆ L'icône  et l'indicateur d'exposition s'affichent avec les réglages autres que  $\pm 0$ . La correction de l'exposition n'est pas réinitialisée lorsque vous éteignez l'appareil photo. Pour revenir à un contrôle normal de l'exposition, choisissez la valeur  $\pm 0$ .
- ◆ Désactivez le flash lorsque vous utilisez la correction de l'exposition.

## Mode Macro (gros plans)

Pour réaliser des gros plans, appuyez sur la touche de sélection gauche () et sélectionnez . Tournez la bague zoom pour composer les photos ( 26).

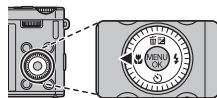

Pour quitter le mode macro, appuyez sur la touche de sélection gauche () et sélectionnez **OFF**.

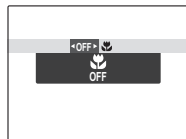

- ❖ Il est recommandé d'utiliser un trépied pour éviter le risque de flou provoqué par le bougé de l'appareil photo.
- ❖ L'ombre projetée par l'objectif risque d'apparaître sur les photos prises au flash à de très courtes distances. Effectuez un zoom arrière ou augmentez la distance vous séparant du sujet.
- ❖ Le mode macro ne peut être utilisé que lorsque vous utilisez la mise au point automatique.

## ⚡ Utilisation du flash (Flash intelligent)

Lors de l'utilisation du flash, le système de *flash intelligent* de l'appareil photo analyse instantanément la scène en fonction de facteurs comme la luminosité du sujet, sa position dans l'image et sa distance par rapport à l'appareil photo. L'intensité du flash et la sensibilité sont ajustées afin que le sujet principal soit correctement exposé et que les effets de l'éclairage ambiant de l'arrière-plan soient préservés, même dans les scènes en intérieur faiblement éclairées. Utilisez le flash lorsque l'éclairage est insuffisant, par exemple la nuit ou à l'intérieur sous un éclairage faible.

- 1 Faites glisser la touche de flash pop-up pour augmenter le flash.

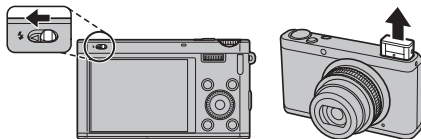

2 Appuyez sur la touche de sélection droite (⚡) et choisissez l'un des modes flash suivants :

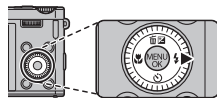

Option	Description
AUTO/AUTO*	Le flash se déclenche si nécessaire. Mode recommandé dans la plupart des situations.
⚡/👁️*	Le flash se déclenche à chaque prise de vue. Utilisez ce mode pour les sujets en contre-jour ou pour obtenir des couleurs naturelles lorsque vous photographiez sous une lumière vive.
S⚡/👁️ SLOW*	Ce mode permet de capturer à la fois le sujet principal et l'arrière-plan dans des conditions de faible luminosité (veuillez cependant remarquer que les scènes bien éclairées risquent d'être surexposées).



\* L'icône 👁️ indique que les fonctions de détection des visages et de réduction des yeux rouges sont activées et seront utilisées pour minimiser l'effet « **yeux rouges** » provoqué par la réflexion du flash sur les rétines du sujet, pris en portrait.

- Refermez le flash là où la photographie au flash est interdite ou pour restituer l'éclairage naturel en faible lumière. Nous vous conseillons également de rabaisser le flash lorsque l'appareil photo est éteint.
- Si le flash se déclenche, ⚡ s'affiche lorsque vous appuyez sur le déclencheur à mi-course. À des vitesses d'obturation lentes, !👁️ s'affiche à l'écran pour vous avertir que les photos risquent d'être floues : il est recommandé d'utiliser un trépied.
- Il se peut que le flash se déclenche plusieurs fois par prise de vue. Ne bougez pas l'appareil photo tant que la prise de vue n'est pas terminée.
- Le flash peut provoquer un effet de vignettage.





## La touche Fn

Vous pouvez attribuer à la touche **Fn** une fonction particulière à l'aide de l'option **Fn BOUTON Fn** du menu configuration.

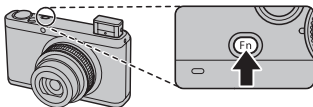

Les options suivantes sont disponibles :

**ISO** (📖 100)/**TAILLE D'IMAGE** (📖 101)/**QUALITE D'IMAGE** (📖 101)/  
**RAW** (📖 128)/**PLAGE DYNAMIQUE** (📖 102)/**SIMULATION DE FILM** (📖 103)/  
**PHOTOMETRIE** (📖 107)/**MODE MISE AU PT** (📖 62)/  
**RECO. VISAGE** (📖 67)/**DETECTION SUJET** (📖 66)/  
**ZOOM NUM INTELLIGENT** (📖 106)

- ◆ Vous pouvez également afficher le menu **Fn BOUTON Fn** en maintenant enfoncée la touche **Fn**.

## La touche E-Fn

Appuyez sur la touche **E-Fn** pour utiliser le menu **E-Fn** (fonction étendue).

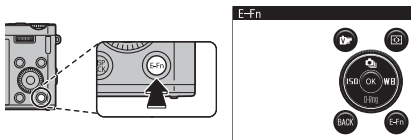

Chaque fonction particulière attribuée à la touche **▶**, à la touche **◉** et à la touche de sélection supérieure, inférieure, gauche et droite peut être utilisée dans le menu **E-Fn**.

◆ Appuyez à nouveau sur la touche **E-Fn** pour revenir au mode prise photo.

### ■ Utilisation du menu **E-Fn RÉGL PERSO**

Les options suivantes sont disponibles :

**ISO** (📖 100)/**TAILLE D'IMAGE** (📖 101)/**QUALITE D'IMAGE** (📖 101)/  
**RAW** (📖 128)/**PLAGE DYNAMIQUE** (📖 102)/**SIMULATION DE FILM** (📖 103)/  
**BALANCE DES BLANCS** (📖 104)/**CONTINU** (📖 57)/**PHOTOMETRIE** (📖 107)/  
**MODE MISE AU PT** (📖 62)/**ZONE DE MISE AU POINT** (📖 65)/  
**DETECTION SUJET** (📖 66)/**RECO. VISAGE** (📖 67)/  
**ZOOM NUM INTELLIGENT** (📖 106)

1 Sélectionnez **E-Fn** **E-Fn RÉGL PERSO** dans le menu prise de vue. Le menu **E-Fn** **E-Fn RÉGL PERSO** est affiché.



2 Appuyez sur la touche pour régler.









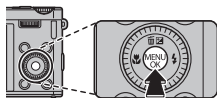



3 Mettez les éléments en surbrillance et appuyez sur la touche de sélection supérieure ou inférieure pour afficher les options, puis mettez une option en surbrillance et appuyez sur **MENU/OK**.

## Prise de vue continu

Pour restituer le mouvement en prenant une série de photos, appuyez sur **MENU/OK**, sélectionnez  **CONTINU** dans le menu prise de vue et choisissez l'une des options répertoriées dans cette section.



Option	
 <b>PHOTO</b>	—
 <b>PRE <i>n</i></b>	58
 <b>CAPTURE IMG OPTIMALE</b>	58
 <b>BRACKETING AE</b>	60
 <b>BRACKETING ISO</b>	60
 <b>BKT SIMULATION FILM</b>	60
 <b>BKT PLAGE DYNAMIQUE</b>	61

- ❖ Le flash se désactive automatiquement. Le mode flash précédemment sélectionné est restauré lorsque  est spécifié pour  **CONTINU**.
- ❖ La cadence de prise de vue dépend de la vitesse d'obturation.
- ❖ La mise au point et l'exposition sont déterminées par la première image de chaque série.
- ❖ Le nombre de photos pouvant être prises en une seule rafale varie en fonction de la scène et des réglages de l'appareil photo. Le nombre de photos pouvant être enregistrées dépend de la mémoire disponible.

## PRE n

L'appareil photo prend des photos tant que vous appuyez sur le déclencheur. Pour choisir la cadence de prise de vue :

- 1 Appuyez sur la touche de sélection gauche ou droite pour choisir la cadence de prise de vue, puis appuyez sur **MENU/OK** pour valider votre sélection et revenir au mode prise photo.

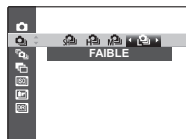

## CAPTURE IMG OPTIMALE

L'appareil photo prend une série de photos, en commençant avant que vous appuyiez sur le déclencheur et en s'arrêtant après.

- 1 Appuyez sur la touche de sélection droite lorsque l'appareil photo est en mode de prise de vue.
- 2 Mettez en surbrillance la cadence de prise de vue actuelle et appuyez sur la touche de sélection droite, puis appuyez sur la touche de sélection supérieure ou inférieure pour choisir une autre cadence et ensuite sur **MENU/OK** pour valider votre sélection.  
ⓘ Avec certaines cadences de prise de vue, vous ne pourrez peut-être pas sélectionner le nombre de photos souhaité.

- 3 Mettez en surbrillance le nombre de photos et appuyez sur la touche de sélection droite. Appuyez sur la touche de sélection supérieure ou inférieure pour choisir le nombre de photos par rafale et sur la touche de sélection gauche ou droite pour choisir leur répartition (le nombre indiqué sur la gauche correspond aux photos prises *avant* la pression du déclencheur et le nombre indiqué sur la droite correspond aux photos prises *après* la pression du déclencheur). Appuyez sur **MENU/OK** une fois les réglages terminés et appuyez sur **DISP/BACK** pour revenir au mode de prise de vue.

Nombre de photos par rafale

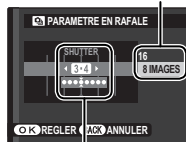

Répartition

- 4 Prenez des photos. L'appareil photo commence l'enregistrement lorsque vous appuyez sur le déclencheur à mi-course et l'arrête lorsque vous appuyez à fond sur le déclencheur. L'illustration représente une rafale de huit photos, trois avant la pression du déclencheur et quatre après.

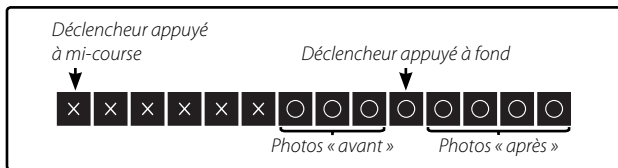

- ① Si vous appuyez à fond sur le déclencheur avant la fin de l'enregistrement du nombre de photos sélectionné pour la partie « avant », les photos restantes sont prises après que vous avez appuyé à fond sur le déclencheur.
- ① Si vous maintenez le déclencheur à mi-course pendant longtemps, il se peut que l'appareil photo enregistre la rafale avant que vous n'appuyiez à fond sur le déclencheur.





## ■ BRACKETING AE

À chaque pression du déclencheur, l'appareil prend trois photos : une première en utilisant la valeur mesurée pour l'exposition, une deuxième (surexposée) en utilisant la valeur sélectionnée par la touche de sélection gauche ou droite et une troisième (sous-exposée) en utilisant cette même valeur (il se peut que l'appareil photo ne parvienne pas à utiliser l'incrément de bracketing sélectionné si le degré de sur- ou sous-exposition dépasse les limites du système de mesure de l'exposition).

## ■ BRACKETING ISO





Appuyez sur la touche de sélection gauche ou droite pour mettre en évidence une valeur de bracketing. À chaque déclenchement, l'appareil prend une photo avec la sensibilité actuelle ( 100) et la traite pour créer deux autres copies, une dont la sensibilité est supérieure (degré spécifié ajouté) et l'autre dont la sensibilité est inférieure (degré spécifié soustrait) (quel que soit le degré sélectionné, la sensibilité ne sera pas supérieure à ISO 1600 ou inférieure à ISO 200).

## ■ BKT SIMULATION FILM

Chaque fois que vous appuyez sur le déclencheur, l'appareil photo prend une photo et la traite pour en créer trois copies avec les différents réglages  **SIMULATION DE FILM** ( 103) :  **PROVIA/STANDARD** pour la première,  **Velvia/VIVE** pour la deuxième, et  **ASTIA/DOUX** pour la troisième.



## **BKT PLAGE DYNAMIQUE**

À chaque pression du déclencheur, l'appareil photo prend trois photos avec différents réglages de  **PLAGE DYNAMIQUE** ( 102) :  **100%** pour la première,  **200%** pour la deuxième et  **400%** pour la troisième ( **ISO** ne peut pas dépasser 3200 ; les valeurs inférieures à 400 ne sont pas disponibles si  est sélectionné pour l'option  **TAILLE D'IMAGE**).

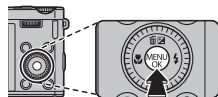

## Mode de mise au point

Pour choisir la méthode de mise au point de l'appareil photo, appuyez sur **MENU/OK** pour afficher le menu prise de vues et choisissez parmi les options du **MODE MISE AU PT.**









Les options suivantes sont disponibles :

Mode	Description
 <b>MANUEL</b>	<p>Effectuez la mise au point manuellement à l'aide de la molette de commande secondaire. Tournez la molette de commande secondaire vers la gauche pour réduire la distance de mise au point et vers la droite pour l'augmenter. Choisissez cette option pour le contrôle manuel de la mise au point ou dans les situations où l'appareil photo ne parvient pas à faire la mise au point en utilisant la mise au point automatique (📖 47). La détection des visages est automatiquement désactivée.</p> <p><i>Réduire la distance de mise au point</i>  <i>Augmenter la distance de mise au point</i></p>
 <b>AF ZONE</b>	Choisissez manuellement la zone de mise au point (📖 65).
 <b>MULTI</b>	Lorsque vous appuyez sur le déclencheur à mi-course, l'appareil photo détecte les sujets très contrastés situés près du centre de l'image et sélectionne automatiquement la zone de mise au point.

Mode	Description
 CONTINU	L'appareil photo ajuste constamment la mise au point pour refléter les changements de distance par rapport au sujet, même lorsque le déclencheur n'est pas enfoncé à mi-course (veuillez remarquer que cela augmente la consommation d'énergie). Choisissez ce mode pour les sujets en mouvement.
 RE-CHERCHE	Positionnez le sujet dans la zone de mise au point centrale et appuyez sur la touche de sélection gauche. La mise au point suit le sujet au fur et à mesure de ses déplacements dans l'image.

### ◆ Mise au point manuelle

- L'utilisation d'un trépied est recommandée. La mise au point risque d'être affectée si l'appareil photo bouge.
- Utilisez l'option  **ÉCRAN CONTRÔLE FOCUS** dans le menu Configuration ( 130) pour inverser le sens de rotation de la molette de commande secondaire.
- La mise au point de l'appareil photo n'a pas lieu si vous tournez la molette de commande secondaire infiniment.
- Pendant que  **MODE MISE AU PT** est réglé sur  **MANUEL**, vous ne pouvez pas utiliser le mode macro.
- Pour mettre au point en utilisant la mise au point automatique, appuyez sur la touche de sélection gauche. Cela vous permet de mettre au point rapidement sur le sujet de votre choix en mode de mise au point manuel.
- ◆ Veuillez noter qu'en modes  et , l'appareil photo effectue la mise au point en continu, ce qui augmente la consommation d'énergie, et que le son émis par l'appareil photo lors de la mise au point peut être perceptible.
- ◆ Si un visage est détecté alors que  a été sélectionné, l'icône  s'affichera et l'appareil effectuera la mise au point en continu sur le visage détecté.



 **VERIFICATION AF.**

Si vous sélectionnez **OUI** pour **MF VERIFICATION AF.** dans le menu Configuration ( 125), tourner la molette de commande secondaire agrandit l'affichage sur l'écran LCD.

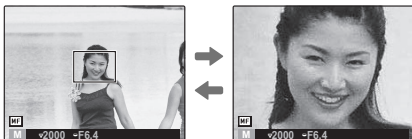
- Vous pouvez faire défiler la zone de vérification de la mise au point ( 65).



## Sélection de la plage de mise au point

Lorsque  **AF ZONE** est sélectionnée pour  **MODE MISE AU PT** dans le menu prise de vues, la position de mise au point peut être modifiée. Appuyez sur **MENU/OK** pour sélectionner  **AF ZONE** dans le menu prise de vues, puis appuyez sur la touche de sélection supérieure, inférieure, gauche ou droite. Le réglage sera activé lorsque vous appuierez à nouveau sur la touche **MENU/OK**.

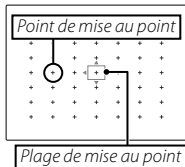

Lorsque vous cadrez une image dans l'écran LCD, vous pouvez choisir la taille du cadre de mise au point. Appuyez sur **MENU/OK**, sélectionnez  **ZONE DE MISE AU POINT** dans le menu prise de vues, puis tournez la molette de commande principale. Vous pouvez réduire la taille d'image jusqu'à 50% ou l'agrandir jusqu'à 150% (redevient 100% en appuyant sur la molette de commande principale). Le réglage sera activé lorsque vous appuierez à nouveau sur **MENU/OK**.

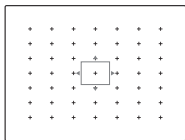

## Détection des visages

La détection des visages règle la mise au point et l'exposition des visages humains, quel que soit leur emplacement dans l'image, afin d'empêcher que l'appareil photo n'effectue la mise au point sur l'arrière-plan dans les portraits de groupes. Choisissez cette fonction pour les photos qui mettent l'accent sur les portraits.

Pour utiliser la détection des visages, appuyez sur **MENU/OK** afin d'afficher le menu prise de vue et sélectionnez **OUI** pour l'option  **CONF. DÉT. VISAGE > DETECTION SUJET**. L'appareil photo peut détecter les visages, qu'il soit positionné à la verticale ou à l'horizontale ; si un visage est détecté, il est signalé par un contour vert. Si l'image comporte plusieurs visages, l'appareil photo sélectionne le visage le plus près du centre ; les autres visages sont signalés par des contours blancs.

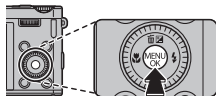

- ① Dans certains modes, il se peut que l'appareil photo règle l'exposition pour l'ensemble de la vue et non pour le portrait en particulier.
- ① Si le sujet bouge lorsque vous appuyez sur le déclencheur, son visage risque de ne plus être dans la zone indiquée par le contour vert au moment de la prise de vue.

## **Reconnaissance des visages**

L'appareil photo peut mémoriser les caractéristiques des visages et les données relatives à différentes personnes (nom, relation et date de naissance). Il peut accorder la priorité à ces personnes lorsque la détection des visages est activée ou afficher leur nom et d'autres informations pendant la lecture.



### **Ajout de nouveaux visages**

Suivez les étapes ci-dessous pour ajouter des visages à la base de données de reconnaissance des visages.

#### **1 Sélectionnez ENREGISTRER.**

Sélectionnez **ENREGISTRER** pour  **CONF. DÉT. VISAGE > RECO. VISAGE.**

❖ Pour désactiver la reconnaissance des visages, sélectionnez **NON**.

#### **2 Prenez une photo.**

Après avoir vérifié que le sujet fait face à l'appareil photo, cadrez-le à l'aide des repères et prenez la photo.

❖ Si un message d'erreur s'affiche, reprenez la photo.



### 3 Saisissez les données de reconnaissance des visages.

Appuyez sur **MENU/OK** pour afficher les données de reconnaissance des visages et saisissez les informations suivantes :

- **NOM** : Saisissez un nom comportant 14 caractères maximum et appuyez sur **MENU/OK**.
  - **ANNIVERSAIRE** : Saisissez la date de naissance du sujet et appuyez sur **MENU/OK**.
  - **CATÉGORIE** : Choisissez l'option qui illustre votre relation avec le sujet et appuyez sur **MENU/OK**.
- 📍 Si vous effectuez un zoom avant sur le visage d'une personne indiquée par un contour vert dans la base de données, le jour de son anniversaire, l'appareil photo affiche son nom et le message « Happy Birthday ! (Joyeux anniversaire !) »



### **Consultation, modification et suppression des données existantes**

Suivez les étapes ci-dessous pour afficher, modifier ou effacer des données de reconnaissance des visages.

**1** Sélectionnez **AFFICHAGE/ÉDITION** pour l'option  **RECO. VISAGE**.

**2** Sélectionnez un visage.

**3** Affichez ou modifiez les données de reconnaissance des visages.

Le nom, la catégorie ou la date de naissance peuvent être modifiés comme indiqué à l'étape 3 de « Ajout de nouveaux visages » (📖 68). Pour reprendre la photo, sélectionnez **REEMPLACER PHOTO** et réalisez un autre portrait comme indiqué ci-dessus.

❖ Pour effacer les données relatives au sujet sélectionné, sélectionnez **EFFACER**.

### **Ajout automatique de visages**

Pour ajouter automatiquement les sujets que vous photographiez souvent à la base de données de reconnaissance des visages, sélectionnez **OUI** pour l'option **ENREGISTREMENT AUTO** du menu de reconnaissance des visages. Si l'appareil photo détecte un visage photographié de nombreuses fois mais qui n'a pas été ajouté à la base de données, il affiche un message vous invitant à créer une nouvelle entrée. Appuyez sur **MENU/OK** et saisissez les données de reconnaissance des visages.

❖ Il se peut que l'appareil ne parvienne pas toujours à reconnaître automatiquement les nouveaux visages. Le cas échéant, vous pouvez ajouter manuellement des visages à l'aide de l'option **ENREGISTRER**.

### **Reconnaissance des visages**

L'appareil photo peut mémoriser jusqu'à huit visages. Si vous essayez d'ajouter un neuvième visage, une boîte de dialogue de confirmation s'affiche : utilisez l'option **EFFACE** pour effacer les données existantes afin de faire de la place pour de nouveaux visages. **ENREGISTREMENT AUTO** est désactivé si l'appareil photo a déjà mémorisé huit visages.

Lorsque la détection des visages ( 66) est activée et que l'image comporte plusieurs des visages enregistrés dans la base de données, l'appareil photo affiche le nom du sujet sur lequel la mise au point et l'exposition seront basées (il s'agit du sujet encadré en vert). Si aucun nom n'a été saisi, l'appareil photo indique « --- ». Les sujets repérés par la fonction de reconnaissance des visages mais qui ne serviront pas au réglage de la mise au point et de l'exposition sont encadrés en orange et les autres sujets sont encadrés en blanc.

① Il se peut que l'appareil photo ne soit pas en mesure de repérer les sujets enregistrés dans la base de données, si ceux-ci ne font pas face à l'appareil photo ou ne figurent que partiellement dans l'image, ou si les caractéristiques des visages ou des expressions des sujets diffèrent radicalement de celles mémorisées dans la base de données.

# Instructions plus approfondies concernant la lecture

## Options de lecture

Pour afficher la dernière photo prise sur l'écran LCD, appuyez sur la touche .

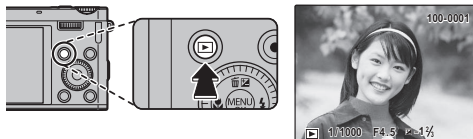

Appuyez sur la touche de sélection droite pour afficher les photos dans l'ordre de leur enregistrement et sur la touche de sélection gauche pour les afficher dans l'ordre inverse. Maintenez la touche de sélection enfoncée pour atteindre rapidement la photo souhaitée.

◆ Les photos prises avec d'autres appareils photo sont indiquées par l'icône  pendant la lecture.

### **Prise de vue continue**

Pour les photos prises en mode de prise de vue continue, seule la première photo de chaque série s'affiche. Appuyez sur la touche de sélection inférieure pour afficher les autres photos de la série.

### **★ Favoris : Notation des photos**

Pour noter la photo affichée en mode de lecture plein écran, appuyez sur **DISP/BACK** puis sur la touche de sélection supérieure et inférieure pour sélectionner entre zéro et cinq étoiles.

### **Lecture avec zoom**

Tournez la molette de commande principale pour effectuer un zoom avant sur les photos affichées en mode de lecture image par image. Après avoir effectué un zoom avant sur la photo, vous pouvez utiliser la touche de sélection pour afficher les autres zones de l'image non visibles à l'écran.

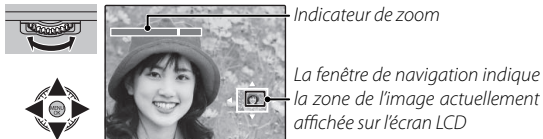

Appuyez sur **DISP/BACK** pour annuler le zoom.

- ❖ Si les photos situées avant ou après la photo actuellement affichée sont de la même taille que celle-ci, vous pouvez tourner la molette de sous-commande pour les afficher sans modifier le rapport de zoom. Cette option n'est pas disponible si les photos ne sont pas de la même taille que la photo actuelle.
- ❖ Le rapport de zoom maximal dépend de la taille de l'image. La lecture avec zoom n'est pas disponible pour les copies recadrées ou redimensionnées dont la taille est inférieure ou égale à **640**.

### **Lecture d'images multiples**

Pour modifier le nombre d'images affichées, tournez la molette de commande principale. Tournez la molette de commande principale vers la gauche pour augmenter le nombre d'images affichées, soit deux, neuf ou cent, et tournez-la vers la droite pour afficher moins d'images.



Lorsque deux images ou plus sont affichées, utilisez la touche de sélection pour mettre en surbrillance les images et appuyez sur **MENU/OK** pour afficher l'image en surbrillance en plein écran. Dans les affichages neuf ou cent images, utilisez la touche de sélection pour afficher plus de photos.

## Suppression de photos

Pour supprimer les photos individuellement, plusieurs photos sélectionnées ou toutes les photos, appuyez sur **MENU/OK**, sélectionnez  **EFFACE** et choisissez l'une des options ci-dessous. *Veillez remarquer que les images supprimées ne peuvent pas être récupérées. Copiez les photos importantes sur un ordinateur ou un autre périphérique de stockage avant d'aller plus loin.*



Option	Description
<b>IMAGE</b>	Appuyez sur la touche de sélection gauche ou droite pour parcourir les photos et appuyez sur <b>MENU/OK</b> pour supprimer la photo en cours (aucune boîte de dialogue de confirmation ne s'affiche).
<b>PHOTOS SÉLECT.</b>	Mettez en surbrillance les photos et appuyez sur <b>MENU/OK</b> pour les sélectionner ou les désélectionner (les photos faisant partie d'un livre album ou d'une commande d'impression sont indiquées par  ). Une fois que vous avez terminé, appuyez sur <b>DISP/BACK</b> pour afficher une boîte de dialogue de confirmation, puis mettez en surbrillance <b>OK</b> et appuyez sur <b>MENU/OK</b> pour supprimer les photos sélectionnées.
<b>TOUTES IMAGES</b>	Une boîte de dialogue de confirmation s'affiche ; mettez en surbrillance <b>OK</b> et appuyez sur <b>MENU/OK</b> pour supprimer toutes les photos non protégées (si une carte mémoire est insérée, seules les photos enregistrées sur la carte mémoire sont supprimées ; les photos enregistrées dans la mémoire interne ne sont supprimées que si aucune carte mémoire n'est insérée). Appuyez sur <b>DISP/BACK</b> pour annuler la suppression ; veuillez remarquer qu'il est impossible de récupérer les photos supprimées avant que vous ayez appuyé sur cette touche.

- ❖ Les photos protégées ne peuvent pas être supprimées. Retirez la protection de toute photo que vous souhaitez supprimer ( 117).
- ❖ Si un message signale que les images sélectionnées font partie d'une commande d'impression DPOF, appuyez sur **MENU/OK** pour supprimer les photos.

## Recherche photos

Recherchez des photos.

- 1 Sélectionnez  **RECHERCHE PHOTOS** dans le menu lecture, mettez en surbrillance l'un des critères de recherche suivants et appuyez sur **MENU/OK** :
  - **PAR DATE** : Effectuez une recherche par date.
  - **PAR VISAGE** : Recherchez des visages enregistrés dans la base de données de reconnaissance des visages.
  - **PAR ★ FAVORIS** : Effectuez une recherche basée sur la notation.
  - **PAR SCENE** : Effectuez une recherche par type de scène.
  - **PAR TYPE DE DONNEES** : Trouvez toutes les photos ou toutes les vidéos.
  - **REPERE POUR TELECH.** : Trouvez toutes les photos à télécharger vers une destination spécifiée.
- 2 Sélectionnez une condition de recherche. Seules les photos répondant à la condition de recherche s'afficheront. Pour supprimer ou protéger les photos sélectionnées ou pour afficher les résultats de la recherche dans un diaporama, appuyez sur **MENU/OK** et choisissez  **EFFACE** ( 74),  **PROTEGER** ( 117) ou  **DIAPORAMA** ( 114).

## Création livre album

Créez des albums à partir de vos photos préférées.

### ***Création d'un livre album***

**1** Sélectionnez **NOUVEL ALBUM** pour  **CREA LIVRE ALBUM** dans le menu lecture et choisissez l'une des options suivantes :

- **CHOISIR PARMIS TOUTES** : Faites votre choix parmi toutes les photos disponibles.
- **CHOISIR RECH. PHOTOS** : Faites votre choix parmi les photos répondant aux conditions de recherche ( 75).

♦ Il est impossible de sélectionner les vidéos, les images en 3D et les photographies de taille inférieure ou égale à **640** pour les albums photo.

**2** Parcourez les images et appuyez sur la touche de sélection supérieure pour effectuer ou annuler une sélection. Pour afficher l'image en cours sur la couverture, appuyez sur la touche de sélection inférieure. Appuyez sur **MENU/OK** pour quitter lorsque vous avez terminé de créer l'album.

♦ La première photo sélectionnée devient l'image de couverture. Appuyez sur la touche de sélection inférieure afin de sélectionner une autre image pour la couverture.

**3** Sélectionnez **TERMINER LIVRE ALBUM** (pour sélectionner toutes les photos ou toutes les photos répondant aux conditions de recherche spécifiques de l'album, choisissez **SELECTIONNER TOUT**). Le nouvel album est ajouté à la liste du menu Création livre album.

① Les albums peuvent contenir jusqu'à 300 photos.

① Les albums ne contenant aucune photo sont automatiquement supprimés.



### **Affichage des livres albums**

Mettez en surbrillance un album dans le menu Création livre album et appuyez sur **MENU/OK** pour afficher l'album, puis appuyez sur la touche de sélection gauche ou droite pour parcourir les photos.

### **Modification et suppression des livres albums**

Affichez le livre album et appuyez sur **MENU/OK**. Les options suivantes s'affichent ; sélectionnez l'option souhaitée et suivez les instructions qui s'affichent à l'écran.

- **MODIFIER** : Modifiez l'album comme indiqué dans la section « Création d'un livre album » ( 76).
- **EFFACER** : Supprimez l'album.

#### Livres albums

Vous pouvez copier les livres albums sur un ordinateur à l'aide du logiciel fourni MyFinePix Studio.

## Affichage des panoramiques

Si vous appuyez sur la touche de sélection inférieure lorsqu'un panoramique est affiché en plein écran, l'appareil photo lit la photo de gauche à droite ou de bas en haut. Pour marquer une pause pendant la lecture, appuyez sur la touche de sélection inférieure ; appuyez à nouveau sur cette même touche pour reprendre la lecture. Pour passer à la lecture plein écran, appuyez sur la touche de sélection supérieure pendant la lecture du panoramique. Lorsque les panoramiques sont affichés en lecture plein écran, il est possible de faire un zoom avant ou arrière en utilisant la molette de commande principale ou de les effacer en appuyant sur la touche de sélection supérieure (🗑️).

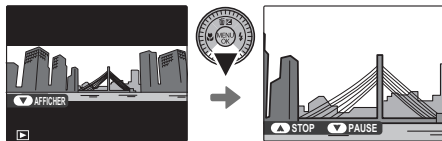

- ❖ Les panoramiques **STAT** sont lus en boucle (📖 35) ; le sens du défilement se contrôle en appuyant sur la touche de sélection gauche ou droite. L'appareil photo ne s'éteint pas automatiquement si un visionnage est en cours (📖 126).

## Affichage des informations sur la photo

Vous pouvez afficher les informations sur la photo de votre choix en appuyant sur **DISP/BACK** pour parcourir les indicateurs (📖 7) jusqu'à ce que l'affichage suivant apparaisse :

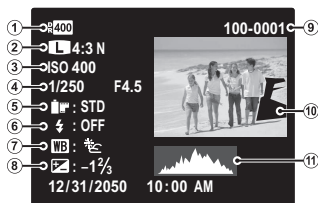

- 1 Plage dynamique
- 2 Taille et qualité d'image
- 3 Sensibilité
- 4 Vitesse d'obturation/ouverture
- 5 Simulation de film
- 6 Mode flash
- 7 Balance des blancs
- 8 Correction de l'exposition
- 9 Numéro de l'image
- 10 Photo (les zones surexposées clignotent)
- 11 Histogramme

### Informations supplémentaires sur les photos

Vous pouvez afficher des informations de photo supplémentaires en appuyant sur la touche **E-Fn**. Appuyez sur la touche **E-Fn** pour parcourir l'affichage.



📍 Le collimateur de mise au point actif est indiqué par l'icône « + ».

 **Zoom avant sur le collimateur de mise au point**

Appuyez sur la molette de commande principale pour effectuer un zoom avant sur le point de mise au point. Appuyez sur **DISP/BACK** ou **MENU/OK** pour revenir en lecture plein écran.

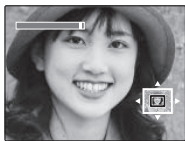





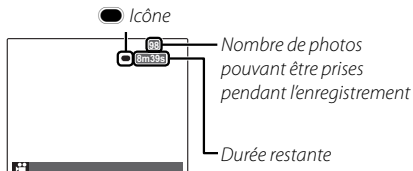

## Enregistrement de vidéos

Appuyez sur  pour enregistrer une vidéo. Pendant l'enregistrement, les indicateurs suivants s'affichent et le son est enregistré via le microphone intégré (faites attention de ne pas couvrir ce dernier pendant l'enregistrement).



Pour arrêter l'enregistrement, appuyez à nouveau sur . L'enregistrement s'arrête automatiquement lorsque la vidéo a atteint sa durée maximale ou lorsque la mémoire est pleine. Pour obtenir des informations sur la durée maximale d'enregistrement, référez-vous à la page 146.

### Sélection automatique de la scène

En mode **EXR** AVANCE, l'appareil photo sélectionne la scène en fonction des conditions de prise de vue et du type de sujet :  (portraits),  (paysages faiblement éclairés),  (portraits faiblement éclairés),  (paysages),  (gros plans),  (portraits en contre-jour) ou  (autres sujets).



Icône scène

### Prendre des photos pendant l'enregistrement

Appuyez sur le déclencheur pour prendre une photo pendant l'enregistrement.

◆ Vous pouvez sélectionner la méthode utilisée pour enregistrer les photos à l'aide de l'option  **CONF. VIDÉO > MODE PHOTO EN VIDÉO** (📖 110).

◆ La photo est enregistrée indépendamment de la vidéo et n'apparaît pas comme un extrait de la vidéo.

① Vous ne pouvez pas prendre de photos pendant l'enregistrement d'une vidéo à grande vitesse.

① Le nombre de photos pouvant être prises est limité.

◆ Vous pouvez ajuster le zoom pendant l'enregistrement.

◆ Si le sujet est faiblement éclairé, il se peut que l'illuminateur d'assistance AF se déclenche pour aider l'appareil photo à effectuer la mise au point. Pour désactiver l'illuminateur d'assistance AF, sélectionnez **NON** pour  **TEMOIN AF** (📖 128).

◆ La mise au point, l'exposition et la balance des blancs sont ajustées automatiquement au cours de l'enregistrement. La couleur et la luminosité de l'image peuvent être différentes de celles affichées avant que l'enregistrement ne commence.

◆ Il se peut que les sons émis par l'appareil photo soient enregistrés.

① Le témoin lumineux s'allume pendant l'enregistrement des vidéos. N'ouvrez pas le compartiment de la batterie pendant la prise de vue ou tant que le témoin lumineux est allumé. Si vous ne respectez pas cette précaution, la lecture de la vidéo pourrait devenir impossible.

① Des bandes verticales ou horizontales peuvent apparaître sur les vidéos contenant des sujets très lumineux. Ceci est normal et ne traduit pas un dysfonctionnement.

① Il se peut que la température de l'appareil photo augmente si ce dernier est utilisé pour enregistrer des vidéos pendant une période prolongée ou si la température ambiante est élevée. Ceci est normal et ne traduit pas un dysfonctionnement.

① Le mode sélectionné peut varier en fonction des conditions de prise de vue.

***Taille d'image pour les vidéos***

Avant l'enregistrement, sélectionnez une taille d'image à l'aide de l'option

 **CONF. VIDÉO > MODE VIDEO.**

Option	Description
<b>HD 1920 × 1080</b>	Full HD (High Definition).
<b>HD 1280 × 720</b>	Haute définition.
<b>640 640 × 480</b>	Définition standard.
<b>HS 640 × 480 (70i/s)</b>	Vidéo à grande vitesse. Le son n'est pas enregistré, et la mise au point, l'exposition et la balance des blancs ne sont pas réglées automatiquement. Des bandes noires apparaissent en haut et en bas des vidéos enregistrées à <b>HS 320 × 112</b> .
<b>HS 320 × 240 (120i/s)</b>	
<b>HS 320 × 112 (200i/s)</b>	

## Visualisation des vidéos

Pendant la lecture, les vidéos s'affichent sur l'écran LCD comme illustré à droite. Vous pouvez effectuer les opérations suivantes lorsqu'une vidéo est affichée :

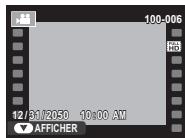

Option	Description
Lancer la lecture/faire une pause	<b>Appuyez sur la touche de sélection inférieure</b> pour lancer la lecture. Appuyez à nouveau pour faire une pause. Lorsque la lecture est sur pause, vous pouvez appuyer sur la touche de sélection gauche ou droite pour reculer ou avancer d'une vue à la fois.
Mettre fin à la lecture/effacer	<b>Appuyez sur la touche de sélection supérieure</b> pour mettre fin à la lecture.
Régler la vitesse	<b>Appuyez sur la touche de sélection gauche ou droite</b> pour régler la vitesse de lecture pendant la lecture.
Régler le volume	<b>Appuyez sur MENU/OK</b> pour faire une pause pendant la lecture et afficher les commandes du volume. Appuyez sur la touche de sélection supérieure ou inférieure pour régler le volume et appuyez sur <b>MENU/OK</b> pour quitter. Vous pouvez également régler le volume à l'aide de l'option <b>CONFIGURATION SON &gt; VOL. LECTURE</b> (🗨 124).

### 🔊 Vitesse de lecture

**Appuyez sur la touche de sélection gauche ou droite** pour régler la vitesse de lecture. La vitesse est indiquée par le nombre de flèches (▶ ou ◀).

Flèche

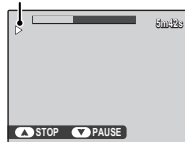

① Ne couvrez pas le haut-parleur pendant la lecture.



# Raccordements

## Visionnage des photos sur un téléviseur

Raccordez l'appareil photo à un téléviseur pour montrer des photos à un groupe.

- 1 Éteignez l'appareil photo et raccordez un câble A/V optionnel comme illustré ci-dessous.

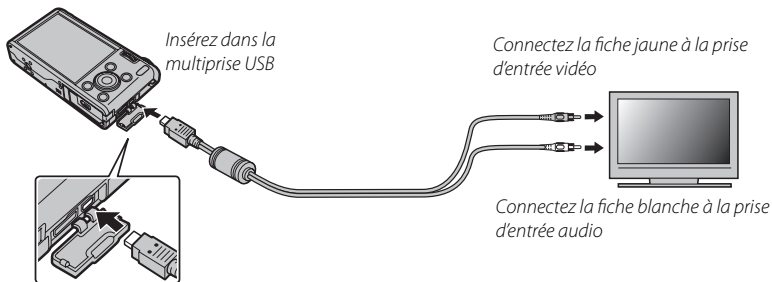

- ◆ La qualité d'image diminue lors de la lecture de vidéos.

### **Raccordement de l'appareil photo à des téléviseurs Haute Définition (HD)**

Un câble HDMI (disponible auprès de fournisseurs tiers) peut être utilisé pour raccorder l'appareil photo à des périphériques Haute Définition (HD) (lecture uniquement). Vous ne pouvez pas utiliser les câbles USB et A/V si un câble HDMI est raccordé.

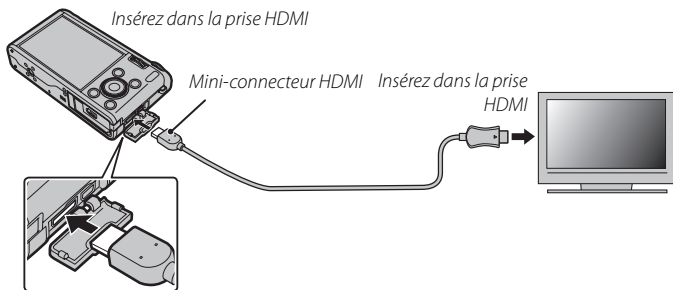

◆ Lorsqu'un câble HDMI est raccordé, les photos et le son sont lus par le téléviseur.

ⓘ Lors du raccordement de câbles, vérifiez que les connecteurs sont correctement insérés.

- 2 Réglez le téléviseur sur le canal d'entrée vidéo ou HDMI. Reportez-vous à la documentation fournie avec le téléviseur pour avoir plus de détails.
- 3 Appuyez sur la touche  pendant une seconde environ pour allumer l'appareil photo. L'écran de l'appareil photo s'éteint et les photos et les vidéos s'affichent sur l'écran du téléviseur. Veuillez noter que les commandes de volume de l'appareil photo n'ont aucun effet sur les sons émis par le téléviseur ; utilisez les commandes de volume du téléviseur pour régler le volume.

## Impression de photos par USB

Si l'imprimante prend en charge la fonction PictBridge, l'appareil photo peut être connecté directement à l'imprimante comme illustré ci-dessous et les photos peuvent être imprimées sans devoir d'abord être copiées sur un ordinateur. Veuillez remarquer que selon le modèle de l'imprimante, il se peut que les fonctions décrites ci-dessous ne soient pas toutes prises en charge.



- 1 Raccordez le câble USB fourni comme illustré ci-dessous et allumez l'imprimante.

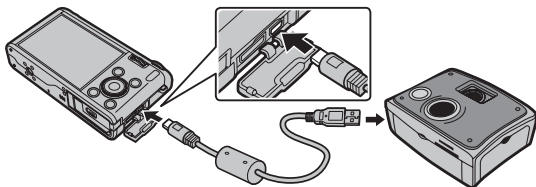

- 2 Allumez l'appareil photo.
- 3 Appuyez sur la touche de sélection gauche ou droite pour afficher la photo que vous souhaitez imprimer.
- 4 Appuyez sur la touche de sélection supérieure ou inférieure pour choisir le nombre de copies (jusqu'à 99).
- 5 Répétez les étapes 3 à 4 pour sélectionner d'autres photos. Appuyez sur **MENU/OK** pour afficher une boîte de dialogue de confirmation lorsque vous avez effectué les réglages.

- 6 Appuyez sur **MENU/OK** pour lancer l'impression. Vous pouvez interrompre l'impression en appuyant sur **DISP/BACK**, mais veuillez remarquer que certaines imprimantes risquent de ne pas répondre immédiatement. Si l'imprimante s'arrête avant la fin de l'impression, éteignez l'appareil photo puis rallumez-le.
  - 7 Après avoir vérifié que **IMPRESSION** n'apparaît plus sur l'écran de l'appareil photo, éteignez ce dernier et débranchez le câble USB.
- ❖ Vous pouvez imprimer les photos à partir de la mémoire interne ou d'une carte mémoire qui a été formatée dans l'appareil photo.
  - ❖ Si aucune photo n'est sélectionnée, l'appareil photo imprime une copie de la photo en cours.
  - ❖ La sélection du format de page, de la qualité d'impression et des marges est effectuée à l'aide de l'imprimante.

### **Impression de la date d'enregistrement**

Pour imprimer la date d'enregistrement sur les photos, appuyez sur **DISP/BACK** dans l'affichage PictBridge et sélectionnez **IMPRES. DATE**  dans le menu PictBridge (pour imprimer les photos sans la date d'enregistrement, sélectionnez **IMPRES. SANS DATE**). Certaines imprimantes ne prennent pas en charge l'impression des dates. Consultez le manuel de l'imprimante pour avoir plus de détails.



## **Impression de la commande d'impression DPOF**

L'option  **IMPRESSION (DPOF)** permet de créer une « commande d'impression » numérique pour les imprimantes compatibles avec PictBridge (📖 87) ou les périphériques qui prennent en charge le format DPOF.

### **DPOF**

DPOF (Digital Print Order Format) est une norme qui permet d'imprimer des photos à partir de « commandes d'impression » stockées dans la mémoire interne ou sur une carte mémoire. Les informations comprises dans la commande incluent les photos à imprimer et le nombre de copies de chaque photo.



- 1 Sélectionnez le mode de lecture et appuyez sur **MENU/OK** pour afficher le menu lecture.
- 2 Mettez en surbrillance  **IMPRESSION (DPOF)** et appuyez sur **MENU/OK**.
- 3 Mettez en surbrillance l'une des options suivantes et appuyez sur **MENU/OK** :
  - **AVEC DATE**  : La date d'enregistrement est imprimée sur les photos.
  - **SANS DATE** : La date d'enregistrement n'est pas imprimée sur les photos.

 Certaines imprimantes ne prennent pas en charge l'impression des dates. Consultez le manuel de l'imprimante pour avoir plus de détails.
- 4 Appuyez sur la touche de sélection gauche ou droite pour afficher une photo que vous souhaitez inclure dans la commande d'impression ou supprimer de la commande d'impression.

- 5** Appuyez sur la touche de sélection supérieure ou inférieure pour choisir le nombre de copies (jusqu'à 99). Pour supprimer une photo de la commande d'impression, appuyez sur la touche de sélection inférieure jusqu'à ce que le nombre de copies atteigne zéro.
- 6** Répétez les étapes 4 à 5 pour terminer la commande d'impression et appuyez sur **MENU/OK** lorsque vous avez effectué les réglages.
- 7** Une boîte de dialogue de confirmation s'affiche. Appuyez sur **MENU/OK** pour enregistrer la commande d'impression.
  - ❖ Retirez la carte mémoire pour créer ou modifier une commande d'impression constituée de photos situées dans la mémoire interne.
  - ❖ Les commandes d'impression peuvent contenir un maximum de 999 photos.
  - ❖ Si vous insérez une carte mémoire sur laquelle figure une commande d'impression créée par un autre appareil photo, un message s'affiche. Créez une nouvelle commande d'impression comme décrit ci-dessus.

## Visionnage des photos sur un ordinateur

Le logiciel fourni permet de copier les photos sur un ordinateur, où elles pourront être stockées, visionnées, organisées et imprimées. Avant d'aller plus loin, installez le logiciel tel que décrit ci-dessous. **Ne raccordez PAS l'appareil photo à l'ordinateur tant que l'installation n'est pas terminée.**

### **Windows : Installation de MyFinePix Studio**

1 Vérifiez que l'ordinateur possède la configuration requise :

	Windows 7 (SP 1)/Windows Vista (SP 2) <sup>1</sup>	Windows XP (SP 3) <sup>1</sup>
<b>Processeur</b>	3 GHz Pentium 4 ou supérieur (Core 2 Duo à 2,4 GHz ou plus) <sup>2</sup>	2 GHz Pentium 4 ou supérieur (Core 2 Duo à 2,4 GHz ou plus) <sup>2</sup>
<b>Mémoire vive</b>	1 Go minimum	512 Mo minimum (1 Go ou plus) <sup>2</sup>
<b>Espace libre sur le disque</b>	2 Go minimum	
<b>Processeur graphique</b>	Compatible DirectX 9 ou version ultérieure (recommandé)	Compatible DirectX 7 ou version ultérieure (nécessaire ; les performances ne sont pas garanties avec d'autres processeurs graphiques)
<b>Vidéo</b>	1024 x 768 pixels minimum avec couleurs sur 24 bits ou plus	
<b>Divers</b>	<ul style="list-style-type: none"><li>• Port USB intégré recommandé. Le fonctionnement n'est pas garanti avec d'autres ports USB.</li><li>• .NET Framework 3.5 Service Pack 1 nécessaire pour le téléchargement des images ou pour l'utilisation de Map Viewer.</li><li>• Connexion Internet (haut débit recommandé) requise pour installer .NET Framework (si nécessaire), pour utiliser la fonctionnalité de mise à jour automatique et pour effectuer diverses tâches comme le partage de photos en ligne ou par courriel.</li></ul>	

<sup>1</sup> Les autres versions de Windows ne sont pas prises en charge. Seuls les systèmes d'exploitation préinstallés sont pris en charge ; le fonctionnement n'est pas garanti avec les ordinateurs que vous avez assemblés vous-même ou les ordinateurs qui ont été mis à jour à partir de versions antérieures de Windows.

<sup>2</sup> Recommandation lors de l'affichage de vidéos HD.

- 2 Mettez l'ordinateur en marche. Ouvrez une session avec des droits d'administrateur avant d'aller plus loin.
- 3 Quittez toutes les applications en cours d'exécution et insérez le CD du programme d'installation dans un lecteur de CD-ROM.

#### **Windows 7/Windows Vista**

Si une boîte de dialogue d'exécution automatique apparaît, cliquez sur **SETUP.EXE**. Une boîte de dialogue « Vérification de compte d'utilisateur » s'affiche alors ; cliquez sur **Oui** (Windows 7) ou **Autoriser** (Windows Vista).

Le programme d'installation démarre automatiquement ; cliquez sur **Install MyFinePix Studio** et laissez-vous guider par les consignes à l'écran pour installer MyFinePix Studio et RAW FILE CONVERTER.

#### **Si le programme d'installation ne démarre pas automatiquement**

Si le programme d'installation ne démarre pas automatiquement, sélectionnez **Ordinateur** ou **Poste de travail** dans le menu Démarrer, puis double-cliquez sur l'icône du CD **FINEPIX** pour ouvrir la fenêtre du CD FINEPIX et double-cliquez sur **setup** ou **SETUP.EXE**.



- 4** S'il vous est demandé d'installer Windows Media Player ou DirectX, suivez les instructions à l'écran pour continuer l'installation.
- 5** Retirez le CD du programme d'installation du lecteur de CD-ROM lorsque l'installation est terminée. Rangez le CD du programme d'installation dans un endroit sec à l'abri de la lumière directe du soleil au cas où vous auriez besoin de réinstaller le logiciel.

L'installation est maintenant terminée. Passez à la section « Raccordement de l'appareil photo » (📖 96).

***Macintosh : Installation de FinePixViewer***

1 Vérifiez que l'ordinateur possède la configuration requise :

<b>Processeur</b>	PowerPC ou Intel (Core 2 Duo ou plus)*
<b>SE</b>	Versions préinstallées de Mac OS X version 10.5–10.6 (pour obtenir plus d'informations, visitez le site <a href="http://www.fujifilm.com/support/digital_cameras/compatibility/">http://www.fujifilm.com/support/digital_cameras/compatibility/</a> ). Incompatibilité avec Mac OS X version 10.7 ou ultérieure.
<b>Mémoire vive</b>	256 Mo minimum (1 Go ou plus)*
<b>Espace libre sur le disque</b>	Un minimum de 200 Mo est requis pour l'installation et 400 Mo doivent être disponibles lors du fonctionnement de FinePixViewer
<b>Vidéo</b>	800×600 pixels minimum avec des milliers de couleurs ou plus
<b>Divers</b>	Port USB intégré recommandé. Le fonctionnement n'est pas garanti avec d'autres ports USB.

\* Recommandation lors de l'affichage de vidéos HD.

2 Après avoir mis en marche l'ordinateur et quitté toutes les applications en cours d'exécution, insérez le CD du programme d'installation dans un lecteur de CD-ROM et double-cliquez sur **Installer for Mac OS X** (Programme d'installation pour Mac OS X).

**Visionnage des images RAW**

Logiciel RAW FILE CONVERTER nécessaire pour visionner les photos RAW sur un ordinateur. Pour installer RAW FILE CONVERTER, double-cliquez sur **SILKYRFXEXInstaller**. RAW FILE CONVERTER est pris en charge sous Mac OS X version 10.5 à 10.7.

- 3** La boîte de dialogue du programme d'installation s'affiche ; cliquez sur **Installing FinePixViewer** (Installation de FinePixViewer) pour lancer l'installation. Saisissez un nom d'administrateur et un mot de passe lorsque vous y êtes invité et cliquez sur **OK**, puis laissez-vous guider par les consignes à l'écran pour installer FinePixViewer. Cliquez sur **Exit** (Quitter) pour quitter le programme d'installation lorsque l'installation est terminée.
- 4** Retirez le CD du programme d'installation du lecteur de CD-ROM. Veuillez remarquer que vous ne pourrez peut-être pas éjecter le CD si Safari est en cours d'exécution ; le cas échéant, quittez Safari avant d'éjecter le CD. Rangez le CD du programme d'installation dans un endroit sec à l'abri de la lumière directe du soleil au cas où vous auriez besoin de réinstaller le logiciel.
- 5 Mac OS X 10.5 :** Ouvrez le dossier « Applications », lancez Transfert d'images et sélectionnez **Préférences...** dans le menu de l'application Transfert d'images. La boîte de dialogue des préférences de Transfert d'images s'affiche ; choisissez **Autre...** dans le menu **Si un appareil photo est connecté, ouvrir**, puis sélectionnez **FPVBridge** dans le dossier « Applications/FinePixViewer » et cliquez sur **Ouvrir**. Quittez Transfert d'images.

**Mac OS X 10.6 :** Raccordez l'appareil photo et allumez ce dernier. Ouvrez le dossier « Applications » et lancez Transfert d'images. L'appareil photo est répertorié sous **APPAREILS** ; sélectionnez l'appareil photo et choisissez **FPVBridge** dans le menu **Connecter un(e) appareil photo ouvre** et cliquez sur **Sélectionner**. Quittez Transfert d'images.

L'installation est maintenant terminée. Passez à la section « Raccordement de l'appareil photo » (📖 96).

## **Raccordement de l'appareil photo**

- 1 Si les photos que vous souhaitez copier sont enregistrées sur une carte mémoire, insérez la carte dans l'appareil photo.
  - ◆ Il se peut que les utilisateurs de Windows aient besoin du CD de Windows lors du premier démarrage du logiciel.
  - ① Une perte d'alimentation pendant le transfert peut entraîner une perte de données ou endommager la mémoire interne ou la carte mémoire. Rechargez la batterie avant de raccorder l'appareil photo.
- 2 Éteignez l'appareil photo et raccordez le câble USB fourni comme illustré, en vérifiant que les connecteurs sont correctement insérés. Raccordez l'appareil photo directement à l'ordinateur ; n'utilisez pas de concentrateur USB ou le port USB du clavier.

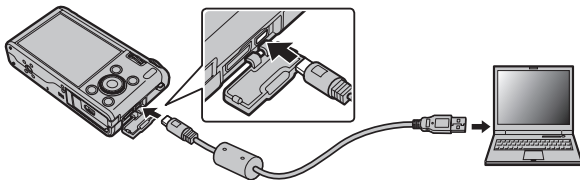

- 3 Appuyez sur la touche **▶** pendant une seconde pour allumer l'appareil photo et suivez les instructions à l'écran pour copier les images sur l'ordinateur. Pour quitter sans copier les photos, cliquez sur **Annuler**.

Pour obtenir plus d'informations sur l'utilisation du logiciel fourni, démarrez l'application et sélectionnez l'option appropriée dans le menu **Aide**.

- ① Si la carte mémoire insérée contient un grand nombre d'images, il peut y avoir un court délai avant que le logiciel ne démarre, délai pendant lequel vous ne pouvez ni importer, ni enregistrer d'images. Utilisez un lecteur de cartes mémoire pour transférer les photos.
- ① Vérifiez que l'ordinateur n'affiche pas un message indiquant que la copie est en cours et vérifiez que le témoin lumineux est éteint avant de mettre l'appareil photo hors tension ou de débrancher le câble USB (si le nombre d'images copiées est très élevé, il se peut que le témoin lumineux reste allumé même si le message a disparu de l'écran de l'ordinateur). Si vous ne respectez pas cette précaution, vous risquez de perdre des données ou d'endommager la mémoire interne ou la carte mémoire.
- ① Déconnectez l'appareil photo avant d'insérer ou de retirer les cartes mémoire.
- ① Dans certains cas, il peut être impossible d'accéder aux photos enregistrées sur un serveur réseau en utilisant le logiciel fourni de la même manière que sur un ordinateur indépendant.
- ① Lorsque l'utilisateur utilise des services qui requièrent une connexion à Internet, tous les frais facturés par la compagnie de téléphone ou le fournisseur d'accès à Internet incombent à l'utilisateur.

### **Déconnexion de l'appareil photo**

Après avoir vérifié que le témoin lumineux est éteint, suivez les instructions à l'écran pour éteindre l'appareil photo et débrancher le câble USB.

### **Désinstallation du logiciel fourni**

Ne désinstallez le logiciel fourni que lorsque vous n'en avez plus besoin ou avant de le réinstaller. Après avoir quitté le logiciel et déconnecté l'appareil photo, faites glisser le dossier « FinePixViewer » du dossier « Applications » dans la corbeille et sélectionnez **Vider la corbeille** dans le menu **Finder** (Macintosh) ou ouvrez le panneau de configuration et utilisez « Programmes et fonctionnalités » (Windows 7/Windows Vista) ou « Ajout ou supprimer des programmes » (Windows XP) pour désinstaller MyFinePix Studio. Sous Windows, une ou plusieurs boîtes de dialogue de confirmation peuvent apparaître ; lisez attentivement leur contenu avant de cliquer sur **OK**.

# Menus

## Utilisation des menus : Mode de prise de vue

### Utilisation du menu prise de vue

1 Affichez le menu prise de vue.

- 1.1 Appuyez sur **MENU/OK** pendant la prise de vue pour afficher le menu prise de vue.

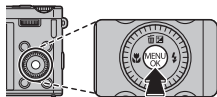

- 1.2 Appuyez sur la touche de sélection gauche pour mettre en surbrillance l'onglet en cours.

Onglet

- 1.3 Appuyez sur la touche de sélection supérieure ou inférieure pour mettre en surbrillance l'onglet contenant l'option de votre choix.

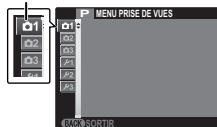

- 1.4 Appuyez sur la touche de sélection droite pour positionner le curseur dans le menu.

2 Modifiez les réglages.

Mettez les éléments en surbrillance et appuyez sur la touche de sélection droite pour afficher les options, puis mettez une option en surbrillance et appuyez sur **MENU/OK**. Appuyez sur **DISP/BACK** pour quitter une fois les réglages terminés.

**Options du menu prise de vue**

**SCENES** (par défaut: )

Choisissez une scène pour le mode **SP** (🗨️ 41).

**MODE EXR** (par défaut: **EXR** )

Choisissez une option pour le mode **EXR** (🗨️ 31).

**MODE Adv.** (par défaut: **FILTRE AVANCÉ**)

Choisissez un mode de prise de vue avancé (🗨️ 33).

**ISO** (par défaut: **AUTO**)

Permet de contrôler la sensibilité de l'appareil photo à la lumière. Des valeurs élevées permettent de réduire le flou ; veuillez cependant remarquer que des marbrures peuvent apparaître sur les photos prises à des sensibilités élevées.

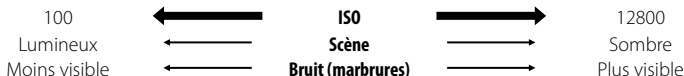

Option	Description
<b>AUTO</b>	La sensibilité est réglée automatiquement selon les conditions de prise de vue.
<b>AUTO (3200) / AUTO (1600) / AUTO (800) / AUTO (400)</b>	Comme ci-dessus, sauf que la sensibilité n'augmentera pas au-delà des valeurs entre parenthèses.
<b>12800 / 6400 / 5000 / 4000 / 3200 / 2500 / 2000 / 1600 / 1250 / 1000 / 800 / 640 / 500 / 400 / 320 / 250 / 200 / 100</b>	La sensibilité est réglée sur la valeur spécifiée, indiquée à l'écran.



## TAILLE D'IMAGE

(par défaut: **L** 4:3)

Choisissez la taille et le format d'image avec lesquels les photos sont enregistrées. Les grandes photos peuvent être imprimées en grand sans réduction de la qualité, tandis que les petites photos nécessitent moins de mémoire, ce qui permet d'enregistrer plus de photos.



### Taille et format d'image

#### Taille

Option	Impressions possibles jusqu'à
<b>L</b>	34 × 25 cm
<b>M</b>	24 × 18 cm
<b>S</b>	17 × 13 cm

#### Format d'image

**4:3** : Les photos ont les mêmes proportions que celles affichées par l'appareil photo.

**3:2** : Les photos ont les mêmes proportions qu'une image d'un film 35 mm.

**16:9** : Option adaptée à l'affichage sur des périphériques Haute Définition (HD).

**1:1** : Les images sont carrées.

## QUALITE D'IMAGE

(par défaut: **FINE**)

Choisissez le niveau de compression des fichiers images.

Option	Description
<b>FINE</b>	Faible compression. Sélectionnez cette option pour obtenir une qualité d'image supérieure.
<b>NORMAL</b>	Compression élevée. Sélectionnez cette option pour stocker plus de photos.

**PLAGE DYNAMIQUE**(par défaut: **AUTO**)

Permet de contrôler le contraste. Il est recommandé d'utiliser des valeurs élevées pour les scènes présentant à la fois une grande luminosité et des zones d'ombre importante ou pour augmenter le contraste de sujets tels que de l'eau éclairée par le soleil, de lumineuses feuilles d'automne, des portraits photographiés devant un ciel bleu, ainsi que des objets blancs ou des personnes vêtues de blanc ; veuillez cependant noter que des marbrures peuvent apparaître sur les photos prises à des sensibilités élevées. Si **AUTO** est sélectionné, l'appareil photo choisit automatiquement des valeurs comprises entre 100% et 400% selon les conditions de prise de vue.

Option		Description
<b>AUTO</b>	<b>100</b> <b>100%</b>	Permet d'augmenter le contraste lorsque vous photographiez à l'intérieur ou sous un ciel couvert. 
	<b>200</b> <b>200%</b>	
	<b>400</b> <b>400%</b>	
<b>800</b> <b>800%</b>	Permet de réduire la perte de détails dans les hautes lumières et les ombres lorsque vous photographiez des scènes très contrastées.	
<b>1600</b> <b>1600%</b>		

**1600** **1600%** et **800** **800%** ne sont disponibles que lorsque **PRIOR PLAGE D** est sélectionné en mode **EXR** et qu'une option autre que **Velvia/VIVE** ou **ASTIA/DOUX** est sélectionné pour **SIMULATION DE FILM**.









**SIMULATION DE FILM**(par défaut: )

Permet de simuler les effets de différents types de films.

Option	Description
 (PROVIA/STANDARD)	Reproduction standard des couleurs. Cette option convient à une grande variété de sujets, aussi bien des portraits que des paysages.
 (Velvia/VIVE)	Cette option propose une palette très contrastée de couleurs saturées, adaptées aux photos de nature.
 (ASTIA/DOUX)	Cette option propose une palette de couleurs moins saturées, pour un rendu plus doux.
 (MONOCHROME)	Permet de prendre des photos en noir et blanc.
 (MONOCHROME+FILTRE JNE)	Cette option permet de prendre des photos en noir et blanc avec des contrastes légèrement élevés. Ce réglage réduit également légèrement la luminosité du ciel.
 (MONOCHROME+FILTRE RGE)	Cette option permet de prendre des photos en noir et blanc avec des contrastes élevés. Ce réglage réduit également la luminosité du ciel.
 (MONOCHROME+FILTRE VERT)	Cette option adoucit les tons chair dans les portraits en noir et blanc.
 (SEPIA)	Permet de prendre des photos en sépia.





**WB BALANCE DES BLANCS**(par défaut: **AUTO**)

Si l'option **AUTO** ne permet pas de restituer des couleurs naturelles (par exemple, lorsque vous réalisez des gros plans), sélectionnez  et mesurez une valeur de balance des blancs ou choisissez l'option correspondant à la source lumineuse.

Option	Description
<b>AUTO</b>	La balance des blancs est réglée automatiquement.
	Mesurez une valeur de balance des blancs.
	Sélectionnez cette option pour afficher une liste de températures de couleur; mettez en surbrillance une température et appuyez sur <b>MENU/OK</b> .
	Pour les sujets exposés à la lumière directe du soleil.
	Pour les sujets situés à l'ombre.
	Utilisez cette option sous des lampes fluorescentes de type « lumière du jour ».
	Utilisez cette option sous des lampes fluorescentes de type « blanc chaud ».
	Utilisez cette option sous des lampes fluorescentes de type « blanc froid ».
	Utilisez cette option sous des lampes à incandescence.
	Pour la photographie sous-marine.

**WB BALANCE DES BLANCS (suite)**(par défaut: **AUTO**)**WB : Balance des blancs personnalisée**

Choisissez  pour régler la balance des blancs en fonction de conditions d'éclairage inhabituelles. Les options de mesure de la balance des blancs s'affichent ; cadrez un objet blanc de sorte qu'il remplisse l'écran LCD et appuyez à fond sur le déclencheur pour mesurer la balance des blancs.

- Si « **TERMINE !** » s'affiche, appuyez sur **MENU/OK** pour définir la balance des blancs sur la valeur mesurée.
- Si « **EN DESSOUS** » s'affiche, augmentez la correction de l'exposition ( 49) et réessayez.
- Si « **AU DESSUS** » s'affiche, réduisez la correction de l'exposition et réessayez.
- ◆ Pour obtenir une plus grande précision, réglez  **SIMULATION DE FILM**,  **ISO** et  **PLAGE DYNAMIQUE** avant de mesurer la balance des blancs.

- ◆ Avec des réglages autres que , c'est la balance des blancs automatique qui est sélectionnée lors de l'utilisation du flash.
- ◆ Les résultats varient en fonction des conditions de prise de vue. Visualisez les photos sur l'écran LCD après la prise de vue afin de vérifier les couleurs.

**WB : Température de couleur**

La température de couleur est une mesure objective de la couleur d'une source lumineuse, exprimée en degrés Kelvin (K). Les sources lumineuses dont la température de couleur avoisine celle de la lumière directe du soleil paraissent blanches ; celles dont la température de couleur est inférieure présentent une dominante jaune ou rouge, tandis que celles dont la température de couleur est supérieure ont une teinte bleue. Vous pouvez faire correspondre la température de couleur à la source lumineuse comme indiqué dans le schéma ci-dessous, ou choisir des options qui diffèrent totalement de la couleur de la source lumineuse afin de rendre les photos plus « chaudes » ou plus « froides ».

◀ Choisissez cette option pour des sources lumineuses plus rouges ou des photos plus « froides »

Choisissez cette option pour des sources lumineuses plus bleues ou des photos plus « chaudes » ▶

2000K

Lumière de bougies

Coucher/lever de soleil

5000K

Lumière directe du soleil

15000K

Ciel bleu

Ombre

 **CHANGT BAL BLANCS**

La balance des blancs peut être ajustée avec précision. Ajustez l'axe chromatique sélectionné (**R-Cy**=Rouge-Cyan ou **B-Ye**=Bleu-Jaune) de +9 à -9 par incréments de un.

 **COULEUR**

(par défaut: **STD**)

Ajustez la densité chromatique.

 **DETAIL**

(par défaut: **STD**)

Permet de choisir si les contours sont rendus plus nets ou sont adoucis.

 **TON LUMIERE**

(par défaut: **STD**)

Modifiez l'apparence des hautes lumières.

 **TON OMBRE**

(par défaut: **STD**)

Modifiez l'apparence des ombres.

 **REDUCT. DU BRUIT**

(par défaut: **STD**)

Choisissez le degré de réduction du bruit.

 **ZOOM NUM INTELLIGENT**







(par défaut: **NON**)

Si vous sélectionnez OUI, le zoom numérique intelligent agrandit l'image 2x tout en la traitant. Il en résulte une image nette et haute résolution.

- ◆ Il se peut que le zoom numérique se désactive lorsque vous sélectionnez un autre mode.
- ◆ Le zoom numérique produit des images de qualité inférieure à celles qui sont obtenues avec le zoom optique.
- ◆ Le temps nécessaire pour enregistrer les images augmente.
- ◆ Les effets ne sont pas visibles sur l'écran pendant la prise de vue.
- ◆ Le zoom numérique n'est pas disponible en mode continu ou pendant l'enregistrement de vidéo.

 **CONTINU**

(par défaut: )

Restituez le mouvement en prenant une série de photos (📖 57). Choisissez , , , , ,  ou .

**ANTI FLOU AVANCÉ**(par défaut: **OUI**)

Sélectionnez **OUI** pour activer la fonction anti flou avancé en mode **EXR** (66) (62).

**CONF. DÉT. VISAGE**

Modifiez les options de détection et de reconnaissance des visages.

Option	Description
<b>DETECTION SUJET</b>	Choisissez si l'appareil photo détecte automatiquement les personnes et règle la mise au point et l'exposition sur celles-ci (66).
<b>RECO. VISAGE</b>	Ajoutez des sujets à la base de données de reconnaissance des visages. La priorité est accordée à ces sujets lorsque la détection des visages est activée et il est possible d'afficher leur nom et d'autres informations pendant la lecture (67).

**PHOTOMETRIE**(par défaut: **☑**)

Choisissez la méthode de mesure de l'exposition utilisée par l'appareil photo lorsque la détection des visages est désactivée.

Option	Description
<b>☑ MULTI</b>	La reconnaissance automatique de scène est utilisée pour ajuster l'exposition dans une grande variété de conditions de prise de vue.
<b>☐ CENTRALE</b>	L'appareil photo se base sur le centre de l'image pour mesurer les conditions d'éclairage. Cette option est recommandée lorsque l'arrière-plan est bien plus lumineux ou bien plus sombre que le sujet principal.
<b>☐ MOYENNE</b>	L'exposition est réglée sur la moyenne pour l'ensemble de l'image. Cette option permet d'assurer une exposition homogène sur plusieurs photos ayant le même éclairage et est particulièrement efficace pour les paysages et les portraits de sujets habillés en noir ou blanc.

**MODE MISE AU PT**

Cette option contrôle la façon dont l'appareil photo effectue la mise au point sur les sujets (62).

### ZONE DE MISE AU POINT



Cette option contrôle la façon dont l'appareil photo sélectionne la zone de mise au point pour les photos (📖 65). Quelle que soit l'option sélectionnée, l'appareil photo effectue la mise au point sur le sujet situé au centre de l'image lorsque le mode macro est activé.

### BOUTON Fn

(par défaut: ISO)

Choisissez la fonction attribuée à la touche **Fn** (📖 54).

### E-Fn RÉGL PERSO

Choisissez la fonction attribuée à la touche , à la touche  et à la touche de sélection supérieure, inférieure, gauche et droite (📖 55).

---



**AFF. REGL. PERSO**

Choisissez les éléments affichés sur l'écran LCD. Les éléments suivants peuvent s'afficher :

GUIDE CADRAGE*	NIVEAU ELECTRONIQUE
BALANCE DES BLANCS	OUVERT/VIT OBTUR/ISO
HISTOGRAMME	IMAGES RESTANTES
TAILLE/QUALITE IMAGE	ÉTAT BATTERIE
PHOTOMETRIE	FLASH
SIMULATION DE FILM	PLAGE DYNAMIQUE
COMPENSATION D'EXP	

\* Vous pouvez également sélectionner le type de grille (📖 125).

Voir les pages 6 - 7 pour la position de ces éléments sur les affichages.

**Horizon virtuel**

Sélectionnez NIVEAU ELECTRONIQUE pour afficher un horizon virtuel. L'appareil photo est à niveau lorsque les deux lignes se chevauchent.

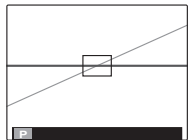

- ❖ L'horizon virtuel peut ne pas s'afficher si l'objectif de l'appareil photo est dirigé vers le haut ou vers le bas.

**FLASH**

(par défaut: ±0)



Permet d'ajuster la luminosité du flash. Choisissez une valeur entre +2/3 EV et -2/3 EV. Le réglage par défaut est ±0. Veuillez remarquer qu'il se peut que vous n'obteniez pas les résultats escomptés selon les conditions de prise de vue et la distance par rapport au sujet.

 **CONF. VIDÉO**

Modifiez les paramètres vidéo.

Option	Description
<b>MODE VIDEO</b>	Choisissez une taille d'image pour les vidéos (  83).
<b>MODE VIDEO AF</b>	<p>Cette option contrôle la façon dont l'appareil photo sélectionne la zone de mise au point pour les vidéos.</p> <ul style="list-style-type: none"> <li>•  <b>CENTRE</b>: Lorsque l'enregistrement commence, l'appareil photo effectue la mise au point sur le sujet situé au centre de l'image.</li> <li>•  <b>CONTINU</b>: L'appareil photo ajuste la mise au point en continu afin de tenir compte des modifications de distance des sujets se trouvant à proximité du centre du cadre.</li> </ul> <p>◆ Veuillez noter qu'en mode  , l'appareil photo effectue la mise au point en continu, ce qui augmente la consommation d'énergie, et que le son émis par l'appareil photo lors de la mise au point peut être perceptible.</p> <p>◆ Si un visage est détecté alors que  a été sélectionné, l'icône  s'affichera et l'appareil effectuera la mise au point en continu sur le visage détecté.</p>
<b>MODE PHOTO EN VIDÉO</b>	<p>Choisissez la manière dont l'appareil photo enregistre les photos pendant l'enregistrement vidéo.</p> <ul style="list-style-type: none"> <li>• <b>PRIORITÉ VIDÉO</b>: L'appareil prend une photo sans interrompre l'enregistrement vidéo. La taille d'image dépend de l'option sélectionnée pour <b>MODE VIDEO</b>.</li> <li>• <b>PRIORITÉ PHOTO</b>: L'appareil photo interrompt l'enregistrement vidéo pour prendre une photo, puis le reprend automatiquement une fois la photo enregistrée. La taille d'image dépend de l'option sélectionnée pour  <b>TAILLE D'IMAGE</b>, mais notez que la photo sera enregistrée au format  même si  est sélectionné.</li> </ul>

 **REGLAGE PERSO.**

Permet de mettre en mémoire les réglages pour les modes **P, S, A, M** et tous les modes **EXR** sauf  ( 46).

# Utilisation des menus : Mode de lecture

## Utilisation du menu lecture

### 1 Affichez le menu lecture.

- 1.1 Appuyez sur **MENU/OK** en mode de lecture pour afficher le menu lecture.

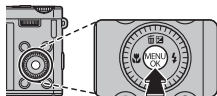

- 1.2 Appuyez sur la touche de sélection gauche pour mettre en surbrillance l'onglet en cours.

*Onglet*

- 1.3 Appuyez sur la touche de sélection supérieure ou inférieure pour mettre en surbrillance l'onglet contenant l'option de votre choix.

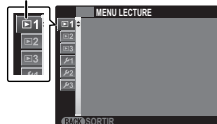

- 1.4 Appuyez sur la touche de sélection droite pour positionner le curseur dans le menu.

### 2 Modifiez les réglages.

Mettez les éléments en surbrillance et appuyez sur la touche de sélection droite pour afficher les options, puis mettez une option en surbrillance et appuyez sur **MENU/OK**. Appuyez sur **DISP/BACK** pour quitter une fois les réglages terminés.

### ***Options du menu lecture***

#### **CRÉA LIVRE ALBUM**

Créez des albums avec vos photos préférées ( 76).

#### **RECHERCHE PHOTOS**

Recherchez des photos ( 75).

#### **EFFACE**



Supprimez toutes les photos ou les photos sélectionnées ( 74).

---

**BALISER TRANSF.**

Sélectionnez les photos à télécharger sur YouTube ou Facebook avec MyFinePix Studio (Windows uniquement).

**■ Sélection des photos à télécharger**

- 1 Sélectionnez **YouTube** pour choisir les vidéos à télécharger sur YouTube, **FACEBOOK** pour choisir les photos et les vidéos à télécharger sur Facebook.
  - 2 Appuyez sur la touche de sélection gauche ou droite pour afficher les photos et appuyez sur **MENU/OK** pour les sélectionner ou les désélectionner. Appuyez sur **DISP/BACK** pour quitter une fois que vous avez sélectionné toutes les photos souhaitées.
- ❖ Seules des vidéos peuvent être téléchargées sur YouTube.
  - ❖ Pendant la lecture, les photos sélectionnées sont signalées par les icônes  **YouTube** ou  **FACEBOOK**.

**■ ANNULER TOUT : Annulation de la sélection**

Choisissez **ANNULER TOUT** pour désélectionner toutes les photos. Si le nombre de photos concernées est très élevé, un message s'affiche pendant que l'opération est en cours. Appuyez sur **DISP/BACK** pour quitter avant la fin de l'opération.

**■ Téléchargement des photos (Windows uniquement)**

Vous pouvez télécharger les photos sélectionnées à l'aide de l'option **YouTube/Facebook Upload** de MyFinePix Studio.

*Effectuez la sélection avec  
l'appareil photo*

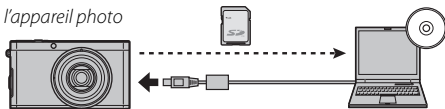



*Effectuez le téléchargement  
depuis l'ordinateur*

Pour obtenir des informations sur l'installation de MyFinePix Studio et sur la connexion de l'appareil photo à un ordinateur, référez-vous à la section « Visionnage des photos sur un ordinateur » (📖 91).

**DIAPORAMA**(par défaut: **MULTIPLE**)

Visionnez les photos sous forme de diaporama automatisé. Choisissez le type de diaporama et appuyez sur **MENU/OK** pour le lancer. Vous pouvez appuyer sur **DISP/BACK** à tout moment pendant l'exécution du diaporama pour afficher une aide à l'écran. Pour mettre fin au diaporama à tout moment, appuyez sur **MENU/OK**.

Option	Description
<b>NORMAL</b>	Appuyez sur la touche de sélection gauche ou droite pour revenir en arrière ou avancer d'une image. Sélectionnez <b>FONDU</b> pour créer des transitions en fondu entre les images.
<b>FONDU</b>	
<b>NORMAL</b> 	Comme ci-dessus, sauf que l'appareil photo effectue automatiquement un zoom avant sur les visages sélectionnés avec la détection des visages.
<b>FONDU</b> 	
<b>MULTIPLE</b>	Permet d'afficher plusieurs photos en même temps.

◆ L'appareil photo ne s'éteint pas automatiquement lorsqu'un diaporama est en cours d'exécution.

**RAW CONVERSION RAW**

Créez des copies JPEG à partir de photos RAW. Les données de l'image d'origine ne sont pas modifiées, ce qui permet de traiter une seule image RAW d'une multitude de manières.

**1** Sélectionnez **RAW CONVERSION RAW** dans le menu Lecture.

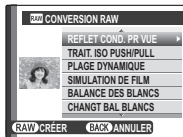

**2** Appuyez sur la touche de sélection haut ou bas pour sélectionner un paramètre, puis appuyez sur la touche de sélection droite. Appuyez sur la touche de sélection haut ou bas pour sélectionner l'option de votre choix, puis appuyez sur **MENU/OK** pour sélectionner et revenir à la liste des paramètres. Répétez cette étape pour ajuster les paramètres supplémentaires.

**3** Appuyez sur la touche **E-Fn** pour obtenir un aperçu de la copie JPEG. Appuyez sur **MENU/OK** pour enregistrer la copie ou appuyez sur **DISP/BACK** pour revenir à l'étape 2.





**RAW CONVERSION RAW (suite)**

Réglage	Description
<b>REFLET COND. PR VUE</b>	Créez une copie JPEG en utilisant les réglages actifs au moment où la photo a été prise.
<b>TRAIT. ISO PUSH/PULL</b>	Modifiez l'exposition de -1 IL à +1 IL par incréments de 1/3 IL (📖 49).
<b>PLAGE DYNAMIQUE</b>	Faites ressortir les détails des hautes lumières afin d'obtenir un contraste naturel (📖 102).
<b>SIMULATION DE FILM</b>	Simulez les effets de différents types de films (📖 103).
<b>BALANCE DES BLANCS</b>	Modifiez la balance des blancs (📖 104).
<b>CHANGT BAL BLANCS</b>	Réglez précisément la balance des blancs (📖 106).
<b>COULEUR</b>	Modifiez la densité des couleurs (📖 106).
<b>DETAIL</b>	Accentuez ou estompez les contours (📖 106).
<b>REDUCT. DU BRUIT</b>	Traitez la copie afin d'atténuer les marbrures (📖 106).
<b>TON LUMIERE</b>	Modifiez les hautes lumières (📖 106).
<b>TON OMBRE</b>	Modifiez les ombres (📖 106).



** REDUC. YEUX ROUGE**

Si la photo actuelle est marquée de l'icône , indiquant qu'elle a été prise avec la fonction de détection des visages, vous pouvez utiliser cette option pour corriger l'effet « yeux rouges ». L'appareil photo analyse l'image. S'il détecte des yeux rouges, il traite l'image et crée une copie où l'effet est atténué.

- 1 Affichez la photo de votre choix.
- 2 Sélectionnez  **REDUC. YEUX ROUGE** dans le menu lecture.
- 3 Appuyez sur **MENU/OK**.

- ❖ Il se peut que l'effet « yeux rouges » ne puisse pas être corrigé si l'appareil photo ne parvient pas à détecter un visage ou si le visage est de profil. Les résultats peuvent varier en fonction de la scène. L'effet « yeux rouges » ne peut pas être éliminé des photos qui ont déjà été traitées avec la fonction de correction des yeux rouges ou des photos qui ont été créées avec d'autres appareils.
- ❖ Le temps nécessaire pour traiter l'image varie en fonction du nombre de visages détectés.
- ❖ Les copies créées avec  **REDUC. YEUX ROUGE** sont indiquées par l'icône  pendant la lecture.

** PROTÉGER**

Cette option permet de protéger les photos contre toute suppression accidentelle.

- 1 Sélectionnez  **PROTÉGER** dans le menu lecture.
- 2 Mettez en surbrillance l'une des options suivantes et appuyez sur **MENU/OK** :
  - **IMAGE** : Permet de protéger les photos sélectionnées. Appuyez sur la touche de sélection gauche ou droite pour afficher les photos et appuyez sur **MENU/OK** pour les sélectionner ou les désélectionner. Appuyez sur **DISP/BACK** lorsque vous avez terminé l'opération.
  - **REGLER TOUT** : Permet de protéger toutes les photos.
  - **ANNULER TOUT** : Permet de supprimer la protection de toutes les photos.

- ① Les photos protégées sont effacées lorsque la carte mémoire ou la mémoire interne est formatée ( 131).

## RECADRER

Créez une copie recadrée de la photo en cours.

- 1 Affichez la photo de votre choix.
  - 2 Sélectionnez  **RECADRER** dans le menu lecture.
  - 3 Tournez la molette de commande principale pour effectuer des zooms avant et arrière et utilisez la touche de sélection pour faire défiler la photo jusqu'à ce que la partie de votre choix soit affichée.
  - 4 Appuyez sur **MENU/OK** pour afficher une boîte de dialogue de confirmation.
  - 5 Appuyez à nouveau sur **MENU/OK** pour enregistrer la copie recadrée dans un fichier séparé.
- ◆ De grands recadrages produisent de grandes copies ; toutes les copies ont un format d'image de 4:3. Si la taille de la copie finale est **640**, **OK** s'affiche en jaune.

## REDIMENSIONNER

Créez une petite copie de la photo en cours.

- 1 Affichez la photo de votre choix.
  - 2 Sélectionnez  **REDIMENSIONNER** dans le menu lecture.
  - 3 Mettez une taille en surbrillance et appuyez sur **MENU/OK** pour afficher une boîte de dialogue de confirmation.
  - 4 Appuyez sur **MENU/OK** pour enregistrer la copie redimensionnée dans un fichier séparé.
- ◆ Les tailles disponibles varient en fonction de la taille de l'image d'origine.
-

**ROTATION IMAGE**

Faites pivoter les photos prises à la verticale pour qu'elles s'affichent dans la bonne orientation sur l'écran LCD.

- 1 Affichez la photo de votre choix.
  - 2 Sélectionnez **ROTATION IMAGE** dans le menu lecture.
  - 3 Appuyez sur la touche de sélection inférieure pour faire pivoter la photo de 90° dans le sens des aiguilles d'une montre ou sur la touche de sélection supérieure pour la faire pivoter de 90° dans le sens inverse des aiguilles d'une montre.
  - 4 Appuyez sur **MENU/OK**. La photo s'affiche automatiquement dans la bonne orientation lorsque vous la visionnez sur l'appareil photo.
- ❖ Il est impossible de faire pivoter les photos protégées. Supprimez la protection des photos avant de les faire pivoter (☰ 117).
  - ❖ Il se peut que l'appareil photo ne parvienne pas à faire pivoter les photos créées avec d'autres appareils.

**COPIER**

Copiez les photos entre la mémoire interne et une carte mémoire.

- 1 Sélectionnez **COPIER** dans le menu lecture.
  - 2 Mettez en surbrillance l'une des options suivantes et appuyez sur la touche de sélection droite :
    - **MEM. INT** → **CARTE** : Permet de copier les photos de la mémoire interne vers une carte mémoire.
    - **CARTE** → **MEM. INT** : Permet de copier les photos d'une carte mémoire vers la mémoire interne.
  - 3 Mettez en surbrillance l'une des options suivantes et appuyez sur **MENU/OK** :
    - **IMAGE** : Permet de copier les photos sélectionnées. Appuyez sur la touche de sélection gauche ou droite pour afficher les photos et appuyez sur **MENU/OK** pour copier la photo en cours.
    - **TOUTES IMAGES** : Permet de copier toutes les photos.
- ❖ La copie prend fin une fois que la destination est pleine.
  - ❖ Les informations relatives à l'impression DPOF ne sont pas copiées (☰ 89).

## MEMO AUDIO

Ajoutez un mémo audio à la photo en cours. Tenez l'appareil photo à une distance de 20 cm environ, placez-vous en face du microphone et appuyez sur **MENU/OK** pour lancer l'enregistrement. Appuyez à nouveau sur **MENU/OK** pour mettre fin à l'enregistrement (celui-ci s'arrête automatiquement au bout de 30 secondes).

- ❖ Il n'est pas possible d'ajouter des mémos audio aux vidéos ou aux photos protégées. Supprimez la protection des photos pour pouvoir enregistrer des mémos audio.
- ❖ S'il existe déjà un mémo audio pour la photo en cours, les options s'affichent. Sélectionnez **RE-ENR.** pour remplacer le mémo existant.

### Lecture des mémos audio

Les photos possédant un mémo audio sont signalées par l'icône  pendant la lecture. Pour lire le mémo audio, sélectionnez **AFFICHER** pour  **MEMO AUDIO**.

- ❖ Il se peut que l'appareil photo ne parvienne pas à lire des mémos audio enregistrés avec d'autres appareils.
- ❖ Ne couvrez pas le haut-parleur pendant la lecture.

## EFF.DÉTEC.VISAGE

Supprimez les liens de reconnaissance des visages de l'image en cours. Lorsque cette option est sélectionnée, l'appareil photo effectue un zoom avant sur une zone de la photo en cours qu'il associe à un visage enregistré dans la base de données. Si l'association n'est pas correcte, appuyez sur **MENU/OK** pour supprimer le lien de la base de données.

- ❖ Il n'est pas possible de supprimer les liens de copies dont la taille est égale ou inférieure à **640**.

**IMPRESSION (DPOF)**

Sélectionnez les photos à imprimer via des périphériques compatibles avec DPOF et PictBridge (89).

**FORMAT IMAGE**

Choisissez la manière dont les périphériques Haute Définition (HD) affichent les photos ayant un format de 4:3 (cette option n'est disponible que lorsqu'un câble HDMI est raccordé). Sélectionnez **16:9** pour afficher l'image afin qu'elle remplisse l'écran avec le haut et le bas rognés, **4:3** pour afficher l'image entière avec des bandes noires à droite et à gauche.

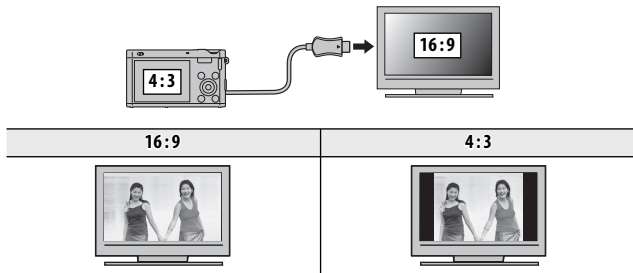

- Les photos dont le format est de 16 : 9 s'affichent en plein écran, alors que celles dont le format est de 3 : 2 s'affichent dans un cadre noir.

# Menu configuration

## Utilisation du menu configuration

### 1 Affichez le menu configuration.

- 1.1 Appuyez sur **MENU/OK** pour afficher le menu correspondant au mode en cours.

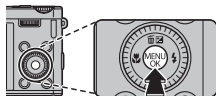

- 1.2 Appuyez sur la touche de sélection gauche pour mettre en surbrillance l'onglet du menu en cours.

- 1.3 Appuyez sur la touche de sélection inférieure pour mettre en surbrillance l'onglet contenant l'option de votre choix.

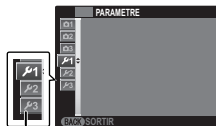

Onglet

- 1.4 Appuyez sur la touche de sélection droite pour positionner le curseur dans le menu.

### 2 Ajustez les réglages.

Mettez les éléments en surbrillance et appuyez sur la touche de sélection droite pour afficher les options, puis mettez une option en surbrillance et appuyez sur **MENU/OK**. Appuyez sur **DISP/BACK** pour quitter lorsque vous avez effectué les réglages.



**Options du menu configuration**** DATE/HEURE**





Réglez l'horloge de l'appareil photo ( 24).

** DECALAGE HOR**(par défaut: )

Lorsque vous voyagez, l'horloge de l'appareil photo passe instantanément de votre fuseau horaire à l'heure locale de votre destination. Pour spécifier le décalage horaire entre l'heure locale et votre fuseau horaire :

- 1 Mettez en surbrillance  **LOCAL** et appuyez sur la touche de sélection droite.
- 2 Servez-vous de la touche de sélection pour choisir la différence horaire entre l'heure locale et votre fuseau horaire.
- 3 Appuyez sur **MENU/OK**.

Pour basculer entre l'heure locale et votre fuseau horaire, mettez en surbrillance  **LOCAL** ou  **DEPAR** et appuyez sur **MENU/OK**.

Option	Description
 <b>DEPAR</b>	Permet de passer à l'heure sélectionnée actuellement pour  <b>DATE/HEURE</b> (voir ci-dessus).
 <b>LOCAL</b>	Permet de passer à l'heure locale. Si cette option est sélectionnée,  et l'heure et la date s'affichent en jaune pendant trois secondes à chaque fois que vous allumez l'appareil photo.

** 言語/LANG.**

Choisissez une langue.

### INITIALISER

Réinitialisez tous les réglages à l'exception de  **DATE/HEURE**,  **DECALAGE HOR.**,  **CONFIG. ÉCRAN** > **COULEUR FOND**, et  **STAN. VIDEO** sur leurs valeurs par défaut.

- 1 Mettez en surbrillance  **INITIALISER** et appuyez sur la touche de sélection droite pour afficher une boîte de dialogue de confirmation.
- 2 Mettez en surbrillance **OK** et appuyez sur **MENU/OK**.



### MODE SILENCE

(par défaut: **NON**)

Sélectionnez **OUI** pour désactiver le haut-parleur, le flash et l'illuminateur d'assistance AF dans les situations où les sons ou les témoins lumineux de l'appareil photo risquent d'être malvenus (veuillez remarquer que le flash se déclenchera malgré tout en mode ).

### CONFIGURATION SON





Modifiez les paramètres audio.

Option	Description
<b>VOL. APPAREIL</b>	Réglez le volume des sons émis par l'appareil photo lors de l'utilisation des commandes. Choisissez  <b>NON</b> (muet) pour désactiver les sons des commandes.
<b>VOL. DECL.</b>	Réglez le volume des sons émis par l'appareil photo lors du déclenchement. Choisissez  <b>NON</b> (muet) pour désactiver le son du déclencheur.
<b>SON DECLENCHEUR</b>	Choisissez le son émis par le déclencheur.
<b>VOL. LECTURE</b>	Réglez le volume de lecture des vidéos et des mémos audio.



 **CONFIG. ÉCRAN**

Modifiez les paramètres d'affichage.

Option	Description
<b>IMAGE</b>	Choisissez la durée d'affichage des photos sur l'écran LCD après la prise de vue. <ul style="list-style-type: none"> <li>• <b>3 SEC, 1,5 SEC</b>: Les photos restent affichées pendant trois secondes (<b>3 SEC</b>) ou 1,5 seconde (<b>1,5 SEC</b>). Les couleurs peuvent légèrement différer de celles de l'image finale.</li> <li>• <b>ZOOM (CONTINU)</b>: Les photos sont affichées jusqu'à ce que vous appuyiez sur <b>MENU/OK</b>.</li> <li>• <b>NON</b>: Les photos ne sont pas affichées après la prise de vue.</li> </ul>
<b>LUMINOSITE LCD</b>	Réglez la luminosité de l'écran.
<b>ÉCRAN PLEIN SOLEIL</b>	Sélectionnez <b>OUI</b> pour améliorer la visibilité de l'écran en cas de forte luminosité.
<b>GUIDE CADRAGE</b>	Choisissez le type de grille de cadrage disponible en mode de prise de vue. <ul style="list-style-type: none"> <li>•  <b>GRILLE 9</b>: Pour un cadrage respectant la « règle des tiers ».</li> <li>•  <b>GRILLE 24</b>: Grille de six cases sur quatre.</li> <li>•  <b>CADRAGE HD</b>: Cadrez les photos HD entre les lignes indiquées à l'écran.</li> </ul>
<b>REGL. ROTAT AUTO</b>	Choisissez <b>OUI</b> pour que les photos prises à la verticale (portrait) pivotent automatiquement pendant la lecture.
<b>COULEUR FOND</b>	Choisissez une combinaison de couleurs.
<b>AFF. DE L'AIDE</b>	Cette option permet d'afficher des conseils.
<b>VERIFICATION AF.</b>	Si vous sélectionnez <b>OUI</b> , pour  <b>VERIFICATION AF.</b> l'image est agrandie à l'écran pour faciliter la mise au point lorsque vous tournez la molette de commande secondaire en mode mise au point manuelle (📖 62). L'appareil photo doit être en mode de mise au point manuel.







 **GESTION ALIM.**

Modifiez les paramètres de gestion de l'alimentation.

Option	Description
<b>EXT. AUTO</b>	Choisissez le délai au bout duquel l'appareil photo s'éteint automatiquement lorsqu'aucune opération n'est effectuée. Des délais courts augmentent l'autonomie de la batterie ; si <b>NON</b> est sélectionné, l'appareil photo doit être éteint manuellement. Veuillez remarquer que dans certaines situations, l'appareil photo s'éteint automatiquement si <b>NON</b> est sélectionné.
<b>DÉMARRAGE RAPIDE</b>	Permet à l'appareil de redémarrer plus rapidement après être éteint ( <b>OUI/NON</b> ). Ⓢ Cette option consomme plus de batterie.
<b>REGLAGE ALIM.</b>	Optimisez les performances de l'appareil photo pour augmenter l'autonomie de la batterie ou améliorer la qualité de l'affichage. <ul style="list-style-type: none"> <li>•  <b>ECO. D'ENERGIE</b>: L'écran s'éteint progressivement pour économiser l'énergie si aucune opération n'est effectuée au bout d'une courte période, mais il se rallume dès qu'une commande de l'appareil photo est utilisée. Sélectionnez cette option pour économiser l'énergie.</li> <li>•  <b>LCD CLAIRE</b>: Choisissez cette option pour avoir un meilleur affichage, plus lumineux, et rallonger le délai avant l'extinction progressive de l'écran pour économiser l'énergie.</li> </ul> <p>🔍 L'option  <b>ECO. D'ENERGIE</b> ne se déclenche pas lorsque la détection des visages est activée.</p>

 **STABILISATEUR**
(par défaut: )

Choisissez parmi les options de stabilisation d'image suivantes :

Option	Description
 ,  <b>CONTINU + MOUVEMENT</b>	Stabilisation d'image activée. Si <b>+ MOUVEMENT</b> est sélectionné, l'appareil photo ajuste la vitesse d'obturation pour réduire le flou de bougé lorsque des objets en mouvement sont détectés.
 <b>TJRS ACTIF</b>	
 ,  <b>PRISE DE VUE + MVT</b>	Comme précédemment, sauf que la stabilisation d'image n'est effectuée que lorsque vous appuyez sur le déclencheur à mi-course.
 <b>PHOTO UNIQU.</b>	
<b>NON</b>	Stabilisation d'image désactivée. Choisissez cette option lorsque vous utilisez un trépied.

- ❖ **+ MOUVEMENT** n'a aucun effet lorsque la sensibilité a été réglée sur une valeur fixe, et peut être également indisponible avec certaines autres combinaisons de réglages. L'effet peut varier selon les conditions d'éclairage et la vitesse de déplacement de l'objet.

 **REDUC. YEUX ROUGE**
(par défaut: **OUI**)

Choisissez **OUI** pour supprimer l'effet « yeux rouges » provoqué par le flash lors de prises de vues avec la détection des visages.

- ❖ La correction des yeux rouges est effectuée uniquement lorsqu'un visage est détecté.
- ❖ La correction des yeux rouges n'est pas disponible avec les images RAW.

### **AF** **TEMOIN AF**

(par défaut: **OUI**)

Si vous avez sélectionné **OUI**, l'illuminateur d'assistance AF s'active pour aider l'appareil photo à effectuer la mise au point automatique.

- ① Dans certains cas, il se peut que l'appareil photo ne parvienne pas à effectuer la mise au point à l'aide de l'illuminateur d'assistance AF. Si l'appareil photo ne parvient pas à effectuer la mise au point en mode macro, essayez d'augmenter la distance vous séparant du sujet.
- ① Évitez d'orienter l'illuminateur d'assistance AF en direction des yeux de votre sujet.

### **RAW** **RAW**

(par défaut: **NON**)

Choisissez **RAW+JPEG** ou **RAW** pour enregistrer les photos au format RAW (veuillez remarquer que les photos RAW sont des données non traitées par l'appareil qui sont lues à partir du capteur d'image). Si **RAW+JPEG** est sélectionné, des copies JPEG sont également enregistrées. Choisissez **NON** pour enregistrer les photos uniquement au format JPEG.

- ◆ Pour convertir des fichiers RAW, puis les afficher sur l'appareil photo, utilisez **RAW RAW CONVERSION** RAW dans le menu Lecture (📖 115).
- ◆ Pour convertir les fichiers RAW afin de les afficher sur un ordinateur, utilisez le logiciel fourni RAW File Converter (conversion des fichiers RAW).
- ① Les options de recadrage, de redimensionnement et de réduction des yeux rouges ne sont pas disponibles avec les images RAW. L'amplitude de zoom maximale disponible lorsque vous visualisez des images RAW est de 3,2x.

## ENR. DES RÉGLAGES

Modifiez les paramètres de gestion des fichiers.

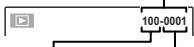
Option	Description
<b>NUMERO IMAGE</b>	<p>Les nouvelles photos sont stockées dans des fichiers images nommés avec un numéro de fichier à quatre chiffres attribué en ajoutant un au dernier numéro de fichier utilisé. Le numéro de fichier s'affiche pendant la lecture comme représenté à droite. L'option <b>NUMERO IMAGE</b> permet de contrôler si la numérotation des fichiers est réinitialisée à 0001 lorsqu'une carte mémoire est insérée ou lorsque la carte mémoire actuelle ou la mémoire interne est formatée.</p> <div data-bbox="764 179 984 321" style="text-align: right;"> <p>Numéro de l'image</p>  </div> <ul style="list-style-type: none"> <li>• <b>CONTINU</b>: La numérotation se poursuit à partir du dernier numéro de fichier utilisé ou du premier numéro de fichier disponible, selon le plus élevé des deux. Choisissez cette option pour réduire le nombre de photos portant le même nom de fichier.</li> <li>• <b>RAZ</b>: La numérotation est réinitialisée à 0001 après le formatage ou lorsqu'une nouvelle carte mémoire est insérée.</li> </ul> <ul style="list-style-type: none"> <li>❖ Si le numéro de l'image atteint 999-9999, le déclencheur est désactivé (📖 144).</li> <li>❖ La sélection de <b>INITIALISER</b> (📖 124) réinitialise l'option <b>NUMERO IMAGE</b> sur <b>CONTINU</b> mais ne réinitialise pas la numérotation des fichiers.</li> <li>❖ Les numéros des photos prises avec d'autres appareils photo peuvent être différents.</li> </ul>
<b>SAUVEG.PHOTO D'ORIG.</b>	<p>Choisissez <b>OUI</b> pour enregistrer des copies non traitées de panoramiques (📖) sans raccord ou de photos prises avec <b>REDC. YEUX ROUGE</b>, <b>BASSE LUMIÈRE PRO</b> ou <b>MISE AU POINT PRO</b>.</p>

 ENR. DES RÉGLAGES (suite)

Option	Description
<b>CACHET DATE</b>	<p>Estampillez vos photos avec l'heure et/ou la date d'enregistrement au moment où vous les prenez.</p> <ul style="list-style-type: none"> <li>• +⊕: Estampillez les prochaines photos avec la date et l'heure d'enregistrement.</li> <li>• : Estampillez les prochaines photos avec la date d'enregistrement.</li> <li>• <b>NON</b>: Ne marquez aucune date et heure sur vos prochaines photos.</li> </ul> <p>Ⓛ Il est impossible d'effacer les cachets de date et d'heure. Désactivez <b>CACHET DATE</b> pour empêcher le marquage de l'heure et de la date sur les prochaines photographies.</p> <p>Ⓛ Si l'horloge n'est pas réglée, il vous sera demandé de la régler correctement ( 24).</p> <p>Ⓛ Nous vous recommandons de désactiver l'option DPOF « Impression de la date » lorsque vous imprimez des photos avec le cachet de date et d'heure ( 89).</p> <p>Ⓛ L'heure et la date ne sont pas marquées sur les vidéos, les panoramiques ou les images en 3D.</p>

 ÉCRAN CONTRÔLE FOCUS
(par défaut:  **HORAIRE**)

Choisissez la direction dans laquelle vous tournez la molette de commande secondaire pour augmenter la distance de mise au point.

 **STAN. VIDEO**

Choisissez un mode vidéo pour la connexion à un téléviseur.

Option	Description
<b>NTSC</b>	Sélectionnez ce mode pour raccorder l'appareil photo à des périphériques vidéo en Amérique du Nord, aux Caraïbes, dans certaines zones d'Amérique latine et dans certains pays de l'Asie de l'Est.
<b>PAL</b>	Sélectionnez ce mode pour raccorder l'appareil photo à des périphériques vidéo au Royaume-Uni et dans la plupart des pays européens, en Australie, en Nouvelle-Zélande et dans certaines zones d'Asie et d'Afrique.

**REINIT. PERSO.**

Permet de réinitialiser tous les réglages pour le mode **C1/C2**. Une boîte de dialogue de confirmation s'affiche, appuyez sur la touche de sélection gauche ou droite pour mettre en surbrillance **OK** et appuyez sur **MENU/OK**.

**FORMATAGE**

Si une carte mémoire est insérée dans l'appareil photo, cette option formate la carte mémoire. Si aucune carte mémoire n'est insérée, cette option formate la mémoire interne.

- ⓘ Toutes les données, y compris les photos protégées, sont supprimées de la carte mémoire ou de la mémoire interne. Assurez-vous que vous avez copié les fichiers importants sur un ordinateur ou un autre périphérique de stockage.
- ⓘ N'ouvrez pas le couvercle du compartiment de la batterie pendant le formatage.

# Remarques techniques

## Accessoires optionnels

Cet appareil photo est compatible avec une large gamme d'accessoires de la marque FUJIFILM et d'autres fabricants.

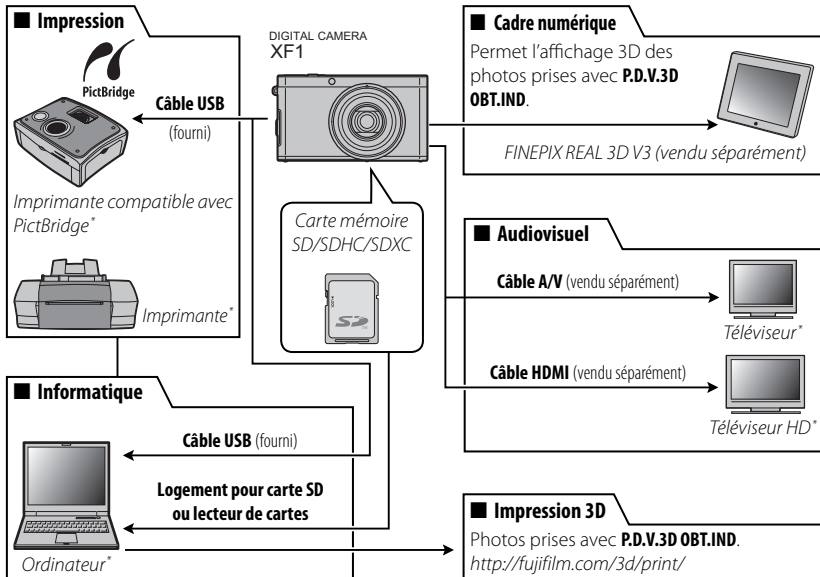





\* Disponibles séparément.

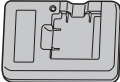

**Accessoires de la marque FUJIFILM**

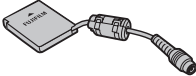
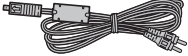
Les accessoires optionnels suivants sont disponibles auprès de FUJIFILM. Pour obtenir les dernières informations concernant les accessoires disponibles dans votre région, veuillez contacter votre représentant FUJIFILM local ou visiter le site [http://www.fujifilm.com/products/digital\\_cameras/index.html](http://www.fujifilm.com/products/digital_cameras/index.html).

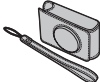
<b>Batteries rechargeables Li-ion</b>	<b>NP-50</b> : Vous pouvez acheter d'autres batteries rechargeables NP-50 de grande capacité en cas de besoin. Notez que la NP-50 peut enregistrer moins de photos par charge que la NP-50A.	
<b>Chargeurs de batterie</b>	<b>BC-45W</b> : Vous pouvez acheter des chargeurs de batterie de rechange en cas de besoin. Le BC-45W permet de recharger une batterie NP-50A/NP-50 en 150 minutes environ à +20 °C.	
<b>Adaptateurs secteur</b>	<b>AC-5VX</b> (nécessite le coupleur CC CP-50) : Utilisez cet adaptateur en cas de lecture prolongée ou lorsque vous copiez des photos sur un ordinateur (la forme de l'adaptateur et de la fiche varie en fonction de la région où ils sont vendus).	
<b>Coupleurs CC</b>	<b>CP-50</b> : Ce coupleur permet de connecter l'AC-5VX à l'appareil photo.	
<b>Câble A/V</b>	<b>AV-C1</b> : Utilisez ce câble pour visionner les photos sur un téléviseur.	
<b>Cadre numérique</b>	<b>FINEPIX REAL 3D V3</b> : Permet de voir les images en 3D sans avoir besoin de lunettes 3D.	
<b>Housse pour appareil photo</b>	<b>SC-XF</b> : La housse de l'appareil photo et la dragonne ne doivent être utilisées qu'avec le XF1.	

## Entretien de l'appareil photo

Pour pouvoir profiter pleinement de votre appareil, veuillez respecter les précautions suivantes.

### **Stockage et utilisation**

Si vous n'avez pas l'intention d'utiliser l'appareil photo pendant une période prolongée, retirez la batterie et la carte mémoire. Ne rangez et n'utilisez pas l'appareil photo dans des endroits qui sont :

- exposés à la pluie, à la vapeur ou à la fumée
- très humides ou extrêmement poussiéreux
- exposés à la lumière directe du soleil ou à de très hautes températures, comme dans un véhicule fermé en plein soleil
- extrêmement froids
- soumis à de fortes vibrations
- exposés à des champs magnétiques puissants, comme à proximité d'une antenne de diffusion, d'une ligne électrique, d'un émetteur radar, d'un moteur, d'un transformateur ou d'un aimant
- en contact avec des produits chimiques volatils tels que des pesticides

- à proximité de produits en caoutchouc ou en vinyle

### ■ **Eau et sable**

L'exposition à l'eau et au sable peut également endommager l'appareil photo, son circuit interne et ses mécanismes. Lorsque vous utilisez l'appareil photo à la plage ou en bord de mer, évitez de l'exposer à l'eau ou au sable. Ne posez pas l'appareil photo sur une surface humide.

### ■ **Condensation**

Les augmentations soudaines de température, par exemple lorsque l'on rentre dans un bâtiment chauffé alors qu'il fait froid dehors, peuvent provoquer l'apparition de condensation à l'intérieur de l'appareil photo. Si cette situation se produit, éteignez l'appareil photo et attendez une heure avant de le rallumer. Si de la condensation se forme sur la carte mémoire, retirez la carte et attendez que la condensation se dissipe.

**Nettoyage**

Utilisez une soufflette pour retirer la poussière située sur l'objectif et l'écran LCD puis essuyez délicatement à l'aide d'un chiffon doux et sec. S'il reste des taches, vous pouvez les retirer en essuyant délicatement à l'aide d'une lingette nettoyante pour objectifs FUJIFILM sur laquelle vous aurez appliqué une petite quantité de solution nettoyante pour objectifs. Faites bien attention de ne pas rayer l'objectif ou l'écran LCD. Vous pouvez nettoyer le boîtier de l'appareil photo à l'aide d'un chiffon doux et sec. N'utilisez pas d'alcool, de solvants ou d'autres produits chimiques volatils.









**Voyage**

Gardez l'appareil photo dans votre bagage à main. Les bagages enregistrés risquent de subir des chocs violents qui pourraient endommager l'appareil photo.

# Détection des pannes

## Problèmes et solutions

### ■ Alimentation et batterie

Problème	Solution
L'appareil photo ne s'allume pas.	<ul style="list-style-type: none"><li>• <b>La bague zoom (commutateur ON/OFF) n'est pas positionnée correctement</b> : Positionnez-la bague zoom sur <b>STANDBY</b>, puis positionnez-la bague zoom à nouveau sur le point entre <b>25</b> et <b>100</b> (📖 20).</li><li>• <b>La batterie est déchargée</b> : Rechargez la batterie ou insérez une batterie de recharge entièrement chargée (📖 13).</li><li>• <b>La batterie n'est pas insérée correctement</b> : Réinsérez la batterie dans le bon sens (📖 15).</li><li>• <b>Le couvercle du compartiment de la batterie n'est pas verrouillé</b> : Verrouillez le couvercle du compartiment de la batterie (📖 15).</li><li>• <b>L'adaptateur secteur et le coupleur CC ne sont pas bien raccordés</b> : Raccordez à nouveau l'adaptateur secteur et le coupleur CC.</li></ul>
La batterie se décharge rapidement.	<ul style="list-style-type: none"><li>• <b>La batterie est froide</b> : Réchauffez la batterie en la mettant dans votre poche ou dans un autre endroit chaud, puis réinsérez-la dans l'appareil photo juste avant de prendre des photos.</li><li>• <b>Les bornes de la batterie sont sales</b> : Nettoyez les bornes avec un chiffon doux et sec.</li><li>•  <b>LCD CLAIRE est sélectionné pour l'option  GESTION ALIM. &gt; REGLAGE ALIM.</b> : Sélectionnez  <b>ECO. D'ENERGIE</b> pour économiser la batterie (📖 126).</li><li>• <b>OUI est sélectionné pour l'option  CONFIG. ÉCRAN &gt; ÉCRAN PLEIN SOLEIL</b> : Sélectionnez <b>NON</b> pour économiser la batterie (📖 8).</li><li>•  <b>est sélectionné comme mode de prise de vue</b> : Sélectionnez le mode  pour économiser la batterie (📖 30).</li><li>•  <b>CONTINU</b> ou  <b>RECHERCHE est sélectionné pour  MODE MISE AU PT</b> : Sélectionnez un autre mode AF (📖 62).</li><li>• <b>La batterie a été rechargée de nombreuses fois</b> : La batterie a atteint la fin de sa durée de vie. Achetez une batterie neuve.</li></ul>
L'appareil photo s'éteint soudainement.	<ul style="list-style-type: none"><li>• <b>La batterie est déchargée</b> : Rechargez la batterie ou insérez une batterie de recharge entièrement chargée (📖 13).</li><li>• <b>L'adaptateur secteur ou le coupleur CC ont été déconnectés</b> : Raccordez à nouveau l'adaptateur secteur et le coupleur CC.</li></ul>
Le chargement ne démarre pas.	Réinsérez la batterie dans le bon sens et vérifiez que le chargeur est branché (📖 13).

Problème	Solution
Le chargement est lent.	Rechargez la batterie à température ambiante (📖 iv).
Le témoin de charge s'allume mais la batterie ne se recharge pas.	<ul style="list-style-type: none"> <li>• <b>Les bornes de la batterie sont sales</b> : Nettoyez les bornes avec un chiffon doux et sec.</li> <li>• <b>La batterie a été rechargée de nombreuses fois</b> : La batterie a atteint la fin de sa durée de vie. Achetez une batterie neuve. Si vous ne parvenez toujours pas à recharger la batterie, prenez contact avec votre revendeur FUJIFILM.</li> <li>• <b>La batterie est trop chaude ou trop froide</b> : Attendez que la température de la batterie se stabilise (📖 13).</li> </ul>

## ■ Menus et affichages

Problème	Solution
Les menus et les affichages ne sont pas en français.	Sélectionnez <b>FRANCAIS</b> pour l'option 🗨️ 言語/LANG. (📖 24, 123).

## ■ Prise de vue

Problème	Solution
Aucune photo n'est prise lorsque vous appuyez sur le déclencheur.	<ul style="list-style-type: none"> <li>• <b>La mémoire est pleine</b> : Insérez une autre carte mémoire ou effacez des photos (📖 16, 74).</li> <li>• <b>La mémoire n'est pas formatée</b> : Formatez la carte mémoire ou la mémoire interne (📖 131).</li> <li>• <b>Les contacts de la carte mémoire sont sales</b> : Nettoyez les contacts avec un chiffon doux et sec.</li> <li>• <b>La carte mémoire est endommagée</b> : Insérez une autre carte mémoire (📖 16).</li> <li>• <b>La batterie est déchargée</b> : Rechargez la batterie ou insérez une batterie de rechange entièrement chargée (📖 13).</li> <li>• <b>L'appareil photo s'est éteint automatiquement</b> : Allumez l'appareil photo (📖 23).</li> <li>• <b>Le témoin lumineux était orange lorsque vous avez essayé d'enregistrer un panoramique</b> : Attendez que le témoin lumineux s'éteigne (📖 5).</li> </ul>
L'écran LCD s'assombrit après la prise de vue.	Il se peut que l'écran LCD s'assombrisse lorsque le flash se recharge. Attendez que le flash ait fini de se recharger (📖 51).
Les images 3D n'apparaissent pas comme prévu.	Utilisez un trépied ou modifiez la distance de déplacement de l'appareil photo entre les deux vues (📖 39).

Problème	Solution
L'appareil photo n'effectue pas la mise au point.	<ul style="list-style-type: none"> <li>• <b>Le sujet est proche de l'appareil photo</b> : Sélectionnez le mode macro (📖 50).</li> <li>• <b>Le sujet est loin de l'appareil photo</b> : Annulez le mode macro (📖 50).</li> <li>• <b>Le sujet n'est pas adapté à la mise au point automatique</b> : Utilisez le verrouillage de la mise au point (📖 47).</li> </ul>
Toutes les photos n'ont pas la même taille.	Si  est sélectionné pour  <b>TAILLE D'IMAGE</b> en mode  EXR, l'appareil photo optimise non seulement la sensibilité et d'autres réglages, mais également la taille d'image. Pour enregistrer toutes les photos avec la même taille, choisissez un autre mode de prise de vue ou sélectionnez une autre option pour  <b>TAILLE D'IMAGE</b> (📖 101).
Le mode macro n'est pas disponible.	Choisissez un autre mode de prise de vue (📖 30).
La détection des visages n'est pas disponible.	<b>La détection des visages n'est pas disponible avec le mode de prise de vue actuellement sélectionné</b> : Choisissez un autre mode de prise de vue (📖 30).
Aucun visage n'est détecté.	<ul style="list-style-type: none"> <li>• <b>Le visage du sujet est caché par des lunettes de soleil, un chapeau, de longs cheveux ou d'autres objets</b> : Faites en sorte que le visage ne soit plus caché.</li> <li>• <b>Le visage du sujet n'occupe qu'une petite zone de l'image</b> : Modifiez la composition afin que le visage du sujet occupe une plus grande zone de l'image (📖 47).</li> <li>• <b>La tête du sujet est inclinée ou à l'horizontale</b> : Demandez au sujet de tenir la tête droite.</li> <li>• <b>L'appareil photo est incliné</b> : Tenez l'appareil photo bien droit (📖 26).</li> <li>• <b>Le visage du sujet est mal éclairé</b> : Faites la photo en pleine lumière.</li> </ul>
Mauvais sujet sélectionné.	Le sujet sélectionné est plus près du centre de l'image que le sujet principal. Recomposez la photo ou désactivez la détection des visages et cadrez la photo à l'aide du verrouillage de la mise au point (📖 47).
Le flash ne se déclenche pas.	<ul style="list-style-type: none"> <li>• <b>Le flash n'est pas disponible avec le mode de prise de vue actuellement sélectionné</b> : Choisissez un autre mode de prise de vue (📖 30).</li> <li>• <b>La batterie est déchargée</b> : Rechargez la batterie ou insérez une batterie de rechange entièrement chargée (📖 13).</li> <li>• <b>L'appareil photo est en mode continu</b> : Sélectionnez  pour  <b>CONTINU</b> (📖 57).</li> <li>• <b>L'appareil photo est en mode silencieux</b> : Désactivez le mode silencieux (📖 124).</li> <li>• <b>Le flash ne sort pas</b> : Sortez le flash (📖 51).</li> </ul>

Problème	Solution
Certains modes flash ne sont pas disponibles.	<ul style="list-style-type: none"> <li>• <b>Le mode flash souhaité n'est pas disponible avec le mode de prise de vue actuellement sélectionné :</b> Choisissez un autre mode de prise de vue (📖 30).</li> <li>• <b>L'appareil photo est en mode silencieux :</b> Désactivez le mode silencieux (📖 124).</li> </ul>
Le flash n'éclaire pas l'intégralité du sujet.	<ul style="list-style-type: none"> <li>• <b>Le sujet n'est pas situé dans la portée du flash :</b> Positionnez le sujet dans la portée du flash (📖 149).</li> <li>• <b>La fenêtre du flash est obstruée :</b> Tenez correctement l'appareil photo (📖 26).</li> <li>• <b>Vitesse d'obturation rapide sélectionnée :</b> Choisissez une vitesse d'obturation plus lente (📖 42, 44).</li> </ul>
Les photos sont floues.	<ul style="list-style-type: none"> <li>• <b>L'objectif est sale :</b> Nettoyez l'objectif (📖 135).</li> <li>• <b>L'objectif est bloqué :</b> Éloignez tout objet de l'objectif (📖 26).</li> <li>• <b>!AF apparaît pendant la prise de vue et le cadre de mise au point s'affiche en rouge :</b> Vérifiez la mise au point avant de prendre la photo (📖 142).</li> <li>• <b>!☑ apparaît pendant la prise de vue :</b> Utilisez le flash ou un trépied (📖 52).</li> </ul>
Les photos présentent des marbrures.	<ul style="list-style-type: none"> <li>• <b>Une vitesse d'obturation lente est sélectionnée à des températures élevées :</b> Ceci est normal et ne traduit pas un dysfonctionnement.</li> <li>• <b>L'appareil photo a été utilisé pendant une période prolongée à des températures élevées ou un avertissement relatif à la température s'affiche :</b> Éteignez l'appareil photo et attendez qu'il refroidisse.</li> </ul>
Les photos ne sont pas enregistrées.	L'alimentation a été coupée pendant la prise de vue. Avant de raccorder l'adaptateur secteur ou le coupleur CC, éteignez l'appareil photo. Si vous laissez l'appareil photo allumé, les fichiers risquent d'être corrompus et la carte mémoire ou la mémoire interne risquent d'être endommagées.
Les sons émis par l'appareil photo sont enregistrés avec les vidéos.	<ul style="list-style-type: none"> <li>• <b>[📺] CONTINU est sélectionné pour [📺] CONF. VIDÉO &gt; MODE VIDEO AF :</b> Sélectionnez un autre mode AF (📖 110).</li> <li>• <b>Vous avez utilisé le zoom pendant la prise de vue :</b> N'utilisez pas le zoom pendant la prise de vue.</li> <li>• <b>La détection des visages est activée :</b> Désactivez la détection des visages (📖 66).</li> </ul>

## ■ Lecture

Problème	Solution
Les photos ont du grain.	Les photos ont été prises avec un autre modèle d'appareil photo ou un appareil photo d'une autre marque.

Problème	Solution
Le zoom lecture n'est pas disponible.	L'image a été enregistrée au format <b>640</b> ou provient d'un autre modèle ou d'une autre marque d'appareil (📖 72).
Il n'y a pas de son lors de la lecture des vidéos.	<ul style="list-style-type: none"> <li>• <b>Le volume de lecture est trop faible</b> : Réglez le volume de lecture (📖 124).</li> <li>• <b>Le microphone a été obstrué</b> : Tenez correctement l'appareil photo pendant l'enregistrement (📖 2, 26).</li> <li>• <b>Le haut-parleur est obstrué</b> : Tenez correctement l'appareil photo pendant la lecture (📖 2, 26).</li> </ul>
Les photos sélectionnées ne sont pas effacées.	Certaines des photos sélectionnées pour être effacées sont protégées. Retirez la protection en utilisant l'appareil avec lequel la protection a été appliquée (📖 117).
La numérotation des fichiers se réinitialise de manière inattendue.	Le couvercle du compartiment de la batterie était ouvert alors que l'appareil photo était allumé. Éteignez l'appareil photo avant d'ouvrir le couvercle du compartiment de la batterie.

## ■ Raccordements/Divers





Problème	Solution
Pas de photo ni de son.	<ul style="list-style-type: none"> <li>• <b>L'appareil photo n'est pas raccordé correctement</b> : Raccordez correctement l'appareil photo (📖 85).</li> <li>• <b>Un câble A/V était branché pendant la lecture des vidéos</b> : Raccordez l'appareil photo une fois que vous avez terminé de lire les vidéos.</li> <li>• <b>L'entrée du téléviseur est réglée sur « TV »</b> : Réglez l'entrée sur « VIDÉO ».</li> <li>• <b>L'appareil photo n'est pas réglé sur le bon standard vidéo</b> : Faites correspondre le réglage de l'appareil photo  <b>STAN. VIDEO</b> au téléviseur (📖 130).</li> <li>• <b>Le volume du téléviseur est trop faible</b> : Réglez le volume.</li> </ul>
Pas de couleur.	Faites correspondre le réglage de l'appareil photo  <b>STAN. VIDEO</b> au téléviseur (📖 130).
L'ordinateur ne reconnaît pas l'appareil photo.	Vérifiez que l'appareil photo et l'ordinateur sont raccordés correctement (📖 96).
Impossible de transférer les fichiers RAW ou JPEG sur l'ordinateur.	Utilisez le logiciel fourni pour transférer les photos (📖 91).















Problème	Solution
Il est impossible d'imprimer les photos.	<ul style="list-style-type: none"> <li>• <b>L'appareil photo n'est pas raccordé correctement</b> : Raccordez correctement l'appareil photo (📖 87).</li> <li>• <b>L'imprimante est éteinte</b> : Allumez l'imprimante.</li> </ul>
Une seule copie est imprimée/la date n'est pas imprimée.	L'imprimante n'est pas compatible avec PictBridge.
L'appareil photo ne répond pas.	<ul style="list-style-type: none"> <li>• <b>Dysfonctionnement temporaire de l'appareil photo</b> : Retirez la batterie puis insérez-la à nouveau (📖 15) ou débranchez et rebranchez l'adaptateur secteur/le coupleur CC.</li> <li>• <b>La batterie est déchargée</b> : Rechargez la batterie (📖 13) ou insérez une batterie de rechange entièrement chargée (📖 15).</li> </ul>
L'appareil photo ne fonctionne pas comme prévu.	Retirez la batterie puis insérez-la à nouveau (📖 15) ou débranchez et rebranchez l'adaptateur secteur/le coupleur CC. Si le problème persiste, prenez contact avec votre revendeur FUJIFILM.
Je souhaite utiliser un adaptateur secteur et un coupleur CC à l'étranger.	Vérifiez l'étiquette de l'adaptateur secteur. Celui-ci peut être utilisé avec des tensions comprises entre 100 et 240 V. Consultez votre agence de voyages pour obtenir des informations sur les adaptateurs de prise.
L'appareil photo n'émet pas de son.	Désactivez le mode silencieux (📖 124).
La teinte ou le contenu de l'affichage change de manière inattendue.	Choisissez <b>NON</b> pour  <b>CONFIG. ÉCRAN &gt; ÉCRAN PLEIN SOLEIL</b> (📖 8).
Cachets de date et d'heure	<ul style="list-style-type: none"> <li>• <b>Les cachets de date et d'heure ne sont pas corrects</b> : réglez l'horloge de l'appareil photo (📖 24).</li> <li>• <b>L'heure et la date sont marquées sur les photographies</b> : il est impossible d'effacer les cachets de date et d'heure. Pour empêcher les prochaines photos d'être marquées, sélectionnez <b>NON</b> pour  <b>ENR. DES RÉGLAGES &gt; CACHET DATE</b> (📖 130).</li> </ul>
Il est impossible d'installer ou de lancer FinePixViewer.	FinePixViewer n'est pas compatible avec Mac OS X version 10.7 ou ultérieure. Utilisez une des applications fournies avec Mac OS X ou achetez un autre logiciel.



## Messages et affichages d'avertissement

Les avertissements suivants s'affichent sur l'écran LCD :

Avertissement	Description
 (rouge)	Batterie faible. Rechargez la batterie (📖 13) ou insérez une batterie de rechange entièrement chargée (📖 15).
 (clignote, rouge)	Batterie déchargée. Rechargez la batterie (📖 13) ou insérez une batterie de rechange entièrement chargée (📖 15).
	Vitesse d'obturation lente. Les photos risquent d'être floues : utilisez le flash ou un trépied.
<b>!AF</b> (affiché en rouge et cadre de mise au point rouge)	L'appareil photo ne parvient pas à effectuer la mise au point. Essayez l'une des solutions suivantes : <ul style="list-style-type: none"><li>• Utilisez le verrouillage de la mise au point pour effectuer la mise au point sur un autre sujet situé à la même distance, puis recomposez la photo (📖 47).</li><li>• Utilisez le mode macro pour effectuer la mise au point lorsque vous faites des gros plans (📖 50).</li></ul>
Ouverture ou vitesse d'obturation affichée en rouge	Le sujet est trop lumineux ou trop sombre et la photo sera sous- ou surexposée. Si le sujet est sombre, utilisez le flash (📖 51).
ERREUR MISE AU POINT	Dysfonctionnement de l'appareil photo ou parties mobiles de l'appareil photo obstruées. Éteignez puis rallumez l'appareil photo, en faisant attention de ne pas toucher l'objectif. Si le message est toujours affiché, prenez contact avec un revendeur FUJIFILM.
ÉTÉIGNEZ LA CAMÉRA ET RALLUMEZ-LA	
ERREUR CONTROLE OBJECTIF	
CARTE NON INITIALISEE	<ul style="list-style-type: none"><li>• <b>La carte mémoire ou la mémoire interne n'est pas formatée ou la carte mémoire a été formatée au préalable dans un ordinateur ou un autre appareil</b> : Formatez la carte mémoire ou la mémoire interne à l'aide de l'option  <b>FORMATAGE</b> du menu configuration de l'appareil photo (📖 131).</li><li>• <b>Les contacts de la carte mémoire ont besoin d'être nettoyés</b> : Nettoyez les contacts avec un chiffon doux et sec. Si le message se répète, formatez la carte (📖 131). Si le message est toujours affiché, remplacez la carte.</li><li>• <b>Dysfonctionnement de l'appareil photo</b> : Prenez contact avec un revendeur FUJIFILM.</li></ul>
CARTE PROTEGEE	La carte mémoire est verrouillée. Déverrouillez la carte (📖 16).
OCCUPE	La carte mémoire n'est pas bien formatée. Utilisez l'appareil photo pour formater la carte (📖 131).
	Éteignez l'appareil photo et attendez qu'il refroidisse. Si aucune action n'est effectuée, l'appareil photo s'éteint automatiquement.

Avertissement	Description
ERREUR CARTE	La carte mémoire n'est pas formatée pour être utilisée dans l'appareil photo. Formatez la carte (📖 131).
	Les contacts de la carte mémoire ont besoin d'être nettoyés ou la carte mémoire est endommagée. Nettoyez les contacts avec un chiffon doux et sec. Si le message se répète, formatez la carte (📖 131). Si le message est toujours affiché, remplacez la carte.
	Carte mémoire incompatible. Utilisez une carte compatible (📖 18). Dysfonctionnement de l'appareil photo. Prenez contact avec un revendeur FUJIFILM.
MEMOIRE PLEINE MEMOIRE INTERNE PLEINE, INSERER UNE AUTRE CARTE.	La carte mémoire ou la mémoire interne est pleine et il est impossible d'enregistrer ou de copier des photos. Effacez des photos ou insérez une carte mémoire avec plus d'espace libre.
ERREUR ECRITURE	<ul style="list-style-type: none"> <li>• <b>Erreur de carte mémoire ou erreur de connexion</b> : Réinsérez la carte ou éteignez et rallumez l'appareil photo. Si le message est toujours affiché, prenez contact avec un revendeur FUJIFILM.</li> <li>• <b>Il ne reste pas assez de mémoire pour enregistrer d'autres photos</b> : Effacez des photos ou insérez une carte mémoire avec plus d'espace libre.</li> <li>• <b>La carte mémoire ou la mémoire interne n'est pas formatée</b> : Formatez la carte mémoire ou la mémoire interne (📖 131).</li> </ul>
ERREUR DE LECTURE	<ul style="list-style-type: none"> <li>• <b>Le fichier est corrompu ou n'a pas été créé avec cet appareil photo</b> : Le fichier ne peut pas être lu.</li> <li>• <b>Les contacts de la carte mémoire ont besoin d'être nettoyés</b> : Nettoyez les contacts avec un chiffon doux et sec. Si le message se répète, formatez la carte (📖 131). Si le message est toujours affiché, remplacez la carte.</li> <li>• <b>Dysfonctionnement de l'appareil photo</b> : Prenez contact avec un revendeur FUJIFILM.</li> </ul>

Avertissement	Description
IMAGE NO. PLEIN	L'appareil photo a utilisé tous ses numéros d'image (le numéro actuel est 999-9999). Formatez la carte mémoire et sélectionnez <b>RAZ</b> pour  <b>ENR. DES RÉGLAGES &gt; NUMERO IMAGE</b> . Prenez une photo pour réinitialiser la numérotation des images à 100-0001, puis sélectionnez <b>CONTINU</b> pour <b>NUMERO IMAGE</b> (  129).
APPUYER ET MAINTENIR LE BOUTON DISP POUR DESACTIVER MODE SILENCIEUX	Vous avez essayé de choisir un mode flash ou de régler le volume alors que l'appareil photo était en mode silencieux. Quittez le mode silencieux avant de choisir un mode flash ou de régler le volume (  124).
TROP D'IMAGES	<ul style="list-style-type: none"> <li>• <b>Une recherche donne lieu à plus de 30000 résultats</b> : Effectuez une recherche qui donne lieu à un nombre moins élevé de résultats.</li> <li>• <b>Plus de 999 images sont sélectionnées pour être effacées</b> : Choisissez moins d'images.</li> </ul>
IMAGE PROTEGEE	Vous avez essayé d'effacer ou de faire pivoter une photo protégée, ou bien de joindre à celle-ci un mémo audio. Retirez la protection et réessayez (  117).
 IMPOSSIBLE AJUSTER	Les photos  ne peuvent pas être recadrées.
IMPOSSIBLE AJUSTER	La photo est endommagée ou n'a pas été créée avec cet appareil photo.
 OPERATION IMPOSSIBLE	
 OPERATION IMPOSSIBLE	Vous avez essayé de créer une copie redimensionnée avec la même taille que l'original ou avec une taille supérieure. Choisissez une taille plus petite.
 OPERATION IMPOSSIBLE	
ROTATION IMPOSSIBLE	Vous avez essayé de faire pivoter une photo qui ne peut pas être pivotée.
 ROTATION IMPOSSIBLE	Il est impossible de faire pivoter les vidéos.
 OPERATION IMPOSSIBLE	Il est impossible d'appliquer la correction des yeux rouges à la photo sélectionnée.
 OPERATION IMPOSSIBLE	Il est impossible d'appliquer la correction des yeux rouges aux vidéos.
PAS DE CARTE	Aucune carte mémoire n'est insérée lorsque vous sélectionnez  <b>COPIER</b> . Insérez une carte mémoire.

Avertissement	Description
PAS D'IMAGE	La source sélectionnée pour  <b>COPIER</b> ne contient aucune image. Sélectionnez une autre source.
 ERREUR	<ul style="list-style-type: none"> <li>• <b>Le fichier mémo audio est corrompu</b> : Il est impossible de lire le mémo audio.</li> <li>• <b>Dysfonctionnement de l'appareil photo</b> : Prenez contact avec un revendeur FUJIFILM.</li> </ul>
ERREUR FICHER DPOF	La commande d'impression DPOF de la carte mémoire actuellement insérée contient plus de 999 images. Copiez les photos dans la mémoire interne et créez une nouvelle commande d'impression.
IMPO. REGLER DPOF	La photo ne peut pas être imprimée avec DPOF.
 IMPO. REGLER DPOF	Les vidéos ne peuvent pas être imprimées avec DPOF.
ERREUR DE COMMUNICATION	Une erreur de connexion s'est produite pendant l'impression des photos ou pendant leur copie sur un ordinateur ou un autre périphérique. Vérifiez que le périphérique est allumé et que le câble USB est raccordé.
ERREUR IMPRIMANTE	Il n'y a plus de papier ou d'encre dans l'imprimante ou celle-ci présente une autre erreur. Vérifiez l'imprimante (consultez le manuel de l'imprimante pour avoir plus de détails). Pour reprendre l'impression, éteignez puis rallumez l'imprimante.
ERREUR IMPRIMANTE REPRENDRE?	Il n'y a plus de papier ou d'encre dans l'imprimante ou celle-ci présente une autre erreur. Vérifiez l'imprimante (consultez le manuel de l'imprimante pour avoir plus de détails). Si l'impression ne reprend pas automatiquement, appuyez sur <b>MENU/OK</b> .
NE PEUT ETRE IMPRIME	Vous avez essayé d'imprimer une vidéo, une photo qui n'a pas été créée avec cet appareil photo ou une photo dont le format n'est pas pris en charge par l'imprimante. Les vidéos et certaines photos créées avec d'autres appareils ne peuvent pas être imprimées ; si la photo a été créée avec cet appareil photo, consultez le manuel de l'imprimante pour vérifier si l'imprimante prend en charge le format JFIF-JPEG ou Exif-JPEG. Si ce n'est pas le cas, les photos ne peuvent pas être imprimées.

## Capacité des cartes mémoire

Le tableau suivant indique la durée d'enregistrement ou le nombre de photos disponibles en fonction de la taille des images. Tous les chiffres sont approximatifs ; la taille du fichier varie en fonction de la scène enregistrée, ce qui explique les grandes variations du nombre de fichiers pouvant être stockés. Il est possible que le nombre de vues restantes ou la durée restante ne diminuent pas de manière régulière. Il n'est possible de prendre qu'un nombre limité de photos test lorsqu'aucune carte mémoire n'est insérée.

Support		4 Go		8 Go	
		FINE	NORMAL	FINE	NORMAL
Photos	<b>L</b> 4:3	800	1260	1590	2520
	<b>L</b> 16:9	1060	1670	2120	3320
	<b>M</b> 4:3	1280	2460	2550	4890
	<b>M</b> 16:9	1690	3260	3370	6470
	<b>S</b> 4:3	2360	4460	4700	8870
	<b>S</b> 16:9	3440	5020	6850	9980
Vidéos	<b>HD</b> 1920 × 1080 <sup>1</sup>	37 min.		74 min.	
	<b>HD</b> 1280 × 720 <sup>1</sup>	47 min.		95 min.	
	<b>640</b> 640 × 480 <sup>2</sup>	112 min.		223 min.	
	<b>HS</b> 640 × 480 <sup>3</sup>	83 min.		166 min.	
	<b>HS</b> 320 × 240 <sup>3</sup>	167 min.		332 min.	
	<b>HS</b> 320 × 112 <sup>3</sup>	83 min.		166 min.	

- 1 Utilisez une carte **CLASS 4** ou supérieure. La durée de chaque vidéo ne peut pas dépasser 29 minutes.
- 2 La durée de chaque vidéo ne peut pas dépasser 120 minutes.
- 3 Utilisez une carte **CLASS 4** ou supérieure. La durée de chaque vidéo ne peut pas dépasser 30 secondes.

# Spécifications

## Système

**Modèle** XF1

**Nombre effectif de pixels** 12 millions

**Capteur d'image** CMOS EXR de 1/2 pouce avec filtre RVB









**Supports de stockage** • Mémoire interne (environ 25 Mo) • Cartes mémoire SD/SDHC/SDXC

**Système de fichiers** Compatible avec les formats Design Rule for Camera File System (DCF), Exif 2.3 et Digital Print Order Format (DPOF)

**Format de fichiers**

- **Photos** : JPEG Exif 2.3 (compressé) ; RAW (format RAF original, logiciel fourni requis) ; RAW+JPG disponible
- **Photos (3D)** : MPO
- **Vidéos** : MOV (H.264) • **Audio** : WAV (stéréo)

**Taille d'image** (pixels)

- **L 4:3** : 4000 × 3000 • **L 3:2** : 4000 × 2664 • **L 16:9** : 4000 × 2248 • **L 1:1** : 2992 × 2992
- **M 4:3** : 2816 × 2112 • **M 3:2** : 2816 × 1864 • **M 16:9** : 2816 × 1584 • **M 1:1** : 2112 × 2112
- **S 4:3** : 2048 × 1536 • **S 3:2** : 2048 × 1360 • **S 16:9** : 1920 × 1080 • **S 1:1** : 1536 × 1536
-  **PANORAMA EN MVT**  : 1624 × 11520 (vertical)/11520 × 1080 (horizontal)
-  **PANORAMA EN MVT**  : 1624 × 5760 (vertical)/5760 × 1080 (horizontal)
-  **PANORAMA EN MVT**  : 1624 × 3840 (vertical)/3840 × 1080 (horizontal)
-  **PANORAMA EN MVT**  : 1624 × 11520 (vertical)/11520 × 1080 (horizontal)

**Objectif** Zoom optique 4 × Fujinon, F1,8 (grand-angle) – F4,9 (téléobjectif)

**Focales** f=6,4 mm–25,6 mm (équivalent au format 35 mm : 25 mm–100 mm)

**Zoom numérique** Jusqu'à environ 2 × avec le zoom numérique (jusqu'à 8 × lorsqu'il est combiné avec le zoom optique)

**Ouverture** F1,8–F11 (grand angle)/F4,9–F11 (téléobjectif) par incréments de 1/3 EV

## Système

<b>Plage de mise au point</b> (distance par rapport à l'avant de l'objectif)	Environ 50 cm–infini (grand-angle) ; 80 m–infini (téléobjectif) <ul style="list-style-type: none"> <li>• <b>Macro</b> : environ 3 cm–3,0 m (grand-angle) ; 50 cm–3,0 m (téléobjectif)</li> </ul>
<b>Sensibilité</b>	Sensibilité de sortie standard équivalente à 100, 200, 250, 320, 400, 500, 640, 800, 1000, 1250, 1600, 2000, 2500, 3200, 4000 <sup>1</sup> , 5000 <sup>1</sup> , 6400 <sup>1</sup> , 12800 <sup>2</sup> ISO ; <b>AUTO, AUTO (400), AUTO (800), AUTO (1600), AUTO (3200)</b> 1 taille d'image <b>M</b> ou <b>S</b> 2 taille d'image <b>S</b>
<b>Mesure</b>	Mesure en 256 zones avec l'objectif (through-the-lens (TTL)) ; MULTI, CENTRALE, MOYENNE
<b>Contrôle de l'exposition</b>	AE programmé ; AE avec priorité à l'ouverture ; AE avec priorité à la vitesse ; exposition manuelle
<b>Correction de l'exposition</b>	-2 EV – +2 EV par incréments de 1/3 EV
<b>Stabilisation de l'image</b>	Stabilisation optique (type de décalage d'objectif)
<b>Vitesse d'obturation</b> (obturateur mécanique et électronique combiné)	<ul style="list-style-type: none"> <li>•  : 1/4 s–1/1000 s</li> <li>•  : 3 s–1/1000 s</li> <li>•  : 4 s–1/2 s</li> <li>• <b>EXR</b>, , <b>Adv.</b>, <b>SP</b> (sauf , , et ) : 1/4 s–1/2000 s</li> <li>• <b>P</b> : 4 s–1/2000 s</li> <li>• <b>Autres</b> : 30 s–1/2000 s</li> </ul>
<b>Continu</b>	<ul style="list-style-type: none"> <li>•  : 200 images max. le nombre d'images par secondes peut être réglé sur 10, 7, 5 ou 3i/s (La cadence varie selon les conditions de prise de vue ou du nombre d'images prises en continu)</li> <li>•  : 16 ou 8 images (RAW+JPEG/RAW : 8 images max.) ; le nombre d'images par secondes peut être réglé sur 10, 7, 5 ou 3i/s</li> <li>•  : 3 images (exposition choisie, surexposition, sous-exposition)</li> <li>•  : 3 images (sensibilité sélectionnée, sensibilité élevée, sensibilité réduite)</li> <li>•  : 3 images (PROVIA, Velvia, ASTIA)</li> <li>•  : 3 images (100%, 200%, 400%)</li> </ul>
<b>Mise au point</b>	<ul style="list-style-type: none"> <li>• <b>Mode</b> : AF seul, AF continu, mise au point manuelle</li> <li>• <b>Sélection de la zone de mise au point</b> : Multi, zone, recherche</li> <li>• <b>Système de mise au point automatique</b> : AF TTL par détection de contraste</li> </ul>
<b>Balance des blancs</b>	Détection automatique de scène, 8 modes manuels pré-réglés pour lumière directe du soleil, ombre, éclairage fluorescent lumière du jour, éclairage fluorescent blanc chaud, éclairage fluorescent blanc froid, éclairage à incandescence, sous-marine, température des couleurs ; balance des blancs personnalisée
<b>Retardateur</b>	Désactivé, 2 s, 10 s



## Système

**Flash** Flash manuel escamotable ; la portée effective lorsque la sensibilité est réglée sur **800** est d'environ **50 cm–7,4 m** (grand-angle : à noter que l'objectif peut occulter le flash sur les courtes focales), **80 cm–2,7 m** (téléobjectif)

## Modes flash

Auto, flash forcé, désactivé, synchro lente (correction des yeux rouges désactivée) ; auto avec correction des yeux rouges, flash forcé avec correction des yeux rouges, désactivé, synchro lente avec correction des yeux rouges (correction des yeux rouges activée)

## Écran LCD

3,0 pouces, écran LCD couleur 460000 points ; couverture d'environ 100%

## Vidéos

- **FHD** **1920 × 1080** : 1080p, 30 images/s
- **HD** **1280 × 720** : 720p, 30 images/s
- **640** **640 × 480** : VGA, 30 images/s
- **HS** **640 × 480** : 70 images/s
- **HS** **320 × 240** : 120 images/s
- **HS** **320 × 112** : 200 images/s

**Remarque** : les vidéos **FHD**, **HD** et **640** sont enregistrées en stéréo.

## Bornes d'entrée/sortie

**A/V OUT** (sortie audio/vidéo) Sortie NTSC ou PAL avec son mono

**Entrée/sortie numérique** USB 2.0 High-Speed ; connecteur A/V OUT partagé, MTP/PTP

**Sortie HDMI** Mini-connecteur HDMI

### Alimentation électrique/autre

- Alimentation électrique**
- Batterie rechargeable NP-50A
  - Adaptateur secteur AC-5VX et coupleur CC CP-50 (vendus séparément)

### Autonomie de la batterie

(nombre approximatif de photos qui peuvent être prises avec une batterie entièrement chargée)

Type de batterie	Nombre approximatif de photos
NP-50A (type de batterie fourni avec l'appareil photo)	300

Norme CIPA, mesurée en mode  (auto) à l'aide de la batterie fournie avec l'appareil photo et d'une carte mémoire SD.

**Remarque :** Le nombre de photos pouvant être prises avec la batterie varie en fonction du niveau de charge de la batterie et diminue à basse température.

### Dimensions (L × H × P)

107,9 mm × 61,5 mm × 33,0 mm, hors parties saillantes (profondeur minimale : 24,1 mm)

### Poids pour la prise de vue

Environ 225 g, avec la batterie et la carte mémoire

### Poids de l'appareil photo

Environ 204 g, sans la batterie, les accessoires et la carte mémoire

### Conditions de fonctionnement

- **Température :** 0 °C – +40 °C
- **Humidité :** 10 – 80% (sans condensation)



### ■ Avis au lecteur

- Les spécifications peuvent faire l'objet de modifications sans préavis ; pour obtenir les dernières informations, veuillez visiter le site [http://www.fujifilm.com/products/digital\\_cameras/index.html](http://www.fujifilm.com/products/digital_cameras/index.html). FUJIFILM ne pourra être tenu pour responsable des dommages résultant d'erreurs présentes dans ce manuel.
- Bien que l'écran LCD soit fabriqué à partir d'une technologie de pointe de haute précision, il est possible que des petits points lumineux et des couleurs anormales apparaissent, en particulier autour des zones de texte. Ce phénomène est normal pour ce type d'écran LCD et ne traduit pas un dysfonctionnement ; les images enregistrées avec l'appareil photo ne sont pas affectées.
- Les appareils photo numériques sont susceptibles de mal fonctionner lorsqu'ils sont exposés à de fortes interférences radio (par exemple, des champs électriques, de l'électricité statique ou du bruit de ligne).
- En raison du type d'objectif utilisé, il est possible qu'une distorsion apparaisse à la périphérie des images. Ceci est normal.







**FUJIFILM**

---

**FUJIFILM Corporation**

7-3, AKASAKA 9-CHOME, MINATO-KU, TOKYO 107-0052, JAPAN

[http://www.fujifilm.com/products/digital\\_cameras/index.html](http://www.fujifilm.com/products/digital_cameras/index.html)









## Restrictions concernant les réglages de l'appareil photo

Option	Mode de prise de vue																				
	EXR				Adv.							SP									
	EXR	SR	SR+	SR+	SR+	SR+	SR+	SR+	SR+	M	A	S	P	SR	SR	SR	SR	SR	SR	SR	SR
	✓	✓	✓							✓	✓	✓									
	✓	✓	✓							✓	✓	✓									
	✓	✓	✓							✓	✓	✓									
	✓	✓	✓							✓	✓	✓									
	✓	✓	✓							✓	✓	✓									
	✓	✓	✓							✓	✓	✓									
	✓	✓	✓							✓	✓	✓									
	✓	✓	✓							✓	✓	✓									

- 1 Optimisation automatique pour le mode de prise de vue sélectionné.
- 2 Les tailles d'images supérieures à **S** sont définies sur **S**.
- 3 Les tailles d'images supérieures à **M** sont définies sur **M**.
- 4 Format défini sur **4:3**.
- 5 Défini avec les réglages avant d'enregistrer une vidéo.
- 6 Défini au centre de l'image.