

FUJIFILM

BL00004756-B01 **NL**

DIGITAL CAMERA

X-E2

Versie 4.00

Gebruiksaanwijzing

Dank u voor uw aankoop van dit product. Deze gebruiksaanwijzing beschrijft hoe u uw FUJIFILM X-E2 Versie 4.00 digitale camera gebruikt. Lees de gebruiksaanwijzing aandachtig door voordat u de camera in gebruik neemt.

■ **Product website:**

<http://fujifilm-x.com/x-e2/>

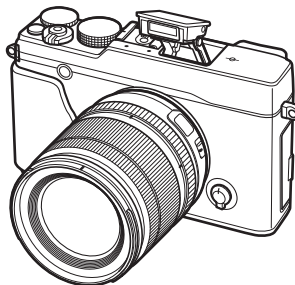

■ **Extra informatie is mogelijk te vinden in online handleidingen die beschikbaar zijn via:**

<http://fujifilm-dsc.com/manuals/>



Voordat u begint

Eerste stappen

Algemene fotografie en afspelen

Algemene films opnemen en afspelen

De Q (Snelmenu)-knop
De Fn (functie)-knoppen

Meer over fotografie en afspelen

Menu's

Aansluitingen

Technische informatie

Probleemoplossing

Appendix



Voor uw veiligheid



Lees deze opmerkingen voordat u de camera gebruikt

Veiligheidsopmerkingen



- Zorg ervoor dat u uw camera goed gebruikt. Lees voor gebruik deze veiligheidsopmerkingen en uw *Gebruikershandleiding* zorgvuldig door.
- Bewaar deze veiligheidsopmerkingen na het lezen op een veilige plaats.

Informatie over pictogrammen

De hieronder afgebeelde pictogrammen worden in deze gebruiksaanwijzing gebruikt om de ernst aan te geven van een letsel of schade die kan ontstaan als de betekenis van het pictogram niet in acht wordt genomen en het product ten gevolge daarvan onjuist wordt gebruikt.

 WAARSCHUWING	Dit pictogram geeft aan dat het niet opvolgen van instructies kan leiden tot ernstig of fataal letsel.
 ATTENTIE	Dit pictogram geeft aan dat het niet opvolgen van instructies kan leiden tot persoonlijk letsel of materiële schade.

De hieronder afgebeelde pictogrammen geven de ernst van de gevolgen aan als de instructies niet worden nageleefd.

	Driehoekige pictogrammen geven aan dat deze informatie uw aandacht behoeft ("Belangrijk").
	Cirkelvormige pictogrammen geven een diagonale streep geven aan dat die handeling verboden is ("Verboden").
	Opgevlude cirkels met een uitroepteken geven aan dat er een handeling moet worden verricht ("Vereist").

WAARSCHUWING

 Uit het stopcontact verwijderen	Als er een probleem ontstaat, zet de camera uit, verwijder de batterij, koppel de netadapter van de camera los en haal deze uit het stopcontact. Het blijven gebruiken van de camera als deze rook of een ongewone geur verspreidt of wanneer de camera een ander gebrek vertoont, kan brand of een elektrische schok tot gevolg hebben. Neem contact op met uw FUJIFILM-dealer.
	Laat geen water of andere vreemde voorwerpen in de camera binnendringen. Als water of andere vreemde voorwerpen in de camera terechtkomen, schakel de camera uit, verwijder de batterij, koppel de netstroomadapter los en trek deze uit het stopcontact. Het blijven gebruiken van de camera kan brand of een elektrische schok veroorzaken. Neem contact op met uw FUJIFILM-dealer.

WAARSCHUWING

 Niet gebruiken in de badkamer of douche	Gebruik de camera niet in de badkamer of douche. Dit kan brand of een elektrische schok veroorzaken.
 Haal het apparaat niet uit elkaar	Probeer de camera nooit te demonteren of modificeren veranderen of uit elkaar te halen (open nooit de behuizing). Het niet in acht nemen van deze voorzorgsmaatregel kan brand of een elektrische schok veroorzaken.
 Raak geen interne onderdelen aan	Mocht de behuizing openbreken door een val of ander ongeluk, raak de blootliggende onderdelen niet aan. Het niet in acht nemen van deze voorzorgsmaatregel kan een elektrische schok of letsel door het aanraken van beschadigde onderdelen tot gevolg hebben. Verwijder onmiddellijk de batterij en pas op voor letsel of een elektrische schok. Breng het product naar het verkooppunt voor raadpleging.
	Het verbindingsnoer mag niet worden aangepast, verwarmd, overmatig gedraaid of uitgerekt en er mogen geen zware voorwerpen op worden geplaatst. Deze handelingen zouden het snoer kunnen beschadigen en brand of een elektrische schok kunnen veroorzaken. Neem contact op met uw FUJIFILM-dealer als het snoer beschadigd is.
	Plaats de camera niet op een onstabiele ondergrond. Hierdoor kan de camera vallen of kantelen en letsel veroorzaken.
	Probeer nooit foto's te maken als u in beweging bent. Gebruik de camera niet tijdens het wandelen of als u in een auto rijdt. Dit kan leiden tot een val of een verkeersongeluk.
	Raak tijdens onweer de metalen onderdelen van de camera niet aan. Dit kan tot een elektrische schok leiden door de ladingsoverdracht van een blikseminslag.
	Gebruik de batterij niet voor andere doeleinden dan waarvoor deze bedoeld is. Plaats de batterij zoals aangeduid door de merktekens.
	Verwarm, wijzig of demonteer de batterij niet. Laat de batterij niet vallen of stel deze niet bloot aan schokken. Berg de batterij niet samen met metalen voorwerpen op. Elk van deze handelingen kan tot ontploffing of lekkage van de batterij leiden en kan brand of letsel veroorzaken.
	Gebruik uitsluitend batterijen of netstroomadapters die voor gebruik met deze camera goedgekeurd zijn. Gebruik geen andere spanning dan de vermelde spanningsvoeding. Het gebruik van andere spanningsbronnen kan tot brand leiden.

 WAARSCHUWING	
	Als de batterij lekt en vloeistof in contact komt met uw ogen, huid of kleding, spoelt u het betreffende gebied onmiddellijk met schoon stromend water af en zoekt u medische hulp of belt u onmiddellijk het alarmnummer.
	Gebruik de lader niet om andere batterijen dan hier vermeld op te laden. De meegeleverde lader is uitsluitend voor gebruik met het type batterij dat met de camera wordt meegeleverd. Als u de lader gebruikt om gewone batterijen of andere types oplaadbare batterijen op te laden, dan kan dit leiden tot lekkage, oververhitting of een explosie.
	Het gebruik van een flitser te dicht bij de ogen van een persoon kan visuele beperking veroorzaken. Let bijzonder goed op bij het fotograferen van baby's en kleine kinderen.
	Gebruik niet in de nabijheid van ontvlambare voorwerpen, explosieve gassen of stof.
	Als u de batterij bij u draagt, plaatst u deze in de digitale camera of bewaart u de batterij in de harde tas. Als u de batterij wilt opbergen, bergt u deze op in de harde tas. Als u de batterijen wegbrengt voor recycling, bedekt u de polen met isolatietape. Door contact met andere batterijen of metalen voorwerpen kan de batterij in brand vliegen of ontploffen.
	Houd geheugenkaarten, flitsschoenen en andere kleine onderdelen buiten het bereik van kleine kinderen. Kinderen kunnen kleine onderdelen inslikken; buiten bereik van kinderen bewaren. Mocht een kind een klein onderdeel inslikken, medische hulp inroepen of het alarmnummer bellen.
	Bewaar buiten het bereik van kleine kinderen. Onder de onderdelen die letsel kunnen veroorzaken zijn de band, die verstrikt rond de nek van een kind kan raken, wat verstikking tot gevolg kan hebben, en de flitser, die een visuele beperking kan veroorzaken.
	Volg de instructies van luchtvaart- en ziekenhuispersoneel. Dit product genereert radiofrequentie-emissies die kunnen interfereren met navigatie of medische apparatuur.

 ATTENTIE	
	Gebruik de camera niet op plaatsen met oliedampen, stoom, vochtigheid of stof. Dit kan brand of een elektrische schok veroorzaken.
	Laat de camera niet achter op plaatsen die aan extreem hoge temperaturen zijn blootgesteld. Laat de camera niet achter in afgesloten ruimtes zoals in een afgesloten voertuig of in direct zonlicht. Dit kan brand veroorzaken.
	Plaats geen zware voorwerpen op de camera. Hierdoor kan het zware voorwerp vallen of kantelen en letsel veroorzaken.
	Verplaats de camera niet terwijl deze nog steeds met het netsnoer verbonden is. Trek niet aan het snoer om de netstroomadapter te verwijderen. Dit kan het netsnoer of de kabels beschadigen en brand of een elektrische schok veroorzaken.
	Bedek de camera en de netstroomadapter niet en wikkel deze niet in een doek of deken. Hierdoor kan de temperatuur te hoog oplopen waardoor de behuizing vervormt of waardoor er brand ontstaat.
	Als u de camera reinigt en u de camera voor langere tijd niet van plan bent te gebruiken, verwijdert u de batterij en koppelt u de netstroomadapter los. Doet u dit niet, dan kan dat leiden tot brand of een elektrische schok.
	Na het opladen dient u de lader uit het stopcontact te verwijderen. Er kan brand ontstaan als u de lader in het stopcontact laat zitten.
	Bij het verwijderen van een geheugenkaart kan de kaart te snel uit de sleuf schieten. Gebruik uw vinger om deze tegen te houden en laat de kaart zachtjes los. Bij het eruit schieten van de kaart kan letsel ontstaan.
	Laat uw camera van binnen regelmatig nakijken en schoonmaken. Een ophoping van stof in uw camera kan tot brand of een elektrische schok leiden. Neem contact op met uw FUJIFILM-dealer om de camera om de twee jaar van binnen te laten reinigen. Dit is echter niet gratis.
	Explosiegevaar als de batterij onjuist wordt vervangen. Vervang de batterij alleen met hetzelfde of een soortgelijk type.

De batterij en voeding

Opmerking: Controleer welk type batterijen in uw camera wordt gebruikt en lees de relevante paragrafen aandachtig door.

Dit gedeelte beschrijft hoe u de batterijen moet hanteren zodat ze zo lang mogelijk meegaan. Verkeerd gebruik kan de levensduur verkorten en lekkage, oververhitting en ontploffen van de batterij tot gevolg hebben.

Li-ionbatterijen

Dit gedeelte is van toepassing als in uw camera een oplaadbare Li-ionbatterij wordt gebruikt.

De batterij is bij verscheping uit de fabriek niet opgeladen. Laad de batterij vóór gebruik op. Laat de batterij in het compartiment zitten wanneer u de camera niet gebruikt.

■ Opmerkingen over de batterij

De batterij verliest geleidelijk haar lading, zelfs wanneer de batterij niet wordt gebruikt. Laad de batterij een of twee dagen vóór gebruik op.

De levensduur van de batterij kan worden verlengd door de camera uit te schakelen wanneer hij niet wordt gebruikt.

De capaciteit van de batterij neemt bij lage temperaturen enigszins af; een lege batterij werkt vaak helemaal niet meer wanneer het koud is. Bewaar een volledig opgeladen reservebatterij op een warme plaats en verwissel de batterij wanneer dat nodig is; of bewaar de batterij in een van uw zakken en plaats de batterij pas vlak voordat u gaat fotograferen in de camera. Voorkom dat de batterij in direct contact komt met handenwarmers of andere verwarmingsapparaten.

■ De batterij opladen

Laad de batterij op met de meegeleverde batterijlader. De laadtijd neemt toe wanneer de omgevingstemperatuur lager is dan +10 °C of hoger is dan +35 °C. Probeer de batterij nooit op te laden bij temperaturen boven 40 °C; opladen is niet mogelijk bij temperaturen onder 0 °C.

Probeer nooit een volledig opgeladen batterij op te laden. De batterij hoeft echter ook niet volledig ontladen te zijn om te worden opgeladen.

De batterij kan onmiddellijk na het opladen en tijdens gebruik enigszins warm aanvoelen. Dit is normaal.

■ Levensduur van de batterij

Bij normale temperaturen kan de batterij minimaal 300 keer worden opgeladen. Wanneer de batterij steeds minder lang haar lading kan vasthouden, is dat een indicatie dat het einde van de levensduur van de batterij is bereikt en dat de batterij moet worden vervangen.

■ Opslag

De prestaties van de batterij kunnen verslechteren als de batterij gedurende langere perioden in volledig opgeladen toestand ongebruikt blijft. Ontlaad de batterij volledig voordat u deze opbergt.

Wanneer de camera gedurende langere tijd niet zal worden gebruikt, neem dan de batterij uit de camera en bewaar de batterij op een droge plaats met een omgevingstemperatuur van +15 °C tot +25 °C. Bewaar de batterij niet op plaatsen waar de batterij wordt blootgesteld aan extreme temperaturen.

■ Attentie: De batterij hanteren

- Bewaar of vervoer de batterij niet samen met metalen voorwerpen zoals kettinkjes of haarspelden.
- Stel de batterij niet bloot aan vuur of hoge temperaturen.
- Probeer de batterij niet te demonteren of te modificeren.
- Laad de batterij alleen op met de voorgeschreven batterijladers.
- Verwijder een versleten batterij onmiddellijk.
- Laat de batterij niet vallen en stel deze niet bloot aan schokken.
- Stel de batterij niet bloot aan water.
- Houd de polen van de batterij altijd schoon.
- De batterijen en de camera kunnen onmiddellijk na het opladen en tijdens gebruik enigszins warm aanvoelen. Dit is normaal.

■ Afvalverwijdering

Lever lege batterijen in volgens de plaatselijke regels voor klein chemisch afval.

Netstroomadapters (los verkrijgbaar)

Gebruik uitsluitend FUJIFILM-netstroomadapters die voor gebruik met deze camera goedgekeurd zijn. Andere adapters kunnen de camera beschadigen.

- Gebruik de netstroomadapter uitsluitend binnenshuis.
- Zorg ervoor dat de netstroomadapter goed op de camera wordt aangesloten.
- Schakel de camera uit voordat u de netstroomadapter afkoppelt. Koppel de adapter af door aan de stekker te trekken i.p.v. aan het snoer.
- Gebruik de netstroomadapter niet met andere apparaten.
- Niet demonteren.
- Stel de netstroomadapter niet bloot aan vuur of hoge temperaturen.
- Stel de netstroomadapter niet bloot aan sterke schokken.
- Tijdens gebruik kan de netstroomadapter warm aanvoelen. Dit is normaal.
- Wanneer de netstroomadapter de radio-ontvangst verstoort, moet de antenne opnieuw gericht of verplaatst worden.

De camera gebruiken

- Richt de camera niet op extreem heldere lichtbronnen, zoals de zon bij een onbewolkte lucht. Het niet in acht nemen van deze voorzorgsmaatregel kan schade aan de beeldsensor van de camera toebrengen.
- Fel zonlicht gefocust door de zoeker kan het paneel van de elektronische zoeker (EVF) beschadigen. Richt de elektronische zoeker niet op de zon.

Maakproefopnamen

Voordat u foto's gaat maken van belangrijke gebeurtenissen (zoals een huwelijk of reis), kunt u het beste enkele testopnamen maken en bekijken zodat u zeker weet dat de camera goed werkt. FUJIFILM Corporation aanvaardt geen aansprakelijkheid voor schade of inkomstenderving voortkomend uit het niet goed functioneren van het product.

Opmerkingen over auteursrechten

Opnamen gemaakt met uw digitale camerasysteem mogen zonder toestemming van de eigenaar niet worden gebruikt op een manier die de copyrightwetten overtreedt, tenzij deze uitsluitend voor privégebruik bedoeld zijn. Er zijn bepaalde beperkingen van toepassing bij het fotograferen van optredens op podia, evenementen en tentoonstellingen, zelfs wanneer de foto's alleen voor privégebruik bestemd zijn. De gebruiker wordt er ook op gewezen dat het overdragen van een geheugenkaart die foto's of gegevens bevat die onder de copyrightwetten vallen, uitsluitend toegestaan is binnen de beperkingen opgelegd door de regelgeving in het kader van deze auteursrechten.

Hantering

Stel de camera tijdens het maken en opslaan van foto's niet bloot aan schokken om correcte opnames te garanderen.

Vloeibare kristallen

In geval van beschadiging van het scherm moet de uiterste zorg worden betracht en ieder contact met de vloeibare kristallen worden vermeden. Neem onmiddellijk maatregelen als één van de volgende situaties zich voordoet:

- **Als vloeibare kristallen met uw huid in aanraking komen**, moet de betreffende plek onmiddellijk met een doek worden schoongemaakt en vervolgens met veel stromend water en zeep worden gewassen.
- **Als vloeibare kristallen in contact komen met de ogen**, moeten de ogen onmiddellijk gedurende minimaal 15 minuten met schoon stromend water worden uitgespoeld en moet medische hulp worden ingeroepen.
- **Als vloeibare kristallen worden ingeslikt**, moet de mond met veel schoon stromend water worden gespoeld. Drink grote hoeveelheden water en probeer over te geven. Roep daarna medische hulp in.

Hoewel het LCD-scherm met geavanceerde precisietechnologie is gefabriceerd, kan het scherm pixels bevatten die altijd zijn verlicht of zijn nooit verlicht. Dit is geen defect. Beelden opgenomen met dit product zijn onveranderd.

Informatie over handelsmerken

Digitaal splitsen beeld is een handelsmerk of geregistreerd handelsmerk van FUJIFILM Corporation. *XD-Picture Card* en  zijn handelsmerken van FUJIFILM Corporation. De hierin gebruikte lettertypen zijn uitsluitend ontwikkeld door Dyna-Comware Taiwan Inc. Macintosh, QuickTime en Mac OS zijn in de Verenigde Staten en andere landen gedeponeerde handelsmerken van Apple Inc. Het Windows-logo is een handelsmerk van de Microsoft groep van bedrijven. Wi-Fi® en Wi-Fi Protected Setup® zijn geregistreerde handelsmerken van Wi-Fi Alliance. Adobe en Adobe Reader zijn in de Verenigde Staten en/of andere landen geregistreerde handelsmerken of handelsmerken van Adobe Systems Incorporated. De SDHC- en SDXC-logo's zijn handelsmerken van SD-3C, LLC. Het HDMI-logo is een handelsmerk. YouTube is een handelsmerk van Google Inc. Alle overige in deze gebruiksaanwijzing genoemde handelsmerken zijn handelsmerken of geregistreerde handelsmerken van de betreffende rechthebbenden.

Elektrische interferentie

Deze camera kan medische en luchtvaartapparatuur verstoren. Vraag in het ziekenhuis of bij de luchtvaartmaatschappij om toestemming voordat u uw fotocamera in een ziekenhuis of vliegtuig gebruikt.

Kleurentelevisiesystemen

NTSC (National Television System Committee) is een kleurensysteem dat vooral in de Verenigde Staten, Canada en Japan wordt gebruikt. PAL (Phase Alternation by Line) is een kleurensysteem dat vooral in Europa en China wordt gebruikt.

Exif Print (Exif ver. 2.3)

Exif Print is een recentelijk herzien bestandsformaat voor digitale camera's waarin samen met de foto informatie wordt opgeslagen over de manier waarop tijdens het afdrukken de optimale kleurenreproductie kan worden bereikt.

BELANGRIJKE MEDEDELING: Lees eerst voordat u de software gebruikt

Direct of indirect exporteren, in zijn geheel of gedeeltelijk, van software met een licentie zonder de toestemming van de van toepassing zijnde bestuursorganen is verboden.

MEDEDELINGEN

Stel het apparaat niet bloot aan regen of vocht om gevaar voor brand en een schok te voorkomen.

Lees eerst de "Veiligheidsopmerkingen" en zorg dat u deze begrijpt voordat u de camera gebruikt.

Voor klanten in Canada

CAN ICES-3 (B)/NMB-3(B)

Attentie: Dit Klasse B digitale apparaat voldoet aan de Canadese ICES-003.

Industrie Canada verklaring: Dit apparaat voldoet aan de Industrie Canada's vergunningvrije RSS's. De werking is onderworpen aan de volgende twee voorwaarden: (1) Dit apparaat mag geen storing veroorzaken; en (2) Dit apparaat moet storing accepteren, inclusief storingen die ongewenste werking van het apparaat kan veroorzaken.

Dit apparaat en zijn antenne(s) mogen niet samen geplaatst worden of worden opgesteld in combinatie met een andere antenne of zender, behalve geteste ingebouwde radio's. De functie selectie van de landcode is uitgeschakeld voor producten die in de VS/ Canada op de markt gebracht worden.

Stralingsbloomstellingsverklaring: De beschikbare wetenschappelijke gegevens tonen niet aan dat eventuele gezondheidsproblemen in verband worden gebracht met het gebruik van laagvermogen draadloze apparatuur. Het is echter niet bewezen dat deze laagvermogen draadloze apparatuur absoluut veilig is. Laagvermogen draadloze apparatuur zenden lage niveaus radiofrequentie-energie (RF) uit in het microgolfbereik tijdens gebruik. Terwijl hoge niveaus van RF gevolgen kunnen hebben voor de gezondheid (door verhitting van celweefsel), blootstelling aan lage RF-niveaus die geen verhittingseffecten produceren, veroorzaken geen bekende nadelige gevolgen voor de gezondheid. Veel studies over lage RF-niveaus blootstelling hebben geen biologische effecten aangetoond. Sommige studies suggereerden dat er bepaalde biologische effecten kunnen optreden, maar dergelijke bevindingen zijn niet bevestigd door aanvullend onderzoek. X-E2 is getest en voldoet aan de IC stralingsbloomstellingslimieten voor een ongecontroleerde omgeving en voldoet aan de RSS-102 regels voor blootstelling IC radiofrequentie (RF).

Inleveren van elektrische en elektronische apparatuur in particuliere huishoudens

In de Europese Unie, Noorwegen, IJsland en Liechtenstein: Dit symbool op het product of in de handleiding en in de garantievoorwaarden en/of op de verpakking duidt aan dat dit product niet als huishoudelijk afval mag worden beschouwd. In plaats daarvan moet het apparaat bij een inzamelpunt voor recycling van elektrische en elektronische apparatuur worden ingeleverd.



Door dit product op juiste wijze te verwijderen helpt u potentiële negatieve gevolgen voor het milieu en de gezondheid van de mens voorkomen. Onjuiste verwerking van dit product kan het milieu schaden.

Dit symbool op de batterijen of accu's duidt aan dat deze batterijen niet als huishoudelijk afval mogen worden beschouwd.



Als uw apparaat eenvoudig verwijderbare batterijen of accu's bevat, dient u deze overeenkomstig de lokale regels afzonderlijk in te leveren.

De recycling van materialen helpt bij het behoud van natuurlijke bronnen. Neem contact op met uw gemeente, uw inzamelpunt voor het inleveren van huishoudelijk afval of de winkel waar u het product hebt gekocht voor meer gedetailleerde informatie over recycling van dit product.

In landen buiten de Europese Unie, Noorwegen, IJsland en Liechtenstein: Neem contact op met uw gemeente en vraag naar de juiste wijze waarop u dit product inclusief batterijen of accu's dient te verwijderen.

In Japan: Dit symbool op de batterijen duidt aan dat ze apart weggegooid moeten worden.



Li-ion

Lees deze opmerkingen voordat u de camera gebruikt

Veiligheidsopmerkingen

Dank u voor het vertrouwen dat u in dit product heeft gesteld. Raadpleeg uw FUJIFILM-dealer voor reparatie, inspectie en interne testen.

- Zorg ervoor dat u de lens goed gebruikt. Lees voor gebruik deze veiligheidsopmerkingen en de *Gebruikershandleiding* van de camera zorgvuldig door.
- Bewaar deze veiligheidsopmerkingen na het lezen op een veilige plaats.

Informatie over pictogrammen

De hieronder afgebeelde pictogrammen worden in deze gebruiksaanwijzing gebruikt om de ernst aan te geven van een letsel of schade die kan ontstaan als de betekenis van het pictogram niet in acht wordt genomen en het product ten gevolge daarvan onjuist wordt gebruikt.

 **WAARSCHUWING** Dit pictogram geeft aan dat het niet opvolgen van instructies kan leiden tot ernstig of fataal letsel.

 **ATTENTIE** Dit pictogram geeft aan dat het niet opvolgen van instructies kan leiden tot persoonlijk letsel of materiële schade.

De hieronder afgebeelde pictogrammen geven de ernst van de gevolgen aan als de instructies niet worden nageleefd.

 Driehoekige pictogrammen geven aan dat deze informatie uw aandacht behoeft ("Belangrijk").

 Cirkelvormige pictogrammen met een diagonale streep geven aan dat die handeling verboden is ("Verboden").

 Opgevlade cirkels met een uitroepteken geven aan dat er een handeling moet worden verricht ("Vereist").

 **WAARSCHUWING**

 **Niet onderdompelen in of blootstellen aan water.** Het niet in acht nemen van deze voorzorgsmaatregel kan brand of een elektrische schok tot gevolg hebben.

 **Haal het apparaat niet uit elkaar (maak de behuizing niet open).** Het niet in acht nemen van deze voorzorgsmaatregel kan brand, een elektrische schok of letsel door een defect product tot gevolg hebben.

 **WAARSCHUWING**



Raak geen interne onderdelen aan

Mocht de behuizing openbreken door een val of ander ongeluk, raak de blootliggende onderdelen niet aan. Het niet in acht nemen van deze voorzorgsmaatregel kan een elektrische schok of letsel door het aanraken van beschadigde onderdelen tot gevolg hebben. Verwijder onmiddellijk de camera-batterij en pas op voor letsel of een elektrische schok. Breng het product naar het verkooppunt voor raadpleging.



Plaats niet op onstabiele oppervlakken. Het product kan vallen, wat letsel tot gevolg kan hebben.



Kijk niet in de zon door de zoekers van de lens of camera. Het niet in acht nemen van deze waarschuwing kan permanent oogletsel tot gevolg hebben.

 **ATTENTIE**



Gebruik of bewaar niet op plaatsen blootgesteld aan stoom of rook of die zeer vochtig of uitermate stoffig zijn. Het niet in acht nemen van deze voorzorgsmaatregel kan brand of een elektrische schok tot gevolg hebben.



Laat niet in direct zonlicht liggen of op plaatsen die onderhevig zijn aan zeer hoge temperaturen, zoals in een afgesloten voertuig op een zonnige dag. Het niet in acht nemen van deze voorzorgsmaatregel kan brand tot gevolg hebben.



Houd buiten het bereik van kleine kinderen. In de handen van kinderen kan dit product letsel veroorzaken.



Hanteer niet met natte handen. Het niet in acht nemen van deze voorzorgsmaatregel kan een elektrische schok tot gevolg hebben.



Houd de zon uit het beeld bij het fotograferen van onderwerpen met tegenlicht. Zonlicht dat wordt scherpgesteld in de camera wanneer de zon zich in het beeld of vlakbij het beeld bevindt, kan brand of brandwonden veroorzaken.



Wanneer het product niet in gebruik is, plaats de lensdoppen terug en bewaar niet in direct zonlicht. Zonlicht dat wordt scherpgesteld door de lens kan brand of brandwonden tot gevolg hebben.



Draag de camera of lens niet terwijl deze op een statief is bevestigd. Het product kan vallen of andere voorwerpen raken, wat letsel tot gevolg kan hebben.

Europese Unie regulerende opmerking

Dit product voldoet aan de volgende EU Richtlijnen:

- RoHS Richtlijn 2011/65/EU
- R & TTE Richtlijn 1999/5/EC

Inschikkelijkheid met deze richtlijnen impliceert conformiteit met de Europese harmoniseringsstandaarden (Europese Normen) van toepassing, die worden opgesomd in de EU Conformiteitsverklaring uitgegeven door de FUJIFILM Corporation voor dit product of productfamilie.

Deze inschikkelijkheid wordt aangegeven door de volgende conformiteitsmarkering die op het zich op het product bevindt:



Deze markering is geldig voor niet-telecomproducten en EU harmoniseert Telecomproducten (vb. Bluetooth).

Bezoek http://www.fujifilm.com/products/digital_cameras/x/fujifilm_x_e2/pdf/index/fujifilm_x_e2_cod.pdf betreffende de verklaring van conformiteit.

BELANGRIJK: Lees eerst de volgende mededelingen, alvorens de ingebouwde draadloze zender van de camera te gebruiken.

- ① Dit product, welke een coderingsfunctie bevat dat in de Verenigde Staten is ontwikkeld, wordt gecontroleerd door de United States Export Administration Regulations en mag niet worden geëxporteerd of opnieuw worden geëxporteerd naar landen waarvoor in de Verenigde Staten een handels embargo geldt.
- **Gebruik alleen als onderdeel van een draadloos netwerk.** FUJIFILM aanvaardt geen aansprakelijkheid voor schade als gevolg van ongeoorloofd gebruik. Gebruik niet in toepassingen die een hoge mate van betrouwbaarheid vereisen, bijvoorbeeld in medische apparatuur of andere systemen die direct of indirect invloed hebben op een mensenleven. Bij gebruik van het apparaat in een computer en andere systemen die een grotere mate van betrouwbaarheid eisen, moeten alle noodzakelijke voorzorgsmaatregelen worden genomen om de veiligheid te garanderen en een defect te voorkomen.
 - **Gebruik alleen in het land waar het apparaat werd aangeschaft.** Dit apparaat voldoet aan de voorschriften met betrekking tot draadloze netwerkapparaten in het land waar het werd aangeschaft. Neem alle lokale voorschriften in acht bij het gebruik van het apparaat. FUJIFILM aanvaardt geen aansprakelijkheid voor problemen die voortvloeien uit het gebruik in andere rechtsgebieden.

- **Draadloze gegevens (afbeeldingen) kunnen worden onderschept door derden.** De beveiliging van gegevens verzonden via draadloze netwerken kan niet worden gegarandeerd.
- **Gebruik het apparaat niet op plaatsen die onderhevig zijn aan magnetische velden, statische elektriciteit of radio-interferentie.** Gebruik de zender niet in de nabijheid van magnetrons of op andere plaatsen die onderhevig zijn aan magnetische velden, statische elektriciteit of radio-interferentie, waardoor ontvangst van draadloze signalen mogelijk wordt voorkomen. Wederzijdse interferentie kan zich voordoen als de zender in de nabijheid van andere draadloze apparaten in de 2,4 GHz band wordt gebruikt.
- **De draadloze zender werkt in de 2,4 GHz band met behulp van DSSS- en OFDM-modulatie.**

Draadloze netwerkapparaten: Waarschuwingen

- **Dit apparaat werkt op dezelfde frequentie als commerciële, educatieve en medische apparaten en draadloze zenders.** Het werkt tevens op dezelfde frequentie als zenders met een licentie en speciale laagspanningzenders zonder licentie die in RFID-trackingssystemen voor lopende banden en in andere vergelijkbare toepassingen worden gebruikt.
- **Om interferentie met bovenstaande apparaten te voorkomen, moeten de volgende voorzorgsmaatregelen in acht worden genomen.** Controleer of de RFID-zender niet in werking is, alvorens dit apparaat in gebruik te nemen. Merk op dat het apparaat interferentie veroorzaakt in zenders met een licentie die voor RFID-tracking worden gebruikt, stop dan onmiddellijk met gebruik van de betreffende frequentie of verplaats het apparaat naar een andere locatie. Indien u merkt dat dit apparaat interferentie veroorzaakt in laagspanning RFID-trackingssystemen, neem dan contact op met een FUJIFILM-vertegenwoordiger.

2.4DS/OF4

Deze sticker duidt aan dat dit apparaat in de 2,4 GHz band werkt met behulp van DSSS- en OFDM-modulatie en interferentie kan veroorzaken op afstanden tot maximaal 40m.

Over deze gebruiksaanwijzing

Lees deze gebruiksaanwijzing en de waarschuwingen in het hoofdstuk "Voor uw veiligheid" (📖 ii) aandachtig door voordat u de camera in gebruik neemt. Informatie over specifieke onderwerpen vindt u aan de hand van onderstaand overzicht.

Inhoudsopgave 📖 **xii**

De "Inhoudsopgave" geeft een duidelijk overzicht van de gehele gebruiksaanwijzing. De belangrijkste camerafuncties worden er in behandeld.

Problemen oplossen..... 📖 **132**

Heeft u een specifiek probleem met de camera? U vindt de oplossing hier.

Waarschuwingvensters en -aanduidingen..... 📖 **137**

Lees hier wat het knipperende pictogram of foutmelding in het LCD-scherm betekent.

Beperkingen op de camera-instellingen 📖 **148**

Zie pagina 148 voor beperkingen op de beschikbare opties in elke opnamestand.

Geheugenkaarten

Foto's worden op optionele SD-, SDHC- en SDXC-geheugenkaarten (📖 19) bewaard, er wordt in deze gebruiksaanwijzing naar verwezen als "geheugenkaarten."

Productverzorging

Camerabehuizing: Om uw camera in een goede staat te houden, is het aan te raden de camerabehuizing na elk gebruik met een zachte, schone doek schoon te maken. Gebruik geen alcohol, verfverdunner of andere vluchtige chemicaliën. Deze kunnen vervormingen of verkleuringen van het leer van de camerabehuizing tot gevolg hebben. Vloeistoffen op de camera moeten onmiddellijk worden verwijderd met een zachte, droge doek. Gebruik een blaaskwast om stof van de monitor te verwijderen, zodat krassen worden vermeden en neem het vervolgens met een zachte, droge doek af. Vlekken kunnen worden verwijderd met een FUJIFILM-lensreinigingsdoekje waarop een kleine hoeveelheid lensreinigingsvloeistof is aangebracht. Plaats de dop van de behuizing terug om binnendringen van stof in de camera te voorkomen wanneer er geen lens is bevestigd.

Beeldsensor: Stof op de beeldsensor kan worden verwijderd met behulp van de optie  **SENSORREINIGING** in het instellingenmenu (📖 107).

Verwisselbare lenzen: Gebruik een blaaskwast om stof te verwijderen en neem vervolgens met een zachte, droge doek af. Vlekken kunnen worden verwijderd met een FUJIFILM-lensreinigingsdoekje waarop een kleine hoeveelheid lensreinigingsvloeistof is aangebracht. Plaats de voorste en achterste dop terug op de camera wanneer de lens niet in gebruik is.

Inhoudsopgave

Voor uw veiligheid	ii
Veiligheidsopmerkingen	ii
MEDEDELINGEN	vii
Veiligheidsopmerkingen	viii
Over deze gebruiksaanwijzing	x
Productverzorging	xi

Voordat u begint

Symbolen en conventies	1
Meegeleverde accessoires	1
Delen van de camera	2
De keuzeschakelaar	5
De instelschijf	5
Cameraschermen	6
Fotograferen: Zoeker/LCD-scherm	6
Afspelen	8
Lenzen	9
Delen van de lens	9
De doppen verwijderen	9
De zonnekap bevestigen	9
Lenzen met diafragmaringen	10
Lenzen zonder diafragmaringen	10
Lenzen met O.I.S. Schakelaars	11
Handmatige scherpstellen	11

Eerste stappen

























De draagriem bevestigen	12
Een lens bevestigen	14
De batterij opladen	15
De batterij en een geheugenkaart plaatsen	16
Compatibele geheugenkaarten	19
De camera in- en uitschakelen	20
Basisinstellingen	21
Basisinstellingen wijzigen	22
Een weergave kiezen	23
De zoekerweergave	24
De zoeker scherpstellen	24
Schermhelderheid aanpassen	24
De DISP/BACK-knop	25
Zoeker: Fotograferen	25
LCD-scherm: Fotograferen	25
Standaardscherm aanpassen	26
Zoeker/LCD-scherm: Weergave	27









































Algemene fotografie en afspelen	
Foto's maken	28
Foto's bekijken	30
Foto's schermvullend bekijken	30
Foto-informatie bekijken	31
Afspeelzoom	32
Multi-frame afspelen	33
Foto's wissen	34
De flitser gebruiken	35
Algemene films opnemen en afspelen	
Films opnemen	37
Een externe microfoon gebruiken	38
Films bekijken	39
De Q (Snelmenu)-knop	
De Q-knop gebruiken	40
De snelmenuweergave	40
Bekijk en wijzig instellingen	41
Bewerken van het snelmenu	42
De Fn (functie)-knoppen	
Met behulp van de functietoetsen	43
Rollen toewijzen aan de functietoetsen	44

Meer over fotografie en afspelen	
Modusselectie	45
P, S, A, en M-modi	45
Programma AE (P)	46
Sluiter AE (S)	47
Diafragma AE (A)	48
Handmatige belichting (M)	49
Lange tijdopnamen (T/B)	50
Tijd (T)	50
Bulb (B)	50
Een afstandsontspanner gebruiken	51
Belichtingscorrectie	52
Belichting-/scherpstelvergrenzing	53
Lichtmeting	55
Filmsimulatie	56
De DRIVE Knop	57
Continu fotograferen (seriestand)	58
Bracketing	59
Panorama's	60
Panorama's bekijken	62
Multi-belichtingen	63
Geavanceerd Filterr	64

Scherpstelstand	65
De scherpstelaanduiding	66
HF assistentie	67
Autofocus opties (Scherpstelling)	68
Scherpstelpunctselectie	69
Enkel punt AF	69
Zone AF	70
Tracking (Alleen Scherpstelstand C)	71
Gevoeligheid	72
AUTOMATISCH	73
Foto's opnemen in RAW-formaat	74
JPEG-kopieën van RAW-foto's maken	75
De zelfontspanner gebruiken	76
Intervalfotografie	78
Witbalans	79
Instellingen opslaan	81
Een adapter voor bevestigingspunten (mount adapter) gebruiken	82
Instellingen voor bevestigingspuntadapter	82
Brandpuntsafstellin	82
Vervormingscorrectie	82
Kleurcorrectie	83
Peripheral Illumination Correction	83
Fotoboekhulp	84
Een fotoboek maken	84
Fotoboeken bekijken	85
Fotoboeken bewerken of verwijderen	85
Foto zoeken	86

Menu's

De menu's gebruiken: Opnamestand	87
Opties opnamemenu (foto's)	87
 GEAVANC. FILTER	87
 AUTOFOCUS INSTELLING	87
 ISO	89
 BEELDGROOTTE	90
 BEELDKWALITEIT	90
 DYNAMISCH BEREIK	90
 FILMSIMULATIE	90
 ZELFONTSPANNER	90
 INTERVAL-TIMEROPNAME	91
 WITBALANS	91
 KLEUR	91
 SHERPTE	91
 HIGHLIGHT TINT	91
 SCHADUWTINT	91
 RUISONDERDRUKKING	91
 L BEL. RO	91
 LENSMODLTIE OPTM	91
 KIES INST. OP MAAT	91
 BEW/BEW INST. OP M	91
 ADAPT. INSTEL	92
 OPNAME ZONDER LENS	92
 HF ASSISTENTIE	92
 MODUS AE/AF-VERG	92
 MODUS AF-VERGR.	92

 LICHTMEETSYSTEEM	92	Het instellingenmenu	102
 INT. SPOT AE&SCHR PSTLGBD	92	Het instellingenmenu gebruiken	102
 FLITSLICHT INSTELLINGEN.....	93	De opties van het instellingenmenu.....	103
 FILM SET-UP	93	 DATUM/TIJD	103
 FILMSIMULATIE BKT.....	94	 TIJDVERSCHIL.....	103
 IS MODE	94	 言語/LANG.....	103
 DRAADLS COMMUNICT	94	 RESET	103
 DIAFRAGMA-INSTEL.....	94	 GELUID & FLITS	103
 SLUITERTYPE	95	 GELUID SET-UP	104
De menu's gebruiken: Afspeelstand	96	 SCHERM SET-UP	104
Opties in het menu Afspelen	96	 KNOP/SCHIJFINSTELLING.....	106
 DRAADLS COMMUNICT	96	 SCHERPSTELRING.....	106
 RAW-CONVERSIE.....	96	 STROOMBEHEER.....	106
 WISSEN	96	 SENSORREINIGING.....	107
 BEELDUISTNEDE	97	 OPSLAAN SET-UP.....	107
 NIEUW FORMAAT	97	 KLEURR.....	108
 BEVEILIGEN	98	 EVF/LCD-INSTELLING	108
 FOTO DRAAIEN.....	98	 VERBINDING INSTELLING	109
 VERWIJDER R. OGEN.....	99	 FORMATTEREN	110
 DIAVOORSTELLING	99	Fabrieksinstellingen	111
 FOTOBOEK HULP	100		
 MARK. VOOR OPL.	100		
 EEN FOTO ZOEKEN.....	100		
 PC AUTO. OPSLAAN.....	101		
 OPDRACHT (DPOF)	101		
 AFDRUK. instax PRINTER	101		
 BEELDVERHOUDING.....	101		

Aansluitingen		Technische informatie	
Draadloze overdracht.....	114	Optionele accessoires.....	126
Draadloze verbindingen: Smartphones	114	Accessoires van FUJIFILM	126
Draadloze verbindingen: Computers	114	De camera op andere apparaten aansluiten	129
Foto's op een computer bekijken.....	115	Onderhoud van de camera.....	130
Windows.....	115	Opslag en gebruik	130
Macintosh	115	Op reis	130
De camera aansluiten	116	De beeldsensor reinigen	131
Foto's afdrukken via USB.....	118	Probleemoplossing	
De camera aansluiten	118	Problemen en oplossingen.....	132
Geselecteerde foto's afdrukken	118	Waarschuwingvensters en -aanduidingen.....	137
De DPOF-printopdracht afdrukken	119	Appendix	
Een DPOF-printopdracht aanmaken.....	120	Capaciteit geheugenkaart	140
MET DATUM  / ZONDER DATUM.....	121	Links.....	141
ALLES RESETTEN	122	FUJIFILM X-E2 productinformatie	141
instax SHARE printers.....	123	Firmware-updates	141
Een verbinding tot stand brengen	123	Gratis FUJIFILM-apps.....	141
Foto's afdrukken	124	Technische gegevens.....	142
Foto's op een televisietoestel bekijken	125	Beperkingen op de camera-instellingen.....	148

Voordat u begint

Symbolen en conventies

In deze gebruiksaanwijzing worden de volgende symbolen gebruikt:

- ⓘ Deze informatie moet worden gelezen voordat u de camera in gebruik neemt zodat u de camera correct bedient.
- 📖 Aanvullende informatie die tijdens het gebruik van de camera van pas kan komen.
- 📄 Pagina's elders in deze gebruiksaanwijzing waarop andere relevante informatie staat.

Menu's en andere teksten die in de weergaven van de camera verschijnen, worden **vetgedrukt** weergegeven. In de illustraties in deze gebruiksaanwijzing worden schermen van de camera ten behoeve van de duidelijkheid soms enigszins vereenvoudigd afgebeeld.

Meegeleverde accessoires

De volgende accessoires worden bij de camera meegeleverd:



NP-W126 oplaadbare batterij

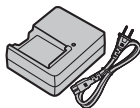

BC-W126-batterijlader

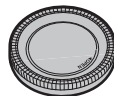

Behuizingdop



CD-ROM



Bevestigingsgereedschap clipje



Metalen clipjes draagriem (x 2)

- Gebruiksaanwijzing (*deze handleiding*)
- Schouderriem
- Beschermkappen (x 2)

- 📌 Heeft u een lenskit gekocht, controleer dan of de lens is meegeleverd.

Delen van de camera

Voor meer informatie, zie de pagina rechts van elk item.

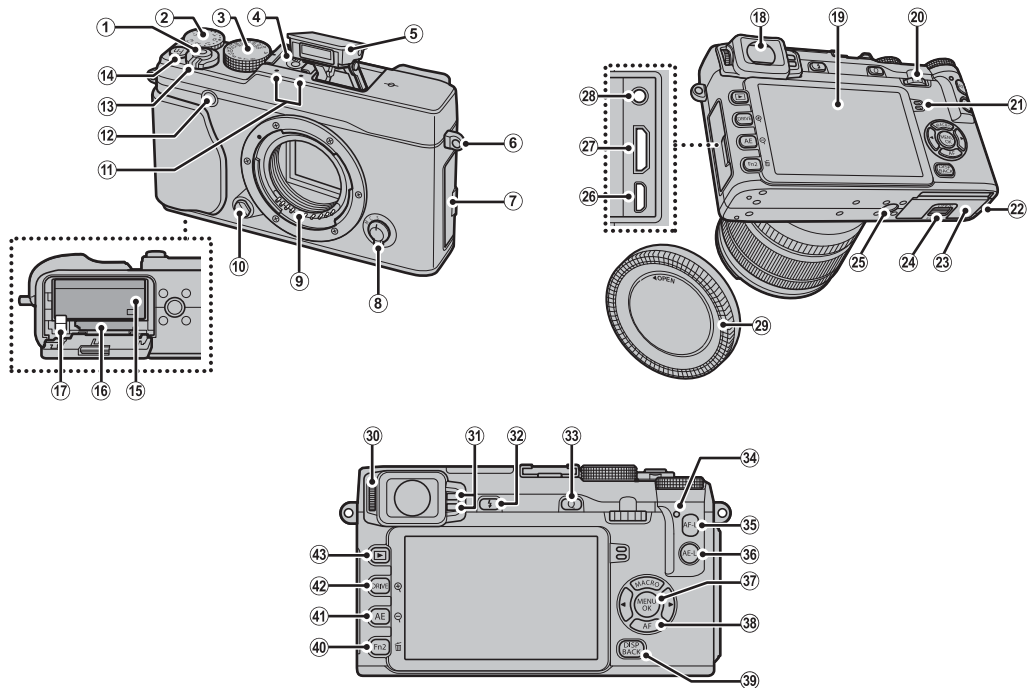

① Sluiterknop	29	⑩ Elektronische zoeker (EVF)	6, 23, 25	②④ Indicatorlamp	4
② Instelschijf belichtingscompensatie	52	⑪ LCD-scherm.....	6, 23, 25	②⑤ AF-L (scherpstelvergrendeling)-knop	53, 65, 92, 106
③ Instelschijf sluitertijd	46, 47, 48, 49	⑫ Instelschijf.....	5	②⑥ AE-L (belichtingsvergrendeling)-knop	53, 92, 106
④ Bevestigingspunt voor flitser	36, 129	⑬ Luidspreker	39	②⑦ MENU/OK -knop	87, 96, 102
⑤ Flitser	35	⑭ Afdekkapje kabelaansluiting voor DC-koppelstuk	16	②⑧  -knop (houd ingedrukt).....	4
⑥ Bevestigingsoog draagriem	12	⑮ Afdekkapje batterijcompartiment.....	16	②⑨ Functietoets (Fn3—Fn6)	43
⑦ Afdekkapje aansluitingen	38, 51, 116, 118, 125	⑯ Grendel voor afdekkapje batterijcompartiment	16	Keuzeknop	5
⑧ Selectieknop scherpstelstand.....	28, 65	⑰ Statiefbevestigingspunt	16	③⑨ DISP (display)/ BACK -knop.....	25
⑨ Lens signaalcontacten.....	9	⑱ Micro usb-connector	51, 116, 118	④⑩ Functietoets (Fn2)	43
⑩ Ontgrendeling lens	14	⑲ HDMI mini-aansluiting.....	125	Witbalans-knop	79
⑪ Microfoon.....	37	⑳ Microfoon/afstandsontspanner-aansluiting.....	38, 51	 -knop (weergavestand)	34
⑫ AF-hulplicht.....	89	㉑ Behuizingdop.....	14	④⑪ Functietoets (Fn1)	43
⑬ Zelfontspannerlamp	76	㉒ Dioptrieregelaar aanpassen	24	AE (automatisch belichten)-knop	55
⑭ ON/OFF -schakelaar	20	㉓ Oogsensor	23	 -knop	32, 33
⑮ Functietoets (Fn7)	43	㉔  (flitser pop-up)-knop.....	35	④⑫ DRIVE -knop.....	57, 58, 59, 60, 63, 64
⑯ Filmopnameknop.....	37	⑳ Q (snelmenu)-knop*	40	 -knop.....	32, 33
Wi-Fi -knop (weergavestand).....	114	Snelmenu bewerken/standaard instellingen knop (houd ingedrukt)*	42, 81	④⑬  -knop	30
⑰ Batterijvak	16	RAW-conversieknop (weergavestand)	75		
⑱ Geheugenkaartsleuf.....	17				
⑲ Batterijvergrendeling	16				

* In de opnamestand, druk en laat los voor weergave van het snelmenu of druk en houd ingedrukt voor weergave snelmenubewerkingsopties. Wanneer het snelmenu wordt weergegeven, druk en houd ingedrukt voor het aanpassen van de standaard instellingen.

De indicatorlamp

De indicatorlamp geeft de status van de camera als volgt weer:

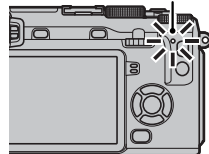

De indicatorlamp	Status van de camera
Brandt groen	De scherpstelling is vergrendeld.
Knippert groen	Waarschuwing voor bewegingsonscherpte, scherpstelling of belichting. De foto kan worden gemaakt.
Knippert groen en oranje	Bezig met een opname. Er kunnen extra foto's worden gemaakt.
Brandt oranje	Bezig met een opname. Er kunnen momenteel geen extra foto's worden gemaakt.
Knippert oranje	Flitser is aan het opladen, de flitser zal niet afgaan als er een foto wordt genomen.
Knippert rood	Lens of geheugenfout.



❖ Waarschuwingen kunnen tevens op het scherm verschijnen (📖 137).

❖ Zolang de zoeker in gebruik is blijft het indicatielampje uit (📖 23).

Bedieningsvergrendeling

Om onopzettelijke bediening van de keuzeknop en de **AE-L**- en **AF-L**-knoppen te voorkomen tijdens het fotograferen, drukt u op **MENU/OK** totdat  wordt weergegeven. De bedieningsknoppen kunnen worden ontgrendeld door op **MENU/OK** te drukken tot  niet langer wordt weergegeven.

De keuzeschakelaar

Druk op de keuzeknop omhoog (①), rechts (③), omlaag (④), of naar links (②) om items te markeren. De omhoog-, links-, rechts- en omlaagknoppen doubleren respectievelijk ook als de **Fn3**- (Scherpstelling; 68), **Fn4**- (filmsimulatie; 56), **Fn5**- (flitsmodus; 35), en **Fn6/AF**- (Focus-frameselectie; 69) knoppen (43).

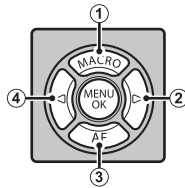

- ① Macromodus wordt nu automatisch geselecteerd als vereist, met als gevolg dat de macromodusselectie optie die voorheen kon worden toegewezen aan de functietoetsen (standaard **Fn3**) is vervangen door AF scherpstellingsselectie.

De instelschijf

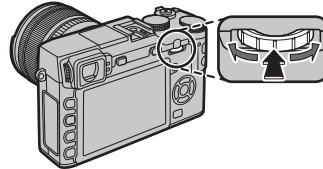

Draai de instelschijf om opties te selecteren in het snelmenuscherm (41), bekijk foto's (30), pas de grootte van het focusgebied aan (69), of kies een sluitertijd (10, 45, 47, 49, 50) of kies een combinatie van sluitertijd en diafragma (programmaverschuiving, 46).



Druk op het midden van de instelschijf om in te zoomen op het actieve focusgebied tijdens het fotograferen (66) of terugspelen (31), of houd het midden van de instelschijf ingedrukt om een handmatige focus-assistentie optie te kiezen (67).



Cameraschermen

Tijdens het maken en afspelen van foto's kunnen de volgende indicators verschijnen. In de volgende beschrijving worden alle beschikbare keuzeknoppen getoond ter illustratie; de keuzeknoppen die daadwerkelijk worden getoond variëren afhankelijk van de camera-instellingen. Houd er rekening mee dat de LCD-monitor en elektronische zoeker verschillende beeldverhoudingen hebben.

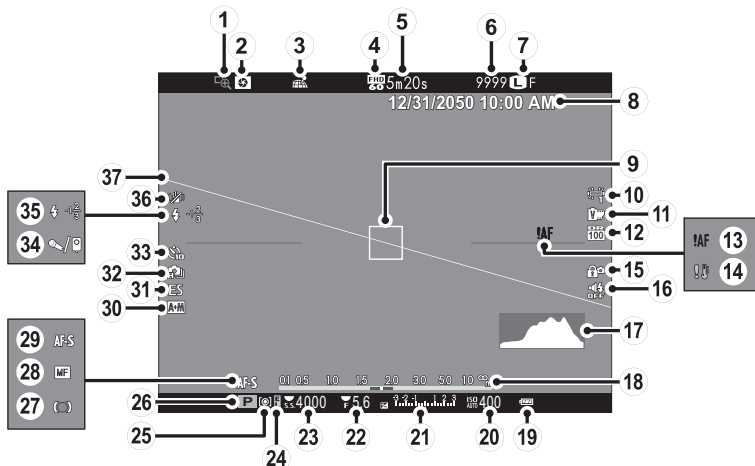

■ Fotograferen: Zoeker/LCD-scherm

① Scherpstelloep	66	⑭ Temperatuurwaarschuwing	139	②⑥ Opnamestand	45
② Voorbeeld scherptediepte	48	⑮ Indicator Geluid en flits	4	②⑦ Scherpstelindicator	66
③ Downloadstatus locatiegegevens	109, 114	⑯ Geluid uit/flits uit indicator	103	②⑧ Handmatige scherpstelindicator	66
④ Filmmodus	93	⑰ Histogram	27	②⑨ Scherpstelstand	65
⑤ Resterende tijd	37	⑱ Afstandsindicator	65	③⑩ AF+MF indicator	88
⑥ Aantal beschikbare foto's *	140	⑲ Batterijniveau	20	③① Sluitertype	95
⑦ Beeldkwaliteit en -formaat	90	⑳ Gevoeligheid	72	③② Continu-stand	58
⑧ Datum en tijd	21, 22	⑳ Belichtingscompensatie/belichtingsindicator	49, 52	③③ Zelfontspannerindicator	76
⑨ Scherpstelframe	53	⑳ Diafragma	46, 48, 49	③④ Microfoon/afstandsontspanner	38, 51, 93
⑩ Witbalans	79	㉑ Sluitertijd	46, 47, 49	③⑤ Flitserfunctie	35
⑪ Filmsimulatie	56	㉒ AE vergrendelen	53	③⑥ Flitscompensatie	93
⑫ Dynamisch bereik	90	㉓ Belichtingsmeting	55	③⑦ IS mode	94
⑬ Scherpstelwaarschuwing	4, 134, 137			③⑧ Virtuele horizon	27

* Toont „9999” als er ruimte is voor meer dan 9999 frames.

Bedieningsvergrendeling



Wanneer u op een vergrendelde control drukt ( 4) wordt het icoon  weergegeven.

■ Afspelen

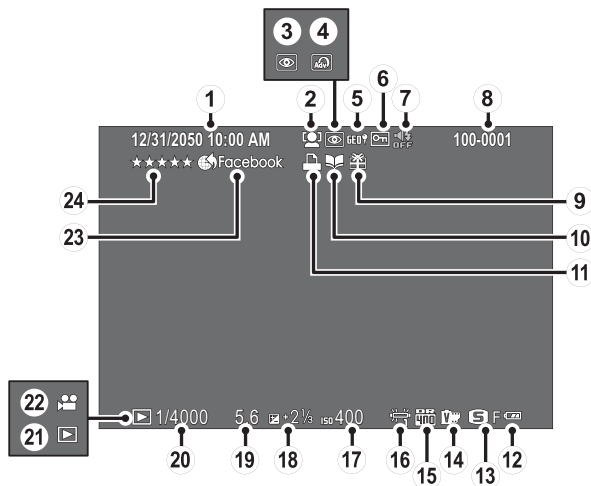

① Datum en tijd.....	21, 22	⑨ Geschenk afbeelding	30	⑰ Gevoeligheid.....	72
② Intelligente gezichtsdetectie-indicator.....	88	⑩ Indicator fotoboekhulp	84	⑱ Belichtingscompensatie.....	52
③ Indicator rode-ogenverwijdering	93, 99	⑪ DPOF printindicator	120	⑲ Diafragma	46, 48, 49
④ Geavanceerd filter.....	64	⑫ Batterijniveau	20	⑳ Sluittijd	46, 47, 49
⑤ Locatiegegevens	109	⑬ Beeldformaat/Beeldkwaliteit	90	㉑ Indicator afspelstand	30
⑥ Beveiligde afbeelding.....	98	⑭ Filmsimulatie.....	56	㉒ Filmpictogram	39
⑦ Indicator Geluid en flits.....	103	⑮ Dynamisch bereik	90	㉓ Mark. voor opl. naar.....	100
⑧ Fotonummer.....	107	⑯ Witbalans	79	㉔ Beoordeling.....	30

Lenzen

De camera kan gebruikt worden met lenzen voor het FUJIFILM X-bevestigingspunt.

Delen van de lens

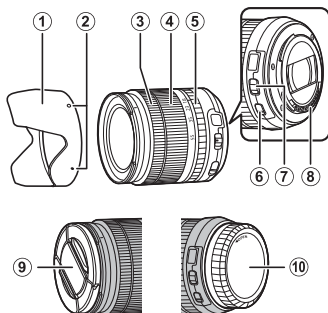

- ① Zonnekap
- ② Bevestigingsmarkeringen
- ③ Scherpstelling
- ④ Zoomring
- ⑤ Diafragmaring
- ⑥ O.I.S.-knop
- ⑦ Diafragmaodusknop
- ⑧ Lenssignaalcontacten
- ⑨ Voorste lensdop
- ⑩ Achterste lensdop

De doppen verwijderen

Verwijder de doppen zoals afgebeeld.

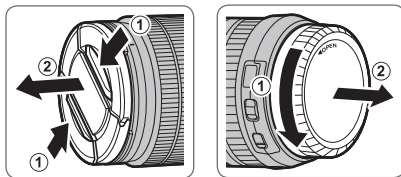

- ① Achterste dop kan verschillen van de afgebeelde.

De zonnekap bevestigen

Wanneer bevestigd, verminderen zonnekappen schittering en beschermen ze het voorste lenselement.

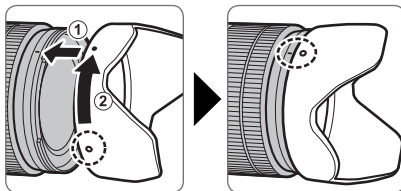

Lenzen met diafragmaringen

Bij instellingen die anders zijn dan **A** kunt u diafragma aanpassen door aan de lensdiafragmaring te draaien (belichtingsstanden **A** en **M**).

Aperture ring

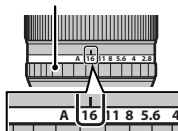
**Diafragmastandenschakelaar**

Als de lens over een diafragmastandenschakelaar beschikt, kan diafragma handmatig worden aangepast door de schakelaar naar **S** te schuiven en aan de diafragmaring te draaien.

Diafragmaring

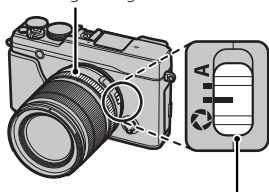

Diafragmastandenschakelaar

Lenzen zonder diafragmaringen

De methode die wordt gebruikt voor het aanpassen van het diafragma kan worden geselecteerd met behulp van de **DIAPHRAGMA-INSTEL.**-optie (📖 94) in het opnamemenu. Wanneer er een andere optie dan **AUTO** is geselecteerd, kan het diafragma worden aangepast met behulp van de instelschijf.

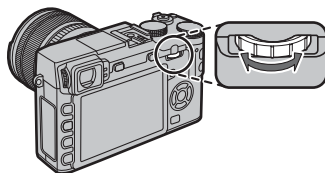

- ❖ Het selecteren van **S.S** voor **KNOP/SCHIJFINSTELLING > COMMANDOSCHIJF INSTELLING** (📖 106) staat de instelschijf toe om gebruikt te worden om de sluitertijd (📖 45, 47, 49, 95), de belichtingstijd voor lange blootstelling als de sluitertijdschijf gedraaid is naar **T** (tijd) (📖 50), of, in programma AE-modus (modus **P**), verschillende combinaties van sluitertijd en diafragma (programmaverschuiving, 📖 46) te kiezen.
- ❖ Het toewijzen van **COMMANDOSCHIJF INSTELLING** aan een functietoets maakt het makkelijk om te schakelen tussen sluitertijd en diafragma (📖 44).

Lenzen met O.I.S. Schakelaars

Als de lens optische beeldstabilisatie (O.I.S.) ondersteunt, kan de beeldstabilisatiemodus worden gekozen in de cameramenu's. Om beeldstabilisatie te activeren, schuift u de O.I.S.-knop naar **ON**.

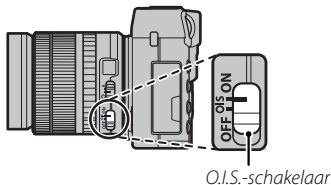

Handmatige scherpstellen

Schuif de scherpstelling naar voren voor autofocus.

Schuif voor handmatige scherpstelling de scherpstelling naar achteren en draai eraan terwijl u de resultaten in het camera-scherm controleert. De scherpstelafstand- en scherptediepte-indicatoren kunnen worden gebruikt ter ondersteuning van het handmatig scherpstellen. Handmatige scherpstelling is mogelijk niet beschikbaar in alle opnamestanden.

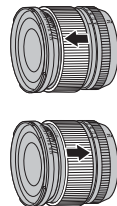

Voordat u begint

De scherptediepte-indicator

De scherptediepte-indicator toont de geschatte scherptediepte (de afstand voor en achter het scherpstelpunt dat lijkt te worden scherpgesteld).

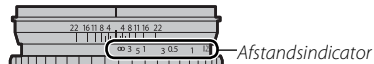

- ⓘ De camera geeft de scherpstelafstand niet weer wanneer de lens in de handmatige scherpstelstand staat.

Eerste stappen

De draagriem bevestigen

Maak de draagriemclipjes aan de camera vast en daarna aan de draagriem.

1 Open een draagriemclipje.

Gebruik het hulpmiddel voor het vastmaken van clipjes om een draagriemclipje te openen, en zorg ervoor dat u het hulpmiddel en het clipje vasthoudt in de aangegeven richtingen.

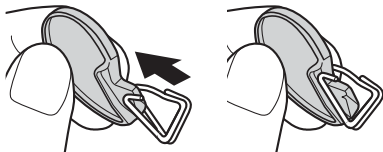

- ① Bewaar het gereedschap op een veilige plaats. U zult het nodig hebben om de draagriemclipjes te openen bij het losmaken van de draagriem.

2 Plaats het draagriemclipje op het oogje.

Haak het bevestigingssoog vast in de opening van het clipje. Verwijder het gereedschap en houd het clipje met de andere hand op zijn plek.

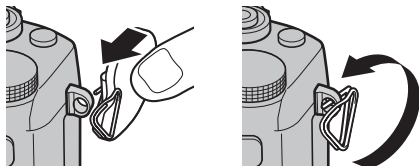

3 Haal het clipje door het oogje.

Draai het clipje totdat het volledig door het oogje is en dichtklikt.

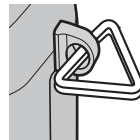

4 Bevestig een beschermkapje.

Plaats het beschermkapje over het oogje, zoals weergegeven. De zwarte kant moet richting de camera wijzen. Herhaal de stappen 1–4 voor het tweede oogje.

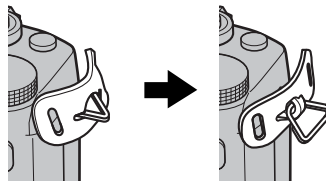

5 Plaats de draagriem.

Haal de draagriem door het beschermkapje en de draagriemring.

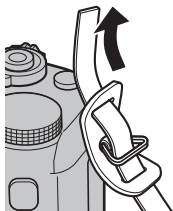

6 Maak de draagriem vast.

Maak de draagriem vast zoals afgebeeld. Herhaal de stappen 5–6 voor het tweede oogje.

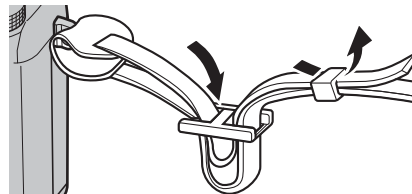

- ⚠️ Zorg ervoor dat de draagriem goed vastzit om te voorkomen dat de camera valt.

Een lens bevestigen

Bevestig lenzen zoals hieronder beschreven.

ⓘ Zorg is vereist om te voorkomen dat stof de camera binnendringt tijdens het bevestigen en verwijderen van lenzen.

1 Verwijder de behuizingdop en achterste dop.

Verwijder de behuizingdop van de camera en de achterste dop van de lens.

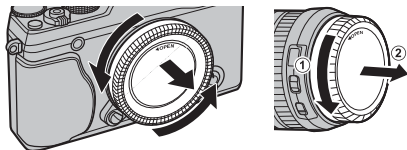

ⓘ Raak de interne delen van de camera niet aan.

2 Bevestig de lens.

Plaats de lens op het bevestigingspunt, houd de markering op de lens en de camera op één lijn en draai vervolgens aan de lens totdat het op zijn plaats klikt.

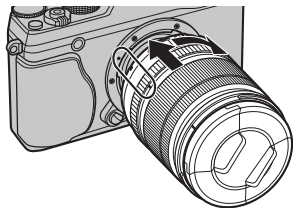

ⓘ Druk niet op de ontspanknop van de lens tijdens het bevestigen van de lens.

● Lenzen verwijderen

Schakel, om de lens te verwijderen, de camera uit en druk vervolgens op de ontspanknop van de lens en draai aan de lens zoals aangeduid.

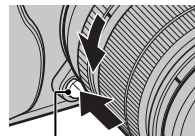

Ontspanknop lens

ⓘ Om te voorkomen dat stof zich ophoopt op de lens of in de camera, plaats de lenskap en de behuizingdop van de camera terug wanneer de lens niet is bevestigd.

● Lenzen en andere optionele accessoires

De camera kan worden gebruikt met lenzen voor het FUJIFILM X-mount bevestigingspunt en andere accessoires die genoemd worden vanaf pagina 126.

De batterij opladen

De batterij is bij verscheping uit de fabriek niet opgeladen. Laad voor gebruik de batterij op met de meegeleverde batterijlader.

1 Plaats de batterij in de lader.

Plaats de batterij in de meegeleverde batterijlader, zoals aangeduid.

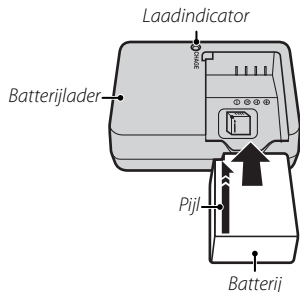

De camera gebruikt een NP-W126 oplaadbare batterij.

- ◆ Het meegeleverde netsnoer is uitsluitend bedoeld voor gebruik met de meegeleverde batterijlader. Gebruik de meegeleverde lader niet met andere kabels en het meegeleverde netsnoer niet met andere apparaten.

2 Sluit de lader aan op een stopcontact.

Steek de stekker van de lader in een stopcontact binnenshuis. De laadindicator licht op.

De laadindicator

De laadindicator geeft de voortgang van het opladen als volgt weer:

Laadindicator	Laadtoestand	Actie
Uit	Geen batterij geplaatst.	Plaats de batterij.
	Batterij volledig opgeladen.	Verwijder de batterij.
Aan	De batterij wordt opgeladen.	—
Knippert	Batterij defect.	Trek de stekker van de lader uit het stopcontact en verwijder de batterij.

3 Laad de batterij op.

Verwijder de batterij zodra het opladen is voltooid. Raadpleeg de technische gegevens (📖 146) voor laadtijden (bedenk dat de laadtijd bij lage temperaturen toenemen).

- ① Trek de stekker van de lader uit het stopcontact wanneer deze niet wordt gebruikt.

De batterij en een geheugenkaart plaatsen

De camera heeft geen intern geheugen; in plaats daarvan worden foto's op optionele SD-, SDHC- en SDXC-geheugenkaarten (apart verkrijgbaar). Plaats, na het opladen van de batterij, de batterij en geheugenkaarten zoals hieronder beschreven.

1 Open de afdekkap van het batterijencompartiment.

Verschuif de vergrendeling van het batterijencompartiment zoals aangeduid en open het afdekkapje van het batterijencompartiment.

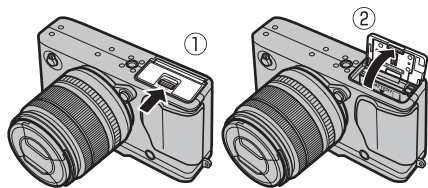

- ① Open het afdekkapje van het batterijencompartiment nooit wanneer de camera is ingeschakeld. Het niet in acht nemen van deze voorzorgsmaatregel kan beschadiging van fotobestanden of geheugenkaarten tot gevolg hebben.
- ② Gebruik niet te veel kracht wanneer u de afdekkap van het batterijencompartiment opent of sluit.

2 Plaats de batterij.

Terwijl u de batterij gebruikt om het batterijklepje naar een kant te drukken, plaats eerst de contactpunten van de batterij in de richting die wordt aangegeven door de pijl. Controleer of de batterij stevig vastzit.

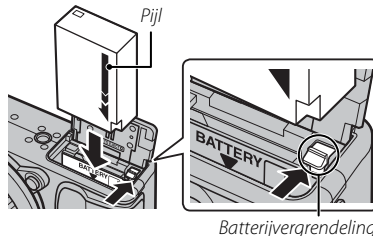

- ① Plaats de batterij in de juiste richting. **Oefen geen kracht uit en probeer niet de batterij achterstevoren of onderstevoren in het compartiment te plaatsen.** De batterij schuift moeiteloos in de juiste richting.

3 Plaats de geheugenkaart.

Houd de geheugenkaart in de getoonde richting en schuif deze in het apparaat totdat deze aan de achterkant van de sleuf vastklikt.

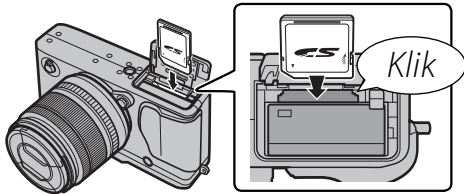

- ① Zorg ervoor dat de kaart in de juiste richting is geplaatst; steek de kaart er niet onder een hoek in en oefen geen kracht uit.
- ① SD-/SDHC-/SDXC-geheugenkaarten kunnen worden vergrendeld, zodat de kaart niet geformatteerd kan worden en er geen foto's opgeslagen of gewist kunnen worden. Schakel deze schrijfbeveiliging met het schakelaartje uit voordat u de geheugenkaart in de camera plaatst.

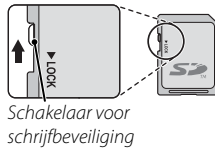

4 Sluit het afdekkapje van het batterijencompartiment.

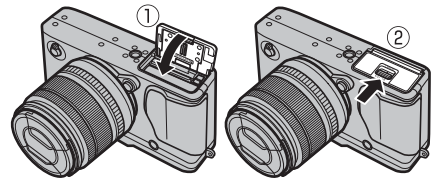

De batterij en de geheugenkaart verwijderen

Voordat u de batterij of de geheugenkaart verwijdert, **moet de camera worden uitgeschakeld** waarna de afdekkap van het batterijcompartiment kan worden geopend.

Druk de batterijvergrendeling opzij om de batterij vrij te geven en laat de batterij uit de camera glijden.

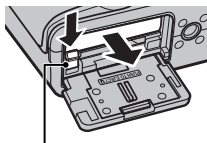

Batterijvergrendeling

De geheugenkaart kan worden verwijderd door de kaart omlaag te drukken en langzaam omhoog te laten komen. De geheugenkaart kan nu met de hand worden verwijderd. Bij het verwijderen van een geheugenkaart kan de kaart te snel worden uitgeworpen. Gebruik uw vinger om deze tegen te houden en laat de kaart zachtjes los.

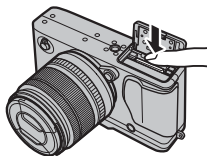

Batterijen

- Maak de polen van de batterij schoon met een zachte, droge doek. Anders kan de batterij mogelijk niet worden opgeladen.
- Plak geen etiketten of andere voorwerpen op de batterij. Anders kan de batterij mogelijk niet meer uit de camera worden genomen.
- Voorkom dat de batterijpolen worden kortgesloten. Anders kan de batterij oververhit raken.
- Lees de voorzorgsmaatregelen in "De batterij en voeding" (iv).
- Gebruik alleen een voor de batterij voorgeschreven batterijlader. Anders kan de batterij en/of de batterijlader defect raken.
- Probeer niet de labels van de batterij te halen of de behuizing te openen.
- De batterij verliest geleidelijk haar lading, zelfs wanneer de batterij niet wordt gebruikt. Laad de batterij een of twee dagen vóór gebruik op.

■ Compatibele geheugenkaarten



FUJIFILM en SanDisk SD-, SDHC- en SDXC-geheugenkaarten zijn goedgekeurd om in deze camera te worden gebruikt. Een volledige lijst met goedgekeurde geheugenkaarten is beschikbaar op http://www.fujifilm.com/support/digital_cameras/compatibility/. Met andere geheugenkaarten kan de werking niet worden gegarandeerd. De camera is niet geschikt om te worden gebruikt met **xD-Picture Cards** of **Multi-MediaCard (MMC)**-apparaten.

① Geheugenkaarten

- *Voorkom dat de camera wordt uitgeschakeld of dat de geheugenkaart wordt verwijderd terwijl de camera bezig is met het formatteren van de geheugenkaart of met het wegschrijven of wissen van gegevens.* Anders kan de geheugenkaart worden beschadigd.
- Nieuwe geheugenkaarten moeten vóór het eerste gebruik worden geformatteerd en alle geheugenkaarten die in een computer of ander apparaat zijn gebruikt, moeten ook weer worden geformatteerd. Zie pagina 110 voor meer informatie over het formatteren van geheugenkaarten.
- Geheugenkaarten zijn klein en kunnen worden ingeslikt; bewaar geheugenkaarten buiten het bereik van kinderen. Roep onmiddellijk medische hulp in wanneer een kind een geheugenkaart heeft ingeslikt.
- miniSD- of microSD-adapters die groter of kleiner zijn dan de standaardafmetingen van een SD-/SDHC-/SDXC-kaart, worden mogelijk niet normaal uitgeworpen. Breng de camera naar een erkend servicecenter als dit gebeurt. Probeer de kaart niet met geweld uit de camera te halen.
- Plak geen etiketten op geheugenkaarten. Etiketten die losraken kunnen defecten veroorzaken.
- Bij sommige soorten SD-/SDHC-/SDXC-geheugenkaarten kunnen filmopnamen onderbrekingen vertonen. Gebruik een **CLASS10** kaart of beter voor films en seriefotografie.
- Door het formatteren van een geheugenkaart of het interne geheugen wordt een map aangemaakt waarin de foto's worden opgeslagen. U mag deze map niet verwijderen of hernoemen. Ook mag u de fotobestanden in deze map niet bewerken, wissen of hernoemen met een computer of ander apparaat. Gebruik de camera altijd om foto's te verwijderen; kopieer voor het bewerken en hernoemen van bestanden deze naar een computer en bewerk of hernoem de kopieën, en niet de originele bestanden. Het hernoemen van bestanden op de camera kan problemen veroorzaken tijdens het afspelen.

De camera in- en uitschakelen



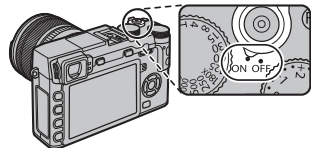

Draai de **ON/OFF**-schakelaar naar **ON** om de camera aan te zetten. Selecteer **OFF** om de camera uit te schakelen.

- ◆ Druk op de -knop om het afspelen te starten. Druk de ontspanknop half in om terug te keren naar de opnamestand.
 - ◆ De camera wordt automatisch uitgeschakeld als deze niet wordt bediend gedurende de tijdsduur die is ingesteld voor  **STROOMBEHEER > UITSCHAKELEN** (106). Druk de ontspanknop half in of draai de **ON/OFF**-schakelaar naar **OFF** en vervolgens weer naar **ON** om de camera opnieuw aan te zetten nadat deze automatisch werd uitgeschakeld.
 - ◆ Voor informatie over opstart opties, zie pagina 106.
- ⓘ Vingervlekken en vuil op de lens of de zoeker zijn van invloed op de kwaliteit van de foto's of het zicht door de zoeker. Zorg dat de lens en de zoeker schoon blijven.



Batterijniveau

Controleer het batterijniveau nadat u de camera inschakelt.

Indicator	Beschrijving
 (wit)	Batterij gedeeltelijk ontladen.
 (wit)	Batterij voor meer dan de helft ontladen
 (rood)	Batterij bijna leeg. Zo snel mogelijk opladen.
 (knippert rood)	Batterij is leeg. Zet de camera uit en vervang de batterijen.



Basisinstellingen

Wanneer de camera voor het eerst wordt ingeschakeld, verschijnt er een taalkeuzevenster. Stel de camera in volgens onderstaande aanwijzingen (u kunt op elk gewenst moment de klok opnieuw instellen of een andere taal kiezen met de opties  **DATUM/TIJD** of  **言語/LANG.** van het instellingenmenu; zie pagina 103 voor informatie over het oproepen van het instellingenmenu).

1 Kies een taal.



Selecteer een taal en druk op **MENU/OK**.

- ◆ Druk op **DISP/BACK** om de huidige stap over te slaan. De stappen die u nu overslaat worden nogmaals getoond wanneer u de camera opnieuw inschakelt.



2 Stel datum en tijd in.



Draai de selectieknop naar links of rechts om het jaar, de maand, de dag, het uur of de minuten te selecteren en druk op omhoog of omlaag om de juiste waarden in te stellen. Om de volgorde te veranderen waarin het jaar, de maand en de datum worden weergegeven, selecteert u de datumnotatie en drukt u op de selectieknop omhoog of omlaag. Druk op **MENU/OK** om de opnamestand te verlaten wanneer de instellingen zijn voltooid.



- ◆ Als er gedurende langere tijd geen batterij in de camera zit, wordt de cameraklok teruggezet en wordt de taalkeuzevenster weergegeven wanneer de camera wordt ingeschakeld.

Basisinstellingen wijzigen

Voor het wisselen van taal of het resetten van de klok:

1 Geef de gewenste optie weer.

Geef het instellingenmenu weer en selecteer  言語/LANG. voor het aanpassen van de taal of  **DA-TUM/TIJD** om de klok te resetten ( 102).

2 Pas de instellingen aan.

Voor het kiezen van een taal, markeer de gewenste optie en druk **MENU/OK**. Om de klok in te stellen, druk op de keuzeknop links of rechts om het jaar, de maand, de dag, het uur, of de minuut te selecteren en druk op omhoog of omlaag om de instelling te wijzigen, druk vervolgens op **MENU/OK** wanneer de klok is ingesteld naar uw tevredenheid.

Een weergave kiezen

De camera is voorzien van een elektronische zoeker (EVF) en een LCD-monitor (LCD). Volg de onderstaande stappen om een weergave te kiezen.

1 Geef het instellingenmenu weer.

1.1 Druk op **MENU/OK** om het menu voor de huidige stand weer te geven.



1.2 Druk op de selectieknop links om het tabblad voor het huidige menu te markeren.



1.3 Druk de keuzeknop omlaag om de tab van het setup-menu te markeren die **EVF EVF/LCD-IN-STELLING** bevat.



1.4 Druk op de selectieknop rechts om de cursor in het instellingenmenu te plaatsen.



2 Selecteer **EVF EVF/LCD-INSTELLING**.

Markeer **EVF EVF/LCD-INSTELLING** en druk op **MENU/OK**.



3 Kies een weergave.

Markeer een van de volgende opties en druk op **MENU/OK**.



Optie	Beschrijving
OOGSENSOR	Automatische weergave-selectie met oogsensor
LCD	Alleen LCD-scherm
EVF	Alleen beeldzoeker
EVF ONLY +	Alleen zoeker; oogsensor schakelt weergave in of uit

De oogsensor

De oogsensor schakelt de zoeker in wanneer u uw oog tegen de zoeker houdt en schakelt deze uit wanneer u uw oog weghaalt (let op dat de oogsensor mogelijk reageert op andere objecten dan uw oog of op licht dat rechtstreeks op de sensor schijnt). Als automatische weergaveselectie is ingeschakeld, wordt de LCD-monitor ingeschakeld wanneer de zoeker uitschakelt.

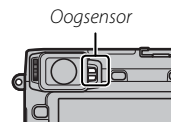

De zoekerweergave

Wanneer **AAN** geselecteerd is voor  **SCHERM SET-UP > EVF AUTO.ROTATIE.DISPLAYS** in het instellingenmenu (📖 104), zullen de indicatoren in de zoeker automatisch draaien om zich aan de richting van de camera aan te passen.

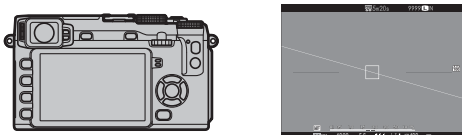

↓ *Richting verandert van "wijd" naar "staande"*

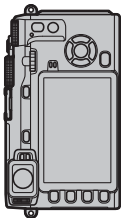

ⓘ De weergave op het LCD-scherm wordt niet beïnvloed.

De zoeker scherpstellen

De camera is uitgerust met een dioptrieregelaar in het bereik van -4 tot $+2$ m⁻¹ om zich aan te passen aan individueel verschillende gezichtsvermogens. Draai de dioptrie aanpassings regelaar totdat de weergave van de zoeker scherp is.

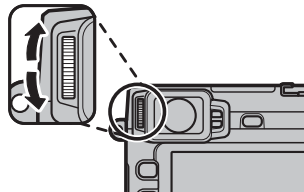

Dioptrieregelaar aanpassen

Schermhelderheid aanpassen

De helderheid van de weergavezoeker en LCD-monitor kan worden aangepast door middel van de opties onder  **SCHERM SET-UP**. Kies **EVF-HELDERHEID** om de helderheid van de weergavezoeker aan te passen (📖 105) of **LCD-HELDERHEID** om hetzelfde te doen voor de LCD-monitor (📖 105).

De DISP/BACK-knop

De **DISP/BACK**-knop regelt het weergeven van de indicatoren in de zoeker en op het LCD-scherm.

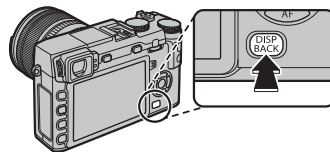

■ Zoeker: Fotograferen

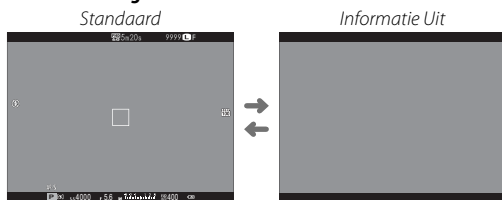

■ LCD-scherm: Fotograferen

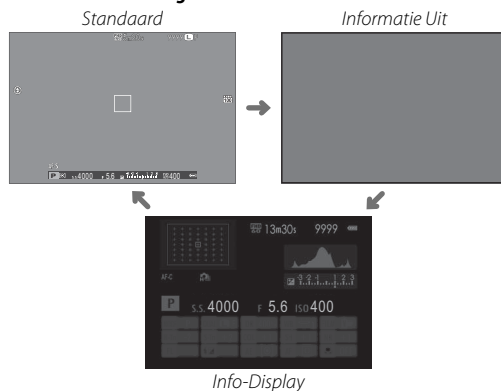

■ Standaardscherm aanpassen

Kies de items getoond in het standaardscherm:

1 Standaardweergave indicatoren.

Druk op de **DISP/BACK** knop totdat de standaard indicatoren worden weergegeven.

2 Selecteer DISP. INST. OP MAAT.

Selecteer  **SCHERM SET-UP** > **DISP. INST. OP MAAT** in het instellingenmenu.

3 Kies items.

Markeer items en druk op **MENU/OK** om te selecteren of de selectie ongedaan te maken.

- COMPRICTL.
- ELEKTR. WATERPAS
- FOCUSFRAME
- AF-AFSTANDSINDICATOR
- MF-AFSTANDSINDICATOR
- HISTOGRAM
- OPNAMEMODUS
- DIAFR/S-SNELHEID/ISO
- INFORMATIE-ACHTERGROND
- BELICHT. CORRECTIE
- FOCUSMODUS
- LICHTMEETSISTEEM
- SLUITERTYPE
- FLITSLICHT
- DOORLOPENDE MODUS
- DUAL BEELDSTABILISATIEMOD.
- WITBALANS
- FILMSIMULATIE
- DYNAMISCH BEREIK
- REST. BEELDIES
- BEELDFORM/-KWALITEIT
- FILMMODUS & OPNAMETIJD
- ACCUNIVEAU

4 Wijzigingen opslaan.

Druk op **DISP/BACK** om de wijzigingen op te slaan.

5 De menu's afsluiten.

Druk op **DISP/BACK** zoals nodig om terug te keren naar de opnameweergave.

- ◆ Raadpleeg pagina 6 voor de locaties van deze elementen in de schermen.

Virtuele horizon

Als u **ELEKTR. WATERPAS** selecteert, wordt de virtuele horizon weergegeven. De camera staat recht als de twee lijnen over elkaar liggen.

- ❖ Mogelijk kan de virtuele horizon niet worden weergegeven als de cameralenzen naar boven of naar beneden wordt gericht.

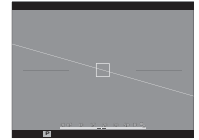

Zoeker/LCD-scherm: Weergave

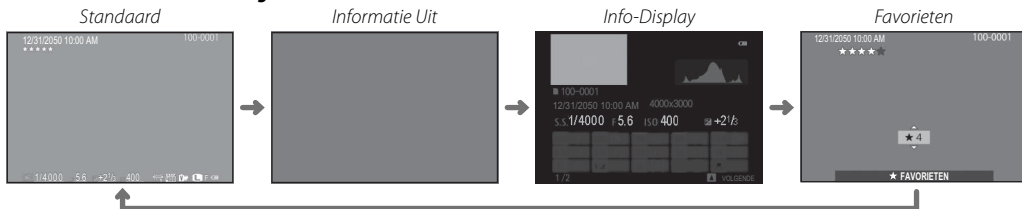

Histogrammen

Histogrammen geven de verdeling van de tinten in de foto weer. De helderheid wordt op de horizontale as weergegeven, het aantal pixels op de verticale as.

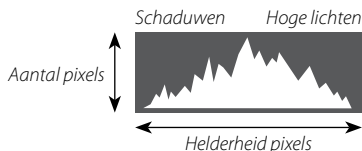

Optimale belichting: Pixels zijn als een gelijkmatige kromme verdeeld over alle tinten.



Overbelicht: Pixels zijn geclusterd aan de rechterkant van het diagram.



Onderbelicht: Pixels zijn geclusterd aan de linkerkant van het diagram.





Algemene fotografie en afspelen

Foto's maken

Dit onderdeel beschrijft hoe u foto's kunt maken met programma AE (stand **P**). Zie pag. 45 voor informatie over de standen **S**, **A**, en **M**.

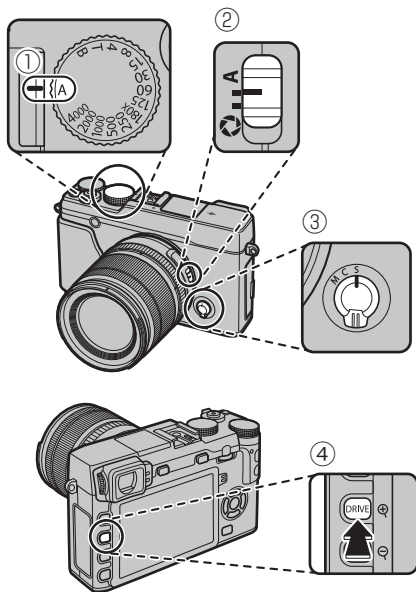
1 Pas de instellingen aan voor programma AE.



- ① **Sluittijd** (📖 46): Selecteer **A** (auto)
- ② **Diafragma** (📖 46): Selecteer **A** (auto)
- ③ **Scherpstelstand** (📖 65): Selecteer **S** (enkelvoudige AF)
- ④ **Drivemodus** (📖 57): Selecteer  (STILSTAAND BEELD)

Bevestig dat **P** verschijnt in het display.

- 📌 Beeldstabilisatie (📖 11) wordt aanbevolen.

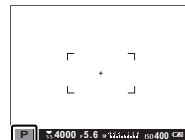

De knop Q

De **Q**-knop kan worden gebruikt om camera-instellingen te bekijken en aan te passen (📖 40).

2 De camera gereedmaken.

Houd met beide handen de camera stevig vast en laat uw ellebogen rusten tegen uw zij. Trillende of onvaste handen kunnen uw foto's wazig maken.



Houd uw vingers en andere voorwerpen uit de buurt van de lens, flitser, en AF-hulpverlichting, om onscherpe of te donkere (onderbelichte) foto's te voorkomen.



3 Kadreer de foto.

Lenzen met zoomringen

Gebruik de zoomring om de foto in het scherm te kaderen.

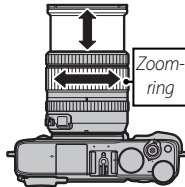

4 scherpstelling.

Kadreeer de foto met het onderwerp in het centrum van de display en druk de ontspanknop half in om scherp te stellen.



- ◆ Als het onderwerp slecht belicht is, gaat de AF-hulpverlichting mogelijk branden (☞ 89).

Als de camera in staat is om scherp te stellen, klinkt er tweemaal een pieptoon en licht scherpstelaanduiding groen op. Scherpstelling en belichting blijven vergrendeld terwijl de sluitertoets half wordt ingedrukt.

Als de camera niet in staat is om scherp te stellen, wordt het scherpstelframe rood, !AF wordt weergegeven en zal de scherpstelaanduiding wit knippen.

5 Maak de foto.

Druk de ontspanknop rustig verder in om de foto te maken.



Foto's bekijken

Foto's schermvullend bekijken

U kunt foto's in de zoeker of in het LCD-scherm bekijken. Het verdient aanbeveling om bij belangrijke foto's eerst enkele proefopnamen te maken die u op het LCD-scherm controleert.

Druk op  om de foto's schermvullend te bekijken.

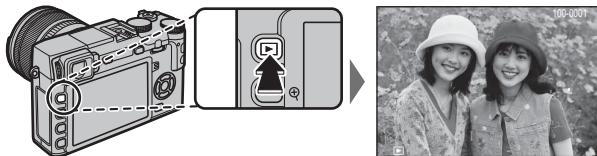

Extra foto's kunnen worden bekeken door op de selectieknop links of rechts te drukken of aan de instelschijf te draaien. Druk op de selectieknop rechts of draai de instelschijf naar rechts om foto's in de vastgelegde volgorde te bekijken, naar links om foto's in omgekeerde volgorde te bekijken. Houd de selectieknop ingedrukt om snel door de foto's te bladeren totdat de gezochte foto wordt bereikt.



- ◆ Foto's gemaakt met andere camera's worden gemarkeerd met  ("geschenk beeld") icoon om aan te duiden dat deze misschien niet correct worden weergegeven en dat mogelijk de zoomweergave niet beschikbaar is.

Favorieten: Foto's waarderen

Druk op **DISP/BACK** en de selectieknop omhoog of omlaag om een waardering tussen de nul en vijf sterren aan de huidige foto te geven.

Foto-informatie bekijken

Het foto-informatiescherm wijzigt telkens wanneer op de selectieknop omhoog wordt ingedrukt.



Basisgegevens



Info scherm 1

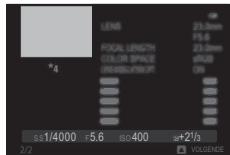

Info scherm 2

- ❖ Draai aan de instelschijf om andere afbeeldingen te bekijken.

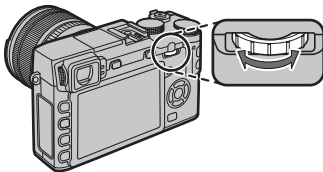
**Inzoomen op het scherpstelpunt**

Druk op het midden van de instelschijf om in te zoomen op het scherpstelpunt. Druk nogmaals op het midden van de instelschijf om terug te keren naar de schermvullende weergave.

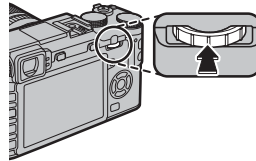

Afspeelzoom

Druk op  om in te zoomen op de huidige foto,  om uit te zoomen (om meerdere beelden te bekijken, druk op  wanneer de foto schermvullend wordt weergegeven;  33). Nadat op de foto is ingezoomd, kan de selectieknop worden gebruikt om delen van de afbeelding te bekijken die momenteel niet zichtbaar zijn in het scherm. Druk op **DISP/BACK** of **MENU/OK** om zoom af te sluiten.

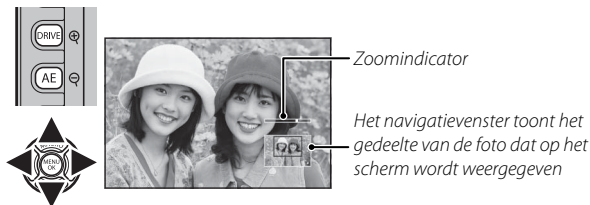

- De maximale zoomfactor is afhankelijk van de grootte van de foto ( 90). Afspeelzoom is niet beschikbaar voor kopieën met een nieuw formaat of kopieën die zijn uitgesneden en opgeslagen in een **640**-formaat.

Multi-frame afspelen

Druk op  als een foto schermvullend wordt weergegeven om het aantal weergegeven foto's te veranderen.

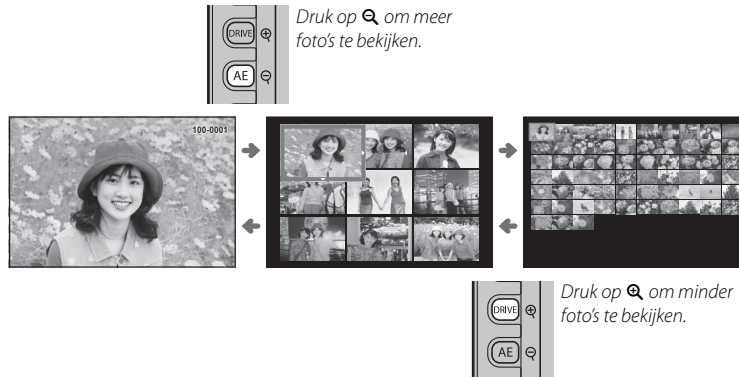



Gebruik de keuzeknop om afbeeldingen te markeren en druk op **MENU/OK** om de gemarkeerde afbeelding schermvullend te bekijken (om op de geselecteerde afbeelding in te zoomen, druk op  wanneer de foto schermvullend wordt weergegeven;  32). Gebruik tijdens het afspelen van negen of van honderd miniatures de selectieknop omhoog en omlaag om meer foto's te bekijken.

Foto's wissen

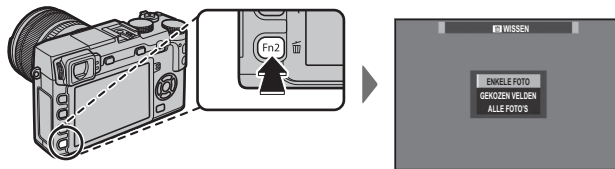
Voor het wissen van individuele foto's, meerdere geselecteerde foto's of alle foto's, druk op de -knop wanneer een foto schermvullend wordt weergegeven en kies uit de onderstaande opties. **Let op dat gewiste foto's niet kunnen worden hersteld. Kopieer eerst alle belangrijke foto's naar een computer of ander opslagapparaat.**



Optie	Beschrijving
ENKELE FOTO	Druk op de selectieknop links of rechts om door de foto's te bladeren en druk op MENU/OK om de huidige foto te wissen (er wordt geen bevestigingsvenster weergegeven).
GEMAAKT VELD	Markeer foto's en druk op MENU/OK om te selecteren of een selectie te verwijderen (foto's in fotoboeken of printopdrachten worden aangeduid met ). Druk op DISP/BACK om een bevestigingsvenster weer te geven zodra de bewerking is voltooid, markeer vervolgens OK en druk op MENU/OK om de geselecteerde foto's te wissen.
ALLE FOTO'S	Er verschijnt een bevestigingsvenster; markeer OK en druk op MENU/OK om alle onbeveiligde foto's te wissen. Het indrukken van DISP/BACK annuleert het wissen; merk op dat alle foto's verwijderd voordat de knop werd ingedrukt niet kunnen worden hersteld.

- ❖ Beveiligde foto's kunnen niet worden gewist. Verwijder de beveiliging van foto's die u wilt wissen ( 98).
- ❖ Foto's kunnen eveneens worden gewist met behulp van  **WISSEN** in het afspeelmenu.
- ❖ Als er een bericht verschijnt met de melding dat de geselecteerde foto's deel uitmaken van een DPOF-printopdracht, druk dan op **MENU/OK** om de foto's te wissen.

De flitser gebruiken







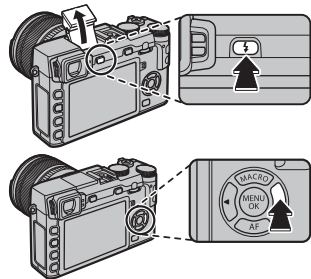

Gebruik de ingebouwde flitser voor aanvullende belichting wanneer u 's nachts of in een slecht verlichte ruimte opnames maakt.

1 Druk op de -knop om de flitser omhoog te zetten.

① De flitser kan contact maken met accessoires die op het bevestigingspunt voor de flitser zijn geplaatst. Verwijder indien nodig accessoires voordat u de flitser omhoog zet.

2 Druk op de functietoets (**Fn5**) om de hieronder getoonde opties weer te geven en druk dan op de selectieknop om een optie te markeren en druk op **MENU/OK** om te selecteren.



Stand	Beschrijving
AUTOMATISCH (AUTO FLITS)/  (ANTI RODE OGEN)*	De flitser flitst wanneer nodig. Aanbevolen voor de meeste situaties.
 (INVULFLITS)/  (INVULFLITS)*	De flitser flitst steeds wanneer een foto wordt gemaakt. Te gebruiken bij onderwerpen met tegenlicht en voor het verkrijgen van natuurlijk kleuren bij het fotograferen met helder licht.
 (LANGZAME SYNCHRO)/  (ANTI R. OGEN+TIJD)*	Om bij het fotograferen bij weinig licht zowel het onderwerp als de achtergrond vast te leggen (let op dat helder verlichte delen overbelicht kunnen zijn).
 (2de GORDIJN SYNC.)/  (2de GORDIJN SYNC.)*	De flitser flitst onmiddellijk voordat de sluitser sluit.
 (COMMANDER)	De ingebouwde flitser kan worden gebruikt om optionele externe flitsers te bedienen.
 (FLITS ONDERDRUKT)	De flitser flitst niet, zelfs niet wanneer het onderwerp slecht belicht is. Het gebruik van een statief wordt aanbevolen.

* Rode-ogenverwijdering is beschikbaar in deze standen wanneer Intelligente gezichtsdetectie is ingeschakeld (88) en rode-ogenverwijdering aan staat (93). Rode-ogenverwijdering reduceert het effect van "rode ogen" dat wordt veroorzaakt door de weerkaatsing van het flitslicht op het netvlies van het onderwerp, zoals in nevenstaande afbeelding.



- ① Afhankelijk van de afstand tot het onderwerp, kunnen sommige lenzen schaduwen werpen wanneer er met flitslicht foto's worden gemaakt.
- ❖ Het verlagen van de flitser zorgt voor uitschakeling (Ⓢ) en voorkomt dat hij flitst, zelfs wanneer het onderwerp onderbelicht is; het gebruik van een statief wordt aanbevolen. Zet de flitser omlaag op plaatsen waar flitslicht verboden is, of als u het natuurlijke licht wilt vastleggen bij zwak licht. We raden u ook aan de flitser omlaag te zetten wanneer de camera uitstaat.
- ❖ Als  op het LCD-scherm verschijnt wanneer de ontspanknop half wordt ingedrukt, zal de camera flitsen bij het maken van de foto.
- ❖ Behalve in de commander-stand, kan de flitser meerdere keren afgaan bij iedere opname. Houd de camera stil totdat de opname volledig klaar is.

Flitssynchronisatiesnelheid

De flitser synchroniseert met de sluitser op sluitertijden van $\frac{1}{180}$ sec. of langer.

Optionele flitsers

De camera kan ook worden gebruikt met optionele FUJIFILM-flitsers die op het bevestigingspunt worden geplaatst. Gebruik geen flitsers van derden die meer dan 300 V toepassen op het accessoireschoentje van de camera.

Algemene films opnemen en afspelen

Films opnemen

De camera kan worden gebruikt voor het opnemen van korte video's in hoge resolutie. Geluid wordt opgenomen in stereo met de ingebouwde microfoon; bedek de microfoon niet tijdens opnemen.

- 1 Druk op de functietoets (**Fn7/Fn**) om te starten met opnemen.

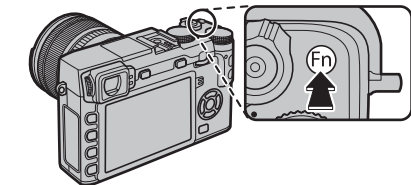

Opname-indicator

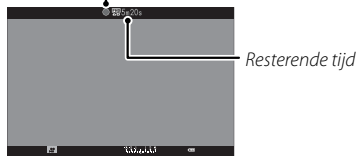

- 2 Druk de ontspanknop opnieuw in om de opname te stoppen. De opname eindigt automatisch wanneer de maximale lengte is bereikt of de geheugenkaart vol is.

- ◆ Zoom kan worden aangepast terwijl de opname bezig is.
- ◆ Gevoeligheid en beeldformaat en snelheid kunnen worden geselecteerd met behulp van de **FILM SET-UP** optie (93). De scherpstelstand kan worden geselecteerd met de keuzeknop voor de scherpstelstand (65); voor continue scherpstelaanpassing, selecteer **C**, of kies **S** en schakel intelligente gezichtsdetectie in (88). Intelligente gezichtsdetectie is niet beschikbaar in de scherpstelstand **M**.
- ◆ Tijdens de opname kan de belichtingscompensatie worden aangepast tot ± 2 EV.
- ◆ De indicatorlamp licht tijdens opnemen van films op.
- ⓘ Mogelijk neemt de microfoon ook geluiden van de lens of andere camerageluiden op tijdens het opnemen.
- ⓘ In films met zeer heldere onderwerpen kunnen verticale of horizontale strepen verschijnen. Dit is normaal en duidt niet op een defect.

Scherptediepte

Pas het diafragma aan voordat de opname begint. Kies lage f-waarden om achtergronddetails zachter te maken.

Een externe microfoon gebruiken

Geluid kan worden opgenomen met externe microfoonaansluiting van 2,5 mm in doorsnede; microfoons die systeemstroom nodig hebben kunnen niet worden gebruikt. Raadpleeg de gebruiksaanwijzing van de microfoon voor meer informatie.

- ◆ Het rechts getoonde dialoogvenster wordt weergegeven wanneer er een microfoon is aangesloten op de microfoon/afstandsontspanner-aansluiting. Druk op **MENU/OK** en selecteer **MIC/AFSTANDBED.** >  **MIC.**

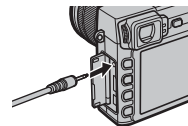

Films bekijken

Tijdens het afspelen worden films weergegeven zoals de afbeelding rechts laat zien. Tijdens het afspelen van een film zijn de volgende handelingen mogelijk:

Bediening	Beschrijving
Afspelen starten/ pauzeren	Druk op de selectieknop omlaag om het afspelen te starten. Druk nogmaals om te pauzeren. Terwijl het afspelen wordt gepauzeerd, kunt u op de keuzeknop links of rechts drukken om één beeld tegelijkertijd vooruit- of achteruit te spoelen.
Afspelen stoppen	Druk op de selectieknop omhoog om het afspelen te beëindigen.
Snelheid aanpassen	Druk op de selectieknop links of rechts om de afspeelsnelheid tijdens het afspelen te veranderen.
Volume instellen	Druk op MENU/OK om het afspelen te pauzeren en een volumeregelaar weer te geven. Druk op de selectieknop omhoog of omlaag om het volume aan te passen; druk nogmaals op MENU/OK om het afspelen te hervatten. Het volume kan tevens worden aangepast met behulp van ► GELUID SET-UP > AFSPEEL VOLUME (🗨 104).



Filmpictogram

De voortgang wordt tijdens het afspelen op het scherm weergegeven.

- ⓘ Zorg ervoor dat de luidspreker tijdens het afspelen niet wordt bedekt.
- ⓘ Er wordt geen geluid afgespeeld wanneer **UIT** wordt geselecteerd voor **🔊 GELUID & FLITS** (🗨 103).

Voortgangsbalk



⚙️ Afspeelsnelheid

Druk op de selectieknop links of rechts om de afspeelsnelheid tijdens het afspelen te veranderen. De snelheid wordt aangeduid door het aantal pijltjes (▶ of ◀).

Pijl



De Q (Snelmenu)-knop

De Q-knop gebruiken

Druk op **Q** voor een snelle toegang tot geselecteerde opties.

De snelmenuweergave

Bij de standaardinstellingen, bevat het snelmenu de volgende onderdelen.

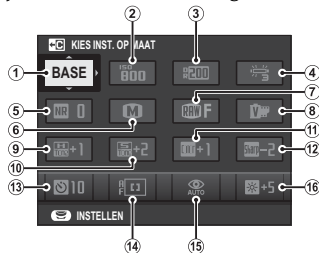

①	KIES INST. OP MAAT	81	⑨	HIGHLIGHT TINT	91
②	ISO	72	⑩	SCHADUW TINT	91
③	DYNAMISCH BEREIK	90	⑪	KLEUR	91
④	WITBALANS	79	⑫	SHERPTE	91
⑤	RUISONDERDRUKKING	91	⑬	ZELFONTSPANNER	76
⑥	BEELDGROOTTE	90	⑭	SCHERPSTELLING	68
⑦	BEELDKWALITEIT	90	⑮	FLITSERFUNCTIE	35
⑧	FILMSIMULATIE	56	⑯	EVF/LCD-HELDERHD	105

AANGEPAST en KLEURTEMPERATUUR witbalansopties kunnen niet worden bediend met behulp van de **Q**-knop. Gebruik een functietoets of het opnamemenu.

Het snelmenu toont de opties die momenteel zijn geselecteerd voor items ②—⑯, die kunnen worden veranderd zoals beschreven op pagina 42. Het KIES INST. OP MAAT item (item ①) toont de huidige aangepaste instellingen bank:

- **BASE**: Geen aangepaste instellingen bank geselecteerd.
- **C 1 — C 7**: Selecteer een bedieningspaneel om de opgeslagen instellingen te bekijken door middel van de BEW/BEW INST.OP M optie in het opnamemenu (91).

Bekijk en wijzig instellingen

1 Druk op **Q** om het snelmenu weer te geven tijdens het fotograferen.

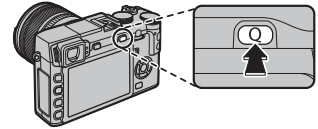

2 Gebruik de selectieknop om items te markeren en om aan de instelschijf te draaien om wijzigingen aan te brengen.



3 Druk op **Q** om af te sluiten wanneer de instellingen zijn voltooid.

Bewerken van het snelmenu

Om de items weergegeven in het snelmenu te kiezen:

1 Druk en houd de **Q**-knop in tijdens het fotograferen.

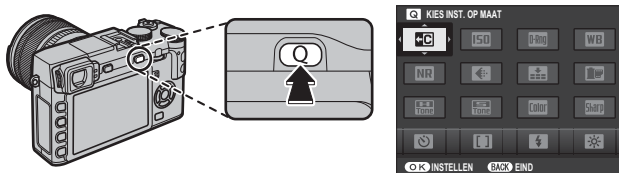

2 De huidige opties worden weergegeven; gebruik de selectieknop om de gewenste optie dat u wilt wijzigen te markeren en druk op **MENU/OK**. U krijgt de volgende keuze-items om de geselecteerde positie toe te kunnen wijzen:

- | | | | |
|----------------------|--------------------|--------------------|---------------------|
| • KIES INST. OP MAAT | • FILMSIMULATIE | • LICHTMEETSISTEEM | • VIDEO ISO |
| • ISO | • HIGHLIGHTTINT | • SCHERPSTELLING | • MIC-NIVEAU-INSTEL |
| • DYNAMISCH BEREIK | • SCHADUWTINT | • FLITSERFUNCTIE | • GELUID & FLITS |
| • WITBALANS | • KLEUR | • FLITSCOMPENSATIE | • EVF/LCD-HELDERHD |
| • RIJSONDERDRUKKING | • SCHERPTE | • IS MODE | • SLUITERTYPE |
| • BEELDGROOTTE | • ZELFONTSPANNER | • HF ASSISTENTIE | • GEEN |
| • BEELDKWALITEIT | • GEZICHTSDETECTIE | • FILMMODUS | |

❖ Selecteer **GEEN** om geen item toe te wijzen aan de geselecteerde positie. Wanneer **KIES INST. OP MAAT** is geselecteerd, worden de huidige instellingen getoond in het snelmenu door het label **BASE**.

3 Markeer het gewenste item en druk op **MENU/OK** om deze toe te wijzen aan de geselecteerde positie.

❖ Het snelmenu kan ook worden bewerkt met behulp van de **KNOP/SCHIJFINSTELLING** > **BEWERK/SLA OP SNELMENU** in het instellingsmenu (106).

De Fn (functie)-knoppen

Met behulp van de functietoetsen

De functies die worden uitgevoerd door iedere functietoets kunnen geselecteerd worden door de toets ingedrukt te houden. De standaardopties worden hieronder weergegeven:

Fn1/AE-knop

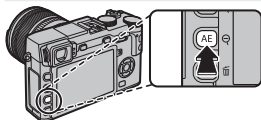

Lichtmeetsysteem (📖 55)

Fn2-knop

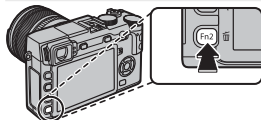

Witbalans (📖 79)

Fn3-knop

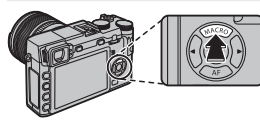

Scherpstelling (📖 68)

Fn4-knop

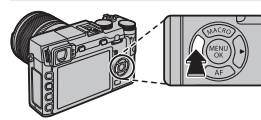

Filmsimulatie (📖 56)

Fn5-knop

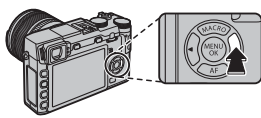

Flitserfunctie (📖 35)

Fn6/AF-knop

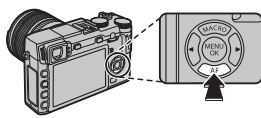

Scherpstelframe selecteren
(📖 69)

Fn7/Fn-knop

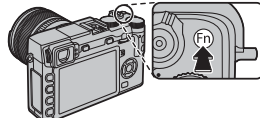

Filmopname (📖 37)

- ⓘ Macromodus wordt nu automatisch geselecteerd als vereist, met als gevolg dat de macromodusselectie optie die voorheen kon worden toegewezen aan de functietoetsen (standaard **Fn3**) is vervangen door AF scherpstelselselectie.

Rollen toewijzen aan de functietoetsen

Om rollen toe te wijzen aan de functietoetsen, houdt u de **DISP/BACK** knop ingedrukt totdat het onderstaande menu wordt weergegeven. Selecteer knoppen om hun rol te kiezen.

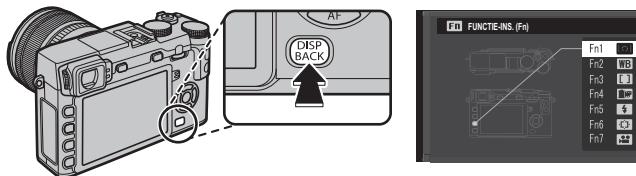

- VOORB DIEPTESCH (📖 48)
 - ISO (📖 72)
 - ZELFONTSPANNER (📖 76)
 - BEELDGROOTTE (📖 90)
 - BEELDKWALITEIT (📖 90)
 - DYNAMISCH BEREIK (📖 90)
 - FILMSIMULATIE (📖 56)
 - WITBALANS (📖 79)
 - LICHTMEETSISTEEM (📖 55)
 - SCHERPSTELLING (📖 68)
 - SCHERPSTELGEBIED (📖 69)
 - FLITSERFUNCTIE (📖 35)
 - FLITSCOMPENSATIE (📖 93)
 - KIES INST. OP MAAT (📖 81)
 - VIDEO (📖 37)
 - GEZICHTSDETECTIE (📖 88)
 - RAW (📖 74)
 - DIAFRAGMA-INSTEL. (📖 94)
 - DRAADLS COMMUNICAT (📖 114)
 - SLUITERTYPE (📖 95)
 - PRVV BELICH HAND. (📖 104)
 - VOORBEELD BEELDEFFECT (📖 105)
 - COMMANDOSCHIJF INSTELLING (📖 106)
 - EVF/LCD-INSTELLING (📖 23)
 - GEEN
- 🔍 Voor het uitschakelen van de geselecteerde knop, kies **GEEN**.
- 🔍 U kunt ook opties weergeven voor elk van de functietoetsen door de knop ingedrukt te houden.
- 🔍 De functies die worden uitgevoerd door de functietoetsen kunnen ook worden geselecteerd door middel van **📖 KNOP/SCHIJFINSTELLING > FUNCTIE-INS. (Fn)** (📖 106).

Meer over fotografie en afspelen

Modusselectie

P, S, A, en M-modi

Kies **P**, **S**, **A** of **M**-modi voor handmatige bediening van de sluitertijd en/of diafragma. De rol van de instelschijf varieert per modus die is geselecteerd.

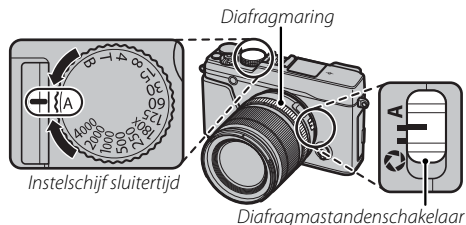

Modus	Beschrijving	Rol van de instelschijf	
P	Programma AE: de camera past instellingen automatisch aan, maar u kunt de instelschijf gebruiken om combinaties van sluitertijd en diafragma te kiezen die optimale belichting zullen produceren (programmaverschuiving).	Programmaverschuiving	46
S	Sluiterprioriteit auto: U kiest de sluitertijd met behulp van de sluitertijd en instelschijven en laat de camera het diafragma aanpassen voor optimale belichting.	Fijnafstelling sluitertijd	47
A	Diafragma prioriteit auto: U kiest het diafragma met behulp van de diafragramring en laat de camera de sluitertijd aanpassen voor optimale belichting.	—	48
M	Handmatige belichting: U bedient zowel de sluitertijd als het diafragma.	Fijnafstelling sluitertijd	49

- ❖ Voor informatie over de rol van de instelschijf als de camera wordt gebruikt met lenzen die niet zijn voorzien van een diafragramring, raadpleegt u „Lenzen zonder diafragramringen“ (📖 10).

■ Sluiter AE (S)

Om de sluitertijd handmatig te wijzigen terwijl de camera het diafragma kiest voor optimale belichting, stel het diafragma in op **A** en gebruik de instelschijf voor sluitertijd. **S** verschijnt in het scherm.

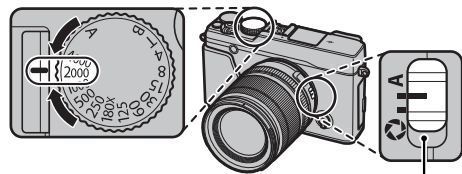

Diafragmastandenschakelaar

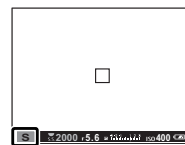

- ◆ Bij andere instellingen dan **180X** kan de sluitertijd ook worden aangepast in stappen van $\frac{1}{3}$ EV door aan de instelschijf te draaien. De sluitertijd kan worden gewijzigd zelfs wanneer de ontspanknop half wordt ingedrukt.
- ◆ Voor informatie over de rol van de instelschijf als de camera wordt gebruikt met lenzen die niet zijn voorzien van een diafragmaring, raadpleegt u „Lenzen zonder diafragmaringen“ (📖 10).
- ⓘ Indien het met de gekozen sluitertijd niet mogelijk is om tot een goede belichting te komen, dan wordt het diafragma rood weergegeven wanneer de ontspanknop half wordt ingedrukt. Pas de sluitertijd aan totdat een goede belichting is verkregen.
- ⓘ Als het onderwerp zich buiten het bereik van de belichtingsmeter van de camera bevindt, wordt het diafragma weergegeven als “--”.

■ Diafragma AE (A)

Om het diafragma handmatig aan te passen terwijl de camera de sluitertijd selecteert voor optimale belichting, draai de instelschijf voor sluitertijd naar **A** en pas het diafragma aan zoals gewenst. **A** verschijnt in het scherm.

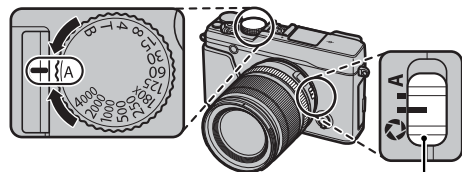

Diafragmastandenschakelaar

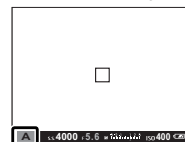

◆ Het diafragma kan worden aangepast zelfs wanneer de ontspanknop half wordt ingedrukt.

- ① Indien het met het gekozen diafragma niet mogelijk is om tot een goede belichting te komen, dan wordt de sluitertijd rood weergegeven wanneer de ontspanknop half wordt ingedrukt. Pas het diafragma aan totdat een goede belichting is verkregen.
- ① Als het onderwerp zich buiten het bereik van de belichtingsmeter van de camera bevindt, wordt de sluitertijd weergegeven als “-- --”.

● Previewing Depth of Field

Wanneer **VOORB DIEPTESCH** is toegewezen aan een functietoets (44), stopt drukken op de knop het kleiner worden van het diafragma dan de ingestelde waarde, waardoor de scherptediepte als voorbeeld in de weergave wordt bekeken.

Scherptediepte kan ook worden bekeken door het gebruiken van de scherptediepte-indicator in de standaard weergave. Druk op **DISP/BACK** om door de weergavestanden te bladeren totdat standaard indicators worden weergegeven.

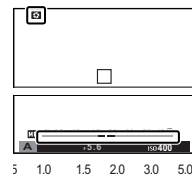

Scherptediepte

■ Handmatige belichting (M)

De waarde die de camera voorstelt voor belichting kan worden gewijzigd door zowel de sluitertijd als het diafragma in te stellen op waarden anders dan **A. M** verschijnt in het scherm.

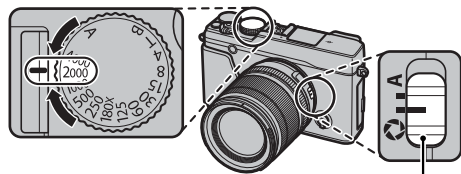

Diafragmastandenschakelaar

- ◆ Bij andere instellingen dan **180X** kan de sluitertijd ook worden aangepast in stappen van $\frac{1}{3}$ EV door aan de instelschijf te draaien.

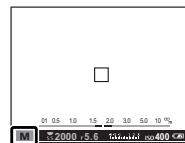

- ◆ De handmatige belichtingsweergave omvat een belichtingsindicator die aangeeft in hoeverre de afbeelding onder- of overbelicht zou zijn met de huidige instellingen.
- ◆ Voor informatie over de rol van de instelschijf als de camera wordt gebruikt met lenzen die niet zijn voorzien van een diafragmaring, raadpleegt u „Lenzen zonder diafragmaringen“ (10).

● Belichtingsvoorbeeld

Om de belichting als voorbeeld op de LCD-monitor weer te geven, selecteer **AAN** voor **SCHEM SET-UP > PRVV BELICH HAND.** Selecteer **UIT** bij gebruik van de flitser of in andere situaties waarin de belichting mogelijk kan veranderen wanneer de foto wordt gemaakt.

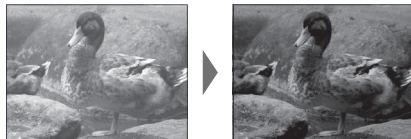

Lange tijdopnamen (T/B)

Selecteer een sluitertijd van **T** (tijd) of **B** (bulb) voor lange tijdopnamen.

- Gebruik van een statief wordt aanbevolen om bewegen van de camera tijdens het belichten te voorkomen.
- Om "ruis" (spikkels) te verminderen bij lange tijdopnamen, selecteer **AAN** voor **L BEL. RO** in het opnamemenu (91). Let op dat de tijd die nodig is om de afbeelding vast te leggen na het fotograferen hierdoor langer kan worden.

Tijd (T)

- 1 Draai de instelschijf van de sluitertijd naar **T**.



- 2 Draai aan de instelschijf om de belichtingstijd te kiezen.



- 3 Druk de ontspanknop volledig in om een foto te maken met de geselecteerde sluitertijd. Een aftellende timer wordt weergegeven terwijl er belicht wordt.



- Voor informatie over de rol van de instelschijf als de camera wordt gebruikt met lenzen die niet zijn voorzien van een diafragmaring, raadpleegt u „Lenzen zonder diafragmaringen” (10).

Bulb (B)

- 1 Draai de instelschijf van de sluitertijd naar **B**.



- 2 Druk de ontspanknop volledig in. De sluitter kan tot 60 minuten lang openblijven zolang de ontspanknop wordt ingedrukt; het scherm toont de tijd die verstreken is sinds de belichting begon.



- Door diafragma van **A** te selecteren, wordt de sluitertijd ingesteld op 30 sec.

Een afstandsontspanner gebruiken

Een optionele RR-90 afstandsontspanner kan gebruikt worden voor langdurige belichting. Raadpleeg de gebruiksaanwijzing die bij de RR-90 werd geleverd voor meer informatie.

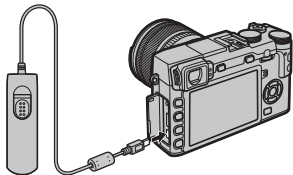

• Afstandsontspanners van derden

- Afstandsontspanners van derden (beschikbaar via verkoopkanalen van derden) kunnen als volgt worden aangesloten.

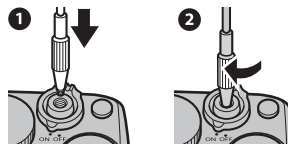

- Daarnaast is het ook mogelijk elektronische afstandsontspanners van derden aan te sluiten via de aansluiting voor de microfoon/afstandsontspanner. Er wordt een bevestigingsvenster weergegeven wanneer een ontspanner van een derde partij verbonden is; druk op **MENU/OK** en selecteer **AFST.B** voor **MIC/AFSTANDBED.**

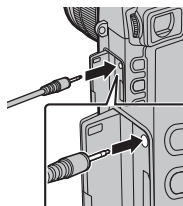

CONTROLEER MIC/AFSTANDBED.
SLUITERINSTELLING

AFST.B SET **MIC/AFSTANDBED.** OVERSLAAN

Belichtingscorrectie

Draai aan de instelschijf voor belichtingscompensatie om de belichting aan te passen bij het fotograferen van zeer heldere, zeer donkere of zeer contrastrijke onderwerpen. Het effect is zichtbaar op het scherm.



Belichtingscompensatie-indicator

Kies een positieve waarde (+)
om de belichting te verhogen



Kies een negatieve waarde (-)
om de belichting te verlagen

① De hoeveelheid beschikbare compensatie varieert met de opnamestand.

Belichtingswaarde (EV)

De belichtingswaarde wordt bepaald door de gevoeligheid van de beeldsensor en de hoeveelheid licht waaraan de sensor wordt blootgesteld. De hoeveelheid verdubbelen verhoogt EV met een, terwijl de hoeveelheid halveren EV met een verlaagt. De hoeveelheid licht die de camera binnendringt, kan worden beïnvloed door de sluitertijd en het diafragma aan te passen.

Een belichtingscorrectiewaarde kiezen

• **Onderwerpen met tegenlicht:** Kies waarden van $+2/3$ EV tot $+1 2/3$ EV.



• **Onderwerpen met een hoge reflectie of zeer heldere scènes** (bijv. sneeuwlandschappen): $+1$ EV



• **Scènes die voornamelijk bestaan uit lucht:** $+1$ EV

• **Verlichtte onderwerpen** (voornamelijk bij het fotograferen tegen een donkere achtergrond): $-2/3$ EV

• **Onderwerpen met een lage reflectie** (dennenbomen of donkergekleurd gebladerte): $-2/3$ EV

Belichting-/scherpstelvergrendeling

Voor fotocomposities waarbij het onderwerp zich niet in het midden van het beeld bevindt:

1 Stel scherp: Positioneer het onderwerp in het midden van het scherpstelframe en druk de ontspanknop half in om de scherpstelling en de belichting te vergrendelen. De scherpstelling en de belichting worden vergrendeld zolang de ontspanknop half ingedrukt blijft (AF/AE-vergrendeling).



- De scherpstelling en belichting kunnen ook worden vergrendeld met de **AF-L** en **AE-L**-knoppen, respectievelijk (als **AE/AF-VERGRENDEL.** is geselecteerd voor **AF-L** **KNOP AF-VERGR.** in het opnamemenu, het indrukken van de **AF-L**-knop vergrendelt zowel scherpstelling als belichting; (92).

2 Opnieuw samenstellen: Houd de ontspanknop half ingedrukt of houd de **AF-L**- of **AE-L**-knop ingedrukt.

- Scherpstelling en/of belichting blijven vergrendeld zolang de **AF-L**- of **AE-L**-knop wordt ingedrukt, ongeacht of de ontspanknop half wordt ingedrukt. Als de **AE/AF-VERG AAN/UIT** is geselecteerd voor **AF-L** **MODUS AE/AF-VERG.** (92), vergrendelen scherpstelling en/of belichting wanneer de knop wordt ingedrukt en blijven vergrendeld totdat de knop nogmaals wordt ingedrukt.



3 Maak de foto: Druk de ontspanknop volledig in om de foto te maken.



- De functies van de toetsen **AE-L** en **AF-L** kunnen worden omgekeerd met behulp van de **KNOP/SCHIJFINSTELLING > AE-L/AF-L-KNOP INSTELLING**-optie in het instellingsmenu.

Autofocus

Hoewel de camera is uitgerust met uiterst nauwkeurige automatische scherpstelling, is het mogelijk dat er niet kan worden scherpgesteld op onderstaande onderwerpen.

- Zeer glimmende onderwerpen, zoals spiegels of auto's.
- Zeer snel bewegende onderwerpen.
- Onderwerpen die zich achter een raam of andere reflecterende voorwerpen bevinden.
- Donkere onderwerpen en onderwerpen die licht absorberen in plaats van reflecteren, zoals haar of bont.
- Niet tastbare onderwerpen, zoals rook of vuur.
- Onderwerpen die niet contrasteren met de achtergrond (bijvoorbeeld een persoon in kleding die dezelfde kleur heeft als de achtergrond).
- Onderwerpen die zich voor of achter een contrastrijk voorwerp bevinden dat eveneens in het scherpstelframe valt (bijvoorbeeld een onderwerp tegen een achtergrond met veel contrasterende elementen).

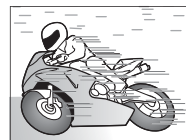



Lichtmeting

Om te kiezen hoe de camera de belichting meet, drukt u op de functie-toets (**Fn1/AE**) om de meetopties weer te geven. Gebruik de selectieknop om een optie te markeren en druk op **MENU/OK** om te selecteren.

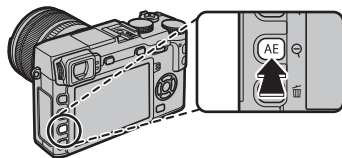
ⓘ De geselecteerde optie treedt alleen in werking wanneer Intelligente gezichtsdetectie uit staat (📖 88).



Stand	Beschrijving
 (MULTI)	De camera bepaalt de belichting direct op basis van een analyse van de compositie, kleur en de verdeling van de helderheid. Aanbevolen voor de meeste situaties.
 (SPOT)	De camera meet de lichtomstandigheden in het midden van het beeld, in een gebied dat overeenkomt met ca. 2% van het totaal. Aangeraden bij onderwerpen die vanachter belicht worden, en in andere gevallen waar de achtergrond beduidend helderder of donkerder is dan het belangrijkste onderwerp.
 (INTEGRAAL)	De belichting wordt ingesteld op basis van het gemiddelde van het gehele beeld. Zorgt voor dezelfde belichting bij meerdere foto's met hetzelfde licht en is in het bijzonder effectief voor het fotograferen van landschappen en het maken van portretten van onderwerpen met witte of zwarte kleding.

🔍 De meetopties zijn eveneens toegankelijk vanuit het opnamemenu (📖 92).

Filmsimulatie

Boost de effecten van verschillende filmsoorten na, waaronder zwart-wit (met of zonder kleurfilters). Druk op de functietoets **(Fn4)** om de volgende opties weer te geven, gebruik dan de selectieknop om een optie markeren en druk op **MENU/OK** om te selecteren.

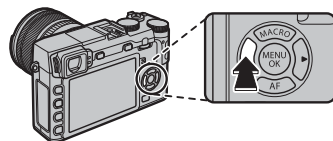

Optie	Beschrijving
STD (PROVIA/STANDAARD)	Standaard kleurreproductie. Geschikt voor een keur aan onderwerpen, van portretten tot landschappen.
V (Velvia/LEVENDIG)	Een contrastrijk pallet van verzadigde kleuren, geschikt voor natuurfotografie.
S (ASTIA/LAAG)	Versterkt het bereik van beschikbare kleuren voor huidtinten in portretten terwijl de helderblauwe kleuren van de luchten bij daglicht behouden blijven. Aanbevolen voor portretfotografie buitenshuis.
C (CLASSIC CHROME)	Zachte kleur en verbeterd schaduwcontrast voor een rustige uitstraling.
N_H (PRO Neg. Hi)	Biedt iets meer contrast dan N_S (PRO Neg. Std). Aanbevolen voor portretfotografie buitenshuis.
N_S (PRO Neg. Std)	Een palet van zachte tinten. De reeks beschikbare kleuren voor huidtinten is vergroot, waardoor er voldoende keuzemogelijkheden zijn voor portretfotografie in de studio.
C_M (MONOCHROOM)	Voor het maken van standaard zwart-witfoto's.
B_V (MONOCHROOM + GEELFILTER)	Zwart-wit-foto's maken met iets meer contrast. Deze instelling vermindert ook enigszins de helderheid van de hemel.
B_R (MONOCHROOM + ROODFILTER)	Zwart-wit-foto's maken met meer contrast. Deze instelling vermindert ook de helderheid van de hemel.
B_G (MONOCHROOM + GROENFILTER)	Maakt huidtonen in zwart-wit-portretten zachter.
S_P (SEPIA)	Voor het maken van sepiafoto's.

- ◆ Opties voor filmsimulatie kunnen worden gecombineerd met de instellingen voor tinten en scherpte (📖 91).
- ◆ De filmsimulatie-opties zijn eveneens toegankelijk vanuit het opnamemenu (📖 90).

De DRIVE Knop

De **DRIVE** knop geeft u toegang tot de volgende opties.

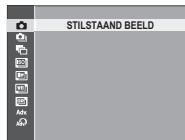
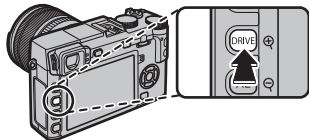





Drivemodus	
STILSTAAND BEELD	—
CONTINU	58
AE BKT	59
ISO BKT	
FILMSIMULATIE BKT	
WITBALANS BKT	
DYNAMISCH BEREIK BKT	
Adv. MODUS	
BEWEGEND PANORAMA	60
MULTI-BELICHTING	63
GEAVANC. FILTER	64

Continu fotograferen (seriestand)

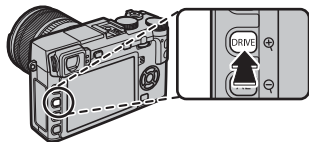
Leg beweging vast in een serie foto's.

- 1 Druk op de **DRIVE**-knop om de driveopties weer te geven.



- 2 Druk de keuzeknop omhoog of omlaag om  te markeren en druk de keuzeknop vervolgens naar links of rechts om een beeldsnelheid van  (hoog) of  (laag) te kiezen. Druk op **MENU/OK** om verder te gaan wanneer de instellingen zijn voltooid.
- 3 Druk de ontspanknop half in om scherp te stellen.
- 4 Druk de ontspanknop volledig in om foto's te maken. Het fotograferen eindigt wanneer de ontspanknop wordt losgelaten, het maximaal aantal foto's is gemaakt of de geheugenkaart vol is.

- ❖ De beeldsnelheid varieert met het onderwerp, de sluitersnelheid, gevoeligheid en de scherpstelstand en kan mogelijk vertragen als er meer foto's worden gemaakt.
- ❖ De flitser schakelt automatisch uit; de eerder ingestelde flitsmodus wordt weer geselecteerd wanneer de stand voor continu fotograferen wordt uitgeschakeld.
- ❖ Er is mogelijk extra tijd vereist om foto's op te slaan wanneer de opname eindigt.
- ❖ Als de bestandsnummering 999 bereikt voordat het fotograferen is voltooid, worden de resterende foto's opgeslagen in een nieuwe map (📖 107).
- ❖ Serieopname wordt mogelijk niet gestart als de beschikbare ruimte op de geheugenkaart onvoldoende is.

Scherpstelling en belichting

Om de scherpstelling en de belichting bij elke opname te variëren, selecteer scherpstelstand **C**; in andere standen worden scherpstelling en belichting bepaald bij de eerste foto in iedere serie.

- ① Selecteren  in de scherpstelstand **C** beperkt de keuze van focuskaders (📖 71).
- ① Trackingprestaties belichting en scherpstelling kunnen variëren afhankelijk van het diafragma, gevoeligheid en de opnameomstandigheden.

Bracketing

Om een serie foto's met verschillende instellingen te maken.

- 1 Druk op de **DRIVE**-knop om de driveopties weer te geven en druk op de selectieknop omhoog of omlaag om een van de volgende opties te markeren:

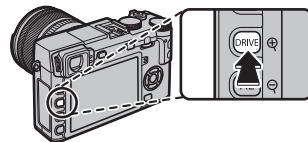

Optie	Beschrijving
AE BKT	Druk de keuzeknop naar links of rechts om de steunhoeveelheid te kiezen. Telkens wanneer de sluiterknop wordt ingedrukt, maakt de camera drie foto's: één gebruikmakend van de gemeten waarde voor belichting, de tweede overbelicht door de geselecteerde hoeveelheid en de derde onderbelicht door dezelfde hoeveelheid (ongeacht de geselecteerde hoeveelheid zal de belichting niet de limieten van het belichtingsmeetsysteem overschrijden).
ISO BKT	Druk op de selectieknop links of rechts om een bracketinghoeveelheid te markeren. Telkens wanneer de sluiterknop wordt ingedrukt, maakt de camera een foto met de huidige gevoeligheid (92) en verwerkt de camera ze tot twee extra kopieën, de ene met een verhoogde gevoeligheid en andere met een gevoeligheid verlaagd met de geselecteerde hoeveelheid (de gevoeligheid zal niet hoger dan ISO 6400 of lager dan ISO 200 worden, ongeacht de geselecteerde hoeveelheid).
FILMSIMULATIE BKT	Telkens wanneer de ontspanknop wordt ingedrukt, maakt de camera één foto en verwerkt deze om kopieën te creëren met de instellingen voor filmsimulatie die zijn geselecteerd voor FILMSIMULATIE BKT in het opname-menu (94).
WITBALANS BKT	Druk de keuzeknop naar links of rechts om de steunhoeveelheid te kiezen. Elke keer dat de ontspanknop wordt ingedrukt, maakt de camera drie opnames: één met de huidige witbalans, één met fijnafstelling verhoogd met de geselecteerde hoeveelheid en een andere met fijnafstelling verminderd met de geselecteerd hoeveelheid.
DYNAMISCH BEREIK BKT	Telkens wanneer de ontspanknop wordt ingedrukt, maakt de camera drie foto's met verschillende dynamische bereiken (90): 100% voor de eerste, 200% voor de tweede, 400% voor de derde. Hoewel de bracketing van het dynamisch bereik geactiveerd is, zal de gevoeligheid beperkt zijn tot minimaal ISO 800; de gevoeligheid die voorheen van kracht was wordt hersteld zodra de bracketing eindigt.

- 2 Druk op **MENU/OK** om de gemarkeerde optie te selecteren.

- 3 Maak foto's.

Panorama's

Volg de aanwijzingen op het scherm om een panoramafoto te maken.

- 1 Druk op de **DRIVE**-knop om de driveopties weer te geven. Druk de keuzeknop omhoog of omlaag om **Adv.** te markeren en druk de keuzeknop vervolgens naar links of rechts om **BEWEGEND PANORAMA** te markeren en druk op **MENU/OK**.

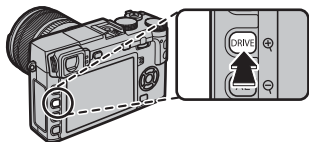

- 2 Druk op de selectieknop links om de grootte van de hoek te selecteren waarmee u de camera tijdens het fotograferen wilt pannen. Markeer een grootte en druk op **MENU/OK**.
- 3 Druk op de selectieknop rechts om de keuzemogelijkheden voor de panrichtingen te bekijken. Markeer een panrichting en druk op **MENU/OK**.
- 4 Druk de ontspanknop volledig in om het opnemen te starten. U hoeft de ontspanknop tijdens het fotograferen niet ingedrukt te houden.

- 5 Pan de camera in de met de pijl aangegeven richting. De opname wordt automatisch beëindigd wanneer de camera volledig tot aan het aangegeven einde is gepand en het panorama-beeld is voltooid.

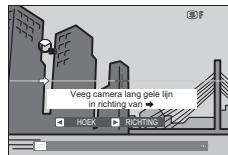



- De opname eindigt als de ontspanknop volledig wordt ingedrukt tijdens het opnemen. Er wordt mogelijk geen panorama vastgelegd als de ontspanknop al wordt ingedrukt voordat het panorama is voltooid.

- ❗ Panorama's worden van meerdere foto's gemaakt. De belichting van het totale panorama wordt op basis van het eerste beeld bepaald. In sommige gevallen neemt de camera een grotere of kleinere hoek op of is hij niet in staat de foto's perfect met elkaar te verbinden. Het laatste deel van het panorama wordt mogelijk niet vastgelegd als het opnemen wordt gestopt voordat het panorama compleet is.
- ❗ De opname kan worden onderbroken als de camera te snel of te langzaam wordt bewogen. De opname wordt geannuleerd wanneer de camera wordt bewogen in een andere richting dan wordt aangegeven.
- ❗ De gewenste resultaten worden mogelijk niet behaald bij bewegende onderwerpen, onderwerpen vlakbij de camera, onveranderlijke onderwerpen zoals de lucht of een grasveld, onderwerpen die constant bewegen zoals golven en watervallen of onderwerpen die duidelijk veranderingen ondergaan in helderheid. Panorama's kunnen onscherp worden als het onderwerp slecht belicht wordt.

Voor de beste resultaten

Gebruik voor de beste resultaten een lens met een scherpstelafstand van 35 mm of minder (50 mm of minder in 35 mm formaat). Houd uw ellebogen tegen uw zij en beweeg de camera in een kleine cirkel met een constante lage snelheid, waarbij de camera horizontaal of onder een rechte hoek wordt gehouden. Let op dat u alleen in de richting kijkt die wordt aangegeven door de hulplijnen. Gebruik een statief voor de beste resultaten. Als het resultaat niet naar wens is, probeer dan te pannen met een andere snelheid.

■ Panorama's bekijken

Om in te zoomen op een panorama in schermvullende weergave, drukt u op de -knop en gebruikt u de - en -knoppen om in en uit te zoomen. U kunt het panorama ook weergeven met behulp van de keuzeknop. Druk de keuzeknop omlaag om het afspelen te beginnen en druk nogmaals om te pauzeren. Terwijl het afspelen is gepauzeerd, kunt u handmatig door het panorama scrollen door de keuzeknop naar links of rechts te drukken; verticale panorama's scrollen verticaal, horizontale panorama's horizontaal. Om de schermvullende weergave af te sluiten, drukt u de keuzeknop omhoog.

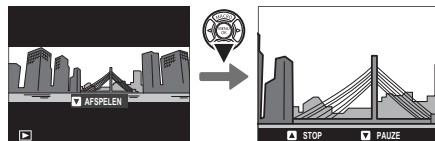

Multi-belichtingen

Maak een foto die twee belichtingen combineert.



- 1 Druk op de **DRIVE**-knop om de driveopties weer te geven. Druk de keuzeknop omhoog of omlaag om **Adv.** te markeren en druk de keuzeknop vervolgens naar links of rechts om  **MULTI-BELICHTING** te markeren en druk op **MENU/OK**.

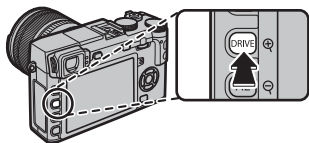

- 2 Maak de eerste foto.
- 3 Druk op **MENU/OK**. De eerste foto wordt bovenaan in het beeld weergegeven door de lens en u wordt gevraagd om de tweede foto te maken.
 - ◆ Druk op de selectieknop links om terug te keren naar stap 2 en de eerste foto opnieuw te maken. Druk op **DISP/BACK** om de eerste foto op te slaan zonder een multi-belichting te maken.

- 4 Maak de tweede foto met behulp van het eerste beeld als leidraad.
- 5 Druk op **MENU/OK** om de multi-belichting te creëren, of druk op de selectieknop links om naar stap 4 terug te keren en maak de tweede foto opnieuw.

Geavanceerd Filter

Maak foto's met filtereffecten.

- 1 Druk op de **DRIVE**-knop om de driveopties weer te geven. Druk de keuzeknop omhoog of omlaag om **ADV** te markeren en druk op **MENU/OK**.

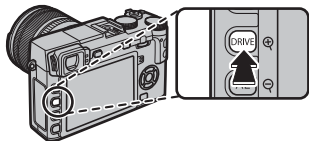

- 2 Kies een van de volgende filters en druk op **MENU/OK**.

Filter	Beschrijving
SPEELGOEDCAMERA	Kies voor een retro speelgoed-camera-effect.
MINIATUUR	De boven- en onderzijden van foto's worden onscherp gemaakt voor een diorama-effect.
POP-KLEUR	Creëer contrastrijke beelden met verzadigde kleuren.
HIGH-KEY	Maak heldere beelden met laag contrast.
LAAG-TOON	Creëer uniforme donkere tonen met enkele gebieden die over benadrukte highlights beschikken.

Filter	Beschrijving
DYNAMISCHE KLEURTOON	Dynamische kleurtoonexpressie wordt voor een fantasie-effect gebruikt.
ZACHT FOCUS	Creëer een opmaak met een gelijkmatige zachtheid over het hele beeld.
GEDEELTE KLEUR (ROOD)	Delen van het beeld met de geselecteerde kleur worden in die kleur vastgelegd. Alle andere delen van het beeld worden in zwart-wit vastgelegd.
GEDEELTE KLEUR (ORANJE)	
GEDEELTE KLEUR (GEEL)	
GEDEELTE KLEUR (GROEN)	
GEDEELTE KLEUR (BLAUW)	
GEDEELTE KLEUR (PAARS)	

- ◆ Afhankelijk van het onderwerp en de camera-instellingen kunnen beelden in sommige gevallen korrelig zijn of variëren in helderheid en kleurtoon.

Scherpstelstand

Gebruik de selectieknop voor de scherpstelstand om te kiezen hoe de camera scherpstelt (merk op dat ongeacht de geselecteerde optie, de handmatige scherpstelling gebruikt wordt wanneer de lens in de stand handmatige scherpstelling staat).

- **S** (enkelvoudige AF): De scherpstelling blijft vergrendeld zolang de ontspanknop half is ingedrukt. Kies voor stilstaande onderwerpen.
- **C** (continu AF): Scherpste wordt continu aangepast om veranderingen in de afstand tot het onderwerp te weerkaatsen terwijl de ontspanknop half wordt ingedrukt. Gebruik voor bewegende onderwerpen.
- **M** (handmatig): Handmatige scherpstelling met de scherpstelring van de lens. Draai de ring naar links om de scherpstelafstand te verkleinen, naar rechts om deze te vergroten. De handmatige scherpstelindicator geeft aan hoe goed de scherpstelafstand overeenkomt met de afstand tot het onderwerp tussen de scherpstelhaakjes (de witte lijn geeft de scherpstelafstand aan, de blauwe balk de scherptediepte, of met andere woorden de afstand voor en achter het scherpstelpunt waarop scherpgesteld wordt). U kunt de scherpstelling ook visueel bekijken met de zoeker of op het lcd-scherm. Kies voor handmatige scherpstelling of in situaties waarbij de camera niet scherp kan stellen met automatische scherpstelling (📖 54).

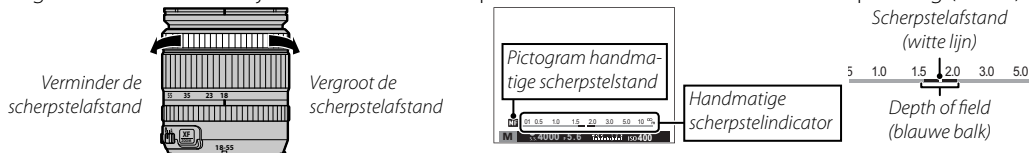
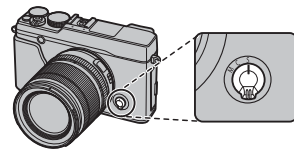

- ❖ Gebruik de optie **SCHEPSTELRING** in het instellingenmenu (📖 106) om de draairichting van de scherpstelring te veranderen.
- ❖ Voor het gebruik van autofocus om scherp te stellen op het onderwerp in het geselecteerde scherpstelgebied (📖 69), drukt u op de **AF-L**-knop (de grootte van het scherpstelgebied kan worden gekozen met de instelschijf). In de handmatige focusmodus, kunt u deze functie gebruiken om snel scherp te stellen op een gekozen subject door middel van enkele of doorlopende AF afhankelijk van de gekozen optie voor **AUTOFOCUS INSTELLING** > **DIRECT AF-INSTELLING** (📖 87).

- De camera kan de scherpstelafstand in meters of feet aangeven. Gebruik de optie **SCHEM SET-UP > EENHEDEN AF-SCHAAL** van het instellingenmenu (105) om de gebruikte eenheden te kiezen.
- Als **AAN** is geselecteerd voor **AUTOFOCUS INSTELLING > PRE-AF** in het opnamemenu (89), focus zal continu aangepast worden in de standen **S** en **C** zelfs wanneer de ontspanknop niet wordt ingedrukt.

De scherpstelaanduiding

De scherpstelaanduiding wordt groen wanneer op het onderwerp is scherpgesteld en knippert wit wanneer de camera niet in staat is om scherp te stellen. Beugels („()“) geven aan dat de camera aan het scherpstellen is en worden continu weergegeven in stand **C** terwijl de ontspanknop half wordt ingedrukt. **MF** wordt weergegeven in de handmatige scherpstelstand.

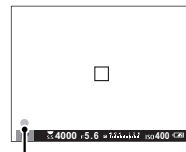

Focus indicator

Scherpstelling controleren

Om in te zoomen op het huidige scherpstelgebied (69) voor precieze focus, drukt u op het midden van de instelschijf. Druk opnieuw om het zoomen te annuleren. In de handmatige scherpstelstand kan het zoomen worden aangepast door aan de instelschijf te draaien wanneer **STANDAARD** of **FOCUS PIEK HIGHLIGHT** wordt geselecteerd voor **HF ASSISTENTIE**, terwijl als **AAN** is geselecteerd voor

SCHEM SET-UP > SCHERPSTELLOEP zal de camera automatisch inzoomen op het geselecteerde scherpstelgebied wanneer aan de scherpstelring wordt gedraaid. Scherpstelzoom is niet beschikbaar in de scherpstelstand **C** of wanneer **AUTOFOCUS INSTELLING > PRE-AF** aan is of van een andere optie dan **ENKEL PUNT** is geselecteerd voor **AUTOFOCUS INSTELLING > SCHERFSTELLING**.



■ HF assistentie

De **MF ASSISTENTIE**-optie in het instellingenmenu kan worden gebruikt om de scherpstelling te controleren wanneer foto's worden gekadreed in de LCD-monitor of de elektronische zoeker in handmatige scherpstelstand.

- Het **MF ASSISTENTIE**-menu kan worden weergegeven door het midden van de instelschijf ingedrukt te houden.

De volgende opties zijn beschikbaar:

- **FOCUS PIEK HIGHLIGHT**: Markeert contrastrijke contouren. Draai aan de scherpstelring totdat het onderwerp is gemarkeerd.
- **DIGITAAL SPLITSEN BEELD**: Geeft een gesplitst, zwart-witbeeld in het midden van het beeld weer. Kadreer het onderwerp in het gesplitste beeldveld en draai aan de scherpstelring totdat de drie delen van het gesplitste beeld juist zijn uitgelijnd.

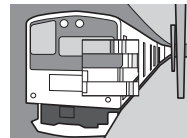

Autofocus opties (Scherpstelling)

Voor het kiezen van de scherpstelling voor scherpstelstanden **S** en **C**, druk op de functietoets (**Fn3**) om de hieronder getoonde opties weer te geven, druk vervolgens op de selectieknop omhoog of omlaag om een optie te markeren en druk op **MENU/OK** om te selecteren.

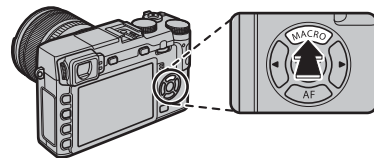

- **[] ENKEL PUNT:** De camera stelt scherp op het onderwerp in het geselecteerde scherpstelpunt. Gebruik deze optie om scherp te stellen op een geselecteerd onderwerp.
 - **[] ZONE:** De camera stelt scherp op het onderwerp in het geselecteerde scherpstelpunt. Scherpstelling zones bevatten ook meerdere scherpstelpunten (5 × 3, 5 × 5, of 3 × 3) om makkelijker scherp te stellen op bewegende onderwerpen.
 - **[] GROOTHOEK/TRACKING:** In de scherpstelstand **C**, traceert de camera focus op het subject in het geselecteerde scherpstelpunt terwijl de sluiterknop half wordt ingedrukt. In de scherpstelstand **S**, stelt de camera automatisch scherp op contrastrijke onderwerpen; de gebieden waarop wordt scherpgesteld worden op het display weergegeven. De camera kan mogelijk niet scherpstellen op kleine voorwerpen of snel bewegende onderwerpen.
- ◆ Scherpstellingsopties zijn ook toegankelijk met behulp van de **AF AUTOFOCUS INSTELLING**-optie in het opname-menu (📖 87).

Scherpstelpuntselectie

Kies een scherpstelpunt voor autofocus. De procedure voor het selecteren van het scherpstelpunt varieert afhankelijk van de optie die is gekozen voor scherpstelling (📖 68).

- ◆ Scherpstelgebiedselectie kan ook toegankelijk zijn met behulp van de **AF AUTOFOCUS INSTELLING**-optie in het opnamemenu (📖 87).
- ◆ Scherpstelgebiedselectie kan ook worden gebruikt voor het kiezen van het scherpstelpunt voor handmatige focus en focus zoom.

■ Enkel punt AF

Druk op de functietoets (**Fn6**) om de scherpstelpunten (“+”) en scherpstelframe weer te geven. Gebruik de selectieknop om het gewenste scherpstelframe te positioneren of druk op **DISP/BACK** om terug te keren naar het midden.

Om de grootte van het scherpstelframe te kiezen, draait u aan de instelschijf. Draai de instelschijf naar links om het beeld tot maximaal 50% te verkleinen, rechts om de foto tot maximaal 150% te vergroten, of druk op de instelschijf om het beeld naar het oorspronkelijke formaat terug te zetten. Druk op **MENU/OK** om de instelling in werking te stellen.

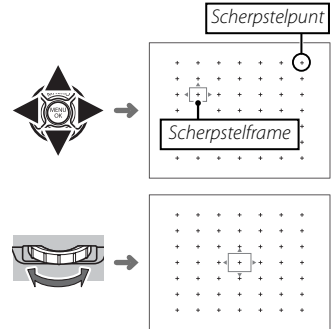
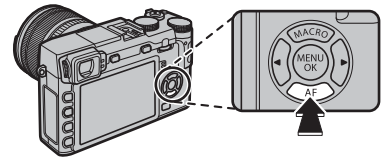

Zone AF

Druk op de functietoets (**Fn6**) om de scherpstelzone te weergeven.
Gebruik de selectieknop om de zone te positioneren of druk op **DISP/BACK** om de zone terug te keren naar het midden van het scherm.

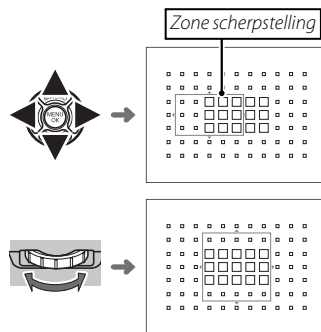

Om het aantal focusframes in de zone te kiezen, draait u aan de instelschijf. Draai de instelschijf naar rechts om door zonegroottes in de volgorde 5×5 , 3×3 , 5×3 , $5 \times 5 \dots$ te bladeren, links om door de zonegroottes in omgekeerde volgorde te bladeren, of druk op het midden van de instelschijf zonegrootte van 5×3 te selecteren. Druk op **MENU/OK** om de instelling in werking te stellen.

■ Tracking (Alleen Scherpstelstand C)

Druk op de functietoets (**Fn6**) om het scherpstelframe weer te geven. Gebruik de selectieknop om het scherpstelframe te positioneren of druk op **DISP/BACK** om het frame terug te keren naar het midden van het scherm. Druk op **MENU/OK** om de instelling in werking te stellen. Scherpstelling aan de camera volgt het onderwerp terwijl de ontspanknop half wordt ingedrukt.

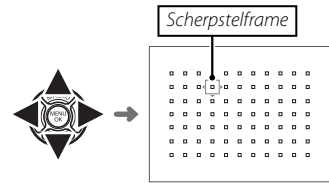

- ① Handmatige scherpstelframeselectie is niet beschikbaar wanneer groothoek/tracking is geselecteerd in de scherpstelstand **S**.

● Burst-modus scherpstelframe selectie

Tijdens hogesnelheid salvo fotografie () is het aantal beschikbare scherpstelkaders in scherpstelmodus **C** lager en de maximum zonegrootte is beperkt tot 5 × 3.

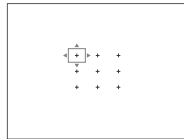

Enkel punt

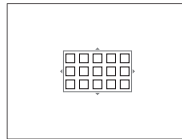

Zone

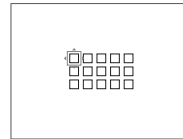

Groothoek/tracking

Gevoeligheid

Met „gevoeligheid“ wordt de gevoeligheid van de camera voor licht bedoeld. Kies uit waarden tussen 200 en 6400, of selecteer laag gewin (**L (100)**) of hoog gewin (**H (12800)** of **H (25600)**) opties voor speciale situaties. Hogere waarden kunnen worden gebruikt om beelden minder wazig te maken als er weinig verlichting is, terwijl lagere waarden zorgen voor tragere sluitertijden of een wijdere opening van het diafragma bij fel licht. Let erop dat spikkels kunnen verschijnen in foto's met een hoge gevoeligheid, met name bij hoger gewin, terwijl kiezen voor de lage gewin optie het dynamisch bereik vermindert. Waarden van ISO 200 t/m ISO 6400 zijn aan te bevelen in de meeste situaties. Als **AUTO1**, **AUTO2** of **AUTO3** is geselecteerd, past de camera de gevoeligheid automatisch aan in reactie op de opnameomstandigheden.

- 1 Druk op **MENU/OK** in de opnamestand om het opnamemenu weer te geven. Druk op de selectieknop omhoog of omlaag. Markeer **ISO ISO** en druk op **MENU/OK**.
 - 2 Druk op de selectieknop omhoog of omlaag om de gewenste optie te markeren en druk op **MENU/OK** om te selecteren.
- De gevoeligheid wordt niet gereset wanneer de camera wordt uitgezet.
 - De lage gewin optie is teruggezet naar ISO 200 en de hoge gewin optie naar ISO 6400 als **RAW**, **FINE+RAW** of **NORMAL+RAW** is geselecteerd voor beeldkwaliteit (90). Voor meer informatie over de instellingen die beschikbaar zijn voor lage en hoge gewin opties, raadpleegt u pagina 148.

■ AUTOMATISCH

De volgende opties zijn beschikbaar wanneer **AUTO1**, **AUTO2** of **AUTO3** is geselecteerd:

Optie	Standaard
BASISINTEL. GEVOELIGHEID	200
MAX. GEVOELIGHEID	800 (AUTO1) 1600 (AUTO2) 3200 (AUTO3)
MIN. SLUITERSNELH	1/60

De camera kiest automatisch een gevoeligheid tussen de standaard- en maximumwaarden. Gevoeligheid is alleen hoger dan de standaardwaarde als de vereiste sluitertijd voor optimale belichting langer is dan de waarde geselecteerd voor **MIN. SLUITERSNELH**.

- ◆ Als de waarde geselecteerd voor **BASISINTEL. GEVOELIGHEID** hoger is dan de waarde geselecteerd voor **MAX. GEVOELIGHEID**, wordt **BASISINTEL. GEVOELIGHEID** ingesteld op de waarde geselecteerd voor **MAX. GEVOELIGHEID**.
- ◆ De camera selecteert mogelijk sluitertijden die langer zijn dan **MIN. SLUITERSNELH** als foto's nog steeds onderbelicht zijn bij een waarde geselecteerd voor **MAX. GEVOELIGHEID**.

Foto's opnemen in RAW-formaat

Om ruwe, onbewerkte gegevens van de camerabeeldsensor op te nemen, selecteer de optie **RAW** voor beeldkwaliteit in het opnamemenu, zoals hieronder beschreven. JPEG-kopieën van RAW-afbeeldingen kunnen worden gemaakt met behulp van de optie **RAW RAW-CONVERSIE** in het afspeelmenu, of u kunt RAW-afbeeldingen bekijken op een computer met behulp van de RAW-FILECONVERSIE-applicatie (📖 115).

- 1 Druk op **MENU/OK** in de opnamestand om het opnamemenu weer te geven. Druk op de selectieknop omhoog of omlaag om **BEELDKWALITEIT** te markeren en druk op **MENU/OK**.
- 2 Markeer een optie en druk op **MENU/OK**. Selecteer **RAW** om alleen RAW-afbeeldingen vast te leggen of **FINE+RAW** of **NORMAL+RAW** om zowel een JPEG-kopie samen met de RAW-afbeeldingen vast te leggen. **FINE+RAW** gebruikt minder JPEG-compressieverhoudingen voor JPEG-afbeeldingen van hoge kwaliteit, terwijl **NORMAL+RAW** meer JPEG-compressieverhoudingen gebruikt zodat er meer afbeeldingen kunnen worden opgeslagen.

De Functie-knoppen

Om RAW beeldkwaliteit aan of uit te zetten voor een enkele foto, wijs **RAW** toe aan een van de (📖 44). Als een JPEG-optie momenteel is geselecteerd voor beeldkwaliteit zal het drukken op de knop tijdelijk de overeenkomstige JPEG+RAW-optie selecteren. Als een JPEG+RAW-optie momenteel is geselecteerd, zal het drukken op de knop tijdelijk de overeenkomstige JPEG-optie selecteren, terwijl als **RAW** is geselecteerd, het drukken op de knop tijdelijk **FINE** selecteert. Het maken van een foto of nogmaals op de knop drukken herstelt de vorige instelling.

❖ Lage en hoge gewin ISO gevoeligheden zijn niet beschikbaar als RAW beeldkwaliteit is ingeschakeld (📖 72).

JPEG-kopieën van RAW-foto's maken

Bij RAW-foto's worden de camera-instellingen en de gegevens van de beeldsensor apart opgeslagen. Met de optie **RAW RAW-CONVERSIE** in het afspeelmenu kunt u JPEG-kopieën van RAW-foto's maken met andere opties voor de hieronder genoemde instellingen. Het origineel blijft onaangetast, waardoor een RAW-foto op meerdere verschillende manieren kan worden verwerkt.

- 1 Druk op **MENU/OK** tijdens het afspeLEN om het afspeelmenu weer te geven, druk vervolgens de selectieknop omhoog of omlaag om **RAW RAW-CONVERSIE** te markeren en druk op **MENU/OK** om de instellingen in de rechts aangeduide lijst weer te geven.

◆ Deze opties kunnen tevens worden weergegeven door op de **Q**-knop te drukken tijdens het afspeLEN.

- 2 Druk op de selectieknop omhoog of omlaag om een instelling te markeren en druk op de keuzeknop rechts om te selecteren.



Druk op de keuzeknop omhoog of omlaag om de gewenste optie te markeren en druk op **MENU/OK** om te selecteren en terug te keren naar de lijst met instellingen. Herhaal deze stap om andere instellingen aan te passen.



- 3 Druk op de **Q**-knop om een voorbeeld te bekijken van de JPEG-kopie en druk op **MENU/OK** om op te slaan.

Instelling	Beschrijving
REFLECT OPN. COND.	Een JPEG-kopie maken met de instellingen die op het moment van fotograferen van kracht waren.
PUSH/PULL-VERWERKING	Pas de belichting aan met -1 EV tot $+3$ EV in stappen van $\frac{1}{3}$ EV (☞ 52).
DYNAMISCH BEREIK	Verbeter details in highlights voor een natuurlijk contrast (☞ 90).
FILMSIMULATIE	Boost de effecten na van verschillende filmsoorten (☞ 56).
WITBALANS	Pas de witbalans aan (☞ 79).
WB VERSCHUIVING	Fijnafstelling witbalans (☞ 79).
KLEUR	De kleurrijke aanpassen (☞ 91).
SHERPTE	Contouren verscherpen of verzachten (☞ 91).
HIGHLIGHT TINT	Highlights aanpassen (☞ 91).
SCHADUWTINT	Schaduw aanpassen (☞ 91).
RUISONDERDRUKKING	Bewerk de kopie om spikkels te verminderen (☞ 91).
LENSMODLTIE OPTM.	Verbeter definitie door aan te passen voor diffractie en het lichte verlies van scherpstelling aan de rand van de lens (☞ 91).
KLEURR	Kies de kleurruimte die bij de kleurreproductie moet worden gebruikt (☞ 108).

De zelfontspanner gebruiken

Gebruik de zelfontspanner voor zelfportretten of om bewegingsonscherpte te voorkomen die wordt veroorzaakt door camerabewegingen.

- 1 Druk op **MENU/OK** in de opnamestand om het opnamemenu weer te geven. Druk op de selectieknop omhoog of omlaag om  **ZELFONTSPANNER** te markeren en druk op **MENU/OK**.
- 2 Druk op de selectieknop omhoog of omlaag om één van de volgende opties te markeren en druk op **MENU/OK** om te selecteren.

Optie	Beschrijving
 2 SEC	De sluitersnelheid wordt twee seconden na het indrukken van de ontspanknop ontspannen. Gebruik deze stand om bewegingsonscherpte als gevolg van het indrukken van de ontspanknop te voorkomen.
 10 SEC	De sluitersnelheid wordt tien seconden na het indrukken van de ontspanknop ontspannen. Dit kunt u gebruiken voor foto's waarin u zelf wilt voorkomen.
UIT	De zelfontspanner is uitgeschakeld.

- 3 Druk de ontspanknop half in om scherp te stellen.
 - ⌚ Zorg er wel voor dat u zich achter de camera bevindt wanneer u de ontspanknop indrukt. Als u voor de lens staat, heeft dit invloed op de scherpstelling en de belichting.

- 4 Druk de ontspanknop volledig in om de timer starten. De aanduiding op het scherm laat het aantal seconden tot het openen van de sluiters zien. Om de zelfontspanner onderbreken voordat de foto is genomen, druk op **DISP/BACK**.

Vlak voordat de foto wordt genomen, begint het zelfontspannerlampje op de voorkant van de camera te knipperen. Als de vertraging van twee seconden is geselecteerd, dan knippert het zelfontspannerlampje gedurende deze tijd.

- De zelfontspanner wordt automatisch uitgeschakeld wanneer de camera wordt uitgeschakeld.

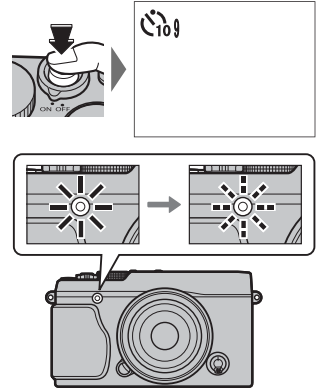

Intervalfotografie

Volg de onderstaande stappen om de camera te configureren voor het automatisch foto's maken in een voorinsteld interval.

- 1 Druk op **MENU/OK** in de opnamestand om het opnamemenu weer te geven. Druk op de selectieknop omhoog of omlaag om  **INTERVAL-TIMEROPNAME** te markeren en druk op **MENU/OK**.
- 2 Gebruik de selectieknop om het interval en het aantal opnamen te kiezen. Druk op **MENU/OK** om door te gaan.
- 3 Gebruik de selectieknop om starttijd te kiezen en druk dan op **MENU/OK**. De opname start automatisch.

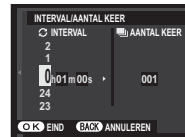

- ⓘ Intervalfotografie kan niet worden gebruikt bij een sluitertijd van **B** (bulb) of tijdens panorama- of meervoudige belichtingsfotografie. In continuustand, kan er slechts één foto worden gemaakt wanneer de sluitser wordt ontspannen.
- 💡 Gebruik van een statief wordt aanbevolen.
- 💡 Controleer het batterijniveau alvorens te beginnen. Wij raden het gebruik van een optionele AC-9V AC netstroomadapter en CP-W126 DC koppelstuk aan.
- 💡 Het display schakelt uit tussen opnamen en licht op enkele seconden voordat de volgende foto wordt gemaakt. Het display kan op elk moment worden geactiveerd door de ontspanknop helemaal in te drukken.

Witbalans

Voor natuurlijke kleuren, druk op de functietoets (**Fn2**) om de volgende opties weer te geven en gebruik dan de keuzeknop om de optie te markeren die overeenkomt met de lichtbron en druk op **MENU/OK**. Het venster rechtsonder wordt weergegeven; gebruik de selectieknop om de witbalans nauwkeurig in te stellen of druk op **DISP/BACK** om af te sluiten zonder nauwkeurig in te stellen.

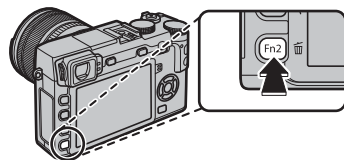

Optie	Beschrijving
AUTO	De witbalans wordt automatisch ingesteld.
	Meet een waarde voor witbalans (80).
	Het selecteren van deze optie geeft een lijst met kleurtemperaturen weer (80); markeer een temperatuur en druk op MENU/OK om de gemarkeerde optie te selecteren en het venster voor fijnafstelling weer te geven.
	Voor onderwerpen in direct zonlicht.

Option	Description
	Voor onderwerpen in de schaduw.
	Voor "daglicht"-tl-buizen.
	Voor "warmwitte" tl-buizen.
	Voor "koelwitte" tl-buizen.
	Voor gloeilampverlichting.
	Vermindert de blauwe tint die bij onderwaterverlichting vaak is te zien.



- De witbalans wordt alleen aangepast voor de flitser in de standen **AUTO** en . Schakel de flitser uit als u foto's met andere witbalansinstellingen wilt maken.
- De resultaten verschillen afhankelijk van de omstandigheden waaronder wordt gefotografeerd. Bekijk de foto's na het fotograferen om te controleren of de kleuren naar wens zijn.
- De witbalansopties zijn eveneens toegankelijk vanuit het opnamemenu (91).

 **Persoonlijke witbalans**

Kies  om de witbalans aan ongebruikelijke lichtomstandigheden aan te passen. De opties voor witbalansmeting worden weergegeven; kadreer een wit object zodat het scherm wordt gevuld en druk de ontspanknop helemaal in om de witbalans te meten (om de meest recente waarde te selecteren en af te sluiten zonder de witbalans te meten, druk op **DISP/BACK** of druk op **MENU/OK** om de meest recente waarde te selecteren en het venster voor fijnafstelling weer te geven).

- **Als "VOLTOOID!" wordt weergegeven**, druk op **MENU/OK** om de witbalans in te stellen op de gemeten waarde.
- **Als "ONDER" wordt weergegeven**, verhoog de belichtingscorrectie ( 52) en probeer het opnieuw.
- **Wanneer "OVER" wordt getoond**, verlaag de belichtingscorrectie ( 52) en probeer het opnieuw.

 **Kleurtemperatuur**

De kleurtemperatuur is een objectieve maateenheid voor de kleur van een lichtbron, gemeten in Kelvin (K). Lichtbronnen met een kleurtemperatuur die lijkt op die van direct zonlicht worden wit getoond; lichtbronnen met een lagere kleurtemperatuur krijgen een gele of rode gloed en lichtbronnen met een hogere lichttemperatuur worden blauw getint. U kunt een kleurtemperatuur kiezen die overeenkomt met de lichtbron, zoals aangegeven in de onderstaande tabel. U kunt ook een optie kiezen die sterk afwijkt van de kleur van de lichtbron om de foto's "warmer" of "koudere" te maken.

◀ Kies voor rodere lichtbronnen
of "koudere" foto's

Kies voor blauwere lichtbronnen
of "warmere" foto's ▶

2000 K

Kaarslicht

Zonsondergang/
zonsopgang

5000 K

Direct zonlicht

Schaduw

15000 K

Blauwe hemel

Instellingen opslaan

U kunt 7 persoonlijke camera-instellingen opslaan voor veelvoorkomende situaties. Opgeslagen instellingen kunnen worden teruggehaald met de optie  **KIES INST. OP MAAT** in het opnamemenu.

1 Druk op **MENU/OK** in de opnamestand om het opnamemenu weer te geven. Druk op de selectieknop omhoog of omlaag om  **BEW/BEW INST. OP M** te markeren en druk op **MENU/OK**.

2 Markeer de geheugenbank met de aangepaste instellingen en druk op **MENU/OK** om te selecteren. Pas het volgende desgewenst aan en druk op **DISP/BACK** wanneer de aanpassingen zijn voltooid: **ISO ISO**, **D-Rng DYNAMISCH BEREIK**, **F Sim FILMSIMULATIE**, **WB WITBALANS**, **Color KLEUR**, **Sharp SCHERPTE**, **Tone HIGHLIGHT TINT**, **S Tone SCHADUW-TINT**, en **NR RUISONDERDRUKKING**.

◆ Om de instellingen in de geselecteerde geheugenbank te vervangen door de huidige camera-instellingen, selecteer  **ACT. INST. OPSL** en druk op **MENU/OK**.

3 Er wordt een bevestigingsvenster weergegeven. Markeer **OK** en druk op **MENU/OK**.



Een adapter voor bevestigingspunten (mount adapter) gebruiken

Als M-mount lenzen zijn aangesloten met een optionele bevestigingspuntaadapter van het type **FUJIFILM M MOUNT ADAPTER**, verwerkt de camera beelden zoals ze zijn opgenomen om de beeldkwaliteit te behouden en diverse effecten te corrigeren.

- Door een bevestigingspuntaadapter aan te sluiten wordt **OPNAME ZONDER LENS** (92) ingeschakeld en wordt de afstandsindicator in de standaardweergave verborgen.
- Voordat u de scherpstelling controleert, stel de keuzeknop voor het instellen van de scherpstelstand in op **M** (65).

Instellingen voor bevestigingspuntaadapter

Druk op de functieknop op de bevestigingspuntaadapter om de opties voor **LENS ADAPT. INSTEL.** te tonen.

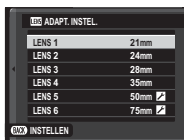

Brandpuntsafstellin

Als de lens een brandpunt heeft van 21, 24, 28, of 35 mm, kies dan in het menu **LENS ADAPT. INSTEL.** een corresponderende optie. Selecteer voor overige lenzen de 5- of 6-optie en gebruik de keuzeknop om de brandpuntsafstand in te voeren.



Vervormingscorrectie

Kies uit de opties **STERK**, **MEDIUM**, of **ZWAK** om de vervorming **TONVORMING** of **KUSSENVORMING** te corrigeren.

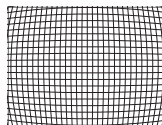

Tonvervorming

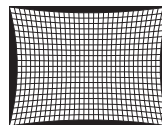

Speldenkussenvervorming

- Om vast te stellen hoeveel er nodig is, past u de vervormingscorrectie aan terwijl u foto's neemt van grafiekpapier of van andere voorwerpen met herhalende verticale en horizontale lijnen, zoals de ramen in een flatgebouw.

■ Kleurcorrectie

Variaties in kleur(schakering) tussen het midden en de randen van de foto kunnen voor iedere hoek afzonderlijk worden aangepast.

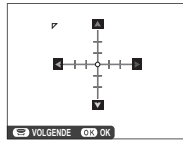

Om kleurcorrectie te gebruiken, volgt u de stappen hieronder.

- 1 Draai aan de instelschijf om een hoek te kiezen. De gekozen hoek wordt aangegeven met een driehoek.



- 2 Gebruik de keuzeknop om schakeringen aan te passen totdat er geen zichtbaar verschil in kleur meer is tussen de gekozen hoek en het midden van de afbeelding. Druk op de keuzeknop links of rechts om kleuren aan te passen op de as cyaan-rood, of omhoog of omlaag op de as blauw-geel. Er zijn in totaal 19 verschillende posities beschikbaar op iedere as.



- ♦ Om vast te stellen hoeveel nodig is, past u de kleurcorrectie aan terwijl u foto's neemt van een blauwe lucht of een vel grijs papier.

■ Peripheral Illumination Correction

Kies uit waarden tussen -5 en $+5$. Positieve waarden verhogen de randbelichting, terwijl negatieve waarden de randbelichting verlagen. Positieve waarden zijn aanbevolen voor ouderwetse lenzen, negatieve waarden worden gebruikt om het effect te geven van afbeeldingen gemaakt met een antieke lens of een gaatjescamera.



- ♦ Om vast te stellen hoeveel nodig is, past u de randbelichtingscorrectie aan terwijl u foto's neemt van een blauwe lucht of een vel grijs papier.

Maak boeken van uw favoriete foto's.

Een fotoboek maken

1 Selecteer **NIEUW BOEK** voor  **FOTOBOEK HULP** in het weergavemenu ( 100) en kies uit de volgende opties:

- **SELECTIE ALLES:** Kies uit alle beschikbare foto's.
- **SEL. OP AFB. ZOEKEN:** Kies uit foto's die overeenkomen met de geselecteerde zoekcriteria ( 86).

❖ Foto's die kleiner zijn dan **640** en films kunnen niet voor fotoboeken worden geselecteerd.

2 Blader door de beelden en druk op de selectieknop omhoog om te selecteren of de selectie ongedaan te maken. Druk op de selectieknop omlaag om het huidige beeld op de omslag weer te geven. Druk op **MENU/OK** om af te sluiten wanneer het boek is voltooid.

❖ De als eerste geselecteerde foto wordt automatisch de omslagfoto. Druk op de selectieknop omlaag om een andere omslagfoto te selecteren.

3 Selecteer **FOTOBOEK VOLTOOIEN** en druk op **MENU/OK** (kies **ALLES SELECTEREN** om alle foto's, of alle foto's die aan de opgegeven zoekcriteria voldoen, voor het boek te selecteren). Het nieuwe boek wordt aan de lijst in het menu fotoboekhulp toegevoegd.

① Fotoboeken kunnen tot 300 foto's bevatten.

① Boeken zonder foto's worden automatisch verwijderd.

Fotoboeken bekijken

Markeer een boek in het menu Fotoboekhulp en druk op **MENU/OK** om het boek weer te geven en druk vervolgens op de selectieknop links of rechts om door de foto's te bladeren.

Fotoboeken bewerken of verwijderen

Geef het fotoboek weer en druk op **MENU/OK**. De volgende opties worden weergegeven; selecteer de gewenste optie en volg de aanwijzingen op het scherm.

- **BEWERKEN:** Bewerk het fotoboek zoals beschreven in "Een fotoboek maken" (📖 84).
- **WISSEN:** Wis het fotoboek.

Fotoboeken

Fotoboeken kunnen worden gekopieerd naar een computer met behulp van MyFinePix Studio-software (📖 115).

Foto zoeken

Voer de onderstaande stappen uit om naar foto's te zoeken.

- 1 Druk tijdens het afspelen op **MENU/OK** om het afspeelmenu weer te geven. Druk op de selectieknop omhoog of omlaag om  **EEN FOTO ZOEKEN** en druk op **MENU/OK**.
- 2 Markeer een optie en druk op **MENU/OK**.

Optie	Beschrijving
OP DATUM	Zoeken op datum.
OP GEZICHT	Afbeeldingen met gezichten zoeken.
OP ★ FAVORIETEN	Zoeken op waardering (🗨️ 30).
OP GEGEVENSTYPE	Zoek alle foto's, alle films of alle RAW-afbeeldingen.
PER UPLOADMARK.	Zoek alle afbeeldingen die zijn geselecteerd voor uploaden naar een specifieke bestemming.

- 3 Selecteer een zoekcriterium. Alleen foto's die overeenkomen met de zoekvoorwaarde worden weergegeven. Wilt u de geselecteerde foto's wissen, beveiligen of in een diavoorstelling afspelen, druk dan op **MENU/OK** en selecteer een van de opties rechts.

Optie	Zie pagina
 WISSEN	96
 BEVEILIGEN	98
 DIAVOORSTELLING	99

- 4 Selecteer **ZOEKEN BEINDIGD** om het zoeken te beëindigen.

De menu's gebruiken: Opnamestand

Het opnamemenu kan worden gebruikt om de instellingen aan te passen aan diverse omstandigheden. Druk op **MENU/OK** in de opnamestand om het opnamemenu weer te geven. Markeer de opties en druk op de selectieknop rechts om de opties te bekijken, markeer daarna een optie en druk op **MENU/OK**. Druk op **DISP/BACK** om af te sluiten wanneer de instellingen zijn voltooid.



Opties opnamemenu (foto's)

◆ De beschikbare opties verschillen per geselecteerde opnamestand.

GEAVANC. FILTER

Kies een filter (☰ 64).

◆ Deze optie is alleen beschikbaar als **GEAVANC. FILTER** geselecteerd is voor drivemodus.

AUTOFOCUS INSTELLING

Pas de autofocus instellingen aan.

Optie	Beschrijving
SCHERPSTELGEBIED	Kies het scherpstelgebied (☰ 69).
SCHERPSTELLING	Kies de scherpstelling voor de scherpstelstanden S en C (☰ 68).
ONTGREND/FOCUS PRIORITEIT	Kies hoe de camera het scherpstelt in de scherpstelstand AF-S of AF-C . <ul style="list-style-type: none">• ONTGRENDELEN: Sluittijd krijgt voorrang boven de scherpstelling. U kunt foto's nemen wanneer de camera niet is scherpgesteld.• FOCUS: Scherpstelling krijgt voorrang boven de sluitertijd. U kunt alleen foto's nemen wanneer de camera is scherpgesteld.
DIRECT AF-INSTELLING	Kies hoe de camera scherpstelt wanneer de AF-L -knop in ingedrukt in de handmatige scherpstelstand (☰ 65).

AF AUTOFOCUS INSTELLING (Vervolg)

Optie	Beschrijving
AF+MF	<p>Als AAN is geselecteerd in scherpstelstand S, kan de scherpstelling handmatig worden aangepast door aan de scherpstelring te draaien terwijl de ontspanknop half wordt ingedrukt. Zowel standaard als focus peaking HF assistentieopties worden ondersteund (☞ 67, 92). Objectieven met een aanduiding voor scherpstelafstand moeten worden ingesteld op de stand handmatige scherpstelling (MF) voordat deze optie kan worden gebruikt. Selecteren van MF schakelt de aanduiding van de scherpstelafstand in. Stel de scherpstelring naar het midden van de aanduiding voor scherpstelling, omdat de camera mogelijk niet kan scherpstellen als de ring is ingesteld op oneindig of de minimale scherpstelafstand.</p> <div style="border: 1px solid gray; padding: 5px; margin-top: 10px;"> <p>AF + MF Focus Zoom</p> <p>Wanneer AAN is geselecteerd voor ☞ SCHERM SET-UP > SCHERPSTELLOEP in het setup-menu en ENKEL PUNT geselecteerd voor SCHERPSTELLING kan zoom worden gebruikt in te zoomen op het geselecteerde scherpstelfocusgebied. Scherpstelzoom is niet beschikbaar wanneer ZONE of GROOTHOEK/TRACKING is geselecteerd voor SCHERPSTELLING. De zoomverhouding is gelijk aan die geselecteerd in de stand voor handmatige scherpstelling (van 2,5x tot 6x) en kan niet worden gewijzigd.</p> </div>
GEZICHTSDETECTIE	<p>Intelligente gezichtsdetectie stelt in de gehele foto de scherpstelling en belichting in voor gezichten van mensen, waarbij wordt voorkomen dat de camera niet de achtergrond scherpstelt in groepsportretten. Kies voor foto's die portretonderwerpen benadrukken.</p> <p>Om Intelligente gezichtsdetectie te gebruiken, druk op MENU/OK om het opnamemenu weer te geven en selecteer AAN voor ☞ AUTOFOCUS INSTELLING > GEZICHTSDETECTIE. Gezichten kunnen met de camera in verticale of horizontale richting worden gedetecteerd; als er een gezicht is gedetecteerd, wordt dit aangeduid door een groene rand. Als er zich meerdere gezichten in de foto bevinden, dan selecteert de camera het gezicht dat zich het dichtst bij het midden bevindt; andere gezichten worden met witte randen aangeduid.</p> <div style="text-align: right; margin-bottom: 10px;">  </div> <ul style="list-style-type: none"> ① In sommige standen is het mogelijk dat de camera de belichting voor de gehele foto in plaats van het portretonderwerp instelt. ① Als het onderwerp beweegt terwijl de ontspanknop wordt ingedrukt, dan bevindt het gezicht zich mogelijk niet in het gebied met de groene rand bij het maken van de foto.

AF AUTOFOCUS INSTELLING (Vervolg)

Optie	Beschrijving
OOGERKENNING AF	<p>Kies of de camera de ogen detecteert en scherpstelt wanneer de Intelligente gezichtsdetectie aan staat. Kies uit 👁️ AUTO (de camera kiest automatisch welk oog scherpgesteld wordt), 👁️R VOORKEUR RECHTEROOG (de camera stelt het rechteroog scherp), 👁️L VOORKEUR LINKEROOG (de camera stelt het linkeroog scherp), en UIT (scherpstellen ogen uit).</p> <p>❖ Als de camera niet in staat is om de ogen van het onderwerp te detecteren doordat deze verborgen zijn door haar, een bril, of andere objecten, dan zal de camera scherpstellen op de gezichten.</p>
PRE-AF	<p>Als AAN is geselecteerd, zal de camera blijven scherpstellen, zelfs wanneer de ontspanknop niet half wordt ingedrukt. Merk op dat dit het leegraken van de batterij versnelt.</p>
AF-HULPLICHT	<p>Als deze instelling AAN staat, gaat de AF-hulpverlichting branden om het automatische scherpstellen te ondersteunen.</p> <p>❖ De AF-hulpverlichting schakelt automatisch uit wanneer UIT is geselecteerd voor 🔊 GELUID & FLITS in het instellingsmenu.</p> <p>① Het kan voorkomen dat de camera niet in staat is om scherp te stellen terwijl het AF-hulplicht wordt gebruikt. Als de camera niet in staat is om scherp te stellen in de macrostand, vergroot dan de afstand tot het onderwerp en probeer het opnieuw.</p> <p>① Schijn met het AF-hulplicht niet recht in de ogen van het onderwerp.</p>

**ISO ISO**

Bepaal de gevoeligheid van de camera voor licht (📖 72).

BEELDGROOTTE

Selecteer het formaat en de beeldverhouding van de te maken foto's.

Beeldverhouding

Foto's met een beeldverhouding van 3:2 hebben dezelfde afmetingen als een beeld van een kleinbeeldfilm (35 mm), terwijl een beeldverhouding van 16:9 geschikt is voor weergave op High Definition (HD) apparaten. Foto's met een beeldverhouding van 1:1 zijn vierkant.

Optie	Voor afdrukken tot	Optie	Voor afdrukken tot
L 3:2	41 × 28 cm	S 3:2	21 × 14 cm
L 16:9	41 × 23 cm	S 16:9	21 × 12 cm
L 1:1	28 × 28 cm	S 1:1	14 × 14 cm
M 3:2	29 × 20 cm		
M 16:9	29 × 16 cm		
M 1:1	20 × 20 cm		

BEELDGROOTTE wordt niet hersteld als de camera wordt uitgeschakeld of wanneer een andere opnamestand wordt geselecteerd.

BEELDKWALITEIT

Selecteer een bestandsformaat en compressieverhouding. Selecteer **FINE** of **NORMAL** om JPEG-foto's op te nemen, **RAW** om RAW-foto's op te nemen, of **FINE+RAW** of **NORMAL+RAW** om zowel JPEG- als RAW-foto's te maken. **FINE** en **FINE+RAW** gebruiken minder JPEG-compressie voor JPEG-afbeeldingen van hoge kwaliteit, terwijl **NORMAL** en **NORMAL+RAW** meer JPEG-compressie gebruiken zodat er meer afbeeldingen kunnen worden opgeslagen.

DYNAMISCH BEREIK

Regel het contrast. Kies een lagere waarde om het contrast te verhogen als u binnenshuis of onder een bewolkte hemel fotografeert. Een hogere waarde vermindert het verlies aan detail in hoge lichten en diepe schaduwen als u contrastrijke onderwerpen fotografeert. Hogere waarden zijn aanbevolen voor onderwerpen waarin zowel zonlicht als diepe schaduwen voorkomen, voor onderwerpen met hoge contrasten zoals op water reflecterend zonlicht, helder verlichte herfstbladeren, portretfoto's met een blauwe lucht als achtergrond en witte voorwerpen of mensen in witte kleren. Let er echter op dat spikkels kunnen verschijnen op foto's die met hogere waarden zijn gemaakt.

- Als **AUTO** is geselecteerd, kiest de camera automatisch **100 100%** of **200 200%**, afhankelijk van het beeld en de opnameomstandigheden. De sluitertijd en het diafragma getal worden weergegeven wanneer de ontspanknop half wordt ingedrukt.
- 200 200%** is beschikbaar bij gevoeligheden van ISO 400 en hoger, **400 400%** bij gevoeligheden van ISO 800 en hoger.

FILMSIMULATIE

Boots de effecten na van verschillende filmsoorten (56).

ZELFONTSPANNER

Foto's maken met de zelfontspanner (76).

 INTERVAL-TIMEROPNAME

Pas de instelling voor fotografische intervalopnamen ( 78) aan.

 WITBALANS

Stel de kleuren in die passen bij de lichtbron ( 79).

 KLEUR

Kleurdichtheid aanpassen.

 SHERPTE

Contouren verscherpen of verzachten.

 HIGHLIGHT TINT

Het uiterlijk van de hoge lichten aanpassen.

 SCHADUWTINT

Het uiterlijk van de schaduwen aanpassen.

 RUISONDERDRUKKING

Verminder de ruis in foto's die bij hoge gevoeligheden zijn genomen.

 L BEL. RO

Selecteer **AAN** om spikkels in lange tijdopnamen te verminderen ( 50).

 LENSMDOLTIE OPTM.

Selecteer **AAN** om de definitie te verbeteren door aan te passen voor diffractie en het lichte verlies van scherpstelling aan de rand van de lens.

 KIES INST. OP MAAT

Opgeslagen instellingen laden met  **BEW/BEW INST. OP M.**

 BEW/BEW INST. OP M

Instellingen opslaan ( 81).

ADAPT. INSTEL.

Pas instellingen aan voor M-lenzenvatting aangesloten met een optionele **FUJIFILM M MOUNT ADAPTER** (🗨 82).

OPNAME ZONDER LENS

Kies of de ontspanknop wel of niet wordt ingeschakeld wanneer er geen lens is bevestigd.

HF ASSISTENTIE

Kies hoe scherpstelling wordt weergegeven in de handmatige scherpstelstand (🗨 67).

- **STANDAARD:** Scherpstelling wordt op normale wijze weergegeven (scherpstelpiek en digitaal gesplitst beeld zijn niet beschikbaar).
- **DIGITAAL SPLITSN BEELD:** Een weergegeven gesplitst zwart-witbeeld.
- **FOCUS PIEK HIGHLIGHT:** De camera versterkt contrastrijke contouren. Kies een kleur en een piekniveau.

MODUS AE/AF-VERG.

Als **AE/AF-VERG B INDR** is geselecteerd zal de belichting en/of de scherpstelling vergrendelen terwijl de **AE-L-** of **AF-L-**knop wordt ingedrukt. Als **AE/AF-VERG AAN/UIT** is geselecteerd, zal de belichting en/of scherpstelling vergrendelen wanneer de **AE-L-** of **AF-L-**knop wordt ingedrukt en zal vergrendeld blijven totdat de knop nogmaals wordt ingedrukt.

MODUS AF-VERGR.

Kies de functie die de **AF-L-**knop vervult (🗨 53).

LICHTMEETSYSTEEM

Kies hoe de camera de belichting meet wanneer Intelligente gezichtsdetectie uit staat (🗨 55).

INT. SPOT AE&SCHR PSTLGBD

Selecteer **AAN** om het huidige scherpstelkade te meten wanneer **ENKEL PUNT** is geselecteerd voor **AUTOFOCUS INSTELLING > SCHERPSTELLING** en **SPOT** is geselecteerd voor **LICHTMEETSYSTEEM**.

FLITSLICHT INSTELLINGEN

Pas flitsinstellingen aan.

Optie	Beschrijving
FLITSERFUNCTIE	Selecteer een flitserfunctie (☰ 35).
FLITSCOMPENSATIE	Pas de lichtsterkte van de flitser aan. Kies uit waarden tussen +2 EV en -2 EV. Let op dat afhankelijk van de opnameomstandigheden en de afstand tot het onderwerp, het gewenste resultaat mogelijk niet kan worden verkregen.
VERWIJDER R. OGEN	Selecteer AAN om het door het flitslicht veroorzaakte rode-ogeneffect tegen te gaan. <ul style="list-style-type: none"> ◆ Rode-ogen-verwijdering wordt alleen uitgevoerd wanneer een gezicht wordt gedetecteerd. ◆ Rode-ogen-verwijdering is niet beschikbaar voor RAW-afbeeldingen.

FILM SET-UP

Pas de filminstellingen aan (☰ 37).

Optie	Beschrijving
FILMMODUS	Selecteer een beeldformaat en -snelheid voor filmopname. <ul style="list-style-type: none"> • HD 1920 × 1080 60 fps: Volledig HD (60 fps) • HD 1280 × 720 60 fps: HD (60 fps) • HD 1920 × 1080 50 fps: Volledig HD (50 fps) • HD 1280 × 720 50 fps: HD (50 fps) • HD 1920 × 1080 30 fps: Volledig HD (30 fps) • HD 1280 × 720 30 fps: HD (30 fps) • HD 1920 × 1080 25 fps: Volledig HD (25 fps) • HD 1280 × 720 25 fps: HD (25 fps) • HD 1920 × 1080 24 fps: Volledig HD (24 fps) • HD 1280 × 720 24 fps: HD (24 fps)
VIDEO ISO	Kies de gevoeligheid voor het opnemen van een film uit AUTO of van instellingen tussen ISO 400 en 6400. <ul style="list-style-type: none"> ◆ Deze instelling heeft geen invloed op foto's.
MIC-NIVEAU-INSTEL	Pas het opnameniveau van de microfoon aan.
MIC/AFSTANDSBED.	Geef aan of het apparaat dat is aangesloten op de microfoon/afstandsontspanner-aansluiting een microfoon is of een afstandsontspanner (☰ 38, 51).

FILMSIMULATIE BKT

Kies filmsoorten voor bracketing van filmsimulatie ( 59).

IS MODE

Verminder wazigheid. Deze optie is enkel beschikbaar met lenzen die beeldstabilisatie ondersteunen.

- , **CONTINU**: Beeldstabilisatie aan.
- , **ALLEEN OPNAME**: Beeldstabilisatie wordt enkel ingeschakeld als de ontspanknop half wordt ingedrukt of wanneer de sluitser wordt geopend.
- **UIT**: Beeldstabilisatie uit;  verschijnt in het scherm ( 6). Aanbevolen wanneer u een statief gebruikt.

DRAADLS COMMUNICT

Aansluiten op tablet of smartphone via een draadloos netwerk ( 114).

- Voor meer informatie, ga naar <http://fujifilm-dsc.com/wifi/>.

DIAFRAGMA-INSTEL.

Kies de methode die wordt gebruikt om het diafragma aan te passen wanneer u lenzen zonder diafragmaringen gebruikt.

- **AUTO +  HANDM.**: Draai aan de achter-instelschijf om het diafragma te kiezen. Draai voorbij het kleinste diafragma om **A** (auto) te kiezen.
 - **AUTO**: Diafragma wordt automatisch geselecteerd; camerafuncties in belichtingsstand **P** (programma AE) of **S** (sluiter-prioriteit AE).
 - **HANDMATIG**: Draai aan de achter-instelschijf om het diafragma te kiezen; camerafuncties in belichtingsstand **A** (diafragma-prioriteit AE) of **M** (handmatig).
- Het diafragma kan niet worden aangepast terwijl het beeld door de cameralens ingezoomd is.

SLUITERTYPE

Kies de sluitertype. Kies de elektronische sluiters om het sluitergeluid uit te schakelen.

Optie	Beschrijving
MS MECHANISCHE SLUITER	Maak foto's met de mechanische sluiters.
ES ELEKTRONISCHE SLUITER	Maak foto's met de elektronische sluiters.
MS MECHANISCH + ES ELEKTRONISCH	De camera kiest het sluitertype overeenkomstig de opnameomstandigheden.

- ❖ Als **ES ELEKTRONISCHE SLUITER** of **MS MECHANISCHE + ES ELEKTRONISCHE** is geselecteerd, kunnen sluitertijden sneller dan $\frac{1}{4000}$ s gekozen worden door sluitertijdschijf te draaien naar 4000 en dan aan de instelschijf te draaien.
- ❖ Voor informatie over de rol van de instelschijf als de camera wordt gebruikt met lenzen die niet zijn voorzien van een diafragmaring, raadpleegt u „Lenzen zonder diafragmaringen“ (10).
- ❖ Ongeacht de geselecteerde optie wordt de mechanische sluiters gebruikt voor bewegende panorama's. Wanneer de elektronische sluiters wordt gebruikt, worden sluitertijd en gevoeligheid beperkt tot waarden van $\frac{1}{32000}$ – 1 sec. en ISO 6400 – 200 respectievelijk, en ruisonderdrukking voor lange tijdopnamen heeft geen effect. In seriestand zijn scherpstelling en belichting vast ingesteld op de waarden voor de eerste opname in elke serie.
- ① Vertekening is mogelijk zichtbaar in opnamen van bewegende onderwerpen gemaakt met de elektronische sluiters, terwijl banden en waas kunnen optreden in opnamen gemaakt onder tl-verlichting of andere flikkerende of onregelmatige verlichting. Respecteer, bij het maken van foto's met gedempte sluiters, de beeldrechten van uw onderwerp en recht op privacy.

De menu's gebruiken: Afspeelstand

Druk in de afspeelstand op **MENU/OK** om het afspeelmenu weer te geven. Markeer de opties en druk op de selectieknop rechts om de opties te bekijken, markeer daarna een optie en druk op **MENU/OK**. Druk op **DISP/BACK** om af te sluiten wanneer de instellingen zijn voltooid.



Opties in het menu Afspelen

DRAADLS COMMUNICAT

Aansluiten op tablet of smartphone via een draadloos netwerk (📞 114).

🔍 Voor meer informatie, ga naar <http://app.fujifilm-dsc.com>.

RAW-CONVERSIE

JPEG-kopieën van RAW-foto's maken (📞 75).





WISSEN

Alle of geselecteerde foto's wissen.

- **ENKELE FOTO:** Druk op de keuzeschakelaar links of rechts om door de foto's te bladeren en druk op **MENU/OK** om de huidige foto te wissen (er wordt geen bevestigingsvenster weergegeven).
- **GEKOZEN VELDEN:** Markeer foto's en druk op **MENU/OK** om te selecteren of de selectie ongedaan te maken. Druk op **DISP/BACK** als de bewerking is voltooid om een bevestigingsvenster weer te geven, markeer dan **OK** en druk op **MENU/OK**.
- **ALLE FOTO'S:** Er verschijnt een bevestigingsvenster; markeer **OK** en druk op **MENU/OK** om alle onbeveiligde foto's te wissen.

BEELDUITSNEDE

Een beelduitsnede van de huidige foto maken.

- 1 Geef de gewenste foto weer.
 - 2 Selecteer  **BEELDUITSNEDE** in het afspeelmenu.
 - 3 Gebruik de knoppen  en  om in of uit te zoomen en druk op de keuzeknop omhoog, omlaag, links of rechts om de foto verschuiven, totdat het gewenste gedeelte wordt weergegeven.
 - 4 Druk op **MENU/OK** om een bevestigingsvenster weer te geven.
 - 5 Druk opnieuw op **MENU/OK** om de beelduitsnede op te slaan in een afzonderlijk bestand.
- ◆ Grotere beelduitsneden produceren grotere kopieën; alle kopieën hebben een beeldverhouding van 3 : 2. Als het formaat van de uiteindelijke kopie  zal zijn, wordt **OK** geel weergegeven.

NIEUW FORMAAT

Een kleine kopie van de huidige foto maken.

- 1 Geef de gewenste foto weer.
 - 2 Selecteer  **NIEUW FORMAAT** in het afspeelmenu.
 - 3 Markeer een formaat en druk op **MENU/OK** om een bevestigingsvenster weer te geven.
 - 4 Druk opnieuw op **MENU/OK** om de beelduitsnede in een afzonderlijk bestand op te slaan.
- ◆ De beschikbare formaten zijn afhankelijk van het formaat van het origineel.

BEVEILIGEN

Beveilig foto's tegen per ongeluk wissen. Markeer een van de volgende opties en druk op **MENU/OK**.

- **FOTO:** Beveilig geselecteerde foto's. Druk op de selectieknop links of rechts om foto's te bekijken en druk op **MENU/OK** om foto's te selecteren of de selectie ongedaan te maken. Druk op **DISP/BACK** wanneer de bewerking is voltooid.
 - **BEVEILIG ALLES:** Beveilig alle foto's.
 - **ALLES RESETTEN:** Verwijder de beveiliging van alle foto's.
- ① Beveiligde foto's worden gewist wanneer de geheugenkaart wordt geformatteerd (🗨 110).

FOTO DRAAIEN

Foto's roteren.

- 1 Geef de gewenste foto weer.
 - 2 Selecteer  **FOTO DRAAIEN** in het afspeelmenu.
 - 3 Druk op de selectieknop omlaag om de foto 90° met de klok mee te draaien; omhoog om de foto 90° tegen de klok in te draaien.
 - 4 Druk op **MENU/OK**. Nu wordt de foto automatisch weergegeven in de geselecteerde richting, telkens wanneer deze op de camera wordt afgespeeld.
- ❖ Beveiligde foto's kunnen niet worden gedraaid. Verwijder de beveiliging voordat u foto's draait.
 - ❖ De camera is mogelijk niet in staat om foto's te draaien die met andere camera's zijn gemaakt. Foto's die zijn gedraaid op de camera zullen niet zijn gedraaid als ze bekeken worden op een computer of op andere camera's.
 - ❖ Foto's vastgelegd met  **SCHERM SET-UP > AUTO ROT. WEERG.**, worden automatisch weergegeven in de juiste stand bij het afspelen (🗨 105).

👁️ VERWIJDER R. OGEN

Verwijder rode ogen uit portretten. De foto wordt door de camera geanalyseerd, als er rode ogen worden waargenomen, ondergaat de foto een speciaal proces en wordt er een kopie aangemaakt waarop rode-ogenverwijdering is toegepast.

1 Geef de gewenste foto weer.

2 Selecteer **👁️ VERWIJDER R. OGEN** in het afspeelmenu.

3 Druk op **MENU/OK**.

- 🔍 Rode ogen worden niet verwijderd wanneer de camera geen gezicht kan detecteren of wanneer het gezicht en profiel werd gefotografeerd. De resultaten kunnen verschillen afhankelijk van de scène. Rode ogen kunnen niet worden verwijderd van foto's waarop rode-ogenverwijdering al eerder is toegepast noch van foto's die met andere camera's zijn gemaakt.
- 🔍 De hoeveelheid tijd die nodig is om een foto te verwerken, hangt af van het aantal gedetecteerde gezichten.
- 🔍 Kopieën die werden gemaakt met **👁️ VERWIJDER R. OGEN** worden tijdens het afspelen voorzien van een **👁️**-pictogram.
- 🔍 Rode-ogen-verwijdering kan niet worden uitgevoerd op RAW-afbeeldingen.

🖼️ DIAVOORSTELLING

Bekijk foto's in een automatische diavoorstelling. Kies het type diavoorstelling en druk op **MENU/OK** om deze te starten. U kunt op ieder moment tijdens de voorstelling op **DISP/BACK** drukken om een helpscherm weer te geven. De diavoorstelling kan op elk gewenst moment worden beëindigd door op **MENU/OK** te drukken.

Optie	Beschrijving
NORMAAL	Druk op de selectieknoop links of rechts om een beeld voor- of achteruit te gaan. Selecteer FADE-IN om overgangen tussen foto's weer te geven.
FADE-IN	
NORMAAL 📷	Zoals hierboven, behalve dat de camera automatisch inzoomt op gezichten.
FADE-IN 📷	
MULTI BEELD	Om meerdere foto's tegelijk weer te geven.

- 🔍 De camera wordt tijdens diavoorstellingen niet automatisch uitgeschakeld.

FOTOBOEK HULP

Maak boeken van uw favoriete foto's (📖 84).

MARK. VOOR OPL.

Selecteer foto's voor uploaden naar YouTube, Facebook of MyFinePix.com met MyFinePix Studio (alleen Windows).

- 1 Selecteer **YouTube** om films te kiezen voor uploaden naar YouTube, **Facebook** om foto's en films te kiezen voor uploaden naar Facebook of **MyFinePix.com** om foto's te kiezen voor uploaden naar MyFinePix.com.
 - 2 Druk op de selectieknop omhoog of omlaag om de opties te markeren en druk op **MENU/OK** om te selecteren of de selectie ongedaan te maken. Druk op **DISP/BACK** om af te sluiten wanneer alle gewenste foto's zijn geselecteerd.
- ❖ Voor YouTube kunnen alleen films worden geselecteerd.
 - ❖ Er kunnen alleen foto's worden geüpload naar MyFinePix.com.
 - ❖ Tijdens het afspelen worden geselecteerde foto's aangeduid door de pictogrammen  **YouTube**,  **Facebook** of  **MyFinepix.com**.
 - ❖ Kies **ALLES RESETTEN** om selectie van alle foto's ongedaan te maken. Als het betreffende aantal foto's erg groot is, kan het enige tijd duren voor de bewerking is voltooid. Druk op **DISP/BACK** om af te sluiten voordat de bewerking is voltooid.

Foto's uploaden (alleen Windows)

Geselecteerde foto's kunnen worden geüpload met behulp van de optie **YouTube/Facebook/MyFinePix.com Upload** in MyFinePix Studio. Voor informatie over het installeren van MyFinePix Studio en het aansluiten van de camera op een computer, zie "Foto's op een computer bekijken" (📖 115).

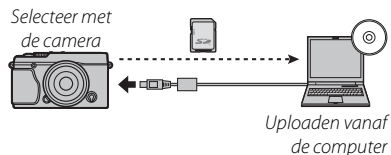

EEN FOTO ZOEKEN

Zoek naar foto's (📖 86).

PC AUTO. OPSLAAN

Upload foto's naar een computer via een draadloos netwerk (📄 114).

🔍 Voor meer informatie, ga naar <http://app.fujifilm-dsc.com>.

OPDRACHT (DPOF)

Selecteer foto's om af te drukken op DPOF- en PictBridge-compatibele apparaten (📄 120).

AFDRUK. instax PRINTER

Druk foto's af op optionele FUJIFILM instax SHARE printers (📄 124).

BEELDVERHOUDING

Kies hoe **High Definition (HD)** apparaten foto's weergeven met een beeldverhouding van 3:2 (deze optie is alleen beschikbaar wanneer er een HDMI-kabel is aangesloten). Selecteer 16:9 om de afbeelding schermvullend weer te geven, waarbij de boven- en onderzijde zijn bijgesneden, 3:2 om het gehele beeld weer te geven met zwarte randen aan elke zijde.

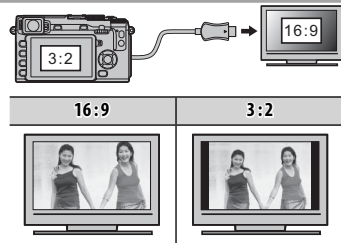

Het instellingenmenu

Het instellingenmenu gebruiken

1 Geef het instellingenmenu weer.

1.1 Druk op **MENU/OK** om het menu voor de huidige stand weer te geven.



1.2 Druk op de selectieknop links om de tab voor het huidige menu te markeren.



1.3 Druk de keuze knop omlaag om het tabblad van het setup-menu met de gewenste optie te markeren.

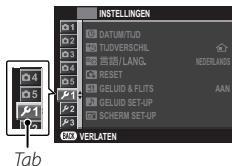

1.4 Druk op de selectieknop rechts om de cursor in het instellingenmenu te plaatsen.



2 Pas de instellingen aan.

Markeer de opties en druk op de selectieknop rechts om de opties te bekijken, markeer daarna een optie en druk op **MENU/OK**. Druk op **DISP/BACK** om af te sluiten wanneer de instellingen zijn voltooid.

De opties van het instellingenmenu

🕒 DATUM/TIJD

Stel de cameraklok in (🗨️ 21).

🕒 TIJDVERSCHIL

Gebruik deze functie tijdens het reizen om de klok van de camera op een eenvoudige manier in te stellen op de plaatselijke tijd van uw bestemming zonder de tijd van thuis te verliezen. Voer het verschil tussen de plaatselijke tijd en de tijd van uw eigen tijdzone in:

- 1 Markeer **← LOKAAL** en druk op **MENU/OK**.
- 2 Gebruik de selectieknop om het tijdsverschil tussen de plaatselijke tijd en de tijd van uw eigen tijdzone in te stellen. Druk op **MENU/OK** als de instellingen zijn voltooid.

Om de klok van de camera op lokale tijd in te stellen, markeer **← LOKAAL** en druk op **MENU/OK**. Selecteer **🏠 THUIS** om de klok van de camera in te stellen op de tijd van uw eigen tijdzone. Als **← LOKAAL** is geselecteerd, wordt **←** drie seconden weergegeven zodra de camera wordt ingeschakeld.

🗨️ 言語/LANG.

Kies een taal (🗨️ 21).

↶ RESET

Zet de opname-opties of de opties van het instellingenmenu terug naar de standaardwaarden. Aangepaste witbalans, aangepaste instellingsbanken aangemaakt met behulp van **📷 BEW/BEW INST. OP M**, **📶 DRAADLOOS INSTEL.** en het instellingsmenu **🕒 DATUM/TIJD**, **🕒 TIJDVERSCHIL** opties worden niet beïnvloed.

- 1 Markeer de gewenste optie en druk op selectieknop rechts.
- 2 Er wordt een bevestigingsvenster weergegeven; markeer **OK** en druk op **MENU/OK**.

🔊 GELUID & FLITS

Selecteer **UIT** om de luidspreker, flitser en AF-hulpverlichting uit te schakelen in situaties waarin de geluiden en de lampen van de camera als storend zouden kunnen worden ervaren. **🔊** verschijnt in het display wanneer **UIT** is geselecteerd.

 **GELUID SET-UP**

Pas geluidsinstellingen aan.





Optie	Beschrijving
BEDIENING VOL.	Pas het volume aan van de geluiden die worden geproduceerd wanneer de camerabesturingen worden bediend. Kies UIT (gedempt) om de bedieningsgeluiden uit te schakelen.
SLUITER VOLUME	Pas het volume aan van de geluiden die worden geproduceerd wanneer de sluitser wordt ontspannen. Kies UIT (gedempt) om het sluitergeluid uit te schakelen.
SLUITER GELUID	Kies het geluid dat de sluitser maakt.
AFSPEEL VOLUME	Pas het volume voor het afspelen van een film aan.

 **SCHERM SET-UP**

Pas de scherminstellingen aan.

Optie	Beschrijving								
WEERGAVE	Kies hoe lang foto's moeten worden weergegeven nadat ze zijn gemaakt. De kleuren kunnen enigszins afwijken van de uiteindelijke foto en er kan "beeldruis" (spikkels) optreden bij hogere gevoeligheden.								
	<table border="1"> <thead> <tr> <th>Optie</th> <th>Beschrijving</th> </tr> </thead> <tbody> <tr> <td>CONTINU</td> <td>Foto's worden getoond totdat de MENU/OK knop wordt ingedrukt of de ontspanknop half wordt ingedrukt. Om in te zoomen op het actieve scherpstelpunt, druk op het midden van de instelschijf; druk nogmaals om het zoomen te annuleren.</td> </tr> <tr> <td>1.5 SEC</td> <td>Foto's worden gedurende 1,5 seconden (1.5 SEC) of 0,5 seconde (0.5 SEC) weergegeven of totdat de ontspanknop half wordt ingedrukt.</td> </tr> <tr> <td>UIT</td> <td>Foto's worden na het fotograferen niet weergegeven.</td> </tr> </tbody> </table>	Optie	Beschrijving	CONTINU	Foto's worden getoond totdat de MENU/OK knop wordt ingedrukt of de ontspanknop half wordt ingedrukt. Om in te zoomen op het actieve scherpstelpunt, druk op het midden van de instelschijf; druk nogmaals om het zoomen te annuleren.	1.5 SEC	Foto's worden gedurende 1,5 seconden (1.5 SEC) of 0,5 seconde (0.5 SEC) weergegeven of totdat de ontspanknop half wordt ingedrukt.	UIT	Foto's worden na het fotograferen niet weergegeven.
	Optie	Beschrijving							
	CONTINU	Foto's worden getoond totdat de MENU/OK knop wordt ingedrukt of de ontspanknop half wordt ingedrukt. Om in te zoomen op het actieve scherpstelpunt, druk op het midden van de instelschijf; druk nogmaals om het zoomen te annuleren.							
	1.5 SEC	Foto's worden gedurende 1,5 seconden (1.5 SEC) of 0,5 seconde (0.5 SEC) weergegeven of totdat de ontspanknop half wordt ingedrukt.							
UIT	Foto's worden na het fotograferen niet weergegeven.								
1.5 SEC	Foto's worden gedurende 1,5 seconden (1.5 SEC) of 0,5 seconde (0.5 SEC) weergegeven of totdat de ontspanknop half wordt ingedrukt.								
0.5 SEC	Foto's worden gedurende 1,5 seconden (1.5 SEC) of 0,5 seconde (0.5 SEC) weergegeven of totdat de ontspanknop half wordt ingedrukt.								
UIT	Foto's worden na het fotograferen niet weergegeven.								
EVF AUTO.ROTATIE.DISPLAYS	Kies of de indicatoren in de zoeker roteren op basis van de stand van de camera ( 24). Ongeacht de geselecteerde optie, roteren de indicators in de monitor niet.								
PRVV BELICH HAND.	Selecteer AAN om belichtingsvoorbeeld te activeren in de handmatige belichtingsstand. Selecteer UIT bij gebruik van de flitser of in andere situaties waarin de belichting mogelijk kan veranderen wanneer de foto wordt gemaakt.								

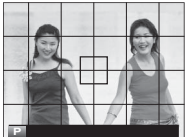
 SCHERM SET-UP (Vervolg)

Optie	Beschrijving		
EVF-HELDERHEID	Pas de helderheid van het scherm aan in de elektronische weergavezoeker.		
LCD-HELDERHEID	Pas de monitorhelderheid aan.		
VOORBEELD BEELDEFFECT	<p>Kies AAN om de effecten van filmsimulatie, witbalans en andere instellingen in de monitor als voorbeeld te bekijken. Kies UIT om schaduwen in laag contrast, scènes met tegenlicht en andere moeilijk zichtbare onderwerpen zichtbaarder te maken.</p> <p>◆ Als UIT is geselecteerd, zullen de effecten van camera-instellingen niet zichtbaar zijn in de monitor en zullen kleuren en tinten verschillen van kleuren en tinten in de uiteindelijke foto. De weergave wordt echter aangepast om de effecten van geavanceerde filters en monochroom- en sepia-instellingen te tonen.</p>		
COMP.RICHTL.	Selecteer het type raster dat in de Opnamestand beschikbaar is.		
	<p style="text-align: center;"> RAST 9</p>  <p style="text-align: center;"><i>Voor compositie met de "derdenregel".</i></p>	<p style="text-align: center;"> RASTER 24</p>  <p style="text-align: center;"><i>Een raster van vier op zes.</i></p>	<p style="text-align: center;"> HD-KADEREN</p>  <p style="text-align: center;"><i>Lijst HD-foto's in met de venster dat aan de boven- en onderkant van het scherm wordt weergegeven.</i></p>
	AUTO ROT. WEERG.	Selecteer AAN om "staande" (portret) foto's tijdens het afspelen automatisch te draaien.	
SCHERPSTELLOEP	Als AAN is geselecteerd, zal de camera automatisch inzoomen op het beeld door de lens wanneer de scherpstelling naar de handmatige scherpstelstand wordt gedraaid (🗨 66).		
EENHEDEN AF-SCHAAL	Kies de eenheden die bij de indicator voor de scherpstelfstand moeten worden gebruikt (🗨 66).		
DISP. INST. OP MAAT	Kies items voor standaard weergave (🗨 26).		

KNOP/SCHIJFINSTELLING

Kies de functies uitgevoerd door camerabediening.

Optie	Beschrijving						
FUNCTIE-INS. (Fn)	Kies de functies die worden vervuld door de functietoetsen (44).						
KEUZEKNOP INSTELLING	Kies de functies uitgevoerd door de knoppen omhoog, omlaag, links en rechts op de selectieknop.						
	<table border="1"> <thead> <tr> <th>Optie</th> <th>Beschrijving</th> </tr> </thead> <tbody> <tr> <td>Fn-TOETS</td> <td>De selectieknoppen dienen als functietoetsen.</td> </tr> <tr> <td>SCHERPSTELGEBIED</td> <td>De selectieknop kan worden gebruikt om het scherpstelgebied te positioneren.</td> </tr> </tbody> </table>	Optie	Beschrijving	Fn-TOETS	De selectieknoppen dienen als functietoetsen.	SCHERPSTELGEBIED	De selectieknop kan worden gebruikt om het scherpstelgebied te positioneren.
	Optie	Beschrijving					
Fn-TOETS	De selectieknoppen dienen als functietoetsen.						
SCHERPSTELGEBIED	De selectieknop kan worden gebruikt om het scherpstelgebied te positioneren.						
BEWERK/SLA OP SNELMENU	Kies de weergegeven opties in het snelmenu (42).						
COMMANDOSCHIJF INSTELLING	Kies of de instelschijf de sluitertijd (S.S , de standaard optie) of diafragma (F) bedient.  Deze optie wordt enkel geactiveerd met lenzen die niet zijn uitgerust met een diafragmaring.						
AE-L/AF-L-KNOP INSTELLING	Wissel de functies van de AF-L en AE-L toetsen.						

SCHERPSTELRING

Kies de richting waarin de scherpstelring moet worden gedraaid om de scherpstelafstand te veranderen.

STROOMBEHEER

Pas de instellingen voor stroombeheer aan.

Optie	Beschrijving
UITSCHAKELEN	Kies de tijdsduur alvorens de camera automatisch uitschakelt wanneer er geen bewerkingen worden uitgevoerd. Kortere tijden verhogen de gebruiksduur van de batterij; als UIT is geselecteerd, moet de camera handmatig worden uitgeschakeld. Let op dat in sommige gevallen de camera automatisch uitschakelt, zelfs wanneer UIT is geselecteerd.
HOGE PRESTATIE	Selecteer AAN voor sneller scherpstellen en het verlagen van de tijd die nodig is voor het herstarten van de camera nadat deze werd uitgeschakeld.

SENSORREINIGING

Verwijder stof van de camerabeeldsensor.

- **OK:** Reinig onmiddellijk de sensor (🗨 xi).
- **WANNEER INGESCHAKELD:** Indien deze optie is geselecteerd, zal de reiniging van de sensor worden uitgevoerd wanneer de camera wordt aangeschakeld.
- **WANNEER UITGESCHAKELD:** Indien deze optie is geselecteerd, zal de reiniging van de sensor worden uitgevoerd wanneer de camera is uitgeschakeld (de reiniging van de sensor wordt echter niet uitgevoerd wanneer de camera wordt uitgeschakeld in weergavestand).
- ◆ Stof dat niet kan worden verwijderd met behulp van sensorreiniging, kan handmatig worden verwijderd (🗨 131).

OPSLAAN SET-UP

Pas de instellingen voor bestandsbeheer aan.

Optie	Beschrijving	
NUMMERING	Nieuwe foto's worden opgeslagen in beeldbestanden waarvan de bestandsnamen beginnen met een viercijferig bestandsnummer dat wordt toegewezen door telkens met één aan het laatst gebruikte bestandsnummer toe te voegen. Tijdens het weergeven wordt het bestandsnummer weergegeven, zoals rechts aangeduid. NUMMERING regelt of de bestandsnummering wordt teruggezet op 0001 wanneer een nieuwe geheugenkaart is geplaatst of de huidige geheugenkaart is geformatteerd. <div style="float: right; text-align: center;"> <p>Nummering</p> <p>Map-nummer Bestandsnummer</p> </div>	
	Optie	Beschrijving
	CONTINU	De nummering gaat verder vanaf het laatst gebruikte bestandsnummer of het eerst beschikbare bestandsnummer, om het even welke dan ook het hoogst is. Selecteer deze optie om het aantal bestanden met dezelfde bestandsnamen te verminderen.
	RESET	De nummering wordt teruggezet op 0001 als een nieuwe geheugenkaart is geplaatst of het geheugen is geformatteerd.
	◆ Wanneer de nummering de waarde 999-9999 bereikt, wordt de ontspanknop geblokkeerd (🗨 138). ◆ Het selecteren van RESET (🗨 103) stelt NUMMERING in op CONTINU zonder de bestandsnummering opnieuw in te stellen. ◆ De nummering van foto's die met andere camera's zijn genomen, kan verschillen.	
BEWAAR ORIGINEEL	Selecteer AAN om onbewerkte kopieën op te slaan van foto's die met VERWIJDER R. OGEN zijn gemaakt.	
BEWERK BSTNDSNAAM	Wijzig de bestandsnaam prefix. sRGB beelden met een vierletter prefix (standaard "DSCF"), Adobe RGB beelden een drieletter prefix ("DSF") voorafgegaan door een underscore.	

KLEURR

Selecteer het kleurbereik dat beschikbaar is voor kleurreproductie.

Optie	Beschrijving
sRGB	Aanbevolen voor de meeste situaties.
Adobe RGB	Voor commercieel drukwerk.

EVF/LCD-INSTELLING

Kies een weergave ( 23).

 VERBINDING INSTELLING

Pas de instellingen aan voor aansluiting op draadloze apparaten waaronder smartphones, computers en FUJIFILM instax SHARE printers.

Optie	Beschrijving								
DRAADLOOS INSTEL.	Pas de instellingen aan voor verbinding met draadloze netwerken.								
	<table border="1"> <thead> <tr> <th>Optie</th> <th>Beschrijving</th> </tr> </thead> <tbody> <tr> <td>ALGEMENE INSTELLINGN</td> <td>Kies een naam (NAAM) om de camera te identificeren in het draadloze netwerk (de camera is standaard voorzien van een unieke naam) of selecteer DRAADLOOS INSTELLING. RESET om de standaardinstellingen te herstellen.</td> </tr> <tr> <td>VERKLEIN(SP) </td> <td>Kies AAN (de standaardinstelling, aanbevolen voor de meeste omstandigheden) om grotere afbeeldingen aan te passen tot 3M voor het uploaden naar smartphones, UIT voor het opladen van afbeeldingen in hun originele grootte. Een nieuw formaat geven is alleen van toepassing op de kopie geüpload naar de smartphone; het origineel is niet beïnvloed.</td> </tr> <tr> <td>PC AUTO. OPSLAAN INST</td> <td>Kies WISSEN REG.BEST.PC om geselecteerde bestemmingen te verwijderen, DET. VORIGE VERB. om computers te bekijken waarmee de camera onlangs verbinding heeft gehad.</td> </tr> </tbody> </table>	Optie	Beschrijving	ALGEMENE INSTELLINGN	Kies een naam (NAAM) om de camera te identificeren in het draadloze netwerk (de camera is standaard voorzien van een unieke naam) of selecteer DRAADLOOS INSTELLING. RESET om de standaardinstellingen te herstellen.	VERKLEIN(SP) 	Kies AAN (de standaardinstelling, aanbevolen voor de meeste omstandigheden) om grotere afbeeldingen aan te passen tot 3M voor het uploaden naar smartphones, UIT voor het opladen van afbeeldingen in hun originele grootte. Een nieuw formaat geven is alleen van toepassing op de kopie geüpload naar de smartphone; het origineel is niet beïnvloed.	PC AUTO. OPSLAAN INST	Kies WISSEN REG.BEST.PC om geselecteerde bestemmingen te verwijderen, DET. VORIGE VERB. om computers te bekijken waarmee de camera onlangs verbinding heeft gehad.
	Optie	Beschrijving							
	ALGEMENE INSTELLINGN	Kies een naam (NAAM) om de camera te identificeren in het draadloze netwerk (de camera is standaard voorzien van een unieke naam) of selecteer DRAADLOOS INSTELLING. RESET om de standaardinstellingen te herstellen.							
VERKLEIN(SP) 	Kies AAN (de standaardinstelling, aanbevolen voor de meeste omstandigheden) om grotere afbeeldingen aan te passen tot 3M voor het uploaden naar smartphones, UIT voor het opladen van afbeeldingen in hun originele grootte. Een nieuw formaat geven is alleen van toepassing op de kopie geüpload naar de smartphone; het origineel is niet beïnvloed.								
PC AUTO. OPSLAAN INST	Kies WISSEN REG.BEST.PC om geselecteerde bestemmingen te verwijderen, DET. VORIGE VERB. om computers te bekijken waarmee de camera onlangs verbinding heeft gehad.								
PC AUTO. OPSLAAN	Kies een uploadbestemming. Kies EENVOUDIGE SETUP om verbinding te maken met behulp van WPS, HANDMATIGE SETUP om de netwerkinstellingen handmatig te configureren.								
GEOTAGGING SET-UP	Bekijk locatiegegevens gedownload via een smartphone en kies of de gegevens met uw foto's op te slaan.								
	<table border="1"> <thead> <tr> <th>Optie</th> <th>Beschrijving</th> </tr> </thead> <tbody> <tr> <td>GEOTAGGING</td> <td>Kies of locatiegegevens gedownload via een smartphone worden ingesloten in de foto's als ze worden gemaakt.</td> </tr> <tr> <td>LOCATIE-INFO</td> <td>Geeft de laatst gedownloade locatiegegevens van een smartphone.</td> </tr> </tbody> </table>	Optie	Beschrijving	GEOTAGGING	Kies of locatiegegevens gedownload via een smartphone worden ingesloten in de foto's als ze worden gemaakt.	LOCATIE-INFO	Geeft de laatst gedownloade locatiegegevens van een smartphone.		
	Optie	Beschrijving							
GEOTAGGING	Kies of locatiegegevens gedownload via een smartphone worden ingesloten in de foto's als ze worden gemaakt.								
LOCATIE-INFO	Geeft de laatst gedownloade locatiegegevens van een smartphone.								
VERB.INST. instax PRNTR	Pas de instellingen aan voor aansluiting op optionele FUJIFILM instax SHARE printers (📄 123).								

📄 Voor meer informatie over draadloze verbindingen, bezoek <http://fujifilm-dsc.com/wifi/>

FORMATTEREN

Om de geheugenkaart te formatteren:









- 1 Markeer  **FORMATTEREN** in het setupmenu en druk op **MENU/OK**.
 - 2 Er wordt een bevestigingsvenster weergegeven. Om de geheugenkaart te formatteren, markeer **OK** en druk op **MENU/OK**. Om af te sluiten zonder de geheugenkaart te formatteren, selecteer **ANNULEREN** of druk op **DISP/BACK**.
- ⓘ Alle gegevens —inclusief beveiligde foto's— die in het interne geheugen of op de geheugenkaart staan, worden permanent gewist. Vergeet niet belangrijke foto's eerst naar een computer of ander opslagapparaat te kopiëren.
- ⓘ Open het batterijencompartiment niet tijdens het formatteren.

























Fabrieksinstellingen













De standaard fabrieksinstellingen voor de opties in het opname- en instellingenmenu worden hieronder vermeld. Deze instellingen kunnen worden hersteld met behulp van de  **RESET**-optie in het setup-menu (📖 103).

■ Opnamemenu

Menu	Standaard
 GEAVANC. FILTER	 SPEELGOEDCAMERA
 AUTOFOCUS INSTELLING SCHERPSTELLING ONTGRENDFOCUS PRIORITEIT	 ZONE • AF-S PRIORITEIT.SELECT.: ONTGRENDELEN • AF-C PRIORITEIT.SELECT.: ONTGRENDELEN
DIRECT AF-INSTELLING	AF-S
AF+MF	UIT
GEZICHTSDETECTIE	UIT
OOGHERKENNING AF	 AUTO
PRE-AF	UIT
AF-HULPLICHT	AAN
 ISO	200
 BEELDGROOTTE	 3:2
 BEELDKWALITEIT	FINE

Menu	Standaard
 DYNAMISCH BEREIK	 100%
 FILMSIMULATIE	 PROVIA/STANDAARD
 ZELFONTSPANNER	UIT
 WITBALANS	AUTO
 KLEUR	(0) STANDAARD
 SHERPTE	(0) STANDAARD
 HIGHLIGHTTINT	(0) STANDAARD
 SCHADUWTINT	(0) STANDAARD
 RUISONDERDRUKKING	(0) STANDAARD
 L BEL. RO	AAN
 LENSMDLTIE OPTM.	AAN
 ADAPT. INSTEL.	LENS 5 (50mm)

Menu	Standaard
 OPNAME ZONDER LENS	UIT
 HF ASSISTENTIE	STANDAARD
 MODUS AE/AF-VERG.	AE/AF-VERG B INDR
 MODUS AF-VERGR.	ENKEL AF-VERG.
 LICHTMEETSISTEEM	 MULTI
 INT. SPOT AE&SCHR PSTLGBD	AAN
 FLITSLICHT INSTELLINGEN	
FLITSERFUNCTIE	AUTOMATISCH
FLITSCOMPENSATIE	±0
VERWIJDER R. OGEN	UIT

Menu	Standaard
 FILM SET-UP	
FILMMODUS	 1920 × 1080 60 fps
VIDEO ISO	AUTO
MIC-NIVEAU-INSTEL	3
MIC/AFSTANDBED.	 MIC
 IS MODE	 CONTINU
 FILMSIMULATIE BKT	
FILM 1	 PROVIA/STANDAARD
FILM 2	 Velvia/LEVENDIG
FILM 3	 ASTIA/LAAG
 DIAFRAGMA-INSTEL.	AUTO +  HANDM.
 SLUITERTYPE	MS MECHANISCHE SLUITER

■ Instellingenmenu

Menu	Standaard
GELUID & FLITS	AAN
GELUID SET-UP	
BEDIENING VOL.	
SLUITER VOLUME	
SLUITER GELUID	♪ 1 GELUID 1
AFSPEEL VOLUME	7
SCHERM SET-UP	
WEERGAVE	UIT
EVF AUTO.ROTATIE.DISPLAYS	AAN
PRVW BELICH HAND.	AAN
EVF-HELDERHEID	0
LCD-HELDERHEID	0
VOORBEELD BEELDEFFECT	AAN
COMP.RICHTL.	RAST 9
AUTO ROT. WEERG.	AAN
SCHERPSTELLOEP	UIT
EENHEDEN AF-SCHAAL	METERS
DISP. INST. OP MAAT	<ul style="list-style-type: none"> • COMP.RICHTL.: <input type="checkbox"/> • ELEKTR. WATERPAS: <input type="checkbox"/> • AF-AFSTANDSINDICATOR: <input type="checkbox"/> • HISTOGRAM: <input type="checkbox"/> • Alle andere opties: <input checked="" type="checkbox"/>

Menu	Standaard
KNOP/SCHUIFINSTELLING	
FUNCTIE-INS. (Fn)	Zie pagina 43.
KEUZEKNOP INSTELLING	Fn-TOETS
BEWERK/SLA OP SNELMENU	Zie pagina 40.
AE-L/AF-L-KNOP INSTELLING	AE-L/AF-L
SCHERPSTELING	NAAR RECHTS
STROOMBEHEER	
UITSCHAKELEN	2 MIN
HOGE PRESTATIE	UIT
SENSORREINIGING	
WANNEER INGESCHAKELD	UIT
WANNEER UITGESCHAKELD	AAN
OPSLAAN SET-UP	
NUMMERING	CONTINU
BEWAAR ORIGINEEL	UIT
KLEURR	sRGB
EVF/LCD-INSTELLING	OOGSENSR
VERBINDING INSTELLING	
DRAADLOOS INSTEL.	<ul style="list-style-type: none"> • VERKLEIN(SP) : AAN • GEOTAGGING: AAN • LOCATIE-INFO: AAN
GEOTAGGING SET-UP	

Aansluitingen

Draadloze overdracht

Verkrijg toegang tot draadloze netwerken en maak verbinding met computers, smartphones of tablets. Voor downloads en andere informatie, ga naar <http://app.fujifilm-dsc.com/>.

Draadloze verbindingen: Smartphones

Installeer de "FUJIFILM Camera Remote"-app op uw smartphone om door de afbeeldingen op de camera te bladeren, geselecteerde afbeeldingen te downloaden of locatiegegevens naar de camera te kopiëren. Om verbinding te maken met de smartphone, druk op de camerafunctietoets (**Fn7/Wi-Fi**).

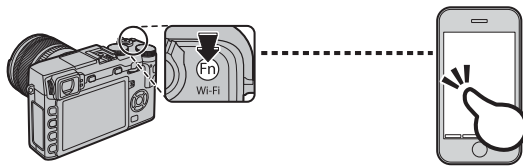

- U kunt ook een verbinding maken met de **DRAADLS COMMUNICATIE** opties in het opnamemenu en weergavemenu van de camera.

Draadloze verbindingen: Computers

Zodra u de "FUJIFILM PC AutoSave"-applicatie heeft geïnstalleerd en uw computer heeft geconfigureerd als een bestemming voor de beelden gekopieerd vanaf de camera, kunt u foto's uploaden vanaf de camera met behulp van de **PC AUTO. OPSLAAN**-optie in het weergavemenu van de camera of door de (**Fn7/Wi-Fi**)-knop ingedrukt te houden in de weergavestand.

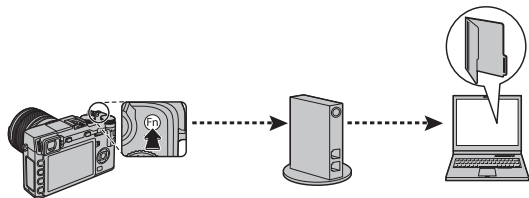

Foto's op een computer bekijken

Lees dit deel voor informatie over foto's kopiëren naar een computer.

Windows

MyFinePix Studio (alleen Windows) kan worden gebruikt om foto's naar een computer te kopiëren, waar ze kunnen worden opgeslagen, bekeken, geordend en afgedrukt. MyFinePix Studio is beschikbaar als download via de volgende website:

<http://fujifilm-dsc.com/mfs/>

Wanneer het downloaden is voltooid, dubbelklikt u op het gedownloade bestand ("MFPS_Setup.EXE"). en volg de instructies op het scher om de installatie te voltooien. Ga verder met "De camera aansluiten" (📖 116) zodra de installatie is voltooid.

Macintosh

Foto's kunnen worden gekopieerd op uw computer met behulp van Image Capture (die samen met de computer wordt geleverd) of andere software. Ga verder met "De camera aansluiten" (📖 116).

RAW-bestanden bekijken

Gebruik RAW-FILECONVERTER om RAW-bestanden op uw computer te bekijken, te downloaden via:

<http://fujifilm-dsc.com/rfc/>

De camera aansluiten

- 1** Zoek een geheugenkaart met foto's die u naar de computer wilt kopiëren en plaats de kaart in de camera (📖 16).
 - ❖ Wanneer de software de eerste keer wordt gestart, hebben Windows-gebruikers mogelijk de Windows-cd nodig.
 - ⌚ Spanningsverlies tijdens het kopiëren kan gegevensverlies of beschadiging van de geheugenkaart tot gevolg hebben. Plaats een nieuwe of volledig opgeladen batterij in de camera voordat u deze aansluit.
- 2** Schakel de camera uit en sluit een USB-kabel aan, zoals aangegeven. Let op dat de stekkers volledig in de aansluitingen worden gestoken. Sluit de camera rechtstreeks aan op de computer; maak geen gebruik van een USB-hub of toetsenbord.

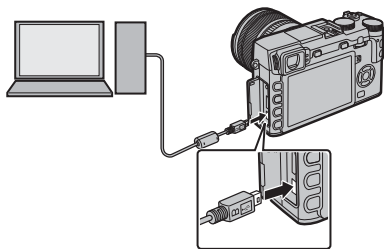

- ⌚ De USB-kabel moet niet langer dan 60 cm zijn en geschikt zijn voor gegevensoverdracht.
- 3** De camera gereedmaken.
 - 4** Kopieer foto's naar de computer met behulp van MyFinePix Studio of applicaties beschikbaar voor uw besturingssysteem.

Voor meer informatie over het gebruik van de software start u de applicatie en selecteert u de gepaste optie in het **Help** menu.

- ❗ Als er een geheugenkaart wordt geplaatst waarop een groot aantal foto's staat, kan het enkele momenten duren voordat de software start en bent u mogelijk niet in staat de foto's te importeren of op te slaan. Gebruik een geheugenkaartlezer om de foto's over te zetten.
- ❗ Zorg ervoor dat de computer niet een bericht weergeeft dat het kopiëren in uitvoering is en dat de indicatorlamp uit is, voordat u de camera uitschakelt of de USB-kabel loskoppelt (als het aantal te kopiëren foto's erg groot is, kan de indicatorlamp blijven branden, nadat het bericht uit het computerscherm is verdwenen). Het niet in acht nemen van deze voorzorgsmaatregel kan gegevensverlies of beschadiging van de geheugenkaart tot gevolg hebben.
- ❗ Koppel de camera af voordat u een geheugenkaart plaatst of verwijdert.
- ❗ Het kan in sommige gevallen gebeuren dat het niet mogelijk is om toegang te verkrijgen tot foto's die opgeslagen zijn op een networkserver door de software op dezelfde manier te gebruiken als men doet bij een particuliere computer.
- ❗ Wanneer u gebruik maakt van diensten die een internetverbinding vereisen, draagt de gebruiker alle van toepassing zijnde kosten belast door de telefoonmaatschappij of internetprovider.

De camera afkoppelen

Nadat u nagegaan heeft dat de indicatorlamp uitgeschakeld is, schakelt u de camera uit en ontkoppelt u de USB-kabel.

Foto's afdrucken via USB

Als de printer PictBridge ondersteunt, kan de camera rechtstreeks op de printer worden aangesloten en kunnen foto's worden afgedrukt zonder dat deze eerst naar een computer moeten worden gekopieerd. Let op dat afhankelijk van de printer, mogelijk niet alle hieronder beschreven functies worden ondersteund.



De camera aansluiten

- 1 Sluit een USB-kabel aan, zoals aangeduid, en schakel de printer in.

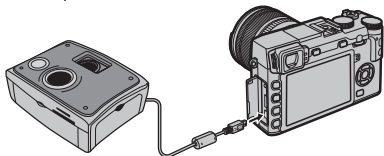

① De USB-kabel moet niet langer dan 60 cm zijn en geschikt zijn voor gegevensoverdracht.

- 2 Zet de camera aan. **USB** wordt weergegeven op het scherm, gevolgd door het PictBridge-scherm dat hieronder rechts getoond wordt.

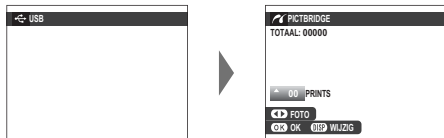

- Foto's die met deze camera werden geformatteerd kunnen vanaf geheugenkaarten worden afgedrukt.
- Het instellen van het papierformaat, de afdrুকwaliteit en het kiezen van de rand gebeurt via de printer.

Geselecteerde foto's afdrucken

- 1 Druk op de selectieknop links of rechts om een foto weer te geven die u wilt afdrucken.
 - Ga direct door naar Stap 3 om één afdruk van de huidige foto te maken.



- 2 Druk op de selectieknop omhoog of omlaag om het aantal afdrucken te kiezen (maximaal 99). Herhaal de stappen 1–2 om meer foto's te selecteren.



- 3 Druk op **MENU/OK** om een bevestigingsvenster weer te geven.

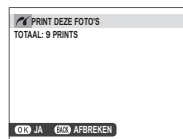

- 4 Druk op **MENU/OK** om het afdrucken te starten.



De opnamedatum afdrukken

Druk op **DISP/BACK** in het PictBridge-scherm en selecteer **MET DATUM**  om de opnamedatum op foto's af te drukken (om foto's zonder opnamedatum af te drukken, selecteer **PRINT ZONDER DATUM**). Stel de cameraklok in alvorens foto's te maken om ervoor te zorgen dat de datum correct is. Het afdrukken van de opnamedatum wordt niet door alle printers ondersteund. Raadpleeg de gebruiksaanwijzing van de printer voor meer informatie.

De DPOF-printopdracht afdrukken

Doe het volgende om de printopdracht af te drukken die met  **OPDRACHT (DPOF)** in het afspeelmenu (101) werd gemaakt:

- 1 Druk in het PictBridge-scherm op **DISP/BACK** om het PictBridge-menu te openen.
- 2 Druk op de selectieknop omhoog op omlaag om  **PRINT DPOF** te markeren.

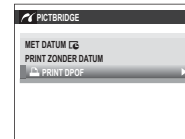

- 3 Druk op **MENU/OK** om een bevestigingsvenster weer te geven.

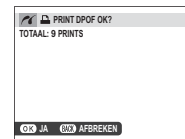

- 4 Druk op **MENU/OK** om het afdrukken te starten.



Tijdens het afdrukken

Tijdens het afdrukken wordt het rechts weergegeven bericht getoond. Druk op **DISP/BACK** om het afdrukken te annuleren voordat alle foto's zijn afgedrukt (afhankelijk van de printer kan het afdrukken al stoppen voordat de huidige foto is afgedrukt).

Schakel de camera uit en weer aan als het afdrukken wordt onderbroken.

De camera afkoppelen

Controleer of het bovenstaande bericht niet wordt weergegeven en schakel de camera uit. Koppel de USB-kabel af.



Een DPOF-printopdracht aanmaken

De optie  **OPDRACHT (DPOF)** in het afspeelmenu kan worden gebruikt om een digitale "printopdracht" aan te maken voor PictBridge-compatibele printers of apparaten die DPOF ondersteunen.

DPOF

DPOF (**D**igital **P**rint **O**rders **F**ormat) is een norm waarmee foto's kunnen worden afgedrukt op basis van "printopdrachten" die op een geheugenkaart zijn opgeslagen. De printopdracht bevat informatie over welke foto's en in welke aantallen de foto's moeten worden afgedrukt.



■ MET DATUM / ZONDER DATUM

Om de DPOF-printopdracht aan te passen, selecteer  **OPDRACHT (DPOF)** in het afspeelmenu en druk op de selectieknop omhoog of omlaag om **MET DATUM ** of **ZONDER DATUM** te markeren.



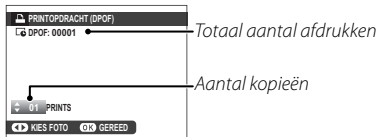

1 Druk op de selectieknop links of rechts om een foto weer te geven die u aan de printopdracht wilt toevoegen of uit de printopdracht wilt verwijderen. 

2 Druk op de selectieknop omhoog of omlaag om het aantal afdrucken te kiezen (maximaal 99). Druk, om een foto uit de printopdracht te verwijderen, op de selectieknop omlaag tot het aantal afdrucken 0 bedraagt. 



3 Herhaal de stappen 1–2 om de printopdracht te voltooien. Druk op **MENU/OK** om de printopdracht op te slaan wanneer de instellingen zijn voltooid, of druk op **DISP/BACK** om af te sluiten zonder de printopdracht te veranderen. 

4 Het totale aantal afdrucken wordt in het scherm weergegeven. Druk op **MENU/OK** om af te sluiten. 

De foto's in de huidige printopdracht worden tijdens het afspelen aangeduid met een .



■ ALLES RESETTEN

Om de huidige printopdracht te annuleren, selecteer **ALLES RESETTEN** voor **OPDRACHT (DPOF)**. Het bevestigingsvenster rechts verschijnt; druk op **MENU/OK** om alle foto's uit de printopdracht te verwijderen.



- ◆ Printopdrachten kunnen maximaal 999 foto's bevatten.
- ◆ Als er een geheugenkaart met een printopdracht is geplaatst die met een andere camera is gemaakt, wordt het rechts aangeduide venster weergegeven. De printopdracht wordt geannuleerd als er op **MENU/OK** wordt gedrukt; er moet een nieuwe printopdracht worden aangemaakt volgens bovenstaande aanwijzingen.



instax SHARE printers

Druk foto's af vanaf uw digitale camera naar instax SHARE-printers.

Een verbinding tot stand brengen

Selecteer  **VERBINDING INSTELLING** > **VERB.INST. instax PRNTR** in het setup-menu van de camera en voer de instax SHARE printer naam (SSID) en wachtwoord in.

De printer naam (SSID) en wachtwoord

De printer naam (SSID) kan worden gevonden op de onderkant van de printer; het standaardwachtwoord is "1111". Als u al een ander wachtwoord heeft gekozen om af te drukken vanaf een smartphone, voer dat wachtwoord dan in.

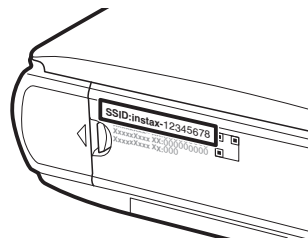

Foto's afdrukken

1 Schakel de printer in.



2 Selecteer  **AFDRUK. instax PRINTER** in het weergavemenu van de camera. De camera zal verbinding maken met de printer.



- Bij het afdrukken van een frame van een serieopname geeft u het frame weer voordat u  **AFDRUK. instax PRINTER** selecteert.

3 Gebruik de keuzeknop om de foto te selecteren die u wilt afdrukken, en druk vervolgens op **MENU/OK**.



- Foto's die zijn gemaakt met andere camera's kunnen niet worden afgedrukt.
 - Het afdrukgebied is kleiner dan het gebied zichtbaar in het LCD-scherm.
- 4 De foto wordt naar de printer gestuurd en het afdrukken start.



Foto's op een televisietoestel bekijken

Sluit de camera op een TV aan met een HDMI-kabel om foto's aan een groep te tonen (HDMI-kabel apart verkrijgbaar via de detailhandel; let op dat de TV alleen kan worden gebruikt om foto's af te spelen, niet om ze te maken).

- 1 Schakel de camera uit.
- 2 Sluit de kabel aan zoals hieronder wordt weergegeven.

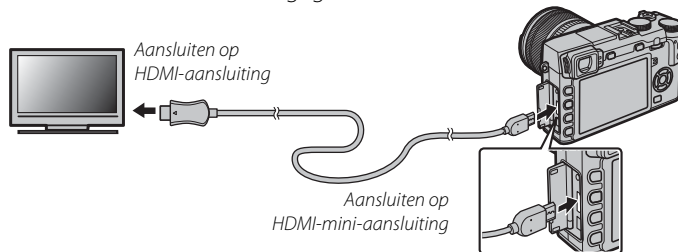

- ① Gebruik een HDMI-kabel die niet langer is dan 1,5 m.
- ◆ Let op dat u de stekkers volledig in de aansluitingen steekt.
- 3 Stem de televisie af op het HDMI-invoerkanal. Zie voor details de met de televisie meegeleverde documentatie.
- 4 Zet de camera aan en druk op de -knop. Het scherm van de camera schakelt uit en foto's en films worden op het televisiescherm afgespeeld. Let op dat de volume-instelling van de camera geen invloed heeft op het geluid dat door het televisietoestel wordt afgespeeld; gebruik de volumeregeling van het televisietoestel om het volume aan te passen.
 - ◆ De USB-kabel kan niet worden gebruikt wanneer er een HDMI-kabel is aangesloten.
 - ◆ Sommige televisies tonen mogelijk kort een zwart scherm voordat het afspelen van de film begint.

Technische informatie

Optionele accessoires

De camera ondersteunt een grote verscheidenheid aan accessoires van FUJIFILM en andere merken.

Accessoires van FUJIFILM

De volgende optionele accessoires zijn verkrijgbaar bij FUJIFILM. Informeer bij uw lokale FUJIFILM-vertegenwoordiger naar de meest recente informatie over accessoires die in uw regio leverbaar zijn of ga naar http://www.fujifilm.com/products/digital_cameras/index.html.

Oplaadbare Li-ionbatterijen

NP-W126: Extra NP-W126 oplaadbare batterijen met hoge capaciteit kunnen naar behoefte worden bijgekocht.



Batterijladers

BC-W126: Vervangende batterijladers kunnen naar behoefte worden bijgekocht. Bij +20°C laadt de BC-W126 een NP-W126 in ongeveer 150 minuten op.

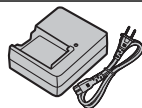

Netstroomadapters

AC-9V (vereist CP-W126 DC-koppelstuk): Te gebruiken bij langdurig afspelen en fotograferen of tijdens het kopiëren van foto's naar een computer.

DC-koppelstukken

CP-W126: Voor aansluiting van de AC-9V netstroomadapter op de camera.

Afstandsontpanners

RR-90: Hiermee kunt u het schudden van de camera verminderen of de sluitur open houden tijdens langdurige belichting.

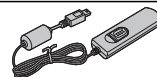
**Stereomicrofoons**

MIC-ST1: Een externe microfoon voor filmopname.

**FUJINON-lenzen**

Lenzen uit XF-serie: Verwisselbare lenzen uitsluitend voor gebruik met het FUJIFILM X-bevestigingspunt.

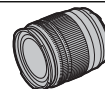

Lenzen uit XC-serie: Verwisselbare lenzen uitsluitend voor gebruik met het FUJIFILM X-bevestigingspunt.

**Flitsers met schoenbevestiging**

EF-20: Deze clip-on externe flitser (gevoed door twee AA-batterijen) bezit een richtgetal van 20 (ISO 100, m) en ondersteunt TTL-flitsersturing. De flitserkop kan 90° naar boven worden gedraaid voor indirect flitslicht.



EF-42: Deze clip-on flitser (gevoed door vier AA-batterijen) bezit een richtgetal van 42 (ISO 100, m) en ondersteunt TTL-flitsersturing en automatische powerzoom binnen een bereik van 24–105 mm (equivalent aan 35 mm formaat). De flitserkop kan 90° naar boven, 180° naar links of 120° naar rechts worden gedraaid voor indirect flitslicht.



EF-X20: Deze clip-on flitser heeft een richtgetal van 20 (ISO 100, m).



Handgrepen

HG-XE1: Betreft een verbeterde handgreep.

Lederen tassen

BLC-XE1: Deze koffer combineert bruikbaarheid met de luxe van leer en wordt geleverd met een draagriem gemaakt van hetzelfde materiaal alsmede een doek die kan worden gebruikt om de camera in te wikkelen voordat u deze in de koffer doet en in andere situaties. Terwijl de camera in de hoes zit kunt u foto's maken en batterijen en geheugenkaarten plaatsen of verwijderen.

Macro verlengstukken

MCEX-11/16: Bevestig tussen de camera en de lens om op te nemen bij hoge reproductieverhoudingen.

Beschermfilters

PRF-39/PRF-43/PRF-49S/PRF-52/PRF-58/PRF-62/PRF-67/PRF-72/PRF-77: Gebruik om de lens te beschermen.

Teleconverters

XF1.4X TC WR: Vergroot de brandpuntsafstand van de compatibele lenzen met ongeveer 1,4x.

Bevestigingspuntadapters

FUJIFILM M MOUNT ADAPTER: Hiermee kan de camera gebruikt worden met een divers aanbod aan lenzen voor de M-mount adapter.

Voorste lensdoppen

FLCP-39/FLCP-43/FLCP-52/FLCP-58/FLCP-62/FLCP-67/FLCP-72/FLCP-72 II/FLCP-77: Bescherm het voorste lenselement wanneer de lens niet wordt gebruikt.

Achterste lensdoppen

RLCP-001: Bescherm het achterste lenselement wanneer de lens niet op de camera is bevestigd.

Behuizingsdoppen

BCP-001: Dek de lensvatting van de camera af wanneer er geen lens is bevestigd.

instax SHARE printers

SP-1: Sluit via draadloos LAN aan om foto's te kunnen afdrukken op instax film.

De camera op andere apparaten aansluiten

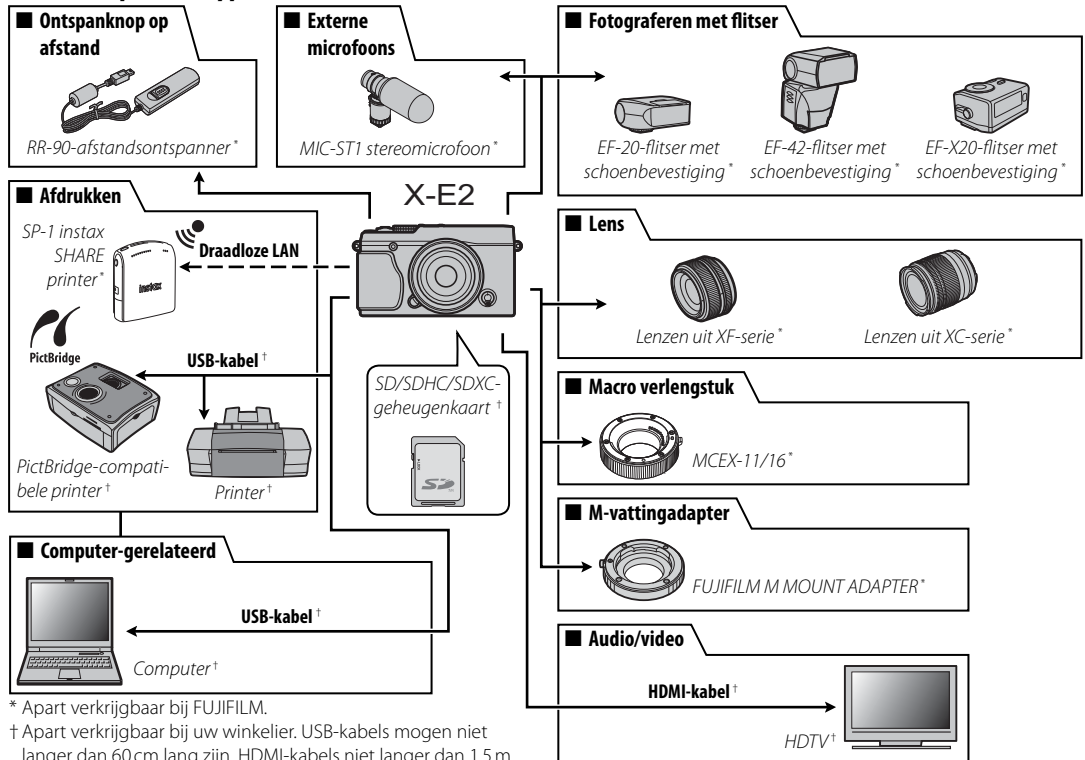

* Apart verkrijgbaar bij FUJIFILM.

† Apart verkrijgbaar bij uw winkelier. USB-kabels mogen niet langer dan 60 cm lang zijn, HDMI-kabels niet langer dan 1,5 m.

Onderhoud van de camera

Om langdurig van uw camera te kunnen genieten, moeten onderstaande voorzorgsmaatregelen in acht worden genomen.

Opslag en gebruik

Neem de batterij en de geheugenkaart uit de camera wanneer de camera gedurende langere tijd niet zal worden gebruikt. Bewaar en gebruik de camera niet op plaatsen waar de camera wordt blootgesteld aan, of in contact kan komen met:

- regen, stoom of rook
- vocht of vuil
- direct zonlicht of zeer hoge temperaturen, zoals in een auto op een zonnige dag
- extreme kou
- sterke trillingen
- sterke magnetische velden, zoals een zendmast, hoogspanningskabel, radarstation, motor, transformator of magneet
- vluchtige chemicaliën, zoals pesticiden
- rubber of vinyl

■ Water en zand

Blootstelling aan water en zand kunnen tevens de camera en de interne circuits en mechanismen beschadigen. Vermijd blootstelling van de camera aan water en zand wanneer u de camera meeneemt naar het strand of de kust. Plaats de camera niet op een natte ondergrond.

■ Condensatie

Door plotselinge temperatuurstijgingen, zoals zich voordoen op een koude dag bij binnenkomst in verwarmd gebouw, kan er in de camera condensatie optreden. Als dit gebeurt, schakel de camera uit en wacht minimaal een uur alvorens de camera opnieuw in te schakelen. Als zich condensatie op de geheugenkaart vormt, verwijder de kaart en wacht tot alle condens is verdampt.

Op reis

Houd de camera in uw handbagage. Ingecheckte bagage kan aan hevige schokken worden blootgesteld waardoor de camera zou kunnen worden beschadigd.

De beeldsensor reinigen

Meerdere foto's ontsierd door vlekken en plekken op identieke locaties kan duiden op de aanwezigheid van stof op de beeldsensor van de camera. Reinig de sensor met behulp van de optie **SENSORREINIGING** in het instellingenmenu (📖 107); als het probleem zich blijft voordoen, kunt u de sensor handmatig reinigen zoals hieronder wordt beschreven. Let op dat er kosten in rekening worden gebracht bij het repareren of vervangen van de beeldsensor als deze wordt beschadigd tijdens het reinigen.

- 1 Gebruik een blaaskwast (geen borstel) om stof van de sensor te verwijderen.

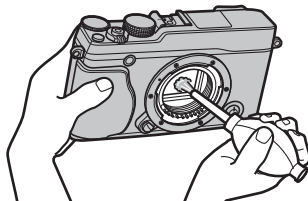

- ① Gebruik geen borstel of blaaskwast. Anders kan de geheugenkaart worden beschadigd.
- 2 Controleer of alle stof succesvol werd verwijderd.
 - ◆ Herhaal stappen 1 en 2, indien nodig.
- 3 Vervang de bodydop of lens.

Probleemoplossing

Problemen en oplossingen

■ Voeding en batterij



Probleem	Oplossing
De camera kan niet worden ingeschakeld.	<ul style="list-style-type: none">• De batterij is leeg: Laad de batterij op (📖 15) of plaats een volledig opgeladen reservebatterij (📖 16).• De batterij is niet goed geplaatst: Plaats de batterij nogmaals en in de juiste richting in het compartiment (📖 16).• Het afdekkapje van het batterijcompartiment is niet vergrendeld: Vergrendel het afdekkapje van het batterijcompartiment (📖 17).
Het scherm gaat niet aan.	Het scherm gaat mogelijk niet aan als de camera wordt uitgezet en zeer snel daarna weer wordt aangezet. Druk de ontspanknop half in om het scherm aan te zetten.
De batterij raakt snel leeg.	<ul style="list-style-type: none">• De batterij is koud: Warm de batterij op in een van uw zakken of op een andere plaats en stop de batterij pas vlak voordat u gaat fotograferen in de camera.• Er zit vuil op de polen van de batterij: Maak de polen van de batterij schoon met een zachte, droge doek.• AAN is geselecteerd voor [AF] AUTOFOCUS INSTELLING > PRE-AF: Schakel PRE-AF uit (📖 89).• De batterij is heel vaak opgeladen: Het einde van de levensduur van de batterij is bereikt. Koop een nieuwe batterij.
De camera wordt plotseling uitgeschakeld.	De batterij is leeg: Laad de batterij op (📖 15) of plaats een volledig opgeladen reservebatterij (📖 16).
De batterij wordt niet opgeladen.	Plaats de batterij in de juiste richting in de batterijlader en sluit de lader aan op een stopcontact (📖 15).
Het opladen verloopt traag.	Laad de batterij op bij kamertemperatuur (📖 iv).
De laadindicator knippert, maar de batterij laadt niet op.	<ul style="list-style-type: none">• Er zit vuil op de polen van de batterij: Maak de polen van de batterij schoon met een zachte, droge doek.• De batterij is heel vaak opgeladen: Het einde van de levensduur van de batterij is bereikt. Koop een nieuwe batterij. Neem contact op met uw FUJIFILM-dealer als de batterij nog steeds niet kan worden opgeladen.

■ Menu's en schermen

Probleem	Oplossing
Het scherm is niet in het Nederlands.	Selecteer NEDERLANDS voor  言語/LANG. (📖 103).

■ Opname

Probleem	Oplossing
Er wordt geen foto gemaakt wanneer de ontspanknop wordt ingedrukt.	<ul style="list-style-type: none"> • De geheugenkaart is vol: Plaats een nieuwe geheugenkaart of maak ruimte door foto's te wissen (📖 16, 34). • De geheugenkaart is niet geformatteerd: Formateer de geheugenkaart (📖 110). • Er zit vuil op de contacten van de geheugenkaart: Maak de contacten schoon met een zachte, droge doek. • De geheugenkaart is beschadigd: Plaats een nieuwe geheugenkaart (📖 16). • De batterij is leeg: Laad de batterij op (📖 15) of plaats een volledig opgeladen reservebatterij (📖 16). • De camera werd automatisch uitgeschakeld: Zet de camera aan (📖 20). • De indicatorlamp was oranje toen u een panoramafoto probeerde te maken: Wacht tot de indicatorlamp uitschakelt (📖 4).
Spikkels ("beeldruis") verschijnen in het scherm of in de zoeker wanneer de ontspanknop half wordt ingedrukt.	De gain wordt verhoogd om de compositie te ondersteunen als het onderwerp slecht is belicht en het diafragma wordt verkleind, wat kan leiden tot opvallende spikkels bij het bekijken van de foto's op het scherm. Foto's die gemaakt worden met de camera blijven onaangetast.
De camera stelt niet scherp.	Het onderwerp is niet geschikt voor automatische scherpstelling: Gebruik scherpstelvergrendeling (📖 53) of handmatige scherpstelling (📖 65).
Intelligente gezichtsdetectie is niet beschikbaar.	Intelligente gezichtsdetectie is niet beschikbaar in de huidige opnamestand: Kies een andere opnamestand (📖 148).
Er is geen gezicht gedetecteerd.	<ul style="list-style-type: none"> • Het gezicht van het onderwerp wordt afgedekt door een zonnebril, een hoed, lang haar of andere voorwerpen: Verwijder de belemmeringen. • Het gezicht van het onderwerp beslaat slechts een klein deel van het beeld: Wijzig de compositie zodat het gezicht van het onderwerp een groter deel van het beeld beslaat. • Het onderwerp houdt het hoofd schuin of horizontaal: Vraag het onderwerp het hoofd recht te houden. • De camera wordt schuin gehouden: Houd de camera recht. • Het gezicht van het onderwerp is onderbelicht: Fotografeer bij helder licht.
Er is een verkeerd onderwerp geselecteerd.	Het geselecteerde onderwerp is dichterbij het midden van het beeld dan het hoofdonderwerp. Pas de compositie van de foto aan of schakel gezichtsdetectie uit en kadreer de foto met behulp van scherpstelvergrendeling (📖 53).

Probleem	Oplossing
De flitser flitst niet.	<ul style="list-style-type: none"> • De flitser kan niet worden gebruikt bij de huidige instellingen: Zie de lijst met instellingen die met de flitser kunnen worden gebruikt (📖 148). • De flitser is omlaag: Zet de flitser omhoog (📖 35). • De batterij is leeg: Laad de batterij op (📖 15) of plaats een volledig opgeladen reservebatterij (📖 16). • De camera staat in stand bracketing of continu: Selecteer de enkele-fotostand (📖 57). • UIT is geselecteerd voor  GELUID & FLITS: Selecteer AAN (📖 103).
Sommige flitsstanden zijn niet beschikbaar.	<p>UIT is geselecteerd voor  GELUID & FLITS Selecteer AAN (📖 103).</p>
Het onderwerp wordt niet volledig door de flitser verlicht.	<ul style="list-style-type: none"> • Het onderwerp bevindt zich buiten het bereik van de flitser: Plaats het onderwerp binnen het bereik van de flitser (📖 144). • Het venster van de flitser wordt bedekt: Houd de camera op de juiste wijze vast (📖 29). • De sluitertijd is korter dan $\frac{1}{180}$ s: Selecteer een langere sluitertijd (📖 36, 47, 49).
De foto's zijn bewogen.	<ul style="list-style-type: none"> • De lens is vuil: Maak de lens schoon (📖 xi). • De lens wordt geblokkeerd: Houd voorwerpen uit de buurt van de lens. • ! AF verschijnt tijdens het fotograferen en het scherpestelframe wordt rood: Controleer de scherpstelling voordat u de opname maakt (📖 29).
De foto's hebben spikkels.	<ul style="list-style-type: none"> • De sluitertijd is lang en de omgevingstemperatuur is hoog: Dit is normaal en duidt niet op een defect. • De camera werd lange tijd gebruikt bij hoge temperaturen of er wordt een temperatuurwaarschuwing weergegeven: Schakel de camera uit en wacht tot hij is afgekoeld.

■ Afspelen

Probleem	Oplossing
De foto's zijn korrelig.	De foto's zijn gemaakt met een camera van een ander merk of model.
Afspelzoom is niet beschikbaar.	De foto's zijn gemaakt met de functie  NIEUW FORMAAT of met een camera van een ander merk of model.
Geen geluid bij het afspelen van films.	<ul style="list-style-type: none"> • Het afspelvolume is te laag: Pas het afspelvolume aan ( 104). • De microfoon was bedekt: Houd de camera tijdens het opnemen op de juiste wijze vast ( 2, 37). • De luidspreker wordt bedekt: Houd de camera tijdens het afspelen op de juiste wijze vast ( 2, 39). • UIT is geselecteerd voor  GELUID & FLITS: Selecteer AAN ( 103).
De geselecteerde foto's worden niet gewist.	Sommige van de te wissen foto's zijn beveiligd. Verwijder de beveiliging met het apparaat waarmee de beveiliging is aangebracht ( 98).
De bestandsnummering wordt onverwacht teruggezet.	Het afdekkapje van het batterijcompartiment werd geopend terwijl de camera was ingeschakeld. Schakel de camera uit voordat u het afdekkapje van het batterijcompartiment opent ( 16, 20).

■ Aansluitingen/Diversen

Voor meer informatie over het oplossen van problemen voor draadloze verbindingen, bezoek:



http://faq.fujifilm.com/digitalcamera/faq_product.html?pid=X

Probleem	Oplossing
Problemen bij het verbinden met of het uploaden van foto's naar een smartphone.	<ul style="list-style-type: none"> • De smartphone is te ver weg: Plaats de apparaten dichterbij. • Naburige apparaten veroorzaken radio-interferentie: Plaats de camera en smartphone uit de buurt van magnetrons of draadloze telefoons.
Kan geen afbeeldingen uploaden.	<ul style="list-style-type: none"> • De smartphone is met een ander apparaat verbonden: De smartphone en camera kunnen slechts met één apparaat tegelijk worden verbonden. Verbreek de verbinding en probeer opnieuw. • Er bevinden zich een aantal smartphones in de nabijheid: Probeer opnieuw verbinding te maken. De aanwezigheid van meerdere smartphones kan een verbinding bemoeilijken. • De huidige afbeelding betreft een film of werd op een ander apparaat gecreëerd en kan niet naar een smartphone worden geüpload.

Probleem	Oplossing
De smartphone geeft geen foto's weer.	Selecteer AAN voor  VERBINDING INSTELLING > DRAADLOOS INSTEL. > VERKLEIN(SP)  . Het selecteren van UIT verhoogt uploadtijden voor grotere afbeeldingen; bovendien kunnen sommige telefoons geen afbeeldingen weergeven die groter zijn dan een bepaald formaat.
Geen beeld of geluid op de tv.	<ul style="list-style-type: none"> • De camera is niet goed aangesloten: Sluit de camera op de juiste wijze aan ( 125). Merk op dat zodra de camera aangesloten is, er afbeeldingen zullen worden weergegeven op de TV in plaats van op het LCD-scherm van de camera. • Het kanaal van het televisietoestel is ingesteld op "TV": Selecteer het kanaal "HDMI". • Het volume van het televisietoestel is te laag: Gebruik de volumeregeling van het televisietoestel om het volume in te stellen.
De computer herkent de camera niet.	Controleer of de camera en computer juist zijn aangesloten ( 116).
Kan geen RAW- of JPEG-bestanden naar computer overzetten.	Gebruik MyFinePix Studio om foto's over te zetten (alleen Windows;  115).
Foto's kunnen niet worden afgedrukt.	<ul style="list-style-type: none"> • De camera is niet goed aangesloten: Sluit de camera op de juiste wijze aan ( 118). • De printer is uitgeschakeld: Schakel de printer in.
Er wordt maar één afdruk gemaakt/de datum wordt niet afgedrukt.	De printer is niet compatibel met PictBridge.
De camera reageert niet.	<ul style="list-style-type: none"> • Tijdelijke storing van de camera: Verwijder de batterij en plaats deze opnieuw ( 16, 18). • De batterij is leeg: Laad de batterij ( 15) of plaats een volledig opgeladen reservebatterij ( 16). • De camera is verbonden met een draadloos netwerk: Verbreek de verbinding.
De camera functioneert niet naar behoren.	Verwijder de batterij en plaats deze opnieuw ( 16, 18). Neem contact op met uw FUJIFILM-dealer wanneer het probleem zich blijft voordoen.
Geen geluid.	Selecteer AAN om  GELUID & FLITS ( 103).

Waarschuingsvensters en -aanduidingen

Op het scherm kunnen de volgende waarschuwingen worden weergegeven.

Waarschuwing	Beschrijving
 (rood)	Batterij bijna leeg. Laad de batterij op (🔋 15) of plaats een volledig opgeladen reservebatterij (🔋 16).
 (knippert rood)	Batterij is leeg. Laad de batterij op (🔋 15) of plaats een volledig opgeladen reservebatterij (🔋 16).
!AF (weergegeven in rood met rood scherpstelframe)	De camera is niet in staat scherp te stellen. Gebruik scherpstelvergrendeling om eerst scherp te stellen op een ander onderwerp dat zich op dezelfde afstand bevindt en bepaal pas daarna de compositie van de foto (📷 53).
Het diafragma of de sluitertijd wordt rood weergegeven	Het onderwerp is te helder of te donker en de foto wordt over- of onderbelicht. Gebruik de flitser voor extra belichting wanneer u foto's neemt van slecht belichte onderwerpen (📷 35).
SCHERPSTELFOUT	
SCHAKEL DE CAMERA UIT EN SCHAKEL DIE WEER IN	Storing van de camera. Schakel de camera uit en schakel die weer in. Neem contact op met uw FUJIFILM-dealer wanneer het bericht zich blijft voordoen.
LENSAANSTURING DEFECT	
LENSFOUT	Schakel de camera uit, verwijder de lens en reinig de bevestigingsoppervlakken en vervang vervolgens de lens en schakel de camera in. Neem contact op met uw FUJIFILM-dealer wanneer het probleem zich blijft voordoen.
BEZIG MET OPSLAAN	De geheugenkaart is verkeerd geformatteerd. Gebruik de camera om de kaart te formatteren (📷 110).
KAART NIET GEFORMATEERD!	<ul style="list-style-type: none">• De geheugenkaart is niet geformatteerd of de geheugenkaart werd in een computer of ander apparaat geformatteerd: Formateer de geheugenkaart met behulp van de optie  FORMATTEREN in het instellingenmenu van de camera (📷 110).• De contacten van de geheugenkaart moeten worden schoongemaakt: Maak de contacten schoon met een zachte, droge doek. Formateer de geheugenkaart als de melding opnieuw verschijnt (📷 110). Wanneer de melding voortdurend terugkomt, moet de geheugenkaart worden vervangen.• Storing van de camera: Neem contact op met uw FUJIFILM-dealer.
BEVEILIGDE KAART	De geheugenkaart is vergrendeld. Hef de vergrendeling van de kaart op (📷 17).















Waarschuwing	Beschrijving
KAARTFOUT	<ul style="list-style-type: none"> • Voor ingebruikname in de camera werd de geheugenkaart niet geformatteerd: Formateer de geheugenkaart (📖 110). • De contacten van de geheugenkaart moeten worden schoongemaakt of de geheugenkaart is beschadigd: Maak de contacten schoon met een zachte, droge doek. Formateer de geheugenkaart als de melding opnieuw verschijnt (📖 110). Wanneer de melding voortdurend terugkomt, moet de geheugenkaart worden vervangen. • Incompatibele geheugenkaart: Gebruik een compatibele geheugenkaart (📖 19). • Storing van de camera: Neem contact op met uw FUJIFILM-dealer.
 GEHEUGEN VOL	De geheugenkaart is vol en foto's kunnen niet worden vastgelegd. Wis foto's (📖 34) of plaats een geheugenkaart waarop meer vrije ruimte beschikbaar is (📖 16).
GEEN KAART	De sluitser kan alleen worden ontspannen wanneer een geheugenkaart is geplaatst. Plaats een geheugenkaart.
SCHRIJFFOUT NAAR KAART	<ul style="list-style-type: none"> • Geheugenkaartfout of verbindingfout: Plaats de geheugenkaart terug of schakel de camera uit en weer in. Neem contact op met uw FUJIFILM-dealer wanneer het bericht zich blijft voordoen. • Onvoldoende geheugen om extra foto's op te slaan: Wis foto's (📖 34) of plaats een geheugenkaart waarop meer vrije ruimte beschikbaar is (📖 16). • De geheugenkaart is niet geformatteerd: Formateer de geheugenkaart (📖 110).
KAART LEESFOUT	<ul style="list-style-type: none"> • Het bestand is beschadigd of niet met deze camera aangemaakt: Het bestand kan niet worden gelezen. • De contacten van de geheugenkaart moeten worden schoongemaakt: Maak de contacten schoon met een zachte, droge doek. Formateer de geheugenkaart als de melding opnieuw verschijnt (📖 110). Wanneer de melding voortdurend terugkomt, moet de geheugenkaart worden vervangen. • Storing van de camera: Neem contact op met uw FUJIFILM-dealer.
MAX. NUM. BEREIKT	De camera heeft het hoogste framenummer (999-9999) bereikt. Formateer de geheugenkaart en selecteer RESET voor de optie  NUMMERING . Maak een foto om de nummering terug te zetten op 100-0001, selecteer vervolgens CONTINU voor  NUMMERING (📖 107).
TE VEEL FOTO'S	<ul style="list-style-type: none"> • Een zoekopdracht heeft meer dan 30000 resultaten opgeleverd: Selecteer een zoekopdracht die minder resultaten oplevert. • Er zijn meer dan 999 foto's geselecteerd om te wissen: Selecteer minder foto's.

Waarschuwing	Beschrijving
DEZE FOTO IS BEVEILIGD	U hebt geprobeerd een beveiligde foto te wissen of te draaien. Verwijder de beveiliging en probeer het opnieuw (🗨️ 98).
UITSNEDE NIET MOGELIJK	Het bestand is beschadigd of niet met deze camera aangemaakt.
📷 NIET MOGELIJK	Op de foto's die met andere camera's zijn gemaakt, kan geen rode-ogenverwijdering worden toegepast.
🎞️ NIET MOGELIJK	Op films kan geen rode-ogenverwijdering worden toegepast.
DRAAIEN NIET MOGELIJK	De geselecteerde foto kan niet worden gedraaid.
🎞️ DRAAIEN NIET MOGELIJK	Films kunnen niet worden gedraaid.
DPOF LEESFOUT	De DPOF-printopdracht op de huidige geheugenkaart bevat meer dan 999 foto's. Kopieer de foto's naar het interne geheugen en maak daar een nieuwe printopdracht aan.
INSTELLEN DPOF NIET MOGELIJK	De foto kan niet met DPOF worden afgedrukt.
🎞️ GEEN DPOF MOGELIJK!	Films kunnen niet met DPOF worden afgedrukt.
COMMUNICATION FOUT	Er is tijdens het afdrukken of het kopiëren van een foto naar een computer of een ander apparaat een communicatiefout opgetreden. Controleer of het apparaat is ingeschakeld en of de USB-kabel goed is aangesloten.
PRINTER PROBLEEM	Het papier of de inkt van de printer is op of er heeft zich een ander printerprobleem voorgedaan. Controleer de printer (zie de gebruiksaanwijzing van de printer voor details). Schakel de printer uit en weer in om het afdrukken te hervatten.
PRINTER PROBLEEM DOORGAAN?	Het papier of de inkt van de printer is op of er heeft zich een ander printerprobleem voorgedaan. Controleer de printer (zie de gebruiksaanwijzing van de printer voor details). Druk op MENU/OK als het afdrukken niet automatisch wordt hervat.
PRINTEN NIET MOGELIJK	U hebt geprobeerd een film, een foto die niet met deze camera is gemaakt of een foto in een indeling die niet door de printer wordt ondersteund af te drukken. Films, RAW-beelden en sommige foto's die met andere apparaten zijn gemaakt, kunnen niet worden afgedrukt; als het om een foto gaat die met deze camera is gemaakt, controleer dan of de printer de bestandsindeling JFIF-JPEG en Exif-JPEG ondersteunt. Als dat niet het geval is, kunnen de foto's niet worden afgedrukt.
!⚠️	Schakel de camera uit en wacht tot hij is afgekoeld. Het aantal spikkels op foto's kan toenemen als deze waarschuwing wordt weergegeven.

Appendix

Capaciteit geheugenkaart

Onderstaande tabel toont de maximale opnametijd of het maximale aantal foto's dat met de verschillende beeldkwaliteiten beschikbaar is. Alle genoemde aantallen zijn bij benadering; de bestandsgroottes zijn afhankelijk van het opgenomen onderwerp, waardoor er grote verschillen kunnen zijn in het aantal bestanden dat kan worden opgeslagen. Het kan ook voorkomen dat het resterende aantal opnamen en de resterende opnametijd niet gelijkmatig afnemen.

Capacity		8 GB		16 GB	
		 FINE	 NORMAL	 FINE	 NORMAL
Foto's	 3:2	1210	1910	2490	3950
	RAW	230		490	
Films ¹	 1920 × 1080 60 fps ²	26 min.		54 min.	
	 1920 × 1080 50 fps ²				
	 1920 × 1080 30 fps ²				
	 1920 × 1080 25 fps ²				
	 1920 × 1080 24 fps ²				
	 1280 × 720 60 fps ³	51 min.		105 min.	
	 1280 × 720 50 fps ³				
	 1280 × 720 30 fps ³				
 1280 × 720 25 fps ³					
 1280 × 720 24 fps ³					

1 Gebruik een CLASSIC[®]-kaart of hoger.

2 Afzonderlijke films kunnen maximaal 14 minuten lang zijn.

3 Afzonderlijke films kunnen maximaal 27 minuten lang zijn.

Links

Voor meer informatie over FUJIFILM digitale camera, bezoek de websites vermeld hieronder.

FUJIFILM X-E2 productinformatie

Optionele accessoires en ondersteunende informatie is te vinden op de volgende website.



Firmware-updates

Sommige functies van het product kunnen verschillen van de beschrijving meegeleverd in de handleiding vanwege de firmware-update. Voor uitgebreide informatie over ieder model, bezoekt u onze website:

http://www.fujifilm.com/support/digital_cameras/software/fw_table.html



Gratis FUJIFILM-apps

FUJIFILM -apps geven u meer mogelijkheden om van uw foto's te genieten op smartphones, tablets en computers.

<http://fujifilm-dsc.com/>



Voor de meeste recente versie van MyFinePix Studio, bezoek:

<http://fujifilm-dsc.com/mfs/>



Voor de meest recente versie van RAW FILE CONVERTER, bezoek:

<http://fujifilm-dsc.com/rfc/>



Technische gegevens



Systeem	
Model	FUJIFILM X-E2 digitale camera
Effectieve pixels	Circa 16,3 miljoen
Beeldsensor	23,6 mm × 15,6 mm (APS-C), X-Trans CMOS II sensor met vierkante pixels en primair kleurfilter
Opslagmedia	Door FUJIFILM aanbevolen SD-/SDHC-/SDXC-geheugenkaarten
Bestandssysteem	Voldoet aan Design Rule for Camera File System (DCF), Exif 2.3 en Digital Print Order Format (DPOF)
Bestandsindeling	<ul style="list-style-type: none">• Foto's: Exif 2.3 JPEG (gecomprimeerd); RAW (originele RAF-indeling, speciale software vereist); RAW+JPEG beschikbaar• Films: H.264-norm met stereogeluid (MOV)
Beeldformaat	<ul style="list-style-type: none">• L 3:2: 4896 × 3264• M 3:2: 3456 × 2304• S 3:2: 2496 × 1664• L panorama: 2160 × 9600 (verticaal) / 9600 × 1440 (horizontaal)• M panorama: 2160 × 6400 (verticaal) / 6400 × 1440 (horizontaal)• L 16:9: 4896 × 2760• M 16:9: 3456 × 1944• S 16:9: 2496 × 1408• L 1:1: 3264 × 3264• M 1:1: 2304 × 2304• S 1:1: 1664 × 1664
Lensbevestigingspunt	FUJIFILM X bevestigingspunt
Gevoeligheid	Standaard uitvoergevoeligheid equivalent aan ISO 200 – 6400 in stappen van 1/3 EV; AUTO; uitgebreide uitvoergevoeligheid equivalent aan ISO 100, 12800 of 25600
Belichtingsmeting	256-segmenten through-the-lens (TTL) lichtmeting; MULTI, SPOT, INTEGRAAL
Belichtingsregeling	Geprogrammeerd AE (met programmawijziging), sluiters AE, diafragma AE en handmatige belichting
Belichtingscompensatie	–3 EV – +3 EV in stappen van 1/3 EV

Systeem

Sluittijd

- MECHANISCHE SLUITER
 - **P-stand:** 4 sec. tot $\frac{1}{4000}$ sec.
 - **Bulb:** Max. 60 min.
 - ELEKTRONISCHE SLUITER
 - **P, S, A, en M standen:** 1 sec. tot $\frac{1}{32000}$ sec.
 - **Bulb:** 1 sec. vast
 - MECHANISCH + ELEKTRONISCH
 - **P-stand:** 4 sec. tot $\frac{1}{32000}$ sec.
 - **Bulb:** Max. 60 min.
- **Tijd:** 30 sec. tot $\frac{1}{4000}$ sec.
 - **Alle andere standen:** 30 sec. tot $\frac{1}{4000}$ sec.
 - **Tijd:** 1 sec. tot $\frac{1}{32000}$ sec.
 - **Tijd:** 30 sec. tot $\frac{1}{32000}$ sec.
 - **Alle andere standen:** 30 sec. tot $\frac{1}{32000}$ sec.

Continu

Stand	Beeldsnelheid (fps)	Beelden per serie
	7,0	Maximaal circa 18
	3,0	Totdat de kaart vol is

◆ Gebruik een CLASSIC-kaart of hoger.

◆ De beeldsnelheid is afhankelijk van de opnameomstandigheden en het aantal opgenomen beelden.

Scherpstelling

- **Stand:** Enkelvoudig of continu AF; handmatig scherpstellen met scherpstelring; AF+MF
- **Selectie van het scherpstelveld:** ENKEL PUNT, ZONE, GROOTHOEK/TRACKING
- **Automatisch scherpstelsysteem:** Intelligente hybride AF (Contrastdetectie TTL/AF met fase-detectie) met AF-hulplicht

Witbalans

Aangepast, selectie kleurtemperatuur, automatisch, direct zonlicht, schaduw, daglicht tl-verlichting, warmwit tl-verlichting, koelwit tl-verlichting, gloeilampverlichting en onder water

Zelfontspanner

Uit, 2sec., 10sec.

Systeem	
Flitser	<ul style="list-style-type: none"> • Type: Handmatige pop-upflitser • Handleidingnummer: Circa 7 (ISO 200, m)
Stand	Automatisch, invulflits, uit, langzaam synchroniseren, achterste gordijn sync., commander (rode ogen verwijderen uit); automatisch met rode ogen verwijderen, invulflits met rode ogen verwijderen, uit, langzaam synchroniseren met rode ogen verwijderen, achterste gordijn sync. met rode ogen verwijderen, commander (rode ogen verwijderen aan)
Bevestigingspunt voor flitser	Accessoire bevestigingspunt voor flitser met TTL-contacten
Zoeker	0,5-in., 2360k-dot color OLED zoeker met dioptrie-instelling (-4 tot +2m ⁻¹); oogpunt ca. 23 mm; beeldbedekking circa 100%
LCD-scherm	3,0-in, 1040k-dot color LCD-scherm; beeldbedekking ca. 100%
Films	<ul style="list-style-type: none"> • HD 1920 × 1080 60 fps: Beeldformaat 1920 × 1080 (1080p); 60 fps; stereogeluid • HD 1920 × 1080 50 fps: Beeldformaat 1920 × 1080 (1080p); 50 fps; stereogeluid • HD 1920 × 1080 30 fps: Beeldformaat 1920 × 1080 (1080p); 30 fps; stereogeluid • HD 1920 × 1080 25 fps: Beeldformaat 1920 × 1080 (1080p); 25 fps; stereogeluid • HD 1920 × 1080 24 fps: Beeldformaat 1920 × 1080 (1080p); 24 fps; stereogeluid • HD 1280 × 720 60 fps: Beeldformaat 1280 × 720 (720p); 60 fps; stereogeluid • HD 1280 × 720 50 fps: Beeldformaat 1280 × 720 (720p); 50 fps; stereogeluid • HD 1280 × 720 30 fps: Beeldformaat 1280 × 720 (720p); 30 fps; stereogeluid • HD 1280 × 720 25 fps: Beeldformaat 1280 × 720 (720p); 25 fps; stereogeluid • HD 1280 × 720 24 fps: Beeldformaat 1280 × 720 (720p); 24 fps; stereogeluid

In-/uitgangsaansluitingen

HDMI-uitgang	HDMI mini-aansluiting
Digitale in-/uitgang	Micro-USB-aansluiting (USB 2.0 High-Speed)
Microfoon/afstandsontspanner-aansluiting	∅2,5 mm mini-stereo-aansluiting

Voeding/overige

Voeding	NP-W126 oplaadbare batterij
----------------	-----------------------------

Levensduur batterij

(gemiddeld aantal opnamen dat kan worden gemaakt met een volledig opgeladen batterij in stand **P**, XF 35 mm f/1,4 R objectief)

Batterijtype	Geschat aantal opnamen
NP-W126 (inbegrepen bij camera)	350

CIPA-norm, gemeten met behulp van de bij de camera geleverde batterij en SD-geheugenkaart.

Opmerking: Het aantal foto's dat met een batterij kan worden gemaakt, varieert per batterij en laadniveau en neemt af bij lage temperaturen.

Camera-afmetingen

(B × H × D)

129,0 mm × 74,9 mm × 37,2 mm (30,9 mm met uitzondering van uitstekende delen, gemeten bij het dunste deel)

Cameragewicht

Circa 300 g, exclusief batterij, accessoires en geheugenkaart

Gebruiksgewicht

Circa 350 g, inclusief batterij en geheugenkaart

Gebruiksomstandigheden

• **Temperatuur:** 0 °C tot +40 °C • **Vochtigheid:** 10% – 80% (geen condensvorming)

Draadloze zender**Standaarden**

IEEE 802.11b/g/n (standaard draadloos protocol)

Werkingsfrequentie

- **V.S., Canada, Taiwan:** 2412 MHz–2462 MHz (11 kanalen)
- **Overige landen:** 2412 MHz–2472 MHz (13 kanalen)

Toegangsprotocollen

Infrastructuur

NP-W126 oplaadbare batterij	
Nominale spanning	7,2V DC
Nominale capaciteit	1260 mAh
Gebruikstemperatuur	0°C tot +40°C
Afmetingen (B × H × D)	36,4 mm × 47,1 mm × 15,7 mm
Gewicht	Circa 47 g

BC-W126-batterijlader	
Nominale invoer	100V – 240V AC, 50/60 Hz
Ingangscapaciteit	13 – 21 VA
Nominale uitvoer	8,4V DC, 0,6 A
Ondersteunde batterijen	NP-W126 oplaadbare batterijen
Laadtijd	Circa 150 minuten (+20°C)
Gebruikstemperatuur	5°C tot +40°C
Afmetingen (B × H × D)	65 mm × 91,5 mm × 28 mm, exclusief uitstekende delen
Gewicht	Circa 77 g, exclusief batterij

Gewicht en afmetingen kunnen per land of regio variëren. Labels, menu's en andere schermen kunnen afwijken van de feitelijke camera.

■ Mededelingen

- De specificaties kunnen gewijzigd worden zonder voorafgaande melding; bezoek voor de laatste informatie http://www.fujifilm.com/products/digital_cameras/index.html. FUJIFILM is niet aansprakelijk voor schade als gevolg van fouten in deze gebruiksaanwijzing.
- Hoewel de zoeker en het LCD-scherm met geavanceerde precisietechnologie zijn vervaardigd, kunnen er heldere punten en kleurafwijkingen verschijnen (vooral rondom tekst). Dit is normaal voor LCD-schermen van dit type en duidt niet op een defect; de met de camera genomen foto's hebben hier geen last van.
- De werking van digitale camera's kan bij blootstelling aan krachtige radio-interferentie (zoals elektrische velden, statische elektriciteit, lijnruis) worden verstoord.
- Als gevolg van het gebruikte type lens kan er bij de beeldranden enige vervorming optreden. Dit is normaal.

Beperkingen op de camera-instellingen

De beschikbare opties in elke opnamestand worden hieronder weergegeven. Sommige opties zijn mogelijk niet beschikbaar voor de items die worden ondersteund in een willekeurige stand en elke functie kan worden beperkt afhankelijk van de opnameomstandigheden.

		P	S	A	M	Agp	☐	☐	☐	☐
12	VERWIJDER R. OGEN: UIT	AUTO	✓			✓	✓			✓
			✓	✓	✓	✓	✓			✓
			✓		✓		✓	✓		✓
			✓	✓	✓	✓	✓	✓		✓
			✓	✓	✓	✓	✓			✓
	VERWIJDER R. OGEN: AAN	AUTO	✓							✓
			✓	✓	✓	✓				✓
			✓		✓					✓
			✓	✓	✓	✓				✓
			✓	✓	✓	✓				✓
		✓	✓	✓	✓		✓		✓	
		✓	✓	✓	✓	✓			✓ ^B	
		✓	✓	✓	✓	✓			✓	
		✓	✓	✓	✓	✓			✓	
F	✓ ¹	✓ ¹	✓	✓ ⁵	✓	✓	✓	✓	✓	
S.S.	✓ ¹	✓ ⁴	✓ ¹	✓ ⁴	✓	✓	✓ ³	✓ ³	✓	
	MS	✓	✓	✓	✓	✓	✓	✓ ¹	✓ ^B	
	MS+ES	✓	✓	✓	✓	✓	✓		✓ ^B	
	ES	✓	✓	✓	✓	✓	✓	✓ ¹	✓ ^B	
Programmaverschuiving		✓				✓	✓		✓ ^B	
	AF-L	✓	✓	✓	✓	✓	✓			
	AE+AF	✓	✓	✓		✓	✓			

		P	S	A	M	Agp	☐	☐	☐	☐
ISO	AUTO1/AUTO2/AUTO3	✓	✓	✓	✓		✓	✓		
	H (25600)/H (12800)	✓	✓	✓	✓		✓			✓
	6400 – 1000	✓	✓	✓	✓		✓	✓	✓	✓
	800	✓	✓	✓	✓	✓	✓	✓	✓	✓
	640 – 400	✓	✓	✓	✓	✓	✓	✓	✓	✓
	320 – 200	✓	✓	✓	✓	✓	✓	✓	✓	✓
	L (100)	✓	✓	✓	✓		✓			✓
		L	✓	✓	✓	✓	✓			✓ ^B
	M	✓	✓	✓	✓	✓	✓			✓ ^B
	S	✓	✓	✓	✓	✓	✓	✓ ¹		✓ ^B
	FINE/NORMAL	✓	✓	✓	✓	✓	✓	✓		✓ ^B
	RAW	✓	✓	✓	✓					✓ ^B
	AUTO	✓	✓	✓	✓	✓		✓	✓ ¹	✓ ^B
	#100/#200/#400	✓	✓	✓	✓	✓	✓	✓	✓	✓ ^B
		✓	✓	✓	✓	✓		✓	✓	✓
		✓	✓	✓	✓	✓	✓ ¹		✓	✓
		✓	✓	✓	✓	✓		✓	✓	✓
		✓	✓	✓	✓	✓		✓	✓	✓
		✓	✓	✓	✓	✓		✓	✓	✓
Bracketing		✓	✓	✓	✓	✓ ¹	✓	✓	✓	✓
Continu fotograferen		✓	✓	✓	✓					
		✓	✓	✓	✓	✓	✓		✓	
		✓	✓	✓	✓	✓	✓			

		P	S	A	M	ASp	☐	☐	☐	☐	☐
☐	☐	✓	✓	✓	✓	✓ ¹	✓	✓	✓	✓	✓ ⁸
	☐	✓	✓	✓	✓		✓	✓	✓	✓	✓ ⁸
	☐	✓	✓	✓	✓		✓				✓ ⁸
	S	✓	✓	✓	✓	✓ ¹	✓	✓	✓	✓	✓ ⁸
Scherpstel-stand	C	✓	✓	✓	✓		✓	✓	✓	✓	✓ ¹
	M	✓	✓	✓	✓		✓	✓	✓	✓	✓ ⁸
	☐	✓	✓	✓	✓	✓	✓				✓ ¹
AF	☐	✓	✓	✓	✓	✓	✓	✓	✓	✓	✓ ¹
	☐	✓	✓	✓	✓	✓	✓	✓	✓	✓	✓ ¹
MF	STANDAARD	✓	✓	✓	✓		✓ ¹	✓ ¹			
	DIGITAAL SPLITSN BEELD	✓	✓	✓	✓						
	FOCUS PIEK HIGHLIGHT	✓	✓	✓	✓						
AF+MF		✓	✓	✓	✓		✓	✓			
☐	☐ ₁	✓	✓	✓	✓	✓	✓				✓ ⁸
	☐ ₂	✓	✓	✓	✓	✓	✓	✓	✓	✓	✓ ⁸
	OFF	✓	✓	✓	✓	✓	✓				✓ ⁸
LMG ^c		✓	✓	✓	✓	✓	✓				✓ ⁸
VERWIJDER R. OGEN		✓	✓	✓	✓						✓ ⁸
AF-HULPLICHT		✓	✓	✓	✓	✓	✓				✓ ⁸
Color		✓	✓	✓	✓						✓ ⁸
Sharp		✓	✓	✓	✓	✓	✓				✓ ⁸
☐		✓	✓	✓	✓	✓	✓				✓ ⁸
☐		✓	✓	✓	✓	✓	✓				✓ ⁸

		P	S	A	M	ASp	☐	☐	☐	☐	☐
NR		✓	✓	✓	✓	✓	✓				✓ ⁸
☐		✓	✓	✓	✓	✓	✓				✓ ⁸
☐/☐		✓	✓	✓	✓	✓	✓				
☐	PRVW BELICH HAND.				✓	✓	✓	✓	✓		✓ ⁸
	SCHERPSTELLOEP (AF) ²	✓ ⁷	✓ ⁷	✓ ⁷	✓ ⁷	✓ ⁷	✓ ⁷				
	SCHERPSTELLOEP (MF) ²	✓	✓	✓	✓	✓	✓				
COMP.RICHTL.		✓	✓	✓	✓	✓	✓				
ELEKTR. WATERPAS		✓	✓	✓	✓	✓	✓				✓
AF-AFSTANDSINDICATOR		✓	✓	✓	✓	✓	✓				
MF-AFSTANDSINDICATOR		✓	✓	✓	✓	✓	✓				✓
HISTOGRAM		✓	✓	✓	✓	✓	✓				
☐	DIAFR/S-SNELHEID/ISO	✓	✓	✓	✓	✓	✓	✓	✓		
	BELICHT. CORRECTIE	✓	✓	✓	✓	✓	✓	✓	✓	✓	
	LICHTMEETSISTEEM	✓	✓	✓	✓	✓	✓				
FLITSLICHT		✓	✓	✓	✓	✓	✓				
WITBALANS		✓	✓	✓	✓	✓	✓				✓
FILMSIMULATIE		✓	✓	✓	✓	✓	✓				✓
☐	DYNAMISCH BEREIK	✓	✓	✓	✓	✓	✓	✓	✓		
	REST. BEELDIES	✓	✓	✓	✓	✓	✓	✓	✓		
	BEELDFORM/-KWALITEIT	✓	✓	✓	✓	✓	✓	✓	✓		
ACCUNIVEAU		✓	✓	✓	✓	✓	✓	✓	✓	✓	
☐		✓	✓	✓	✓	✓	✓	✓	✓	✓	✓ ¹¹

- 1 Automatisch vastgesteld.
- 2 Draadloos op afstand fotograferen.
- 3 Beschikbare opties zijn afhankelijk van de afdrukmodus.
- 4 **A** is niet beschikbaar.
- 5 Alleen beschikbaar voor auto ISO gevoeligheid.
- 6 Varieert afhankelijk van het objectief.
- 7 Alleen beschikbaar wanneer **ENKEL PUNT** is geselecteerd voor **SCHERPSTELLING** in de scherpstelstand **S**.
- 8 Instellingen stiltefoto worden gebruikt.
- 9 De zelfontspanner wordt automatisch uitgeschakeld wanneer de intervaltimer is ingeschakeld.
- 10 Display toont alleen sluitertijd.
- 11 sRGB automatisch geselecteerd.
- 12 Flitser schakelt uit wanneer **ELEKTRONISCHE SLUITER** is geselecteerd voor **SLUITERTYPE**.

Memo

Memo

FUJIFILM

FUJIFILM Corporation

7-3, AKASAKA 9-CHOME, MINATO-KU, TOKYO 107-0052, JAPAN

http://www.fujifilm.com/products/digital_cameras/index.html