

# FUJIFILM

BL00004756-501 **ES**

DIGITAL CAMERA

# X-E2

Versión 4.00

## Manual del propietario

Le agradecemos el haber adquirido este producto. Este manual describe el funcionamiento de su cámara digital FUJIFILM X-E2 Versión 4.00. Asegúrese de leer y entender completamente el contenido antes de utilizar la cámara.

■ **Sitio web del producto:**

<http://fujifilm-x.com/x-e2/>

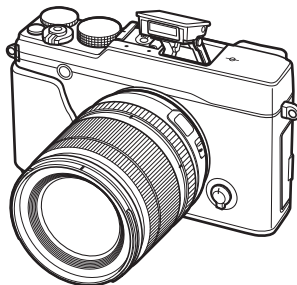

■ **Encontrará información adicional en los manuales en línea disponibles en:**

<http://fujifilm-dsc.com/manuals/>



Antes de empezar

Primeros pasos

Fotografía básica y reproducción

Grabación de vídeo básica y reproducción

El botón Q (menú rápido)  
Los botones Fn (función)

Más sobre la fotografía y reproducción

Menús

Conexiones

Notas técnicas

Resolución de problemas

Apéndice



# Notas y precauciones

## Asegúrese de leer estas notas antes de utilizar el producto

### Instrucciones de seguridad

- Asegúrese de que utiliza su cámara correctamente. Antes del uso, lea estas notas de seguridad y su *Manual del propietario* con la máxima atención.
- Después de leer estas notas de seguridad, guárdelas en un lugar seguro.

### Acerca de los símbolos

Los símbolos que se explican a continuación indican la gravedad y el peligro que puede existir si no se tiene en cuenta la información indicada por el símbolo o si el producto se utiliza incorrectamente.



#### ADVERTENCIA

Este símbolo indica que si se ignora la advertencia, el uso inadecuado del producto puede causar la muerte o lesiones graves.



#### PRECAUCIÓN

Este símbolo indica que si se ignora este aviso, el uso inadecuado del producto puede causar lesiones personales o daños materiales.

Los símbolos que se reproducen más abajo son utilizados para indicar la naturaleza de las instrucciones que deben cumplirse.



Los símbolos triangulares indican al usuario una información que requiere su atención ("Importante").



Los símbolos circulares con una barra diagonal indican al usuario que la acción que se indica está prohibida ("Prohibido").



Los círculos en negro con un signo de exclamación indican al usuario que debe realizar alguna acción ("Obligatorio").



### ADVERTENCIA



Desenchufe del enchufe de red

**Si se presenta cualquier problema, desconecte la cámara, extraiga la pila, y desconecte y desenchufe el adaptador de alimentación de CA.** Si sigue utilizando la cámara al salir humo de la misma, se produce algún olor extraño o cuando está ocurriendo algo anormal, podría producirse un incendio o sufrir una descarga eléctrica. Póngase en contacto con su distribuidor FUJIFILM.



**Evite la entrada de agua o de cualquier cuerpo extraño dentro de la cámara.** Si entra agua o algún cuerpo extraño en la cámara, desconéctela, extraiga la pila, y desconecte y desenchufe el adaptador de alimentación de CA. No continúe utilizando la cámara, ya que podría causar un incendio o sufrir una descarga eléctrica. Póngase en contacto con su distribuidor FUJIFILM.



### ADVERTENCIA



No lo utilice en el baño o la ducha

**No utilice esta cámara en el baño o la ducha.** Si lo hiciera podría producirse un incendio o sufrir descargas eléctricas.



No lo desmonte.

**Nunca intente modificar o desensamblar la cámara (nunca abra la cubierta).** De no cumplir con esta precaución podría producirse un incendio o sufrir descargas eléctricas.



No toque las partes internas

**Si a causa de una caída o accidente la tapa se abre, no toque las partes expuestas.**

Si hace caso omiso de esta precaución, podría producirse un incendio o sufrir una descarga eléctrica al tocar las partes dañadas. Extraiga las pilas inmediatamente, teniendo mucho cuidado de evitar lesiones o descargas eléctricas, y lleve el producto al punto de adquisición para consulta.



**No modifique, caliente ni retuerza el cable o tire del mismo de forma inadecuada y no coloque objetos pesados sobre el mismo.** Estas acciones pueden dañar el cable, lo que podría resultar en un incendio o una descarga eléctrica. Si el cable resulta dañado, póngase en contacto con su distribuidor FUJIFILM.



**No coloque la cámara sobre una superficie inestable.** Si lo hiciera podría caerse y causar lesiones.



**Nunca intente hacer fotos cuando se esté moviendo.** No use la cámara cuando vaya andando o conduciendo. Si lo hiciera podría caerse o causar un accidente.



**No toque las partes metálicas de la cámara durante una tormenta.** Si lo hiciera, podría sufrir una descarga eléctrica debido a la corriente inducida por los relámpagos.



**Utilice únicamente la pila especificada.** Coloque la pila tal y como muestra el indicador.







**No someta la pila a fuentes de calor, modificaciones ni la desmonte. No someta la pila a fuertes impactos, ni la tire contra el suelo. No almacene la pila junto a objetos metálicos.** Cualquiera de estas acciones pueden hacer que la pila se parta o suelte líquido y cause un incendio o lesiones.







**Utilice sólo la pila o el adaptador de alimentación de CA que se especifican para el uso con esta cámara. Utilice sólo una fuente de alimentación del voltaje indicado.** El uso de otras fuentes de alimentación puede causar un incendio.



**Si la pila tiene fugas y el fluido entra en contacto con sus ojos, piel o ropa, lave repetidamente la parte afectada con agua limpia e inmediatamente busque asistencia médica o contacte con los servicios de emergencias.**

 <b>ADVERTENCIA</b>	
	<b>No utilice el cargador para cargar pilas distintas a las que aquí se especifican.</b> El cargador suministrado debe ser utilizado exclusivamente con el tipo de pila suministrado con la cámara. Si utiliza el cargador para cargar pilas convencionales u otro tipo de pilas recargables, podría causar la fuga del líquido de las pilas, su calentamiento excesivo o incluso su explosión.
	<b>Utilizar un flash demasiado cerca de los ojos de una persona puede causar problemas de visión.</b> Tenga especial cuidado al fotografiar a niños pequeños.
	<b>No utilice el producto en la presencia de objetos inflamables, gases explosivos o polvo.</b>
	<b>Quando transporte la pila, colóquela en la cámara digital o manténgala dentro del estuche. Al almacenar la pila, guárdela en el estuche. Cuando la deseché, tape los terminales de la misma con cinta aislante.</b> El contacto con otros objetos metálicos o pilas podría provocar la explosión o incendio de la pila.
	<b>Mantenga las tarjetas de memoria, zapatas y otras piezas pequeñas fuera del alcance de los niños.</b> Los niños podrían ingerir piezas pequeñas; mantener fuera del alcance de los niños. Si un niño ingiere una pieza pequeña, busque asistencia médica o de emergencia.
	<b>Mantener fuera del alcance de los niños.</b> Entre los elementos que pueden causar lesiones están: la correa, que podría enredarse alrededor del cuello del niño causando estrangulación, y el flash, que podría provocar daños visuales.
	<b>Siga las indicaciones del personal de la línea aérea o del hospital.</b> Este producto genera emisiones de radiofrecuencia que podrían interferir con equipos de navegación o médicos.

 <b>PRECAUCIÓN</b>	
	<b>No utilice esta cámara en lugares en los que existan vapores de aceite o similares, humedad o polvo.</b> Si lo hiciera podría producirse un incendio o sufrir descargas eléctricas.
	<b>No deje esta cámara en lugares expuestos a altas temperaturas.</b> No deje la cámara en lugares tales como un vehículo cerrado o donde dé la luz directa del sol. Podría producir un incendio.
	<b>No coloque objetos pesados sobre la cámara.</b> Esto podría hacer que el objeto pesado se cayera y producir lesiones.
	<b>No mueva la cámara mientras el adaptador de alimentación de CA esté conectado. No tire del cable de conexión para desconectar el adaptador de alimentación de CA.</b> Esto podría estropear el cable de alimentación y provocar un incendio o descargas eléctricas.
	<b>No tape ni envuelva la cámara o el adaptador de alimentación de CA con un paño o manta.</b> Esto podría causar un recalentamiento que deformaría la carcasa o podría provocar un incendio.
	<b>Quando limpie la cámara o no tenga intención de utilizarla durante un tiempo prolongado, extraiga la pila y desconecte y desenchufe el adaptador de alimentación de CA.</b> Si no lo hiciera, podría producirse un incendio o sufrir descargas eléctricas.
	<b>Al terminar de cargar la pila, desconecte el cargador del enchufe de la red.</b> Si deja el cargador enchufado a la red se puede producir un incendio.
	<b>Quando se extrae una tarjeta de memoria, la tarjeta puede salir rápidamente expulsada de la ranura. Utilice el dedo para sujetarla y suéltela cuidadosamente.</b> Podrían producirse lesiones al expulsar la tarjeta.
	<b>Solicite periódicamente la revisión y limpieza interna de su cámara.</b> Si se acumula polvo en su cámara podría dar lugar a un incendio o descargas eléctricas. Póngase en contacto con su proveedor FUJIFILM habitual para que realice la limpieza interna cada dos años. Por favor, tenga en cuenta que este no es un servicio gratuito.
	<b>Peligro de explosión si la pila se sustituye de forma incorrecta. Sustitúyala sólo con una del mismo tipo o equivalente.</b>

### La pila y el suministro eléctrico

**Nota:** Compruebe el tipo de pila que utiliza su cámara y lea las secciones correspondientes.

A continuación, se describe cómo utilizar correctamente las pilas y prolongar así su vida útil. El uso incorrecto reduciría la vida útil de la pila o podría causar fugas, sobrecalentamientos, incendios y explosiones.

#### Pilas de ión de litio

Lea este apartado si su cámara utiliza pilas recargables de ión de litio.

La pila no sale de fábrica cargada. Cargue la pila antes de utilizarla. Si no va a utilizar la pila, guárdela en su estuche.

#### ■ Notas sobre la pila

La pila se va descargando gradualmente al no utilizarse. Cargue la pila uno o dos días antes de utilizarla.

Si apaga la cámara cada vez que no la utilice prolongará la vida útil de la pila.

La capacidad de la pila disminuye a bajas temperaturas; una pila descargada puede no funcionar en frío. Guarde una pila de repuesto completamente cargada en un lugar cálido y sustitúyala si fuese necesario, o conserve la pila en su bolsillo o en cualquier otro lugar cálido y colóquela en la cámara únicamente al realizar fotografías. No deje que la pila entre en contacto directo con calentadores de manos ni con cualquier otro dispositivo de calefacción.

#### ■ Carga de la pila

Cargue la pila en el cargador de pilas suministrado. Los tiempos de carga podrían aumentar a temperaturas ambientales inferiores a los +10 °C o superiores a los +35 °C. No intente cargar la pila a temperaturas superiores a los 40 °C; a temperaturas inferiores a los 0 °C, la pila no se cargará.

No intente recargar una pila totalmente cargada. Sin embargo, la pila tampoco necesitará estar completamente descargada antes de cargarla.

La pila podría notarse caliente al tacto justo después de cargarla o de utilizarla. Esto es normal.

#### ■ Vida de la pila

A temperaturas normales, la pila puede recargarse unas 300 veces. Una reducción considerable de la duración de la carga de la pila indica que ha llegado al final de su vida útil y debe ser reemplazada.

#### ■ Almacenamiento

Si una pila permanece almacenada durante largos períodos de tiempo encontrándose cargada, el rendimiento de la pila puede resultar afectado negativamente. Antes de almacenar una pila, deje que se agote completamente.

Si no va a utilizar la cámara durante largos períodos de tiempo, extraiga la pila y guárdela en un lugar seco que posea una temperatura ambiental de entre +15 °C a +25 °C. No la guarde en lugares en los que esté expuesta a altas temperaturas.

#### ■ Precauciones: Manejo de la pila

- No la transporte ni la guarde de manera que pueda entrar en contacto con objetos metálicos, como por ejemplo collares u horquillas del pelo.
- No la exponga a llamas o fuentes de calor.
- No la desmonte ni la modifique.
- Utilícela únicamente con los cargadores designados.
- Deseche las pilas usadas rápidamente.
- No someta la pila a fuertes impactos, ni la tire contra el suelo.
- Evite que entre en contacto con el agua.
- Mantenga los terminales limpios.
- La pila y la carcasa de la cámara podrían estar calientes al tacto tras un uso prolongado. Esto es normal.

#### ■ Desecho

Deshágase de las baterías usadas en conformidad con las normativas locales.

#### Adaptadores de alimentación de CA (disponibles por separado)

Utilice únicamente los adaptadores de alimentación de CA FUJIFILM que se especifican para el uso con esta cámara. Utilizar otros adaptadores podría dañar la cámara. El adaptador de alimentación de CA está diseñado para su uso exclusivo en interiores.

- Asegúrese de comprobar que la clavija de CC esté firmemente conectada a la cámara.
- Apague la cámara antes de desconectar el adaptador. Desconecte el adaptador tirando de la clavija, no del cable.
- No lo utilice con otros dispositivos.
- No lo desmonte.
- No lo exponga a fuertes fuentes de calor o humedad.
- No la someta a fuertes impactos.
- Durante su uso, el adaptador podría emitir un olor extraño o notarse caliente al tacto. Esto es normal.
- Si el adaptador produce interferencias de radio, reoriente o coloque la antena receptora en otro lugar.

### Manejo de la cámara

- No apunte la cámara a fuentes de luz extremadamente brillantes, como por ejemplo al sol en un día despejado. Si hace caso omiso de esta precaución podría dañar el sensor de imagen de la cámara.
- La luz solar intensa enfocada a través del visor puede dañar el panel del visor electrónico (EVF). No apunte al sol con el visor electrónico.

### Realización de disparos de prueba

Antes de tomar fotografías de eventos importantes (como por ejemplo bodas o antes de llevarse la cámara en un viaje), realice disparos de prueba y compruebe los resultados para asegurarse de que la cámara funciona con normalidad. FUJIFILM Corporation no se hace responsable por los daños o pérdidas de ingresos incurridos como resultado de un mal funcionamiento del producto.

### Notas sobre derechos de autor

Las imágenes grabadas mediante su sistema de cámara digital no se pueden utilizar de forma que infrinjan las leyes de los derechos de autor (copyright) sin consentimiento del propietario, a menos que estén destinadas exclusivamente al uso personal. Tenga en cuenta que algunas restricciones se aplican a las fotografías de espectáculos sobre un escenario, diversiones y exhibiciones, incluso aunque estén destinadas a un uso puramente personal. Se advierte a los usuarios de que la transferencia de tarjetas de memoria que contengan imágenes o datos protegidos por las leyes de propiedad intelectual sólo está autorizada siempre que cumplan con las leyes vigentes y dentro de las restricciones que las mismas incluyan.

### Manejo

Para asegurarse de que las imágenes se graben correctamente, no someta la cámara a impactos o fuertes golpes mientras esté grabando las mismas.

### Cristal líquido

Si la pantalla es dañada, deberá tomar las medidas necesarias para evitar todo contacto con el cristal líquido. Si se presenta alguna de las siguientes situaciones tome urgentemente las acciones indicadas:

- **Si el cristal líquido entra en contacto con su piel**, limpie el área afectada con un paño y a continuación lávela profusamente con jabón y agua corriente.
- **Si el cristal líquido entra en contacto con sus ojos**, lávese profusamente los ojos con agua limpia durante al menos 15 minutos y después busque asistencia médica.
- **Si ingiere cristal líquido**, lávese la boca profusamente con agua. Beba grandes cantidades de agua y trate de provocarse vómitos, a continuación busque asistencia médica.

Aunque la pantalla ha sido fabricada utilizando tecnología de la más alta precisión, podría contener píxeles que permanezcan siempre iluminados o que no se iluminen nunca. Esto no indica un mal funcionamiento y las imágenes grabadas con el producto no se verán afectadas.

### Información sobre marcas comerciales

Digital Split Image es una marca comercial o una marca comercial registrada de FUJIFILM Corporation. **xD-Picture Card** y  son marcas comerciales de FUJIFILM Corporation. Los tipos de letra aquí introducidos han sido desarrollados exclusivamente por DynaComware Taiwan Inc. Macintosh, QuickTime y Mac OS son marcas comerciales de Apple Inc. en los Estados Unidos y en otros países. El logotipo de Windows es una marca comercial del grupo empresarial Microsoft. Wi-Fi® y Wi-Fi Protected Setup® son marcas registradas de Wi-Fi Alliance. Adobe y Adobe Reader son marcas comerciales o marcas comerciales registradas de Adobe Systems Incorporated en los Estados Unidos y/o en otros países. Los logotipos SDHC y SDXC son marcas comerciales de SD-3C, LLC. El logotipo HDMI es una marca comercial. YouTube es una marca comercial de Google Inc. El resto de nombres comerciales mencionados en este manual son marcas comerciales o marcas comerciales registradas de sus respectivos propietarios.

### Interferencias eléctricas

Esta cámara puede producir interferencias en equipos de aviación o en equipos utilizados en hospitales. Consulte a los miembros del hospital o de la línea aérea antes de utilizar la cámara en un hospital o aeronave.

### **Sistemas de televisión en color**

NTSC (Comisión Nacional de Sistema de Televisión) es una especificación sobre la transmisión de señales de televisión en color utilizado principalmente en Estados Unidos, Canadá y Japón. PAL (Línea de Fase Alternada) es un sistema de televisión en color utilizado principalmente en Europa y China.

### **Exif Print (Exif Versión 2.3)**

Exif Print es un formato de archivo de cámaras digitales revisado recientemente en el cual se almacena información junto con las fotografías para obtener una reproducción en color óptima durante la impresión.

#### **AVISO IMPORTANTE: Lea antes de utilizar el Software**

Está prohibida la exportación directa o indirecta, completa o en parte, del software con licencia sin el permiso de las autoridades gubernamentales correspondientes.

#### **AVISOS**

*Para prevenir un incendio o riesgo de descargas eléctricas, no exponga la unidad a la lluvia o humedad.*

*Lea las “Notas de seguridad” y asegúrese de comprenderlas antes de utilizar la cámara.*

*Materiales de perclorato—pueden necesitar un manejo especial. Consulte <http://www.dtscc.ca.gov/hazardouswaste/perchlorate>.*

### **Para los clientes en los EE.UU.**

#### **Prueba para cumplir con la normativa FCC PARA USO EN EL HOGAR U OFICINA**

**Declaración FCC:** Este dispositivo cumple con la Parte 15 de las normas FCC. El funcionamiento depende de las siguientes dos condiciones: (1) Este dispositivo no puede causar interferencias dañinas, y (2) este dispositivo debe aceptar las interferencias recibidas, incluyendo las interferencias que podrían causar un funcionamiento no deseado.

**PRECAUCIÓN:** Este dispositivo ha sido probado y encontrado en pleno cumplimiento con los límites para dispositivos digitales de Clase B en conformidad con la Parte 15 de las normas FCC. Dichos límites han sido diseñados para proporcionar una protección razonable contra interferencias dañinas en una instalación residencial. El equipo genera, utiliza, y puede radiar energía de radio frecuencia y, si no se instala y utiliza de acuerdo a las instrucciones, podría causar interferencias dañinas en las comunicaciones de radio. Sin embargo, no existe garantía alguna de que la interferencia no se producirá en una instalación en particular. Si este equipo produce interferencias dañinas en la recepción de radio o televisión, las cuales pueden determinarse encendiendo y apagando el equipo, se recomienda al usuario intentar corregir las interferencias mediante una de las siguientes medidas:

- Reoriente o coloque la antena receptora en otro lugar.
- Aumente la separación entre el equipo y el receptor.
- Conecte el equipo en una toma con diferente circuito al cual el receptor esté conectado.
- Consulte al distribuidor o a un técnico experimentado de radio/televisión para obtener ayuda.
- Se le advierte que cualquier cambio o modificación que no haya sido expresamente autorizado en este manual podría anular la autoridad del usuario para manejar el equipo.

**Notas sobre la concesión:** Para cumplir con la Parte 15 de las normas FCC, este producto debe utilizarse con un cable de A/V de núcleo de ferrita especificado por Fujifilm, un cable USB y un cable de suministro de CC.



El producto adquirido recibe el suministro de energía de una pila de ion de litio reciclable. Llame al teléfono 1-800-8-BATTERY para obtener información sobre cómo reciclar esta batería.

**Para los clientes en Canadá****CAN ICES-3 (B)/NMB-3(B)**

**PRECAUCIÓN:** Este aparato digital de clase B cumple con la ICES-003 canadiense.

**Dedación de la industria canadiense:** Este dispositivo cumple con las RSS libres de licencia de la industria canadiense. El funcionamiento está sujeto a las dos condiciones siguientes: (1) este dispositivo no debe causar interferencias perjudiciales; y (2) este dispositivo debe aceptar cualquier interferencia, incluyendo las interferencias que puedan causar un funcionamiento no deseado del dispositivo.

Este dispositivo y su(s) antena(s) no deben ser colocados ni utilizarse junto con ninguna otra antena o transmisor, a excepción de las radios incorporadas probadas. La función de selección de código de país se deshabilita para los productos comercializados en EE. UU./Canadá.

**Dedación de exposición a la radiación:** Las pruebas científicas disponibles no indican problemas de salud asociados al uso de dispositivos inalámbricos de baja potencia. Sin embargo, no existen pruebas de que estos dispositivos inalámbricos de baja potencia sean totalmente seguros. Los dispositivos inalámbricos de baja potencia emiten durante el uso niveles bajos de energía de radiofrecuencia (RF) en la gama de microondas. Mientras que altos niveles de RF pueden producir efectos en la salud (calentando los tejidos), la exposición a RF de bajo nivel no produce efectos de calentamiento y no causa efectos adversos conocidos para la salud. Muchos estudios sobre exposiciones a RF de bajo nivel no han encontrado ningún efecto biológico. Algunos estudios han sugerido que puede haber algunos efectos biológicos, pero tales conclusiones no se han visto confirmadas por investigaciones adicionales. X-E2 ha sido sometido a pruebas y se ha determinado que cumple con los límites de exposición a la radiación de IC establecidos para un entorno no controlado y cumple con RSS-102 de las normativas de exposición de radiofrecuencia (RF) de la IC.

**Desecho de equipos eléctricos y electrónicos en el hogar**

**En la Unión Europea, Noruega, Islandia y Liechtenstein:** Este símbolo en el producto, o en el manual y en la garantía, y/o en su envoltura indica que este producto no deberá ser tratado como residuo doméstico. Por el contrario, deberá llevarlo al punto de recolección aplicable para el reciclado del equipo electrónico y eléctrico.



Al asegurarse de que este producto sea desechado correctamente, ayudará a prevenir daños al medio ambiente y a la salud de las personas, que podrían derivarse del desecho incorrecto de este producto.

Este símbolo en las baterías o acumuladores indica que las pilas no deberán ser tratadas como residuos domésticos.



Si su equipo posee pilas extraíbles o acumuladores, deséchelos por separado en conformidad con sus requisitos locales.

El reciclaje de materiales ayudará a la conservación de los recursos naturales. Para obtener más información sobre el reciclaje de este producto, póngase en contacto con su oficina municipal local, su servicio de recogida de basuras o la tienda en la que adquirió el producto.

**En países fuera de la Unión Europea, Noruega, Islandia y Liechtenstein:** Si desea desecharlo este producto, incluyendo las pilas o acumuladores, póngase en contacto con sus autoridades locales y consulte cuál es el mejor modo de desecho.

**En Japón:** Este símbolo en las pilas indica que se deben desechar por separado.



**Asegúrese de leer estas notas antes de utilizar el producto**

**Instrucciones de seguridad**

Le agradecemos haber adquirido este producto. Para más información acerca de reparaciones, inspecciones y pruebas internas, póngase en contacto con su proveedor FUJIFILM.

- Asegúrese de que utiliza el objetivo correctamente. Antes del uso, lea estas notas de seguridad y el *Manual del propietario* de la cámara con la máxima atención.
- Después de leer estas notas de seguridad, guárdelas en un lugar seguro.

**Acerca de los símbolos**

Los símbolos que se explican a continuación indican la gravedad y el peligro que puede existir si no se tiene en cuenta la información indicada por el símbolo o si el producto se utiliza incorrectamente.



**ADVERTENCIA**

Este símbolo indica que si se ignora la advertencia, el uso inadecuado del producto puede causar la muerte o lesiones graves.



**PRECAUCIÓN**

Este símbolo indica que si se ignora este aviso, el uso inadecuado del producto puede causar lesiones personales o daños materiales.

Los símbolos que se reproducen más abajo son utilizados para indicar la naturaleza de las instrucciones que deben cumplirse.



Los símbolos triangulares indican al usuario una información que requiere su atención ("Importante").



Los símbolos circulares con una barra diagonal indican al usuario que la acción que se indica está prohibida ("Prohibido").



Los círculos en negro con un signo de exclamación indican al usuario que debe realizar alguna acción ("Obligatorio").



**ADVERTENCIA**



No utilizar en el baño o la ducha

**No sumergir o exponer al agua.** Si se hace caso omiso de esta precaución, podría producirse un incendio o descargas eléctricas.



No desmontar

**No desmontar (no abrir la tapa).** Si se hace caso omiso de esta precaución, podría producirse un incendio, sufrir una descarga eléctrica o lesiones debido a un error en el funcionamiento del producto.



**ADVERTENCIA**



No toque las partes internas

**Si a causa de una caída o accidente la tapa se abre, no toque las partes expuestas.** Si hace caso omiso de esta precaución, podría sufrir una descarga eléctrica o una lesión al tocar las partes dañadas. Extraiga la pila de la cámara inmediatamente, teniendo mucho cuidado de evitar lesiones o descargas eléctricas, y lleve el producto al punto de adquisición para consulta.



**No colocar sobre superficies inestables.** El producto podría caer, provocando lesiones.



**No mire al sol a través del objetivo o de los visores de la cámara.** Si no cumple con esta precaución se podrían causar discapacidades visuales permanentes.



**PRECAUCIÓN**



**No utilizar ni almacenar en ubicaciones expuestas al vapor o humo o muy húmedas o extremadamente polvorientas.** Si se hace caso omiso de esta precaución, podrían producirse incendios o descargas eléctricas.



**No dejar expuesto a la luz solar directa o en ubicaciones sometidas a temperaturas muy altas, como por ejemplo en el interior de un vehículo en un día soleado.** Si se hace caso omiso de esta precaución podría producirse un incendio.



**Mantener fuera del alcance de los niños.** Este producto puede producir lesiones en manos de un niño.



**No utilizar con las manos mojadas.** Si se hace caso omiso de esta precaución podrían sufrirse descargas eléctricas.



**Mantenga el sol apartado del encuadre al fotografiar sujetos a contraluz.** La luz solar incidiendo en la cámara con el sol en o cerca del encuadre puede causar un incendio o quemaduras.



**Si no va a utilizar el producto, vuelva a colocar las tapas del objetivo y almacénalo fuera del alcance de la luz solar.** La luz solar enfocada por el objetivo puede causar incendios o quemaduras.



**No desplace la cámara o el objetivo si están instalados en un trípode.** El producto podría caer o golpear objetos, provocando lesiones.



**Aviso normativo de la Unión Europea**

Este producto cumple con las siguientes directivas de la UE:

- Directiva de RoHS 2011/65/EU
- Directiva sobre equipos radioeléctricos y equipos terminales de telecomunicación 1999/5/CE

El cumplimiento de estas directivas implica la conformidad con los estándares aplicables de armonización europea (Normativa europea) que aparecen en la Declaración de conformidad de la UE emitida por la Corporación FUJIFILM para este producto o familia de productos.

Dicho cumplimiento está indicado por la siguiente marca de conformidad que se encuentra en el producto:



Esta marca es válida para productos que no pertenezcan al sector de telecomunicaciones y para productos de telecomunicación que cumplan con las normas de la UE (Ej. Bluetooth).

Para obtener información sobre la Declaración de conformidad, visite el sitio web [http://www.fujifilm.com/products/digital\\_cameras/x/fujifilm\\_x\\_e2/pdf/index/fujifilm\\_x\\_e2\\_cod.pdf](http://www.fujifilm.com/products/digital_cameras/x/fujifilm_x_e2/pdf/index/fujifilm_x_e2_cod.pdf).

**IMPORTANTE:** Antes de utilizar el transmisor inalámbrico integrado de la cámara, lea las siguientes advertencias.

- ① Este producto, el cual posee una función de encriptación desarrollada en los Estados Unidos, está regido por las normativas de la Administración de exportación de los Estados Unidos y no deberá ser exportado o re-exportado a ningún país sobre el cual los Estados Unidos haya decretado un embargo de bienes.
- **Utilizar únicamente como parte de una red inalámbrica.** FUJIFILM no se hace responsable por los daños producidos debidos al uso no autorizado. No utilizar con aplicaciones que requieran un alto grado de fiabilidad, por ejemplo con dispositivos médicos u otros sistemas que posean un impacto directo o indirecto sobre la vida humana. Al utilizar el dispositivo en un ordenador y en otros sistemas que demanden un nivel de fiabilidad superior al suministrado por las redes inalámbricas, asegúrese de tomar todas las precauciones necesarias para mantener un entorno seguro y evitar funcionamientos erróneos.

- **Utilizar únicamente en el país de adquisición.** Este dispositivo está en conformidad con las regulaciones vigentes respectivas a los dispositivos de redes inalámbricas del país de adquisición. Cumpla con todas las normativas locales al utilizar el dispositivo. FUJIFILM no se hace responsable por los problemas surgidos del uso en otras jurisdicciones.
- **Los datos inalámbricos (imágenes) podrían ser interceptados por terceras personas.** No se garantiza la seguridad de los datos transmitidos mediante redes inalámbricas.
- **No utilice el dispositivo en ubicaciones sometidas a campos magnéticos, electricidad estática o interferencias de radio.** No utilice el transmisor cerca de hornos microondas o en ubicaciones sometidas a campos magnéticos, electricidad estática o interferencias de radio que puedan bloquear la recepción de las señales inalámbricas. Si el transmisor se utiliza cerca de otros dispositivos inalámbricos que operen en la banda 2,4 GHz, podría producirse una interferencia mutua.
- **El transmisor inalámbrico emite en la banda 2,4 GHz y utiliza la modulación DSSS y OFDM.**

<b>Dispositivos de red inalámbrica: Precauciones</b>
--

- **Este dispositivo emite en la misma frecuencia que los dispositivos médicos, educativos y comerciales y que los transmisores inalámbricos.** Igualmente emite en la misma frecuencia que la de los transmisores con licencia y algunos transmisores sin licencia de bajo voltaje especiales utilizados en sistemas de seguimiento RFID en líneas de producción en cadena y similares.
- **Para evitar interferir en dichos dispositivos, tenga en cuenta las siguientes precauciones.** Antes de utilizar este dispositivo, compruebe que el transmisor RFID no está activado. Si confirma que el dispositivo provoca interferencias en transmisores con licencia utilizados para el seguimiento RFID, deje de usar la frecuencia afectada o mueva el dispositivo a otra ubicación. Si nota que el dispositivo causa interferencias en sistemas de seguimiento RFID de bajo voltaje, contacte con un representante de FUJIFILM.

<b>2.4DS/OF4</b>
------------------

Esta pegatina indica que el dispositivo funciona en la banda 2,4 GHz utilizando la modulación DSSS y OFDM y que podría causar interferencias a distancias inferiores a los 40 m.

## Acerca de este manual

Antes de utilizar la cámara, lea este manual y los avisos en “Notas y precauciones” (📖 ii). Para obtener información sobre temas específicos, consulte las siguientes fuentes.

### **Tabla de contenido**..... 📖 **xiii**

La “Tabla de contenido” le proporciona una visión general del manual. Aquí se indican las principales funciones de la cámara.

### **Resolución de problemas**..... 📖 **132**

¿Tiene un problema concreto con la cámara?  
Encuentre aquí la respuesta.

### **Mensajes y pantallas de advertencia**..... 📖 **137**

Averigüe el significado del símbolo parpadeante o del mensaje de error que aparece en pantalla.

### **Restricciones para los ajustes de la cámara**..... 📖 **148**

Consulte la página 148 para averiguar las restricciones de las opciones disponibles para cada modo de disparo.

### **Tarjetas de memoria**

Las imágenes se almacenan en tarjetas de memoria opcionales SD, SDHC y SDXC (📖 19), referidas en este manual como “tarjetas de memoria”.

## Cuidado del producto

---

**Cuerpo de la cámara:** Para disfrutar de forma continua de la cámara, utilice un paño suave y seco para limpiar el cuerpo de la cámara después de cada uso. No utilice alcohol, disolvente o cualquier otro producto químico volátil, que podrían decolorar o deformar el cuero del cuerpo de la cámara. Cualquier líquido sobre la cámara se debe limpiar de inmediato con un paño suave y seco. Utilice una perilla para extraer el polvo del monitor evitando rallarlo, y a continuación límpielo suavemente con un paño seco y suave. Las manchas se pueden eliminar limpiando suavemente con un papel de limpieza para objetivos de FUJIFILM, el cual debe tener una pequeña cantidad de líquido para limpieza de objetivos. Para evitar que el polvo penetre en la cámara, vuelva a colocar la tapa del cuerpo cuando no haya ningún objetivo instalado.

**Sensor de imagen:** Podrá retirar el polvo del sensor de imagen utilizando la opción  **LIMPIEZA DEL SENSOR** del menú de configuración (📖 107).

**Objetivos intercambiables:** Utilice una perilla para eliminar el polvo, a continuación limpie suavemente con un paño seco y suave. Las manchas se pueden eliminar limpiando suavemente con un papel de limpieza para objetivos de FUJIFILM, el cual debe tener una pequeña cantidad de líquido para limpieza de objetivos. Cuando no utilice el objetivo, vuelva a colocar las tapas delantera y trasera.

## Tabla de contenido

Notas y precauciones .....	ii
Instrucciones de seguridad.....	ii
AVISOS.....	vi
Instrucciones de seguridad.....	viii
Acerca de este manual .....	x
Cuidado del producto .....	xi
<b>Antes de empezar</b>	
Símbolos y convenciones .....	1
Accesorios suministrados .....	1
Partes de la cámara.....	2
El selector .....	5
El dial de comando.....	5
Indicadores de la cámara.....	6
Disparo: Visor/Monitor LCD .....	6
Reproducción .....	8
Objetivos .....	9
Partes del objetivo.....	9
Extracción de las tapas .....	9
Colocación del parasol.....	9
Objetivos con anillos de apertura .....	10
Objetivos sin anillos de apertura .....	10
Objetivos con O.I.S. Interruptores .....	11
Objetivos de enfoque manual .....	11

## Primeros pasos

























Colocación de la correa.....	12
Colocación de un objetivo .....	14
Carga de la pila .....	15
Inserción de la pila y de la tarjeta de memoria.....	16
Tarjetas de memoria compatibles.....	19
Encender y apagar la cámara.....	20
Configuración básica .....	21
Modificación de los ajustes básicos.....	22
Elección de una pantalla .....	23
La pantalla del visor .....	24
Enfocar el visor.....	24
Ajuste del brillo de la pantalla .....	24
El botón DISP/BACK.....	25
Visor: Disparo.....	25
Monitor LCD: Disparo.....	25
Personalización de la pantalla estándar .....	26
Visor/Monitor LCD: Reproducción .....	27

























<b>Fotografía básica y reproducción</b>	
Toma de fotografías .....	28
<b>Visualización de imágenes</b> .....	30
Visualización de imágenes a tamaño completo.....	30
Visualización de la información de la foto .....	31
Zoom de reproducción.....	32
Reproducción de varias fotos.....	33
<b>Borrar imágenes</b> .....	34
<b>Uso del flash</b> .....	35
<b>Grabación de vídeo básica y reproducción</b>	
<b>Grabación de vídeos</b> .....	37
Uso de un micrófono externo.....	38
<b>Visualización de los vídeos</b> .....	39
<b>El botón Q (menú rápido)</b>	
<b>Uso del botón Q</b> .....	40
La pantalla del menú rápido .....	40
Visualización y cambio de los ajustes .....	41
Edición del menú rápido.....	42
<b>Los botones Fn (función)</b>	
<b>Uso de los botones de función</b> .....	43
Asignación de las funciones de los botones de función .....	44

<b>Más sobre la fotografía y reproducción</b>	
<b>Selección de modo</b> .....	45
Modos P, S, A y M.....	45
AE programado (P).....	46
AE con prioridad a la obturación (S).....	47
AE con prioridad a la apertura (A) .....	48
Exposición manual (M) .....	49
<b>Exposiciones prolongadas (T/B)</b> .....	50
Time (T).....	50
Bulb (B).....	50
Utilización de un disparador remoto.....	51
<b>Compensación de la exposición</b> .....	52
<b>Bloqueo de exposición/enfoque</b> .....	53
<b>Medición</b> .....	55
<b>Simulación de película</b> .....	56
<b>El botón DRIVE</b> .....	57
Disparo continuo (modo ráfaga) .....	58
Horquillado .....	59
Panorámicas.....	60
Visualización de panorámicas.....	62
Exposiciones múltiples.....	63
Filtro Avanzado.....	64

<b>Modo de enfoque</b> .....	65
El indicador de enfoque.....	66
Asistencia MF.....	67
Opciones de autofocus (modo AF).....	68
Selección del punto de enfoque.....	69
AF de un solo punto.....	69
Zona AF.....	70
Seguimiento (solamente modo de enfoque C).....	71
<b>Sensibilidad</b> .....	72
AUTO.....	73
<b>Grabación de imágenes en formato RAW</b> .....	74
Creación de copias JPEG de las imágenes RAW.....	75
<b>Uso del autodisparador</b> .....	76
<b>Fotografía con disparo a intervalos</b> .....	78
<b>Equilibrio blanco</b> .....	79
<b>Guardar ajustes</b> .....	81
<b>Uso de un adaptador de montura</b> .....	82
Ajustes del adaptador de montura.....	82
Selección de una distancia focal.....	82
Corrección de la distorsión.....	82
Corrección del sombreado del color.....	83
Corrección de iluminación periférica.....	83
<b>Asistencia para álbum</b> .....	84
Creación de un álbum.....	84
Ver álbumes.....	85
Editar y eliminar álbumes.....	85
<b>Búsqueda de imágenes</b> .....	86

## Menús

<b>Uso de los menús: Modo de disparo</b> .....	87
Opciones del menú de disparo (fotografías).....	87
 FILTRO AVANZADO.....	87
 AJUSTE ENFOQUE AUTOMÁTICO.....	87
 ISO.....	89
 TAMAÑO IMAGEN.....	90
 CALIDAD IMAGEN.....	90
 RANGO DINÁMICO.....	90
 SIMULAC. PELÍCULA.....	90
 AUTODISPARADOR.....	90
 DISPAR. TEMPORIZ. INTERV.....	91
 EQUILIBRIO BLANCO.....	91
 COLOR.....	91
 NITIDEZ.....	91
 TONO ALT.LUCES.....	91
 TONO SOMBRAS.....	91
 REDUCCIÓN RUIDO.....	91
 RED.RUIDO EXP. LARG.....	91
 OPT. MODUL. OBJV.....	91
 SELECC. AJ. PERS.....	91
 EDIT./GUARD.AJ.P.....	91
 AJST ADPT MONT.....	92
 DISPARAR SIN OBJETIVO.....	92
 ASIST. MF.....	92
 MODO BLOQ. AE/AF.....	92
 MODO BLOQUEO AF.....	92

 FOTOMETRÍA.....	92
 INTERB. AE PUN.+ÁREA ENF.....	92
 FLASH CONFIGURACIÓN.....	93
 CONFIG. VÍDEO.....	93
 SIMULACIÓN PELÍC.CONT.....	94
 ESTABIL. IMAGEN.....	94
 COMUNIC. INALÁMB.....	94
 AJUSTE APERTURA.....	94
 TIPO DE OBTURADOR.....	95
<b>Uso de los menús: Modo de reproducción.....</b>	<b>96</b>
Opciones del menú de reproducción.....	96
 COMUNIC. INALÁMB.....	96
 CONVERSIÓN RAW.....	96
 BORRAR.....	96
 REENCUADRE.....	97
 REDIMENSIONAR.....	97
 PROTEGER.....	98
 GIRAR IMAGEN.....	98
 SUPR. OJOS ROJOS.....	99
 PROYECCIÓN.....	99
 ASIST. PARA ÁLBUM.....	100
 ETIQ. PARA CARGA.....	100
 BÚSQUEDA IMÁGENES.....	100
 AUTOGUARDAR EN PC.....	101
 PED. COPIAS (DPOF).....	101
 IMPRESIÓN IMPR. instax.....	101
 RELACIÓN ASPECTO.....	101

<b>El menú de configuración.....</b>	<b>102</b>
Uso del menú de configuración.....	102
Opciones del menú de configuración.....	103
 FECHA/HORA.....	103
 DIF. HORARIA.....	103
 言語/LANG.....	103
 REINICIAR.....	103
 SONIDO Y FLASH.....	103
 CONFIG. SONIDO.....	104
 CONFIG. PANTALLA.....	104
 BOTÓN/AJUSTE DIAL.....	106
 ANILLO DE ENFOQUE.....	106
 CONTROL ENERGÍA.....	106
 LIMPIEZA DEL SENSOR.....	107
 CONF. DAT. GUARD.....	107
 ESPACIOS COLOR.....	108
 AJUSTES EVF/LCD.....	108
 AJUSTE DE CONEXIÓN.....	109
 FORMATEAR.....	110
<b>Ajustes predeterminados.....</b>	<b>111</b>

<b>Conexiones</b>		<b>Notas técnicas</b>	
<b>Transferencia inalámbrica</b> .....	114	<b>Accesorios opcionales</b> .....	126
Conexiones inalámbricas: Teléfonos inteligentes .....	114	Accesorios de FUJIFILM .....	126
Conexiones inalámbricas: Ordenadores .....	114	Conexión de la cámara a otros dispositivos .....	129
<b>Visualización de imágenes en un ordenador</b> .....	115	<b>Cuidado de la cámara</b> .....	130
Windows .....	115	Almacenamiento y uso .....	130
Macintosh .....	115	Transporte .....	130
Conexión de la cámara .....	116	<b>Limpieza del sensor de imagen</b> .....	131
<b>Impresión de imágenes por medio de USB</b> .....	118	<b>Resolución de problemas</b>	
Conexión de la cámara .....	118	<b>Problemas y soluciones</b> .....	132
Impresión de las imágenes seleccionadas .....	118	<b>Mensajes y pantallas de advertencia</b> .....	137
Imprimir un pedido de copias DPOF .....	119	<b>Apéndice</b>	
Creación de un pedido de copias DPOF .....	120	<b>Capacidad de la tarjeta de memoria</b> .....	140
CON FECHA  / SIN FECHA .....	121	<b>Enlaces</b> .....	141
REINICIAR TODAS .....	122	FUJIFILM X-E2 Información del producto .....	141
<b>Impresoras instax SHARE</b> .....	123	Actualizaciones del firmware .....	141
Establecer una conexión .....	123	Aplicaciones FUJIFILM gratuitas .....	141
Impresión de imágenes .....	124	<b>Especificaciones</b> .....	142
<b>Visualización de imágenes en un televisor</b> .....	125	<b>Restricciones para los ajustes de la cámara</b> .....	148



## Símbolos y convenciones

En este manual se utilizan los siguientes símbolos:

- ⓘ Esta información debe leerse antes de usar la cámara para garantizar un funcionamiento correcto.
- ◆ Información adicional que puede ser útil al utilizar la cámara.
- 📖 Otras páginas del manual en las que podrá encontrar información relacionada.

Los menús y otros textos que aparecen en las pantallas se muestran en **negrita**. En las ilustraciones de este manual, las pantallas pueden aparecer simplificadas con fines explicativos.

## Accesorios suministrados

Con la cámara se incluyen los siguientes artículos:



Pila recargable NP-W126

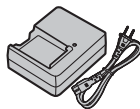

Cargador de pilas BC-W126

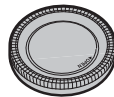

Tapa del cuerpo



CD-ROM



Herramienta de sujeción por clip



Clips metálicos de la correa (x2)





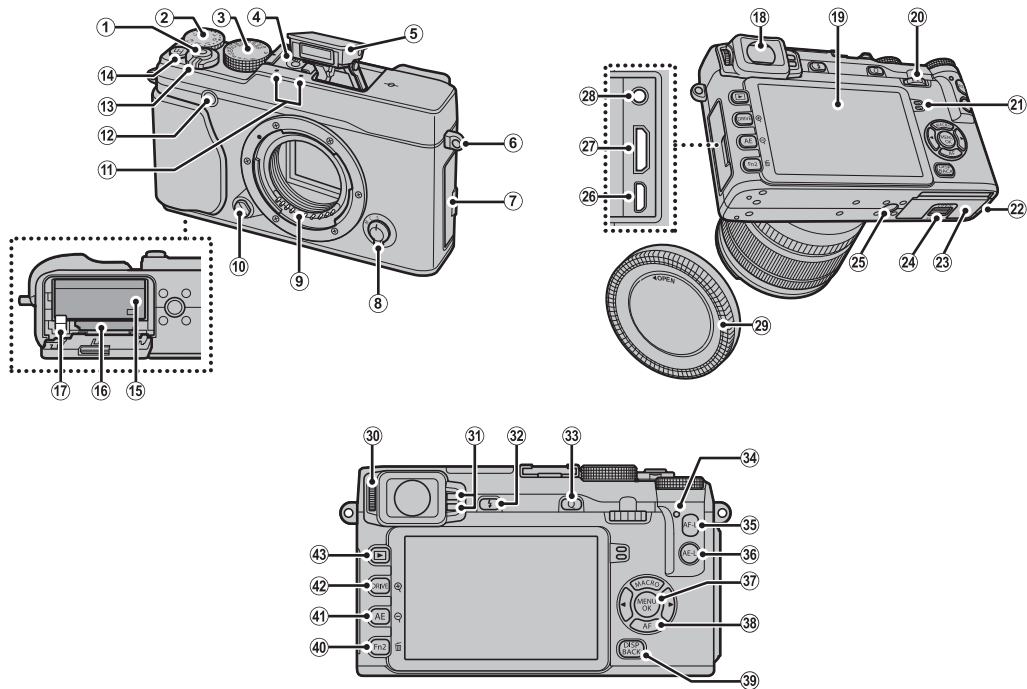

- Manual del propietario (*este manual*)
- Correa
- Tapas protectoras (x 2)

- ◆ Si ha adquirido un kit de objetivo, compruebe que haya incluido un objetivo.

## Partes de la cámara

Para obtener más información, consulte la página que se indica a la derecha de cada elemento.



①	Disparador .....	29	①9	Monitor LCD .....	6, 23, 25	②4	Lámpara indicadora .....	4
②	Dial de compensación de exposición .....	52	②0	Dial de comando .....	5	③5	Botón <b>AF-L</b> (bloqueo de enfoque) .....	53, 65, 92, 106
③	Dial de velocidad de obturación .....	46, 47, 48, 49	②1	Altavoz .....	39	③6	Botón <b>AF-L</b> (bloqueo de exposición) .....	53, 92, 106
④	Zapata .....	36, 129	②2	Tapa del canal del cable para el acoplador de CC .....	16	③7	Botón <b>MENU/OK</b> .....	87, 96, 102
⑤	Flash .....	35	②3	Tapa del compartimento de las pilas .....	16		Botón  (bloqueo de control) (mantener pulsado) .....	4
⑥	Ojal para correa .....	12	②4	Cerrojo de la tapa del compartimento de las pilas .....	16	③8	Botón de función ( <b>Fn3—Fn6</b> ) .....	43
⑦	Tapa del conector .....	38, 51, 116, 118, 125	②5	Montura del trípode .....			Selector .....	5
⑧	Selector del modo de enfoque .....	28, 65	②6	Micro conector USB .....	51, 116, 118	③9	Botón <b>DISP</b> (visualización)/ <b>BACK</b> .....	25
⑨	Contactos de señal del objetivo .....	9	②7	Mini conector HDMI .....	125	④0	Botón de función ( <b>Fn2</b> ) .....	43
⑩	Botón de liberación del objetivo .....	14	②8	Conector del micrófono/ disparador remoto .....	38, 51		Botón equilibrio blanco .....	79
⑪	Micrófono .....	37	②9	Tapa del cuerpo .....	14		Botón  (borrar)(modo de reproducción) .....	34
⑫	Luz de ayuda de AF .....	89	③0	Control de ajuste dióptrico .....	24	④1	Botón de función ( <b>Fn1</b> ) .....	43
	Luz del autodesparador .....	76	③1	Sensor ocular .....	23		Botón <b>AE</b> (exposición automática) .....	55
⑬	Interruptor <b>ON/OFF</b> .....	20	③2	Botón  (flash emergente) .....	35		Botón  (alejarse de reproducción) .....	32, 33
⑭	Botón de función ( <b>Fn7</b> ) .....	43	③3	Botón Q (menú rápido) * .....	40	④2	Botón <b>DRIVE</b> (UNIDAD) .....	57, 58, 59, 60, 63, 64
	Botón de grabación de vídeo .....	37		Botón de edición de menú rápido/ajustes personalizados (mantener pulsado) * .....	42, 81		Botón  (acercarse de reproducción) .....	32, 33
	Botón <b>Wi-Fi</b> (modo de reproducción) .....	114		Botón de conversión RAW (modo de reproducción) .....	75	④3	Botón  (reproducción) .....	30
⑮	Compartimento de la pila .....	16						
⑯	Ranura de tarjeta de memoria .....	17						
⑰	Cerrojo de la pila .....	16						
⑱	Visor electrónico (EVF) .....	6, 23, 25						

\* En el modo de disparo, pulse y suelte para visualizar el menú rápido o mantenga pulsado para visualizar las opciones de edición del menú rápido. Al visualizar el menú rápido, mantenga pulsado para editar los ajustes personalizados.

### La lámpara indicadora

La lámpara indicadora muestra el estado de la cámara del siguiente modo:

Lámpara indicadora	Estado de la cámara
Se ilumina en verde	Enfoque bloqueado.
Parpadea en verde	Advertencia de desenfoco, enfoque o exposición. Se puede tomar la fotografía.
Parpadea en verde y en naranja	Grabando imágenes. Se pueden tomar fotografías adicionales.
Se ilumina en naranja	Grabando imágenes. No se pueden tomar fotografías adicionales en este momento.
Parpadea en naranja	Flash cargando; el flash no se disparará al realizar la fotografía.
Parpadea en rojo	Error de memoria o de objetivo.

- Las advertencias también pueden aparecer en la pantalla (137).
- Mientras el visor está en uso, la lámpara indicadora permanece apagada (23).

Lámpara indicadora

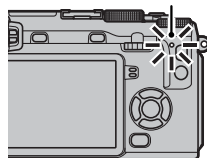

### Bloqueo de control

Para evitar accionar el selector y los botones **AE-L** y **AF-L** accidentalmente durante los disparos, pulse **MENU/OK** hasta que sea visualizado. Los controles pueden desbloquearse pulsando **MENU/OK** hasta que deje de ser visualizado.

## El selector

Pulse el selector hacia arriba (①), derecha (③), abajo (④) o izquierda (②) para marcar elementos. Los botones arriba, izquierda, derecha y abajo también duplican como los botones **Fn3** (modo AF; 68), **Fn4** (simulación de película; 56), **Fn5** (modo de flash; 35) y **Fn6/AF** (selección del cuadro de enfoque; 69), respectivamente (43).

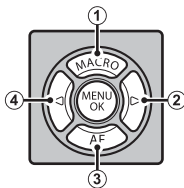

- ① El modo macro se selecciona ahora automáticamente según sea necesario, dando como resultado que la opción de selección del modo macro anteriormente asignada a los botones de función (predeterminado **Fn3**) sea sustituida por la selección del modo AF.

## El dial de comando

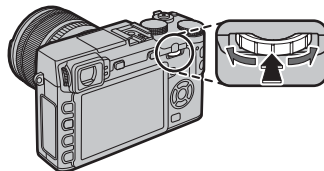

**Gire** el dial de control para seleccionar opciones en la pantalla del menú rápido (41), ver imágenes (30), ajustar el tamaño de la zona de enfoque (69) o elegir una velocidad de obturación (10, 45, 47, 49, 50) o una combinación de velocidad de obturación y apertura (cambio de programa, 46).



**Pulse** el centro del dial de comando para acercar el zoom en el área de enfoque activa durante los disparos (66) o la reproducción (31), o mantenga pulsado el centro del dial de control para seleccionar una opción de asistente de enfoque manual (67).



**Indicadores de la cámara**

Los siguientes tipos de indicadores pueden ser visualizados durante el disparo y la reproducción. En la siguiente descripción, se muestran todos los indicadores disponibles con fines ilustrativos; los indicadores actualmente visualizados dependen de los ajustes de la cámara. Tenga en cuenta que el monitor LCD y el visor electrónico tienen diferentes relaciones de aspecto.

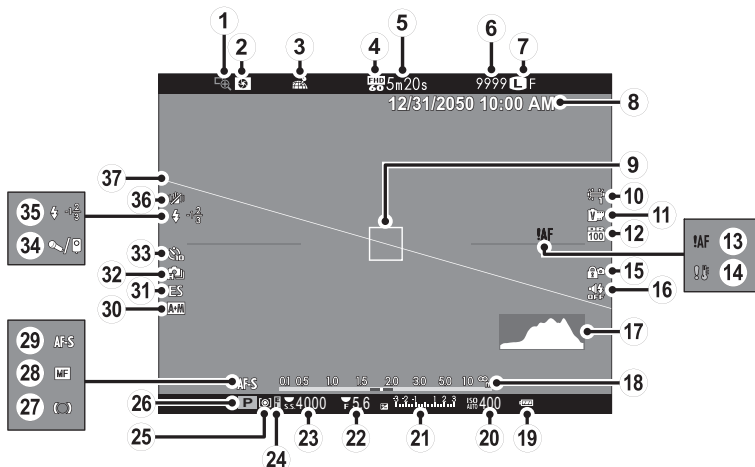
**■ Disparo: Visor/Monitor LCD**

① Comprob. Enfoque .....	66	⑭ Advertencia de temperatura .....	139	⑳ Indicador de enfoque.....	66
② Vista previa de la profundidad de campo .....	48	⑮ Bloqueo de control.....	4	㉑ Indicador de enfoque manual.....	66
③ Estado de descarga de los datos de ubicación .....	109, 114	⑯ Indicador de sonido y flash .....	103	㉒ Modo de enfoque .....	65
④ Modo vídeo.....	93	⑰ Histograma.....	27	㉓ Indicador AF+MF.....	88
⑤ Tiempo restante.....	37	⑱ Indicador de distancia.....	65	㉔ Tipo de obturador .....	95
⑥ Número de fotos disponibles* .....	140	⑲ Nivel de carga de la pila .....	20	㉕ Modo continuo .....	58
⑦ Calidad y tamaño de la imagen.....	90	㉚ Sensibilidad.....	72	㉖ Indicador del autodesparador .....	76
⑧ Fecha y hora.....	21, 22	㉛ Indicador de compensación de la exposición/ exposición.....	49, 52	㉗ Micrófono/disparador remoto.....	38, 51, 93
⑨ Cuadro de enfoque.....	53	㉜ Apertura .....	46, 48, 49	㉘ Modo flash.....	35
⑩ Equilibrio blanco.....	79	㉝ Velocidad de obturación .....	46, 47, 49	Compensación de flash .....	93
⑪ Simulación de película.....	56	㉞ Indicador de bloqueo de AE .....	53	㉙ Modo estabilización de imagen .....	94
⑫ Rango dinámico.....	90	㉟ Medición.....	55	㉚ Horizonte virtual.....	27
⑬ Advertencia de enfoque.....	4, 134, 137	㊱ Modo de disparo.....	45		

\* Muestra "9999" si hay espacio para más de 9999 fotografías.

### Bloqueo de control



Al pulsar un control bloqueado (🔒 4) se visualiza un icono 📷.

## ■ Reproducción

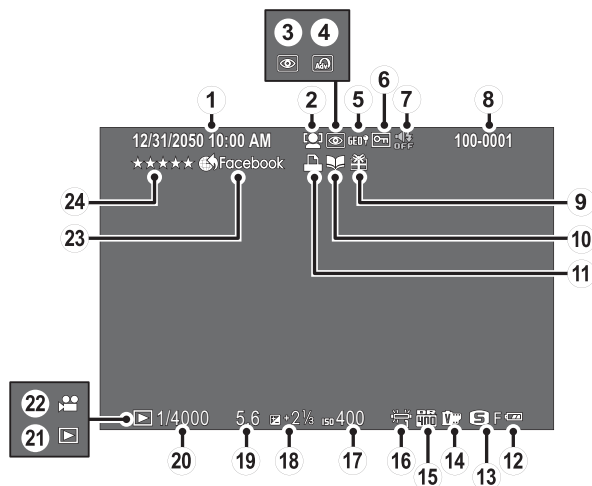

① Fecha y hora.....	21, 22	⑨ Imagen de regalo.....	30	⑰ Sensibilidad.....	72
② Indicador de detección inteligente de rostros ...	88	⑩ Indicador de asistencia para álbum .....	84	⑱ Compensación de la exposición .....	52
③ Indicador de supresión de ojos rojos .....	93, 99	⑪ Indicador de impresión DPOF.....	120	⑲ Apertura .....	46, 48, 49
④ Filtro avanzado .....	64	⑫ Nivel de carga de las pilas .....	20	⑳ Velocidad de obturación .....	46, 47, 49
⑤ Datos de ubicación.....	109	⑬ Tamaño de imagen/Calidad .....	90	㉑ Indicador de modo de reproducción .....	30
⑥ Imagen protegida.....	98	⑭ Simulación de vídeo .....	56	㉒ Icono de vídeo .....	39
⑦ Indicador de sonido y flash .....	103	⑮ Rango dinámico.....	90	㉓ Etiqueta para carga.....	100
⑧ Número de foto.....	107	⑯ Equilibrio blanco.....	79	㉔ Valoración.....	30



## Objetivos

La cámara puede ser utilizada con objetivos para la montura X FUJIFILM.

### Partes del objetivo

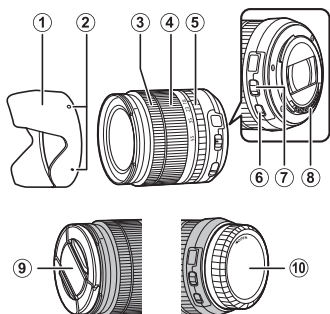

- ① Parasol
- ② Marcas de montaje
- ③ Anillo de enfoque
- ④ Anillo del zoom
- ⑤ Anillo de apertura
- ⑥ Interruptor O.I.S.
- ⑦ Interruptor de modo de apertura
- ⑧ Contactos de señal del objetivo
- ⑨ Tapa de objetivo frontal
- ⑩ Tapa de objetivo trasera

### Extracción de las tapas

Retire las tapas tal y como se muestra.

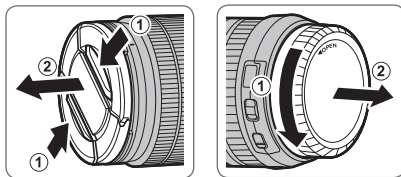

① La tapa trasera puede diferir de la mostrada.

### Colocación del parasol

Una vez instalados, los parasoles reducen el deslumbramiento y protegen al elemento del objetivo frontal.

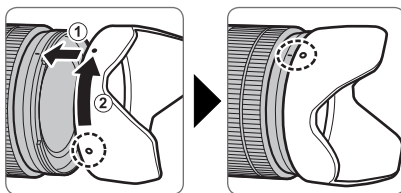

**Objetivos con anillos de apertura**

En cualquier ajuste excepto **A**, podrá ajustar la apertura girando el anillo de apertura del objetivo (modos de exposición **A** y **M**).

Anillo de apertura

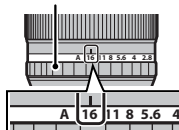
**● Interruptor de modo de apertura**

Si el objetivo posee un interruptor de modo de apertura, la apertura puede ajustarse manualmente deslizando el interruptor a  y girando el anillo de apertura.

Anillo de apertura

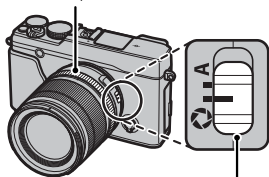

Interruptor de modo de apertura

**Objetivos sin anillos de apertura**

El método utilizado para ajustar la apertura puede seleccionarse utilizando la opción  **AJUSTE APERTURA** (📖 94) del menú de disparo. Cuando se selecciona una opción distinta de **AUTO**, la apertura puede ajustarse utilizando el dial de comando.

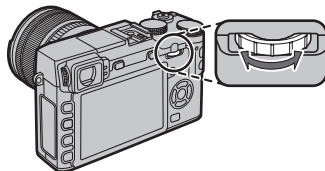

- ❖ Seleccionar **S.S** para  **BOTÓN/AJUSTE DIAL > AJ. DIAL COMANDOS** (📖 106) permite utilizar el dial de control para elegir la velocidad de obturación (📖 45, 47, 49, 95), el tiempo de exposición de fotografías tomadas con tiempos de exposición prolongados cuando se gira el dial de velocidad de obturación a **T** (tiempo) (📖 50) o, en el modo de programa AE (modo **P**), las distintas combinaciones de velocidad de obturación y apertura (cambio de programa, 📖 46).
- ❖ Asignar **AJ. DIAL COMANDOS** a un botón de función facilita cambiar entre velocidad de obturación y apertura (📖 44).

### **Objetivos con O.I.S. Interruptores**

Si el objetivo es compatible con la función de estabilización de imagen óptica (O.I.S.), el modo de estabilización de imagen se puede seleccionar en los menús de la cámara. Para activar la estabilización de imagen, deslice el interruptor O.I.S. hacia **ON**.

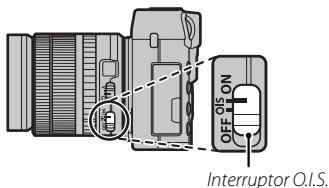

### **Objetivos de enfoque manual**

Deslice el anillo de enfoque hacia de-  
lante para enfocar automáticamente.

Para el enfoque manual, deslice el anillo de enfoque hacia atrás y gírelo mientras observa los efectos en la pantalla de la cámara. Para el enfoque manual puede ayudarse de los indicadores de la distancia de enfoque y de la profundidad de campo. Tenga en cuenta que el enfoque manual podría no estar disponible en todos los modos de disparo.



**Antes de empezar**

#### **● Indicador de la profundidad de campo**

El indicador de profundidad de campo muestra la profundidad de campo aproximada (la distancia por delante y por detrás del punto de enfoque que aparece enfocada).

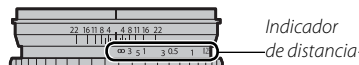

Ⓛ La cámara no muestra la distancia focal cuando el objetivo está en el modo de enfoque manual.

# Primeros pasos

## Colocación de la correa

Coloque los clips de la correa en la cámara y después coloque la correa.

### 1 Abra un clip de la correa.

Utilice la herramienta de sujeción por clip para abrir un clip de la correa, asegurándose de que la herramienta y el clip se encuentren en la orientación indicada.

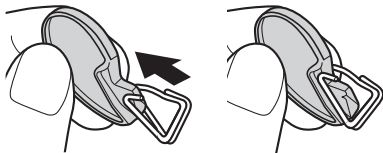

- ① Guarde la herramienta en un lugar seguro. Necesitará abrir los clips de la correa al retirar la correa.

### 2 Coloque el clip de la correa en un orificio.

Enganche el orificio de la correa en la abertura del clip. Retire la herramienta mientras utiliza la otra mano para mantener el clip en su lugar.

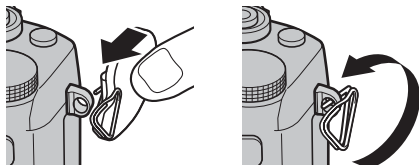

### 3 Pase el clip a través del orificio.

Gire completamente el clip a través del orificio hasta que haga clic para indicar que se ha cerrado.

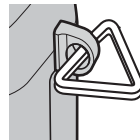

### 4 Coloque una tapa protectora.

Coloque una tapa protectora sobre el orificio tal y como se muestra, con la parte negra de la tapa mirando a la cámara. Repita los pasos 1 a 4 para el segundo orificio.

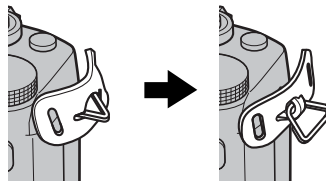

**5 Introduzca la correa.**

Introduzca la correa a través de una tapa protectora y el clip de la correa.

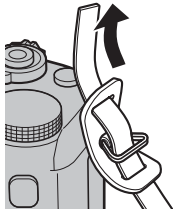
**6 Abroche la correa.**

Abroche la correa tal y como se muestra. Repita los pasos 5 y 6 para el segundo orificio.

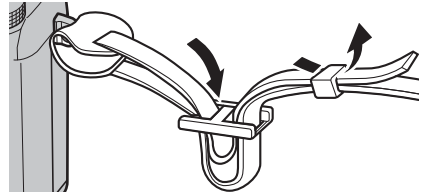

- ⚠ Para evitar que la cámara se caiga, asegúrese de fijar correctamente la correa.

## Colocación de un objetivo

Los objetivos se instalan tal y como se indica a continuación.

ⓘ Tome precauciones para evitar que el polvo penetre en la cámara al colocar y extraer los objetivos.

### 1 Extraiga la tapa del cuerpo y la tapa trasera.

Extraiga la tapa del cuerpo de la cámara y la tapa trasera del objetivo.

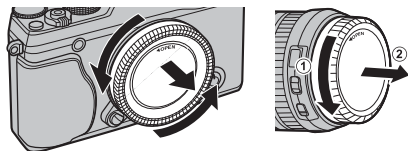

ⓘ No toque las partes internas de la cámara.

### 2 Coloque el objetivo.

Coloque el objetivo en la montura, manteniendo las marcas del objetivo y de la cámara alineadas, y a continuación gire el objetivo hasta que oiga un clic.

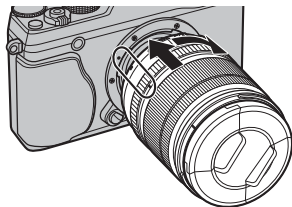

ⓘ No presione el botón de liberación del objetivo mientras lo esté instalando.

### ● Extracción de objetivos

Para extraer el objetivo, apague la cámara, a continuación pulse el botón de liberación del objetivo y gire el objetivo tal y como se indica.

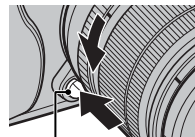

Botón de liberación del objetivo

ⓘ Para evitar la acumulación de polvo en el objetivo o en el interior de la cámara, coloque las tapas del objetivo y la tapa del cuerpo si el objetivo no está instalado.

### ● Objetivos y otros accesorios opcionales

Puede utilizar la cámara con objetivos para montura X de FUJIFILM y el resto de accesorios indicados a partir de la página 126.

## Carga de la pila

La pila no sale de fábrica cargada. Antes del uso, cargue la pila en el cargador de pilas suministrado.

### 1 Coloque la pila en el cargador.

Coloque la pila en el cargador de pilas suministrado tal y como se indica.

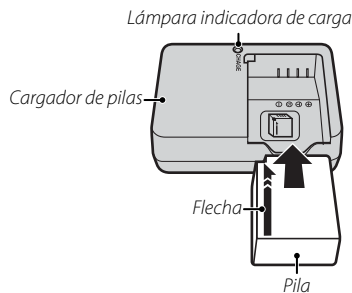

La cámara utiliza una pila recargable NP-W126.

- ❖ El cable de CA suministrado es de uso exclusivo con el cargador de pilas suministrado. No utilice el cargador suministrado con otros cables ni el cable suministrado con otros dispositivos.

### 2 Conecte el cargador.

Conecte el cargador a una toma de corriente interior. El indicador de carga se iluminará.

#### El indicador de carga

El indicador de carga muestra el estado de carga de la pila del siguiente modo:

Indicador de carga	Estado de la pila	Acción
Desactivado	Pila no introducida.	Introduzca la pila.
	Pila completamente cargada.	Extraiga la pila.
Activado	Cargando pila.	—
Parpadeando	Pila defectuosa.	Desenchufe el cargador y extraiga la pila.

### 3 Cargue la pila.

Extraiga la pila una vez completada la carga. Consulte las especificaciones (📖 146) para obtener información sobre los tiempos de carga (tenga en cuenta que los tiempos de carga aumentarán a bajas temperaturas).

- ⓘ Si no va a utilizar el cargador, desenchúfelo.

## Inserción de la pila y de la tarjeta de memoria

La cámara no posee memoria interna; por lo tanto, las imágenes se almacenan en tarjetas de memoria opcionales SD, SDHC y SDXC (vendidas por separado). Tras cargar la pila, coloque la pila y la tarjeta de memoria tal y como se describe a continuación.

### 1 Abra la tapa del compartimiento de la pila.

Deslice el pestillo del compartimiento de las pilas tal y como se indica para abrir la tapa del compartimiento de la pila.

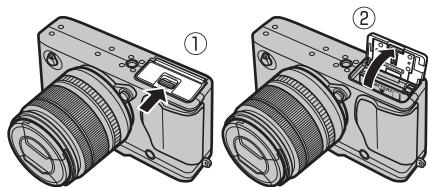

- ① No abra la tapa del compartimiento de la pila mientras la cámara esté encendida. Si se hace caso omiso de esta precaución, los archivos de imagen o las tarjetas de memoria podrían sufrir daños.
- ① No utilice fuerza excesiva al manipular la tapa del compartimiento de las pilas.

### 2 Introduzca la pila.

Utilizando la pila para mantener el pestillo de la pila presionado hacia un lado, introduzca primero los contactos de la pila en la dirección indicada por la flecha. Compruebe que la pila se encuentra firmemente sujeta.

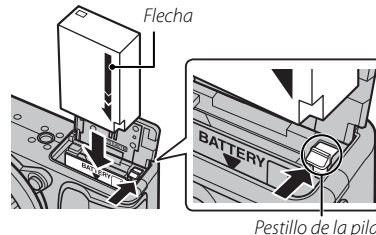

- ① Introduzca la pila en la orientación correcta. **No utilice la fuerza ni intente introducir la pila del revés o en sentido contrario.** La pila se deslizará fácilmente en la orientación correcta.



### 3 Introduzca la tarjeta de memoria.

Sujetando la tarjeta de memoria en la orientación mostrada, deslízela hasta que haga clic en su lugar en la parte trasera de la ranura.

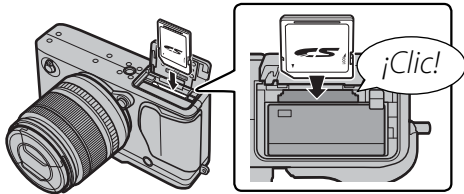

- ① Asegúrese de que la tarjeta esté en la orientación correcta; no la inserte en ángulo ni utilice fuerza.
- ① Las tarjetas de memoria SD/SDHC/SDXC se pueden bloquear, imposibilitando su formateo o la grabación o borrado de imágenes. Antes de insertar una tarjeta de memoria, deslice el interruptor de protección contra escritura a la posición de desbloqueo.

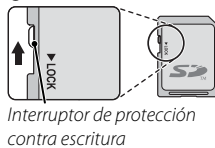

### 4 Cierre la tapa del compartimiento de la pila.

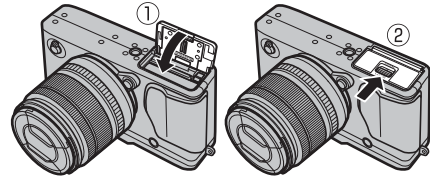

### Extracción de la pila y de la tarjeta de memoria

Antes de extraer la pila o la tarjeta de memoria, **apague la cámara** y abra la tapa del compartimento de las pilas.

Para extraer la pila, pulse el pestillo de la pila hacia un lado, y deslice la pila hacia afuera tal y como se muestra.

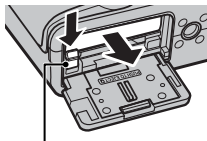

Pestillo de la pila

Para extraer la tarjeta de memoria, púlsela y déjala salir lentamente. A continuación podrá extraer la tarjeta con la mano. Cuando se extrae una tarjeta de memoria, la tarjeta puede salir rápidamente expulsada. Utilice el dedo para sujetarla y suéltela cuidadosamente.

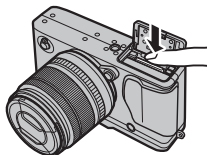

### ⓘ Pilas

- Limpie cualquier resto de suciedad de los terminales de la pila con un paño limpio y seco. Si hace caso omiso de esta precaución, la pila podría no cargarse.
- No use pegatinas ni adhiera ningún otro objeto a la pila. Si hace caso omiso de esta precaución podría no ser posible extraer la pila de la cámara.
- No cortocircuite los terminales de la pila. La pila podría sobrecalentarse.
- Lea las precauciones en “La pila y el suministro eléctrico” (iv).
- Utilice únicamente los cargadores de pila designados para el uso con la pila. Si se hace caso omiso de esta precaución, podría producirse un funcionamiento erróneo.
- No arranque las etiquetas de la pila ni intente extraer o pelar el recubrimiento exterior.
- La pila se va descargando gradualmente al no utilizarse. Cargue la pila uno o dos días antes de utilizarla.

## ■ Tarjetas de memoria compatibles



Las tarjetas de memoria FUJIFILM y SanDisk SD, SDHC y SDXC han sido aprobadas para utilizarse con la cámara. Puede acceder a una lista completa de tarjetas de memoria aprobadas en [http://www.fujifilm.com/support/digital\\_cameras/compatibility/](http://www.fujifilm.com/support/digital_cameras/compatibility/). No se garantiza el funcionamiento con otras tarjetas. La cámara no puede utilizarse con *xD-Picture Card* ni con dispositivos MultiMediaCard (MMC).

### ① Tarjetas de memoria

- *No apague la cámara ni extraiga la tarjeta de memoria mientras se formatea la tarjeta de memoria ni mientras se graban o borran datos de la tarjeta.* Si se hace caso omiso de esta precaución, la tarjeta podría dañarse.
- Formatee las tarjetas de memoria antes de utilizarlas por primera vez y asegúrese de volver a formatear todas las tarjetas de memoria después de utilizarlas en un ordenador o en otro dispositivo. Para obtener más información sobre cómo formatear las tarjetas de memoria, consulte la página 110.
- Debido a su reducido tamaño y al riesgo de ser ingeridas; mantenga las tarjetas de memoria fuera del alcance de los niños pequeños. Si un niño ingiere una tarjeta de memoria, obtenga atención médica inmediatamente.
- Los adaptadores para tarjetas miniSD o microSD que sean más grandes o más pequeños que las dimensiones estándar de una tarjeta SD/SDHC/SDXC pueden no expulsar la tarjeta normalmente; si la tarjeta no es expulsada, lleve la cámara a un representante de servicio autorizado. No extraiga la tarjeta a la fuerza.
- No pegue etiquetas en las tarjetas de memoria. Si las etiquetas se despegan, podrían ocasionar el mal funcionamiento de la cámara.
- Las grabaciones de vídeo pueden interrumpirse con determinados tipos de tarjetas de memoria SD/SDHC/SDXC. Utilice una tarjeta **CLASS 10** o superior para vídeos y la fotografía a ráfagas.
- Cuando se formatea una tarjeta de memoria en la cámara, se crea una carpeta en la que se almacenan las imágenes. No cambie el nombre ni borre esta carpeta, y no utilice un ordenador u otro dispositivo para editar, borrar o cambiar el nombre de los archivos de imagen. Utilice siempre la cámara para borrar las imágenes; antes de editar o cambiar el nombre de los archivos, cópielos en un ordenador y edite o cambie el nombre de las copias, no de las imágenes originales. Cambiar el nombre de los archivos de la cámara puede generar problemas durante la reproducción.

## Encender y apagar la cámara



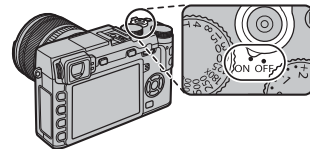

Gire el interruptor **ON/OFF** a la posición **ON** para encender la cámara. Seleccione **OFF** para apagar la cámara.

- ◆ Pulse el botón  para iniciar la reproducción. Pulse el disparador hasta la mitad para volver al modo de disparo.
  - ◆ La cámara se apagará automáticamente si no se realiza ninguna operación durante el tiempo especificado en  **CONTROL ENERGÍA > AUTODESCONEXIÓN** (📖 106). Para reactivar la cámara después de haberse apagado automáticamente, presione el disparador hasta la mitad o gire el interruptor **ON/OFF** hacia **OFF** y luego nuevamente hacia **ON**.
  - ◆ Para más información sobre las opciones de inicio, consulte la página 106.
- ⓘ Las huellas dactilares y otras marcas en el objetivo o en el visor pueden afectar a las imágenes o verse a través del visor. Mantenga limpio el objetivo y el visor.





### Nivel de carga de la pila

Después de encender la cámara, compruebe el nivel de carga de las pilas en la pantalla.

Indicador	Descripción
 (blanco)	Pila parcialmente descargada.
 (blanco)	Menos de la mitad de carga de la pila
 (rojo)	Carga baja. Cárguela lo antes posible.
 (parpadea en rojo)	Pila agotada. Apague la cámara y cargue la pila.



## Configuración básica

Cuando se enciende la cámara por primera vez, aparece un cuadro de diálogo de selección de idioma. Configure la cámara tal y como se describe a continuación (podrá reajustar el reloj o cambiar el idioma en cualquier momento utilizando las opciones del menú de configuración  **FECHA/HORA** o  **言語/LANG.**; consulte la página 103 para obtener más información sobre la visualización del menú de configuración).

### 1 Escoja un idioma.



Resalte un idioma y pulse **MENU/OK**.

❖ Pulse **DISP/BACK** para saltarse el paso actual. Cualquier paso que se salte será visualizado la próxima vez que encienda la cámara.



### 2 Configure la fecha y la hora.



Pulse el selector hacia la izquierda o hacia la derecha para resaltar el año, mes, día, horas o minutos y púlselo hacia arriba o hacia abajo para cambiar los valores mostrados. Para cambiar el orden en el que se visualiza el año, mes y día, resalte el formato de fecha y pulse el selector hacia arriba o hacia abajo. Pulse **MENU/OK** para salir al modo de disparo cuando finalice los ajustes.



❖ Si se extrae la pila durante un período prolongado, el reloj de la cámara se restablecerá y al encender la cámara aparecerá el cuadro de diálogo de selección de idioma.

### **Modificación de los ajustes básicos**

Para cambiar el idioma o reajustar el reloj:

#### **1 Visualice la opción deseada.**

Visualice el menú de configuración y seleccione  言語/LANG. para cambiar el idioma o  FECHA/HORA para reajustar el reloj ( 102).

#### **2 Configure los ajustes.**

Para seleccionar un idioma, marque la opción deseada y pulse **MENU/OK**. Para ajustar el reloj, pulse el selector hacia la izquierda o derecha para marcar el año, mes, día, hora o minutos y pulse hacia arriba o hacia abajo para cambiar y, a continuación, pulse **MENU/OK** cuando el reloj se haya ajustado a su gusto.

## Elección de una pantalla

La cámara está equipada con un visor electrónico (EVF) y un monitor LCD (LCD). Siga los pasos detallados a continuación para seleccionar una visualización.

### 1 Visualice el menú de configuración.

1.1 Pulse **MENU/OK** para visualizar el menú del modo actual.



1.2 Pulse el selector hacia la izquierda para resaltar la pestaña del menú actual.



1.3 Pulse el selector hacia abajo para resaltar la pestaña del menú de configuración que contenga **EVF AJUSTES EVF/LCD**.



1.4 Pulse el selector hacia la derecha para colocar el cursor en el menú de configuración.



### 2 Seleccione **EVF AJUSTES EVF/LCD**.

Marque **EVF AJUSTES EVF/LCD** y pulse **MENU/OK**.



### 3 Seleccione una visualización.

Resalte una de las siguientes opciones y pulse **MENU/OK**.



Opcional	Descripción	
<b>SEN. OC.</b>	Pantalla automática con el sensor de ojo	
<b>LCD</b>	Solo monitor LCD	
<b>EVF</b>	Solo visor	
<b>SOLO EVF</b> +	Únicamente el visor; el sensor ocular activa o desactiva la visualización	

#### El sensor ocular

El sensor ocular activa el visor cuando coloca el ojo en el visor y lo desactiva cuando retira el ojo (tenga en cuenta que el sensor ocular podría responder a objetos que no sean su ojo o a la luz que se dirige directamente al sensor). Si la selección automática de la visualización está activada, el monitor LCD se encenderá al apagar el visor.

Sensor de ojo

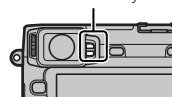

### **La pantalla del visor**

Al seleccionar **SÍ** para  **CONFIG. PANTALLA > INFO. GIRO AUTOMÁTICO EVF** en el menú de configuración (📖 104), los indicadores del visor girarán automáticamente para adecuarse a la orientación de la cámara.

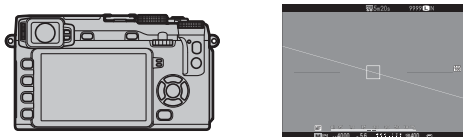

↙ Orientación cambiada de "horizontal" a "vertical"

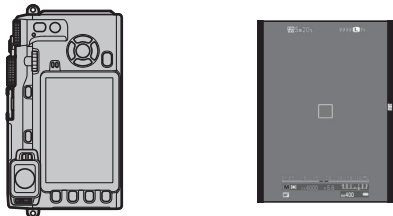

ⓘ La visualización del monitor LCD no se verá afectada.

### **Enfocar el visor**

La cámara está equipada con un ajuste dióptrico dentro del rango  $-4$  a  $+2$  m<sup>-1</sup> para acomodarse a las diferencias individuales de visión. Gire el control del ajuste dióptrico hasta que la pantalla del visor esté nítidamente enfocada.

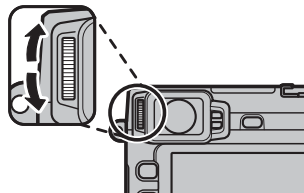

Control de ajuste dióptrico

### **Ajuste del brillo de la pantalla**

El brillo del visor y del monitor LCD pueden ajustarse usando las opciones bajo  **CONFIG. PANTALLA**. Seleccione **BRILLO EVF** para ajustar el brillo del visor (📖 105) o **BRILLO LCD** para hacer lo mismo para el monitor LCD (📖 105).



## El botón DISP/BACK

El botón **DISP/BACK** controla la visualización de indicadores en el visor y el monitor LCD.

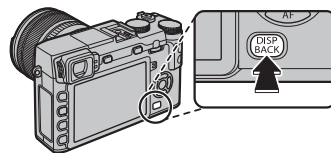

### ■ Visor: Disparo

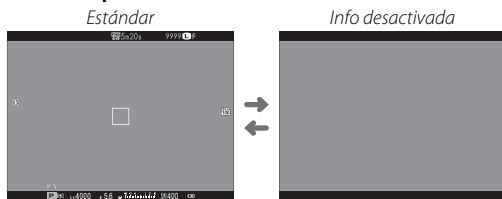

### ■ Monitor LCD: Disparo

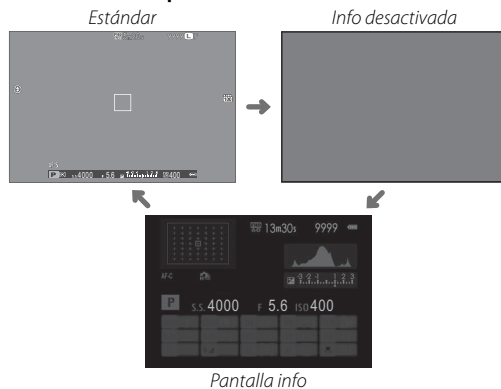

## ■ Personalización de la pantalla estándar

Para seleccionar los elementos mostrados en la pantalla estándar:

### 1 Visualice los indicadores estándar.

Pulse el botón **DISP/BACK** hasta que se visualicen los indicadores estándar.

### 2 Seleccione VER AJ. PERSONAL..

Seleccione  **CONFIG. PANTALLA** > **VER AJ. PERSONAL.** en el menú de configuración.

### 3 Seleccione los elementos.

Resalte los elementos y pulse **MENU/OK** para seleccionar o anular la selección.

- GUÍA ENCUADRE
- FONDO DE PANTALLA DE INFO.
- EQUILIBRIO BLANCO
- NIVEL ELECTRÓNICO
- COMPENSACIÓN EXP.
- SIMULAC. PELÍCULA
- CUADRO DE ENFOQUE
- MODO DE ENFOQUE
- RANGO DINÁMICO
- INDICADOR DISTANC. AF
- FOTOMETRÍA
- FOTOS RESTANTES
- INDICADOR DISTANC. MF
- TIPO DE OBTURADOR
- TAMAÑO/CALIDAD IMAG.
- HISTOGRAMA
- FLASH
- MODO VÍDEO Y TIEMPO GRABAC.
- MODO DE DISPARO
- MODO CONTINUO
- NIVEL BATERÍA
- ABERTURA/VEL.OB./ISO
- MODO ESTABIL. IMAGEN DUAL

### 4 Guarde los cambios.

Pulse **DISP/BACK** para guardar los cambios.

### 5 Salga de los menús.

Pulse **DISP/BACK** según sea necesario para salir de los menús y regresar a la pantalla de disparo.

🔍 Consulte la página 6 para ver las ubicaciones de estos elementos en las pantallas.

## Horizonte virtual

Si selecciona **NIVEL ELECTRÓNICO** se visualiza un horizonte virtual. La cámara está nivelada cuando las dos líneas se superponen.

El horizonte virtual podría no mostrarse si el objetivo de la cámara apunta hacia abajo o hacia arriba.

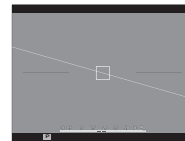

## Visor/Monitor LCD: Reproducción

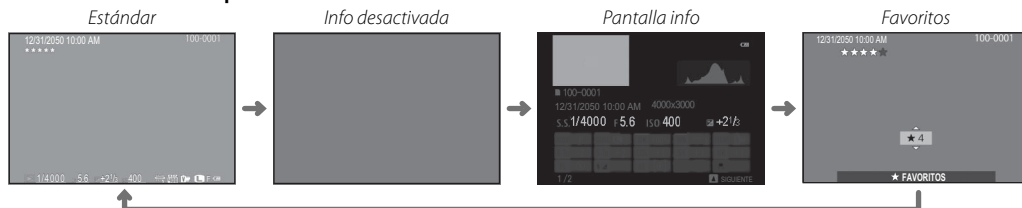

## Histogramas

Los histogramas muestran la distribución de los tonos en la imagen. El brillo se muestra en el eje horizontal y la cantidad de píxeles en el eje vertical.

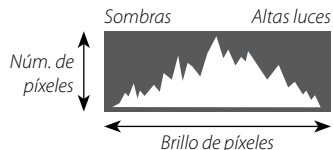

**Exposición óptima:** Los píxeles se distribuyen en una curva uniforme en todo el rango de tonos.



**Sobreexpuesta:** Los píxeles se agrupan a la derecha del gráfico.



**Subexpuesta:** Los píxeles se agrupan a la izquierda del gráfico.





# Fotografía básica y reproducción

## Toma de fotografías

Esta sección describe cómo realizar imágenes utilizando AE programado (modo **P**). Para obtener más información sobre los modos **S**, **A** y **M**, consulte la página 45.

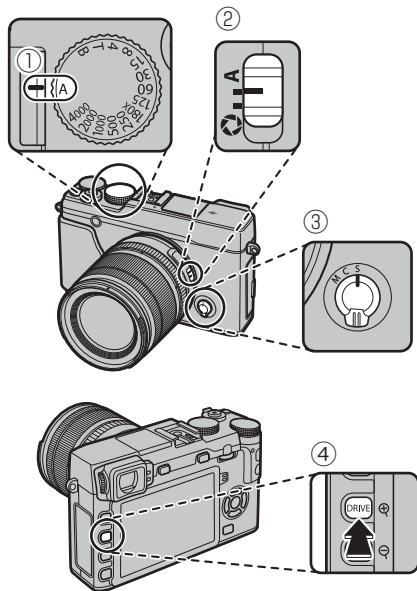
### 1 Configure los ajustes para AE programado.



- 1 **Velocidad de obturación** (📖 46): Seleccione **A** (auto)
- 2 **Apertura** (📖 46): Seleccione **A** (auto)
- 3 **Modo de enfoque** (📖 65): Seleccione **S** (AF sencillo)
- 4 **Modo drive** (📖 57): Seleccione  (IMAGEN FIJA)

Confirme que **P** aparece en la pantalla.

- 📌 Se recomienda la estabilización de imagen (📖 11).

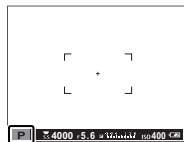

### El botón Q

El botón **Q** puede ser utilizado para ver y configurar los ajustes de la cámara (📖 40).

## 2 Prepare la cámara.

Sujete firmemente la cámara con ambas manos y apoye los codos contra su costado. Si sus manos tiemblan o no permanecen firmes provocará la aparición de borrosidades en las tomas.



Para evitar que las imágenes salgan desenfocadas o demasiado oscuras (subexpuestas), mantenga sus dedos y cualquier otro objeto alejados del objetivo, del flash y de la luz auxiliar de AF.



## 3 Encuadre la imagen.

### Objetivos con anillos de zoom

Utilice el anillo del zoom para encuadrar la imagen en la pantalla.

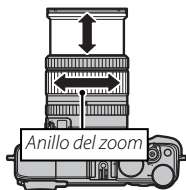

## 4 Enfoque.

Encuadre la imagen con el sujeto en el centro de la pantalla y pulse el disparador hasta la mitad para enfocar.



- ◆ Si el sujeto está escasamente iluminado, la luz auxiliar de AF podría encenderse (☞ 89).

**Si la cámara puede enfocar**, pitará dos veces y el indicador de enfoque y el área enfocada aparecerán en verde. El enfoque y la exposición se bloquearán mientras el botón disparador esté pulsado hasta la mitad.

**Si la cámara es incapaz de enfocar**, el encuadre de enfoque se iluminará en rojo, **!AF** será visualizado y el indicador de enfoque parpadeará en blanco.

## 5 Dispare.

Pulse suavemente el disparador por completo para tomar la fotografía.



## Visualización de imágenes

### Visualización de imágenes a tamaño completo

Las imágenes se pueden ver en el visor o en el monitor LCD. Al tomar imágenes importantes, haga un disparo de prueba y verifique los resultados.

Para ver las imágenes a tamaño completo, pulse .

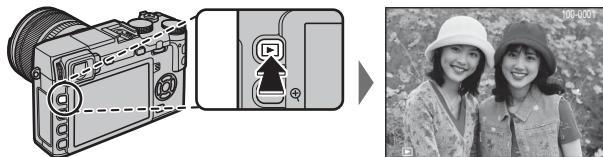

Podrá visualizar imágenes adicionales pulsando el selector hacia la izquierda o derecha o girando el dial de comando. Pulse el selector o gire el dial hacia la derecha para ver las imágenes en el orden en que se grabaron y hacia la izquierda para verlas en el orden inverso. Mantenga el selector pulsado para desplazarse rápidamente a la foto deseada.



- Las imágenes tomadas con otras cámaras se marcan con el icono  ("imagen de regalo") para advertir que podrían no visualizarse correctamente y que el zoom de reproducción podría no estar disponible.

#### **Favoritos: Valoración de imágenes**

Para valorar la imagen actual, pulse **DISP/BACK** y pulse el selector hacia arriba y hacia abajo para seleccionar de cero a cinco estrellas.

**Visualización de la información de la foto**

La pantalla de información de la foto cambia cada vez que pulse el selector.



Datos básicos



Pantalla de información 1

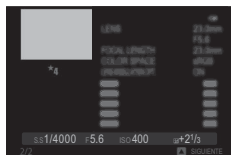
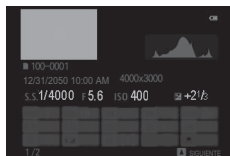

Pantalla de información 2



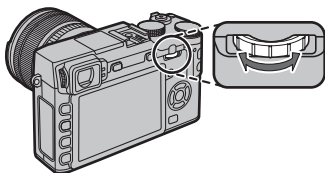

❖ Gire el dial de comando para visualizar otras imágenes.

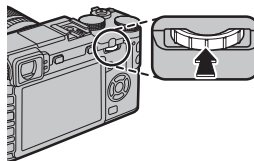
**Acercar el zoom al punto de enfoque**

Pulse el centro del dial de comando para acercar el zoom sobre el punto de enfoque. Pulse de nuevo el centro del dial de comando para volver a la reproducción a pantalla completa.



### **Zoom de reproducción**

Pulse  para acercar el zoom sobre la imagen actual,  para alejarlo (para ver múltiples imágenes, pulse  al visualizar la imagen a pantalla completa;  33). Al acercar las imágenes, puede utilizar el selector para ver las áreas de la imagen que no están visibles en la pantalla. Pulse **DISP/BACK** o **MENU/OK** para salir del zoom.

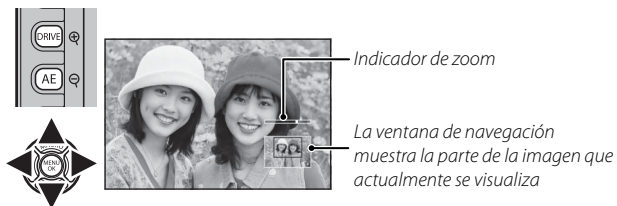



- ◆ La relación máxima de zoom varía en función del tamaño de la imagen ( 90). El zoom de reproducción no está disponible con copias redimensionadas o con copias grabadas a un tamaño de **640**.

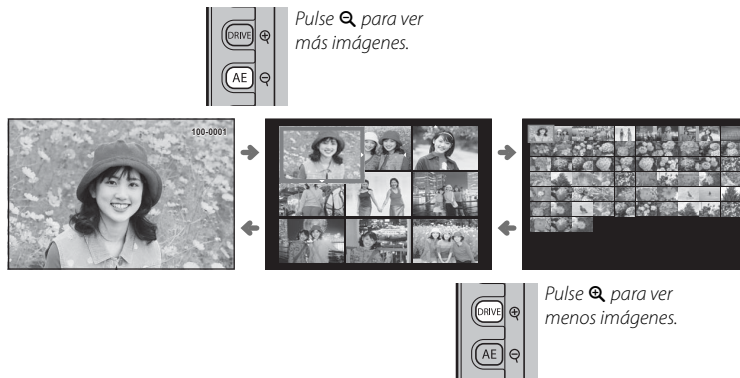

**Reproducción de varias fotos**

Para cambiar el número de imágenes mostradas, pulse  al mostrarse una imagen a tamaño completo.





Utilice el selector para marcar las imágenes y pulse **MENU/OK** para ver la imagen marcada a pantalla completa (para acercar el zoom sobre la imagen seleccionada, pulse  cuando la imagen sea visualizada a pantalla completa;  32). En la visualización de nueve y cien fotos, pulse el selector hacia arriba o abajo para ver más imágenes.

## Borrar imágenes

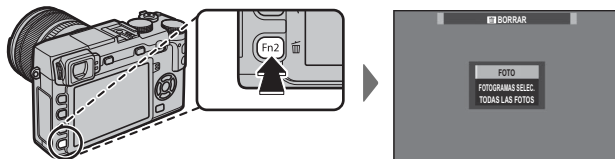
Para borrar imágenes individuales, múltiples imágenes seleccionadas o todas las imágenes, pulse el botón  al visualizar una imagen a pantalla completa y elija de entre las siguientes opciones. *Tenga en cuenta que las imágenes borradas no se pueden recuperar. Antes de borrar imágenes importantes, cópielas a un ordenador u otro dispositivo de almacenamiento.*



Opcional	Descripción
<b>FOTO</b>	Pulse el selector hacia la izquierda o hacia la derecha para desplazarse por las imágenes y pulse <b>MENU/OK</b> para borrar la imagen actual (no se mostrará ningún diálogo de confirmación).
<b>FOTOGRAMAS SELEC.</b>	Resalte las imágenes y pulse <b>MENU/OK</b> para seleccionar o anular la selección (las imágenes en álbumes o pedidos de copias se muestran mediante  ). Cuando haya finalizado esta operación, pulse <b>DISP/BACK</b> para mostrar un diálogo de confirmación, después resalte <b>ACEPTAR</b> y pulse <b>MENU/OK</b> para borrar las imágenes seleccionadas.
<b>TODAS LAS FOTOS</b>	Se mostrará un diálogo de confirmación; resalte <b>ACEPTAR</b> y pulse <b>MENU/OK</b> para eliminar todas las fotos sin protección. Pulsar <b>DISP/BACK</b> cancela la eliminación; tenga en cuenta que cualquier imagen eliminada antes de pulsar el botón no puede recuperarse.

- ❖ No es posible borrar las imágenes que están protegidas. Quite la protección de las imágenes que desea borrar ( 98).
- ❖ También es posible borrar las imágenes mediante  **BORRAR** desde el menú de reproducción.
- ❖ Si aparece un mensaje indicando que las imágenes seleccionadas forman parte de un pedido de copias DPOF, pulse **MENU/OK** para borrar las imágenes.

## Uso del flash

Utilice el flash integrado para obtener iluminación adicional al realizar fotografías por la noche o en interiores bajo iluminación escasa.





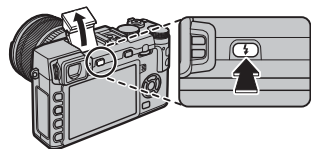



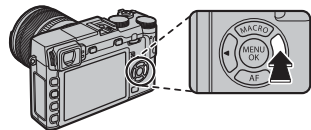

1 Pulse el botón  para elevar el flash.

- ① El flash podría entrar en contacto con los accesorios instalados en la zapata. Si fuese necesario, extraiga dichos accesorios antes de elevar el flash.



2 Pulse el botón de función (**Fn5**) para visualizar las siguientes opciones, a continuación use el selector para marcar una opción y pulse **MENU/OK** para seleccionar.



Modo	Descripción
 <b>AUTO</b> (FLASH AUTO)/  (REDUC.OJOS ROJOS)*	El flash se dispara cuando sea necesario. Recomendado en la mayoría de las situaciones.
 (FLASH FORZADO)/  (FLASH FORZADO)*	El flash se dispara cada vez que se toma una fotografía. Utilícelo para sujetos a contraluz o para obtener una coloración natural al fotografiar en condiciones de iluminación intensa.
 (SINCRONIZ.LENTA)/  (OJOS R.+ S.LENTA)*	Permite capturar tanto el sujeto principal como el fondo en condiciones de iluminación insuficiente (tenga en cuenta que las escenas con iluminación intensa pueden resultar sobreexpuestas).
 (SINC. 2ª CORTINA)/  (SINC. 2ª CORTINA)*	El flash se dispara inmediatamente antes de que se cierre el obturador.
 (MANDO)	El flash incorporado puede ser utilizado para controlar flashes opcionales remotos.
 (FLASH SUPRIMIDO)	El flash no dispara incluso cuando el sujeto se encuentra escasamente iluminado. Se recomienda utilizar un trípode.

\* La supresión de ojos rojos está disponible en estos modos al habilitar la detección inteligente de rostros (88) y activar la supresión de ojos rojos (93). La función de supresión de ojos rojos minimiza los "ojos rojos" provocados cuando la luz del flash se refleja en las retinas del sujeto, tal y como se muestra en la imagen de la derecha.



- ① Dependiendo de la distancia hasta el sujeto, algunos objetivos podrían proyectar sombras en las fotos realizadas con el flash.
- ❖ Bajar el flash hace que el flash se apague (📷) y evita que se dispare incluso cuando el sujeto está poco iluminado; se recomienda usar un trípode. En aquellos lugares en los que su uso esté prohibido o si desea capturar la iluminación natural en entornos con poca luz, baje el flash. Se recomienda igualmente bajar el flash cuando la cámara esté apagada.
- ❖ Si 📷 se muestra cuando el disparador se pulsa hasta la mitad, el flash se disparará al tomar la foto.
- ❖ Excepto en el modo mando, el flash podría dispararse varias veces con cada disparo. No mueva la cámara hasta que haya finalizado el disparo.

### ●● **Velocidad de sincronización del flash**

El flash se sincronizará con el obturador a velocidades de obturación de  $\frac{1}{180}$ s o más lentas.

### ●● **Flashes opcionales**

La cámara también puede ser utilizada con flashes opcionales de instalación en zapata de FUJIFILM. No utilice flashes de terceros proveedores que apliquen más de 300 V a la zapata de la cámara.

# Grabación de vídeo básica y reproducción

## Grabación de vídeos

La cámara puede ser utilizada para grabar vídeos cortos en alta definición. El sonido es grabado en estéreo a través del micrófono incorporado; no cubra el micrófono durante la grabación.

- 1 Pulse el botón de función (**Fn7/Fn**) para iniciar la grabación.

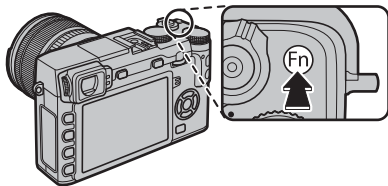

Indicador de grabación



Tiempo restante

- 2 Vuelva a pulsar el botón para finalizar la grabación. La grabación termina automáticamente al alcanzar la duración máxima o si la tarjeta de memoria está llena.

- ❖ El zoom se puede ajustar durante la grabación.
- ❖ La sensibilidad y la velocidad y el tamaño de fotograma pueden seleccionarse usando la opción **CONFIG. VÍDEO** (📖 93). El modo de enfoque se selecciona usando el selector de modo de enfoque (📖 65); para un ajuste continuo del enfoque, seleccione **C** o elija **S** y habilite la detección de rostros inteligente (📖 88). La detección de rostros inteligente no está disponible en el modo de enfoque **M**.
- ❖ Durante la grabación, la compensación de la exposición puede ajustarse hasta  $\pm 2$ EV.
- ❖ La lámpara indicadora se ilumina durante la grabación de vídeos.
- ⚠ El micrófono puede captar el ruido del objetivo y demás sonidos que la cámara realiza durante la grabación.
- ⚠ Pueden aparecer franjas verticales u horizontales en vídeos que contienen sujetos muy brillantes. Esto es normal y no indica mal funcionamiento.

### Profundidad de campo

Ajuste el diafragma antes de que comience la grabación. Seleccione números f bajos para difuminar los detalles del fondo.

### **Uso de un micrófono externo**

Podría grabarse sonido con los micrófonos externos conectados mediante clavijas de 2,5 mm de diámetro; no podrán usarse micrófonos que requieran de alimentación bus. Consulte el manual del micrófono para más detalles.

- El diálogo mostrado a la derecha será visualizado al conectar un micrófono al conector de micrófono/disparador remoto. Pulse **MENU/OK** y seleccione **MIC./DISP. REMOTO** >  **MICRO**.

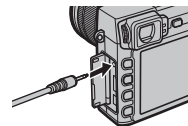

## Visualización de los vídeos

Durante la reproducción, los vídeos se visualizan como se muestra a la derecha. Se pueden realizar las siguientes operaciones mientras se visualiza un vídeo:

Operación	Descripción
Iniciar/interrumpir la reproducción	<b>Pulse el selector hacia abajo</b> para iniciar la reproducción. Púlselo de nuevo para hacer una pausa. Mientras la reproducción está pausada, podrá pulsar el selector hacia la izquierda o derecha para regresar o avanzar una foto cada vez.
Finalizar reproducción	<b>Pulse el selector hacia arriba</b> para finalizar la reproducción.
Ajuste de velocidad	<b>Pulse el selector hacia la izquierda o hacia la derecha</b> para ajustar la velocidad de reproducción durante la reproducción.
Ajustar el volumen	<b>Pulse MENU/OK</b> para hacer una pausa en la reproducción y visualizar los controles de volumen. Pulse el selector hacia arriba o abajo para ajustar el volumen; pulse <b>MENU/OK</b> nuevamente para reanudar la reproducción. También puede ajustar el volumen usando <b>CONFIG. SONIDO &gt; VOL.REPRODUCCIÓN</b> (🗨 104).



Icono de video

El progreso se muestra en la pantalla durante la reproducción.

- ❗ No cubra el altavoz durante la reproducción.
- ❗ El sonido no se reproducirá si **DESACTIVADO** es seleccionado para **🔊 SONIDO Y FLASH** (🗨 103).

Barra de progreso



### 🔊 Velocidad de reproducción

**Pulse el selector hacia la izquierda o hacia la derecha** para ajustar la velocidad de reproducción durante la reproducción. La velocidad se muestra mediante el número de flechas (▶ o ◀).

Flecha

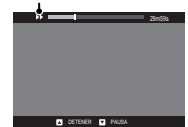

# El botón Q (menú rápido)

## Uso del botón Q

Pulse **Q** para acceder rápidamente a las opciones seleccionadas.

### La pantalla del menú rápido

Bajo los ajustes predeterminados, el menú rápido está compuesto de los siguientes elementos.

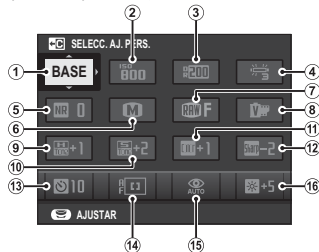

①	SELECC. AJ. PERS. ....	81	⑨	TONO ALT. LUCES .....	91
②	ISO .....	72	⑩	TONO SOMBRAS .....	91
③	RANGO DINÁMICO .....	90	⑪	COLOR .....	91
④	EQUILIBRIO BLANCO .....	79	⑫	NITIDEZ .....	91
⑤	REDUCCIÓN RUIDO .....	91	⑬	AUTODISPARADOR .....	76
⑥	TAMAÑO IMAGEN .....	90	⑭	MODO AF .....	68
⑦	CALIDAD IMAGEN .....	90	⑮	MODO FLASH .....	35
⑧	SIMULAC. PELÍCULA .....	56	⑯	BRILLO LCD/EVF .....	105

Las opciones del equilibrio blanco PERSONALIZADO y TEMPERATURA COLOR no pueden accederse usando el botón Q. Utilice un botón de función o el menú de disparo.

El menú rápido muestra las opciones seleccionadas actualmente para los elementos ②—⑯, que pueden modificarse tal y como se describe en la página 42. El elemento SELECC. AJ. PERS. (elemento ①) muestra el banco de ajustes personalizado actual:

- **BASE**: Ningún banco de ajustes personalizados seleccionado.
- **C 1 — C 7**: Seleccione un banco para ver los ajustes guardados usando la opción EDIT./GUARD. AJ.P. del menú de disparo (página 91).



### **Visualización y cambio de los ajustes**

**1** Pulse **Q** para visualizar el menú rápido durante los disparos.

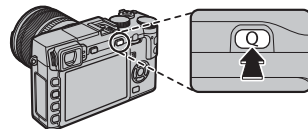

**2** Utilice el selector para resaltar elementos y gire el dial de comando para cambiar.



**3** Pulse **Q** para salir cuando finalice los ajustes.

## **Edición del menú rápido**

Para seleccionar los elementos mostrados en el menú rápido:

1 Mantenga pulsado el botón **Q** durante los disparos.

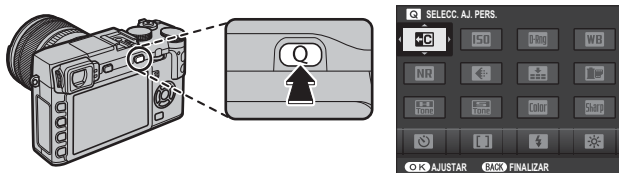

2 Se visualizará el menú rápido actual; use el selector para marcar el elemento que desee cambiar y pulse **MENU/OK**. Se le ofrecerá la siguiente gama de elementos para asignar a la posición seleccionada:

- |                     |                     |                    |                     |
|---------------------|---------------------|--------------------|---------------------|
| • SELECC. AJ. PERS. | • SIMULAC. PELÍCULA | • FOTOMETRÍA       | • ISO VÍDEO         |
| • ISO               | • TONO ALT.LUCES    | • MODO AF          | • AJUSTE NIVEL MIC. |
| • RANGO DINÁMICO    | • TONO SOMBRAS      | • MODO FLASH       | • SONIDO Y FLASH    |
| • EQUILIBRIO BLANCO | • COLOR             | • COMPENSAC. FLASH | • BRILLO LCD/EVF    |
| • REDUCCIÓN RUIDO   | • NITIDEZ           | • ESTABIL. IMAGEN  | • TIPO DE OBTURADOR |
| • TAMAÑO IMAGEN     | • AUTODISPARADOR    | • ASIST. MF        | • NINGUNA           |
| • CALIDAD IMAGEN    | • DETEC. ROSTROS    | • MODO VÍDEO       |                     |

❖ Seleccione **NINGUNA** para no asignar ninguna opción a la posición seleccionada. Al seleccionar **SELECC. AJ. PERS.**, los ajustes actuales aparecen en el menú rápido con la etiqueta **BASE**.

3 Marque el elemento deseado y pulse **MENU/OK** para asignarlo a la posición seleccionada.

❖ También podrá editar el menú rápido usando la opción **BOTÓN/AJUSTE DIAL > EDIT./GUARD. MENÚ RÁP.** en el menú de configuración (106).

# Los botones Fn (función)

## Uso de los botones de función

Las funciones de cada uno de los botones de función pueden seleccionarse manteniendo pulsado el botón. A continuación se muestran las opciones predeterminadas:

Botón Fn1/AE

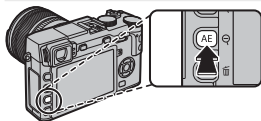

Fotometría  
(📖 55)

Botón Fn2

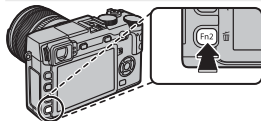

Equilibrio blanco  
(📖 79)

Botón Fn3

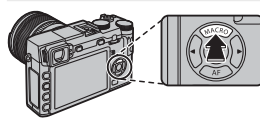

Modo AF  
(📖 68)

Botón Fn4

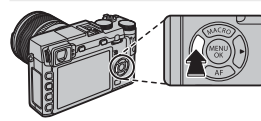

Simulac. película  
(📖 56)

Botón Fn5

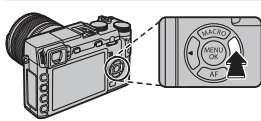

Modo de flash  
(📖 35)

Botón Fn6/AF

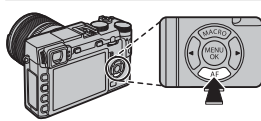

Selección de cuadro de enfoque  
(📖 69)

Botón Fn7/Fn

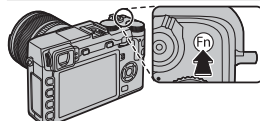

Grabación de vídeo  
(📖 37)

- ❗ El modo macro se selecciona ahora automáticamente según sea necesario, dando como resultado que la opción de selección del modo macro anteriormente asignada a los botones de función (predeterminado **Fn3**) sea sustituida por la selección del modo AF.

## **Asignación de las funciones de los botones de función**

Para asignar funciones a los botones de función, mantenga pulsado el botón **DISP/BACK** hasta que aparezca el siguiente menú. Seleccione los botones para elegir sus funciones.

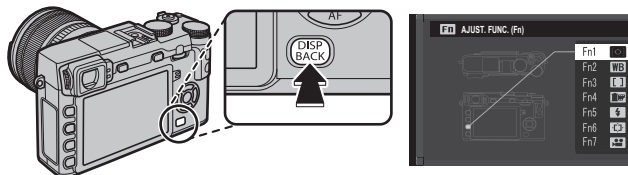

- PREVIS.PCAMPO (🗨 48)
- ISO (🗨 72)
- AUTODISPARADOR (🗨 76)
- TAMAÑO IMAGEN (🗨 90)
- CALIDAD IMAGEN (🗨 90)
- RANGO DINÁMICO (🗨 90)
- SIMULAC. PELÍCULA (🗨 56)
- EQUILIBRIO BLANCO (🗨 79)
- FOTOMETRÍA (🗨 55)
- MODO AF (🗨 68)
- ÁREA DE ENFOQUE (🗨 69)
- MODO FLASH (🗨 35)
- COMPENSAC. FLASH (🗨 93)
- SELECC. AJ. PERS. (🗨 81)
- VÍDEO (🗨 37)
- DETEC. ROSTROS (🗨 88)
- RAW (🗨 74)
- AJUSTE APERTURA (🗨 94)
- COMUNIC. INALÁMB. (🗨 114)
- TIPO DE OBTURADOR (🗨 95)
- VER EXP. M. MANUAL (🗨 104)
- VER EFECTO IMAGEN (🗨 105)
- AJ. DIAL COMANDOS (🗨 106)
- AJUSTES EVF/LCD (🗨 23)
- NINGUNA

- ❖ Para deshabilitar el botón seleccionado, elija **NINGUNA**.
- ❖ También puede visualizar las opciones de cualquiera de los botones de función manteniendo pulsado el botón.
- ❖ El papel desempeñado por los botones de función puede asignarse igualmente usando **🔘 BOTÓN/AJUSTE DIAL > AJUST. FUNC. (Fn)** (🗨 106).

# Más sobre la fotografía y reproducción

## Selección de modo

### Modos P, S, A y M

Seleccione el modo **P**, **S**, **A**, o **M** para el control manual sobre la velocidad de obturación y/o apertura. La función del dial de control varía dependiendo del modo seleccionado.

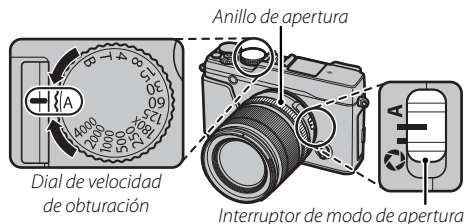

Modo	Descripción	Función del dial de control	
P	<b>Programa AE:</b> la cámara ajusta las configuraciones automáticamente, sin embargo, puede utilizar el dial de control para seleccionar una de las combinaciones de velocidad de obturación y apertura que producirán una exposición óptima (cambio de programa).	Cambio de programa	46
S	<b>Automático con prioridad a la obturación:</b> usted elige la velocidad de obturación usando la velocidad del obturador y los diales de control y permite que la cámara ajuste la apertura para obtener una exposición óptima.	Ajuste de precisión de la velocidad del obturador	47
A	<b>Automático con prioridad al diafragma:</b> usted elige la apertura utilizando el anillo de apertura y deja que la cámara ajuste la velocidad de obturación para obtener una exposición óptima.	—	48
M	<b>Exposición manual:</b> usted controla tanto la velocidad de obturación como la apertura.	Ajuste de precisión de la velocidad del obturador	49

❖ Para obtener más información sobre el papel del dial de control cuando la cámara se utiliza con objetivos no equipados con un anillo de apertura, consulte “Objetivos sin anillos de apertura” (📖 10).

## ■ AE programado (P)

Si desea que la cámara ajuste tanto la velocidad de obturación como la apertura para obtener una exposición óptima, ajuste la velocidad de obturación y la apertura a **A. P** aparecerá en la pantalla.

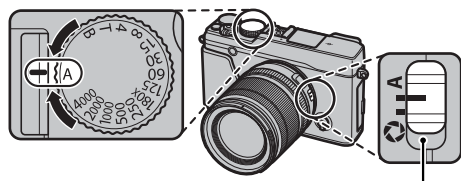

Interruptor de modo de apertura

- ⓘ Si el sujeto se encuentra fuera del alcance de medición de la cámara, los indicadores de velocidad de obturación y apertura indicarán “---”.



## ● Cambio de programa

Si lo desea, puede girar el dial de control para seleccionar otras combinaciones de velocidad de obturación y apertura sin alterar la exposición (cambio de programa). Los nuevos valores de velocidad de obturación y apertura se indican en amarillo. El cambio de programa no está disponible si el flash instalado es compatible con TTL automático, o si se selecciona una opción automática para **D-Ring RANGO DINÁMICO** en el menú de disparo (📖 90). Para cancelar el cambio de programa, apague la cámara.

- 🔍 Para obtener más información sobre el papel del dial de control cuando la cámara se utiliza con objetivos no equipados con un anillo de apertura, consulte “Objetivos sin anillos de apertura” (📖 10).



## ■ AE con prioridad a la obturación (S)

Para ajustar la velocidad de obturación manualmente a la vez que se permite que la cámara seleccione la apertura para una exposición óptima, ajuste la apertura en **A** y utilice el dial de velocidad de obturación. **S** aparecerá en la pantalla.

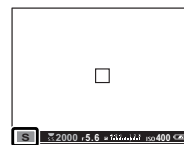
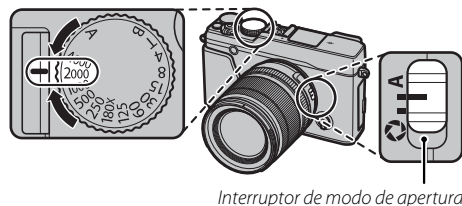

- ❖ Con todos los ajustes excepto **180X**, la velocidad de obturación también puede ser ajustada en incrementos de  $\frac{1}{3}$  EV girando el dial de control. La velocidad de obturación puede ajustarse incluso mientras se pulsa el disparador hasta la mitad.
- ❖ Para obtener más información sobre el papel del dial de control cuando la cámara se utiliza con objetivos no equipados con un anillo de apertura, consulte “Objetivos sin anillos de apertura” (📖 10).
- ⓘ Si no se puede lograr la exposición correcta con la velocidad de obturación seleccionada, la apertura se visualizará en rojo al pulsar el disparador hasta la mitad. Ajuste la velocidad de obturación hasta que se logre la exposición correcta.
- ⓘ Si el sujeto se encuentra fuera del alcance de medición de la cámara, el indicador de apertura mostrará “---”.

## ■ AE con prioridad a la apertura (A)

Para ajustar la apertura manualmente permitiendo al mismo tiempo que la cámara seleccione la velocidad de obturación para una exposición óptima, gire el dial de velocidad de obturación hacia **A** y ajuste la apertura según desee. **A** aparecerá en la pantalla.

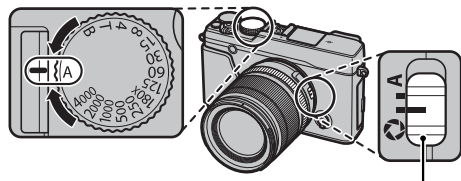

Interruptor de modo de apertura

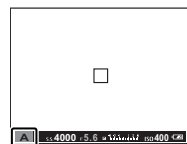

- ◆ La apertura puede ajustarse incluso mientras se pulsa el disparador hasta la mitad.
- ① Si no se puede lograr la exposición correcta con la apertura seleccionada, la velocidad de obturación se visualizará en rojo al pulsar el disparador hasta la mitad. Ajuste la apertura hasta que se logre la exposición correcta.
- ① Si el sujeto se encuentra fuera del alcance de medición de la cámara, el indicador de velocidad de obturación mostrará “---”.

## ● Previsualización de la profundidad de campo

Al asignar **PREVIS.P.CAMPO** a un botón de función (44), pulsar el botón detiene la apertura en el ajuste seleccionado, permitiendo la previsualización de la profundidad de campo en la pantalla.

La profundidad de campo puede previsualizarse usando el indicador de profundidad de campo en la pantalla estándar. Pulse **DISP/BACK** para alternar entre los modos de visualización hasta que se visualicen los indicadores estándar.

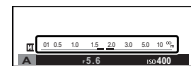

Profundidad de campo



## ■ Exposición manual (M)

Se puede alterar la exposición de los valores sugeridos por la cámara ajustando tanto la velocidad de obturación como la apertura a valores distintos de **A. M** aparecerá en la pantalla.

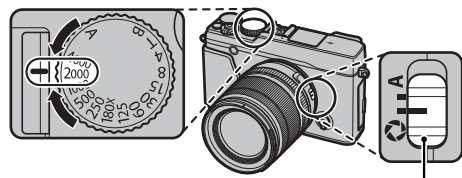

Interruptor de modo de apertura

- Con todos los ajustes excepto **180X**, la velocidad de obturación también puede ser ajustada en incrementos de  $\frac{1}{3}$  EV girando el dial de control.

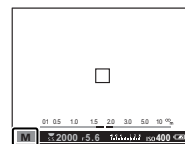

- En la pantalla de exposición manual hay un indicador de exposición que muestra la cantidad de subexposición o sobreexposición que afectará a la imagen con los ajustes actuales.
- Para obtener más información sobre el papel del dial de control cuando la cámara se utiliza con objetivos no equipados con un anillo de apertura, consulte "Objetivos sin anillos de apertura" (página 10).

### ● Previsualización de la exposición

Para previsualizar la exposición en el monitor LCD, seleccione **SÍ** en **CONFIG. PANTALLA > VER EXP. M. MANUAL**. Seleccione **NO** al usar el flash o en otras situaciones en las que la exposición pueda variar al realizar la foto.

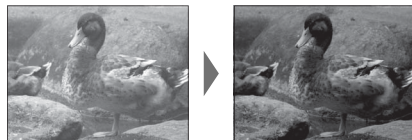

## Exposiciones prolongadas (T/B)

Seleccione una velocidad de obturación de **T** (time) o **B** (bulb) para exposiciones prolongadas.

- ◆ Se recomienda utilizar un trípode para evitar que la cámara se mueva durante la exposición.
- ◆ Para disminuir el "ruido" (moteado) en las exposiciones prolongadas, seleccione **SÍ** para **RED.RUIDO EXP. LARG.** en el menú de disparo (📖 91). Tenga en cuenta que esto puede aumentar el tiempo necesario para registrar imágenes después del disparo.

### Time (T)

- 1 Gire el dial de velocidad de obturación a **T**.



- 2 Gire el dial de control para seleccionar el tiempo de exposición.



- 3 Pulse el disparador por completo para tomar la fotografía con la velocidad de obturación seleccionada. Un temporizador de cuenta regresiva será visualizado mientras la exposición esté en progreso.



- ◆ Para obtener más información sobre el papel del dial de control cuando la cámara se utiliza con objetivos no equipados con un anillo de apertura, consulte "Objetivos sin anillos de apertura" (📖 10).

### Bulb (B)

- 1 Gire el dial de velocidad de obturación a **B**.



- 2 Pulse el disparador por completo. El obturador permanecerá abierto durante un máximo de 60 minutos mientras el disparador esté pulsado; la pantalla muestra el tiempo transcurrido desde el inicio de la exposición.



- ◆ Seleccionar la apertura **A** fija la velocidad de obturación a 30 seg.

### **Utilización de un disparador remoto**

Se puede utilizar un disparador remoto opcional RR-90 para las exposiciones prolongadas. Para más información, consulte el manual suministrado con el RR-90.

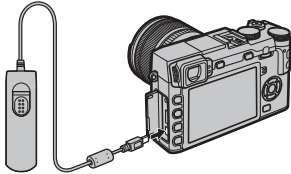

#### **Disparadores remotos de terceros proveedores**

- Los disparadores remotos de terceros proveedores (disponibles en terceros proveedores) pueden conectarse tal y como se indica a continuación.

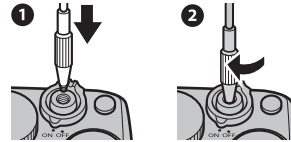

- Pueden conectarse disparadores electrónicos de terceros mediante el conector del micrófono/disparador remoto. Cuando conecte un disparador de terceros, se visualizará un cuadro de diálogo de confirmación; pulse **MENU/OK** y seleccione **REMOTE** para **MIC./DISP. REMOTO**.

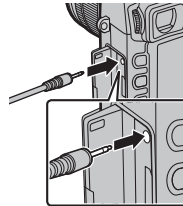

COMPRUEBE LOS AJUSTES DEL  
MICRÓFONO/DISP. REMOTO

**REMOTE** AJUSTAR **DISP. REMOTO** OMITIR

## Compensación de la exposición

Gire el dial de compensación de exposición para ajustar la exposición al fotografiar sujetos muy brillantes, muy oscuros o con alto contraste. El efecto es visible en la pantalla.

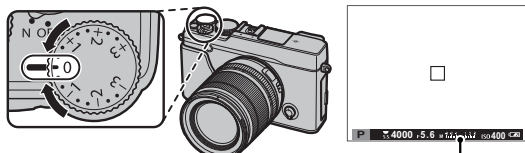

Indicador de compensación de la exposición

Elija valores positivos (+) para incrementar la exposición



Elija valores negativos (-) para reducir la exposición



ⓘ La cantidad de compensación disponible varía en función del modo de disparo.

### ● Valor de exposición (EV)

El valor de exposición está determinado por la sensibilidad del sensor de imagen y la cantidad de luz a la que se expone el sensor. Duplicar la cantidad aumenta el EV en uno, mientras que dividirla a la mitad reduce el EV en uno. La cantidad de luz que entra en la cámara se puede controlar mediante el ajuste de la apertura y la velocidad de obturación.

### ● Elección de un valor de compensación de la exposición

• **Sujetos a contraluz:** Seleccione valores entre  $+2/3$  EV a  $+1 2/3$  EV.



• **Sujetos altamente reflectantes o escenas muy brillantes** (p. ej., campos nevados):  $+1$  EV



• **Escenas que son principalmente cielo:**  $+1$  EV

• **Sujetos iluminados** (especialmente si se fotografian contra fondos oscuros):  $-2/3$  EV

• **Sujetos con poca reflectividad** (pinos o árboles con follaje colorido):  $-2/3$  EV

## Bloqueo de exposición/enfoque

Para componer fotografías con sujetos fuera del centro:

**1 Enfoque:** Sitúe al sujeto en la zona de enfoque y pulse el disparador hasta la mitad para bloquear el enfoque y la exposición. El enfoque y la exposición permanecen bloqueados mientras se pulsa el disparador hasta la mitad (bloqueo de AF/AE).



- El enfoque y la exposición pueden bloquearse igualmente con los botones **AF-L** y **AE-L**, respectivamente (si **BLOQUEO AE/AF** es seleccionado para **AF-L BOTÓN BLOQ. AF** en el menú de disparo, pulsar el botón **AF-L** bloqueará tanto el enfoque como la exposición; 92).

**2 Reconponer:** Mantenga el disparador pulsado hasta la mitad o mantenga pulsado el botón **AF-L** o **AE-L**.



- El enfoque y/o la exposición permanecerán bloqueados mientras el botón **AF-L** o **AE-L** estén pulsados, sin importar si el disparador está o no pulsado hasta la mitad. Si selecciona **CONMUT. BLOQ AE/AF** para **AE/AF-L MODO BLOQ. AE/AF** (92), el enfoque y/o la exposición se bloquean al pulsar el botón y permanecen bloqueados hasta que el botón se pulsa nuevamente.

**3 Disparo:** Pulse el disparador por completo.



- Las funciones de los botones **AE-L** y **AF-L** pueden invertirse usando la opción **BOTÓN/AJUSTE DIAL > BOTÓN DE AJUSTE AE-L/AF-L** en el menú de configuración.

### **Enfoque automático**

Aunque la cámara presume de un sistema de enfoque automático de alta precisión, podría no enfocar el sujeto que se indica a continuación.

- Sujetos muy brillantes, tales como espejos o carrocerías de coches.



- Sujetos que se muevan rápidamente.

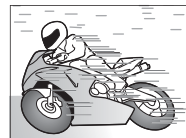



- Sujetos fotografiados a través de una ventana o de otro objeto reflectante.
- Sujetos oscuros o sujetos que absorban la luz en lugar de reflejarla, como el pelo o la piel.
- Sujetos que no sean sólidos, como el humo o las llamas.
- Sujetos que tengan poco contraste con el fondo (por ejemplo, sujetos con prendas que son del mismo color que el fondo).
- Sujetos situados delante o detrás de un objeto de alto contraste que también se encuentre en cuadro de enfoque (por ejemplo, un sujeto fotografiado contra un telón de fondo con elementos que producen un alto contraste).

## Medición

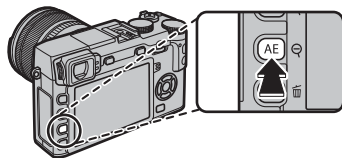
Para elegir la forma en que la cámara mide la exposición, pulse el botón de función (**Fn1/AE**) para visualizar las opciones de medición. Utilice el selector para resaltar una opción y pulse **MENU/OK** para seleccionar.



- ❗ La opción seleccionada tendrán efecto únicamente cuando la Detección inteligente de rostros esté desactivada (🗨 88).

Modo	Descripción
 (MULTI)	La cámara determina instantáneamente la exposición según el análisis de la composición, color y distribución del brillo. Recomendado en la mayoría de las situaciones.
 (PUNTUAL)	La cámara mide las condiciones de iluminación en un área en el centro del encuadre equivalente al 2% del total. Recomendado con sujetos a contraluz y en otros casos en los que el fondo sea mucho más brillante o más oscuro que el sujeto principal.
 (PROMEDIO)	La exposición se ajusta al promedio del encuadre completo. Proporciona una exposición constante al realizar varios disparos con la misma iluminación y es particularmente eficaz para paisajes y retratos de sujetos vestidos de blanco o negro.

- 🔹 También se puede acceder a las opciones de medición desde el menú de disparo (🗨 92).

## Simulación de película

Imita los efectos de diferentes tipos de vídeo, incluyendo blanco y negro (con o sin filtros de colores). Pulse el botón de función (**Fn4**) para visualizar las siguientes opciones, a continuación use el selector para marcar una opción y pulse **MENU/OK** para seleccionar.

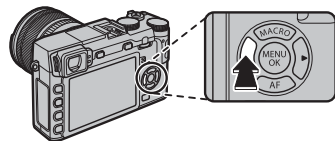

Opción	Descripción
<b>STD</b> (PROVIA/ESTÁNDAR)	Reproducción a color estándar. Adecuado para una amplia gama de temas, desde retratos hasta paisajes.
<b>VIVID</b> (Velvia/VÍVIDA)	Una paleta de colores saturados de alto contraste, adecuado para fotografías de la naturaleza.
<b>SKN</b> (ASTIA/BAJO)	Mejora la gama de tonalidades disponibles para los tonos de piel en los retratos a la vez que preserva los azules luminosos de los cielos diurnos. Recomendado para la fotografía de retratos en exteriores.
<b>CLR</b> (CLASSIC CHROME)	Suavice el color y mejore el contraste de las sombras para lograr un aspecto relajado.
<b>PRO Neg. Hi</b>	Ofrece ligeramente más contraste que <b>PRO Neg. Std</b> . Recomendado para la fotografía de retratos en exteriores.
<b>PRO Neg. Std</b>	Una paleta de tonos suaves. Se ha aumentado la gama de tonos disponibles para las tonalidades de piel, de forma que esta es una buena opción para fotografía de retrato en estudios.
<b>MONOCROMO</b>	Permite tomar fotografías estándar en blanco y negro.
<b>MONOCROMO + FILTRO AMARO</b>	Toma fotografías en blanco y negro con un contraste ligeramente mayor. Este ajuste también disminuye ligeramente el tono del brillo del cielo.
<b>MONOCROMO + FILTRO ROJO</b>	Toma fotografías en blanco y negro con un contraste mayor. Este ajuste también disminuye el tono del brillo del cielo.
<b>MONOCROMO + FILTRO VERDE</b>	Suaviza los tonos de la piel en retratos en blanco y negro.
<b>SEPIA</b>	Permite tomar fotografías en sepia.

- Las opciones de simulación de película pueden combinarse con los ajustes de tono y nitidez (91).
- También se puede acceder a las opciones de simulación de película en el menú de disparo (90).



## El botón DRIVE

El botón **DRIVE** le permite acceder a las siguientes opciones.

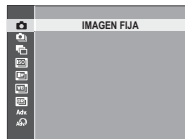
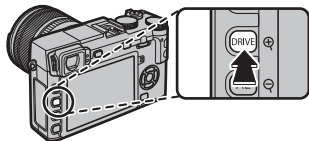

Modo drive	
IMAGEN FIJA	—
CONTINUO	58
CONTINUA AE	59
CONTINUA ISO	
SIMULACIÓN PELÍC. CONT.	
BKT BAL. BLANCOS	
RANGO DINÁMICO CONTINUO	
<b>MODO Adv.</b>	
PANORÁMICA MOVIM.	60
EXPOSICIÓN MÚLTIPLE	63
FILTRO AVANZADO	64

## **Disparo continuo (modo ráfaga)**

Capture el movimiento en una secuencia de imágenes.

- 1 Pulse el botón **DRIVE** para visualizar las opciones de unidad.

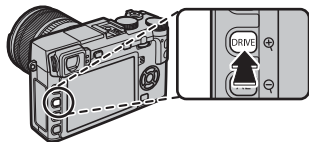

- 2 Pulse el selector hacia arriba o hacia abajo para marcar , a continuación, pulse el selector hacia la izquierda o hacia la derecha para seleccionar una velocidad de grabación de (alta) o (baja). Pulse **MENU/OK** para proceder al finalizar los ajustes.
- 3 Pulse el disparador hasta la mitad para enfocar.
- 4 Pulse el disparador por completo para iniciar los disparos. Los disparos finalizan al liberar el disparador, después de haber tomado el número máximo de imágenes o cuando la tarjeta de memoria se llene.

- ❖ La velocidad de grabación varía con el sujeto, la velocidad de obturación, la sensibilidad y el modo de enfoque y podría ralentizarse al realizar más tomas.
- ❖ El flash se apaga automáticamente; el modo de flash anteriormente seleccionado es restaurado al desactivar el disparo en ráfaga.
- ❖ Podría ser necesario cierto tiempo adicional para grabar las imágenes una vez finalizados los disparos.
- ❖ Si la numeración de archivos alcanza 999 antes de finalizar los disparos, las imágenes restantes se grabarán en una nueva carpeta (📖 107).
- ❖ Los disparos en ráfaga podrían no comenzar si no existe suficiente espacio libre en la tarjeta de memoria.

### **Enfoque y exposición**

Para modificar el enfoque y la exposición en cada disparo, seleccione el modo de enfoque **C**; en el resto de modos, el enfoque y la exposición se determinan en función de la primera toma de cada serie.

- ① Seleccionar en el modo de enfoque **C** limita la selección de encuadres de enfoque (📖 71).
- ① El rendimiento del seguimiento del enfoque y la exposición puede variar con el diafragma, la sensibilidad y las condiciones de disparo.

## Horquillado

Cambia automáticamente los ajustes en una secuencia de imágenes.

- 1 Pulse el botón **DRIVE** para visualizar las opciones de unidad y pulse el selector hacia arriba o hacia abajo para resaltar una de las siguientes opciones:

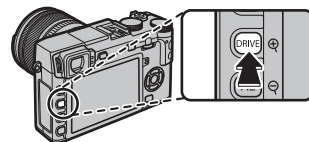

Opción	Descripción
<b>CONTINUA AE</b>	Pulse el selector hacia la izquierda o derecha para seleccionar una cantidad de horquillado. Cada vez que pulse el disparador, la cámara realizará tres tomas: una utilizando el valor medido para la exposición, la segunda sobrepuesta por la cantidad seleccionada y la tercera subexpuesta por la misma cantidad (sin importar la cantidad seleccionada, la exposición no excederá los límites del sistema de medición de exposición).
<b>CONTINUA ISO</b>	Pulse el selector hacia la izquierda o derecha para resaltar una cantidad de horquillado. Cada vez que el obturador es liberado, la cámara tomará una imagen con la sensibilidad actual (☞ 72) y la procesará para crear dos copias adicionales, una con la sensibilidad aumentada y otra con la sensibilidad disminuida por la cantidad seleccionada (sin importar la cantidad seleccionada, la sensibilidad no excederá ISO 6400 ni será inferior a ISO 200).
<b>SIMULACIÓN PELÍC. CONT.</b>	Cada vez que pulse el disparador, la cámara realizará una toma y la procesará para crear copias con los ajustes de simulación de película seleccionados para  <b>SIMULACIÓN PELÍC.CONT.</b> del menú de disparo (☞ 94).
<b>BKT BAL. BLANCOS</b>	Pulse el selector hacia la izquierda o derecha para seleccionar una cantidad de horquillado. Cada vez que se pulsa el disparador, la cámara realiza tres disparos: uno con el ajuste de equilibrio blanco actual, otro con el ajuste de precisión aumentado por la cantidad seleccionada y otro con el ajuste de precisión reducido por la cantidad seleccionada.
<b>RANGO DINÁMICO CONTINUO</b>	Cada vez que se pulsa el disparador, la cámara tomará tres fotos con distintos rangos dinámicos (☞ 90): 100% para la primera, 200% para la segunda y 400% para la tercera. Los disparos se toman a velocidades de hasta 6 fps. Cuando se utilice el horquillado de rango dinámico, la sensibilidad se verá restringida hasta un mínimo de ISO 800, y la sensibilidad que estuviese en funcionamiento anteriormente se restablecerá tras la finalización del horquillado.

- 2 Pulse **MENU/OK** para seleccionar la opción resaltada.
- 3 Tomar fotografías.

## **Panorámicas**

Siga la guía en pantalla para crear una panorámica.

- 1 Pulse el botón **DRIVE** para visualizar las opciones de unidad. Pulse el selector hacia arriba y hacia abajo para marcar **Adv.**, a continuación pulse el selector hacia la izquierda o derecha para marcar **PANORÁMICA MOVIM.** y pulse **MENU/OK**.

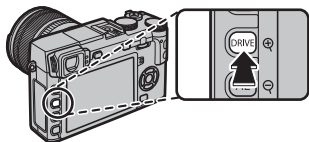

- 2 Para seleccionar el tamaño del ángulo a través del cual enfocará la cámara mientras dispara, pulse el selector hacia la izquierda. Resalte un tamaño y pulse **MENU/OK**.
- 3 Pulse el selector hacia la derecha para ver las opciones de direcciones panorámicas. Resalte una dirección panorámica y pulse **MENU/OK**.
- 4 Pulse el disparador por completo para iniciar la grabación. No es necesario mantener pulsado el disparador durante la grabación.

- 5 Enfoque la cámara en la dirección mostrada por la flecha. Los disparos finalizan automáticamente cuando la cámara se enfoca hacia el final de las guías y se completa la panorámica.

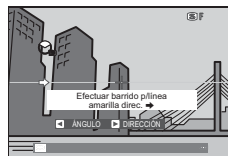



- ◆ Los disparos finalizan si pulsa el disparador hasta el fondo durante los disparos. Podría no grabarse ninguna panorámica si el disparador se pulsa antes de que la panorámica haya sido completada.

- ❗ Las panorámicas se crean de múltiples imágenes; la exposición para toda la panorámica está determinada por la primera foto. En algunos casos la cámara puede registrar un ángulo mayor o inferior que el seleccionado o no ser capaz de unir las fotos perfectamente. La última parte de la panorámica podría no grabarse si los disparos finalizan antes de que la panorámica esté lista.
- ❗ Los disparos podrían interrumpirse si la cámara es enfocada demasiado deprisa o demasiado despacio. Si enfoca la cámara hacia cualquier otra dirección de la mostrada cancelará los disparos.
- ❗ Es posible que no se logren los resultados esperados con personas en movimiento, objetos cercanos a la cámara, temas invariables como el cielo o un campo de césped, temas en constante movimiento como por ejemplo olas y cascadas, o temas que sufren marcados cambios en el brillo. Las panorámicas pueden aparecer borrosas si el sujeto está escasamente iluminado.

#### Para mejores resultados

Para obtener mejores resultados, utilice un objetivo con una distancia focal de 35 mm o inferior (50 mm o inferior en el formato 35 mm). Apoye los codos contra su costado y mueva la cámara lentamente formando un pequeño círculo a velocidad constante, manteniendo la cámara paralela o en ángulos rectos en relación al horizonte y teniendo cuidado de panear únicamente en la dirección mostrada por las guías. Utilice un trípode para obtener mejores resultados. Si no se logran los resultados deseados, intente enfocar a distinta velocidad.

## ■ Visualización de panorámicas

Para acercar el zoom sobre una panorámica en la reproducción a pantalla completa, pulse el botón  y use los botones  y  para acercar y alejar el zoom. Alternativamente, puede reproducir la panorámica usando el selector. Pulse el selector hacia abajo para comenzar la reproducción, y vuelva a pulsarlo para realizar una pausa. Mientras la reproducción está pausada, podrá desplazar manualmente la panorámica pulsando el selector hacia la izquierda o derecha; las panorámicas verticales se desplazarán verticalmente y las panorámicas horizontales lo harán horizontalmente. Para salir a la reproducción a pantalla completa, pulse el selector hacia arriba.

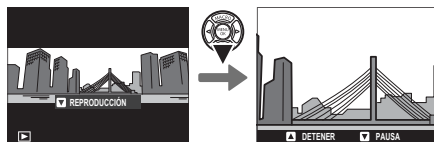

## **Exposiciones múltiples**

Crea una fotografía que combina dos exposiciones.



- 1 Pulse el botón **DRIVE** para visualizar las opciones de unidad. Pulse el selector hacia arriba y hacia abajo para marcar **Adv.**, a continuación pulse el selector hacia la izquierda o derecha para marcar  **EXPOSICIÓN MÚLTIPLE.** y pulse **MENU/OK.**

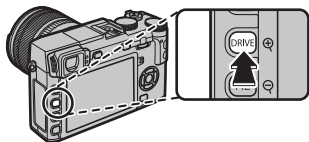

- 2 Realice la primera toma.
- 3 Pulse **MENU/OK.** La primera toma se muestra superpuesta en la vista a través del objetivo y se le solicitará realizar la segunda toma.
  - ◆ Para regresar al paso 2 y volver a realizar la primera toma, pulse el selector hacia la izquierda. Para guardar la primera toma y salir sin crear una exposición múltiple, pulse **DISP/BACK.**

- 4 Realice la segunda toma utilizando el primer fotograma como guía.
- 5 Pulse **MENU/OK** para crear la exposición múltiple, o pulse el selector hacia la izquierda para regresar al paso 4 y volver a realizar la segunda toma.



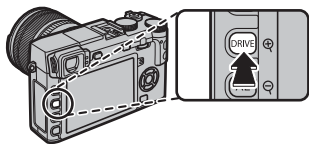

**Filtro Avanzado**

Tome fotografías con efectos de filtro.

- 1 Pulse el botón **DRIVE** para visualizar las opciones de unidad. Pulse el selector hacia arriba o hacia abajo para marcar **AGW** y pulse **MENU/OK**.



- 2 Seleccione de entre los siguientes filtros y pulse **MENU/OK**.

Filtro	Descripción
 <b>CÁMARA DE JUGUETE</b>	Seleccione este modo para obtener un efecto de cámara de juguete retro.
 <b>MINIATURA</b>	Las partes superiores e inferiores de las imágenes aparecen borrosas para un efecto de diorama.
 <b>COLOR POP</b>	Seleccione este modo para crear imágenes de alto contraste con colores saturados.
 <b>TONO ALTO</b>	Cree imágenes con brillo y bajo contraste.

Filtro	Descripción
 <b>CLAVE BAJA</b>	Seleccione este modo para crear tonos oscuros uniformes con pocas zonas de reflejos acentuados.
 <b>TONO DINÁMICO</b>	La expresión de tono dinámico es utilizada para proporcionar un efecto de fantasía.
 <b>ENFOQUE SUAVE</b>	Seleccione este modo para crear una apariencia uniformemente suave en toda la imagen.
 <b>COLOR PARCIAL (ROJO)</b>	Las zonas de la imagen que tengan el color seleccionado son grabadas en dicho color. Las demás zonas de la imagen se graban en blanco y negro.
 <b>COLOR PARCIAL (NARANJA)</b>	
 <b>COLOR PARCIAL (AMAR.)</b>	
 <b>COLOR PARCIAL (VERDE)</b>	
 <b>COLOR PARCIAL (AZUL)</b>	
 <b>COLOR PARCIAL (MORADO)</b>	

- ◆ Dependiendo del sujeto y de los ajustes de la cámara, es posible que en algunos casos las imágenes sean granuladas o varíen en brillo y tono.



## Modo de enfoque

Utilice el selector de modo de enfoque para seleccionar el modo de enfoque de la cámara (tenga en cuenta que, sin importar la opción seleccionada, el enfoque manual será utilizado cuando el objetivo se encuentre en el modo de enfoque manual).

- **S** (AF único): El enfoque se bloqueará mientras pulsa el disparador hasta la mitad. Escoja esta opción para sujetos estacionarios.
- **C** (AF continuo): El enfoque se ajusta de forma continua para reflejar cambios en la distancia al sujeto mientras el disparador está pulsado hasta la mitad. Usar para sujetos en movimiento.
- **M** (manual): Enfoque manualmente con el anillo de enfoque del objetivo. Gire el anillo hacia la izquierda para disminuir la distancia de enfoque y hacia la derecha para aumentarla. El indicador de enfoque manual indica el grado de coincidencia entre la distancia de enfoque y la distancia al sujeto en el marco de enfoque (la línea blanca indica la distancia de enfoque, la barra azul la profundidad de campo o, en otras palabras, la distancia delante y detrás del punto de enfoque que parece estar enfocado); también puede comprobar el enfoque visualmente en el visor o monitor LCD. Escoja esta opción para el control manual del enfoque o en situaciones en las que la cámara no puede enfocar con el enfoque automático (📖 54).

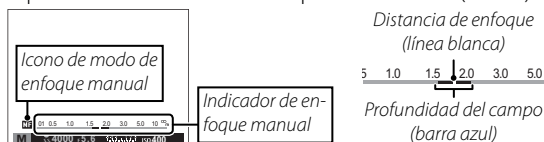
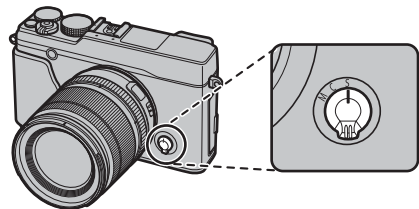

- Utilice la opción **ANILLO DE ENFOQUE** en el menú de configuración (📖 106) para invertir la dirección de giro del anillo de enfoque.
- Para usar el enfoque automático para enfocar al sujeto en la zona de enfoque seleccionada (📖 69), pulse el botón **AF-L** (el tamaño de la zona de enfoque puede seleccionarse con el dial de control). En el modo de enfoque manual, puede usar esta función para enfocar rápidamente sobre un sujeto seleccionado usando el AF sencillo o continuo según la opción seleccionada para **AJUSTE ENFOQUE AUTOMÁTICO > AJUSTE AF INSTANTÁNEO** (📖 87).

- ❖ La cámara puede mostrar la distancia de enfoque en metros o en pies. Utilice la opción **CONFIG. PANTALLA > UNID. ESCALA ENF.** en el menú de configuración (📖 105) para escoger las unidades que desea utilizar.
- ❖ Si selecciona **SÍ** para **AJUSTE ENFOQUE AUTOMÁTICO > PRE-AF** en el menú de disparo (📖 89), podrá ajustar continuamente el enfoque en los modos **S** y **C** incluso sin pulsar el disparador.

## ■ El indicador de enfoque

El indicador de enfoque se ilumina en verde cuando el sujeto está enfocado y parpadea en blanco cuando la cámara no es capaz de enfocar. Los paréntesis (“( )”) indican que la cámara está enfocando y son visualizados continuamente en el modo **C** mientras el disparador está pulsado hasta la mitad. **MF** es visualizado en el modo de enfoque manual.

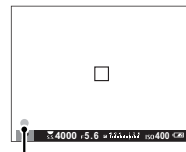

Indicador de enfoque

### ● Comprobación del enfoque

Para ampliar el zoom en la zona de enfoque actual (📖 69) para un enfoque preciso, pulse el centro del dial de comando. Vuelva a pulsar para cancelar el zoom. En el modo de enfoque manual, el zoom puede ajustarse girando el dial de comando al seleccionar **ESTÁNDAR** o **RESALTE ASIST. ENFOQUE** para **MF ASIST. MF**, mientras que si **SÍ** es seleccionado para **CONFIG. PANTALLA > COMPROB. ENFOQUE**,



la cámara acercará automáticamente el zoom sobre el área de enfoque seleccionada al girar el anillo de enfoque. El zoom no está disponible en el modo de enfoque **C** o cuando **AJUSTE ENFOQUE AUTOMÁTICO > PRE-AF** está activado o se selecciona cualquier otra opción que no sea **UN SOLO PUNTO** para **AJUSTE ENFOQUE AUTOMÁTICO > MODO AF**.

## ■ Asistencia MF

La opción **MF ASIST. MF** del menú de configuración se puede utilizar para comprobar el enfoque al encuadrar las fotografías en el monitor LCD o en el visor electrónico en el modo de enfoque manual.

◆ El menú **MF ASIST. MF** se puede visualizar manteniendo pulsado el centro del dial de comando.

Las siguientes opciones están disponibles:

- **RESALTE ASIST. ENFOQUE:** Resalta contornos de alto contraste. Gire el anillo de enfoque hasta que el sujeto sea resaltado.
- **DIVISIÓN IMAGEN DIGITAL:** Muestra una imagen en blanco y negro dividida en el centro del encuadre. Encuadre el sujeto en la zona de división de imagen y gire el anillo de enfoque hasta que las tres partes de la imagen dividida están correctamente alineadas.

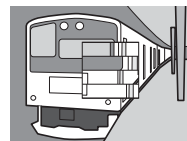

### **Opciones de autofoco (modo AF)**

Para seleccionar el modo AF para el modo de enfoque **S** y **C**, pulse el botón de función (**Fn3**) para visualizar las opciones indicadas a continuación, después pulse el selector hacia arriba o hacia abajo para marcar una opción y pulse **MENU/OK** para seleccionar.

- **[ ] UN SOLO PUNTO:** La cámara enfoca al sujeto del punto de enfoque seleccionado. Usar para enfocar con precisión al sujeto seleccionado.
  - **[ ] ZONA:** La cámara enfoca al sujeto de la zona de enfoque seleccionada. Las zonas de enfoque incluyen múltiples puntos de enfoque (5×3, 5×5 o 3×3), facilitando enfocar a sujetos en movimiento.
  - **[ ] AMPLIO/SEGUIMIENTO:** En el modo de enfoque **C**, la cámara sigue el enfoque del sujeto en el punto de enfoque seleccionado mientras el disparador permanece pulsado hasta la mitad. En el modo de enfoque **S**, la cámara enfoca automáticamente a los sujetos con alto contraste; las zonas de enfoque se muestran en la pantalla. La cámara podría ser incapaz de enfocar objetos pequeños o sujetos que se muevan rápidamente.
- ◆ Las opciones del modo AF pueden accederse igualmente mediante la opción **[Fn] AJUSTE ENFOQUE AUTOMÁTICO** del menú de disparo (87).

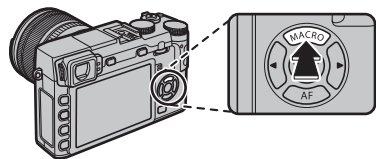

### **Selección del punto de enfoque**

Seleccione un punto de enfoque para autofocus. El procedimiento de selección del punto de enfoque varía con la opción seleccionada para el modo AF (📖 68).

- ❖ La selección de la zona de enfoque puede accederse igualmente mediante la opción **AF AJUSTE ENFOQUE AUTOMÁTICO** del menú de disparo (📖 87).
- ❖ La selección de la zona de enfoque también puede usarse para seleccionar el punto de enfoque para el enfoque manual y el zoom de enfoque.

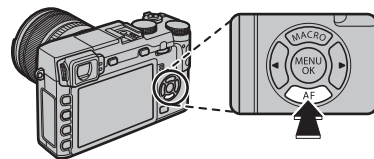

### **■ AF de un solo punto**

Pulse el botón de función (**Fn6**) para visualizar los puntos de enfoque ("+" ) y el encuadre del enfoque. Use el selector para posicionar el encuadre de enfoque sobre el punto de enfoque deseado, o pulse **DISP/BACK** para regresar al punto central.

Para seleccionar el tamaño del encuadre del enfoque, gire el dial de control. Gire el dial hacia la izquierda para reducir el encuadre hasta un 50 %, hacia la derecha para aumentarlo a 150 % o pulse el centro del dial para restaurar el encuadre a su tamaño original. Pulse **MENU/OK** para activar su selección.

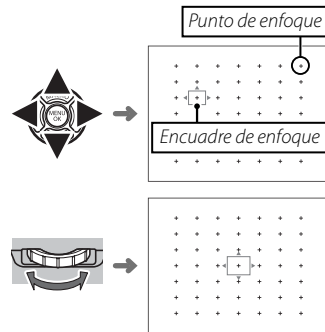

## ■ Zona AF

Pulse el botón de función (**Fn6**) para visualizar la zona de enfoque. Use el selector para posicionar la zona o pulse **DISP/BACK** para regresar la zona al centro de la pantalla.

Para seleccionar el número de encuadros de enfoque en la zona, gire el dial de control. Gire el dial hacia la derecha para alternar por los tamaños de zona en el orden  $5 \times 5$ ,  $3 \times 3$ ,  $5 \times 3$ ,  $5 \times 5 \dots$ , hacia la izquierda para alternar entre los tamaños de zona en orden inverso, o pulse el centro del dial para seleccionar un tamaño de zona de  $5 \times 3$ . Pulse **MENU/OK** para activar su selección.

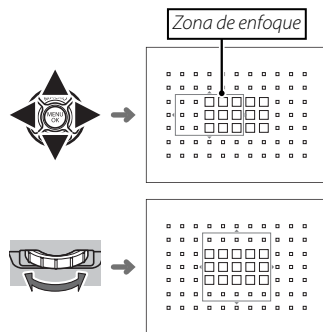

### ■ Seguimiento (solamente modo de enfoque C)

Pulse el botón de función (**Fn6**) para visualizar el encuadre del enfoque. Use el selector para posicionar el encuadre de enfoque o pulse **DISP/BACK** para regresar el encuadre al centro de la pantalla. Pulse **MENU/OK** para activar su selección. La cámara seguirá el enfoque del sujeto mientras el botón disparador esté pulsado hasta la mitad.

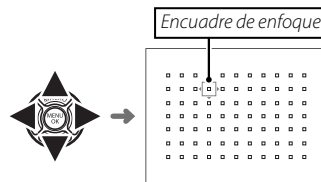

ⓘ La selección del encuadre del enfoque manual no está disponible al seleccionar amplio/seguimiento en el modo de enfoque **S**.

### ● Selección del encuadre de enfoque del modo ráfaga

Durante la fotografía de ráfaga a alta velocidad (**H4**), el número de encuadres de enfoque disponibles en el modo de enfoque **C** disminuye y el tamaño de la zona máxima queda restringido en 5 x 3.

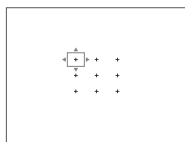

Un solo punto

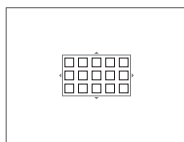

Zona

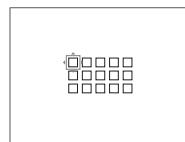

Amplio/Seguimiento

## Sensibilidad

---

“Sensibilidad” se refiere a la sensibilidad de la cámara a la luz. Seleccione valores entre 200 y 6400, o seleccione las opciones baja ganancia (**L (100)**) o alta ganancia (**H (12800)** o **H (25600)**) para situaciones especiales. Los valores más altos pueden utilizarse para reducir el desenfoque cuando la iluminación es escasa, mientras que los valores más bajos permiten velocidades de obturación más lentas o aperturas más grandes en presencia de luz brillante; sin embargo, tenga en cuenta que puede aparecer moteado en las imágenes tomadas con altas sensibilidades, especialmente en ganancias más altas, mientras que escoger la opción de ganancia baja reduce el rango dinámico. Los valores de ISO 200 a ISO 6400 son los recomendados para la mayoría de las situaciones. Si selecciona **AUTO1**, **AUTO2** o **AUTO3**, la cámara ajustará la sensibilidad automáticamente en respuesta a las condiciones de disparo.

- 1 Pulse **MENU/OK** en el modo disparo para mostrar el menú de disparo. Pulse el selector hacia arriba o hacia abajo para resaltar **ISO ISO** y pulse **MENU/OK**.
  - 2 Pulse el selector hacia arriba o abajo para resaltar la opción deseada y pulse **MENU/OK** para seleccionar.
- ❖ La sensibilidad no se restablece al apagar la cámara.
  - ❖ La opción de baja ganancia reajustada a ISO 200 y las opciones de alta ganancia a ISO 6400 al seleccionar **RAW**, **FINE+RAW**, o **NORMAL+RAW** para la calidad de imagen (📖 90). Para obtener más información acerca de los ajustes disponibles con las opciones de baja y alta ganancia, consulte la página 148.



## ■ AUTO

Las siguientes opciones están disponibles cuando **AUTO1**, **AUTO2** o **AUTO3** está seleccionado:

Opcional	Predeterminado
<b>SENSIBILIDAD PREDETERM.</b>	200
<b>SENSIBILIDAD MÁXIMA</b>	800 ( <b>AUTO1</b> )
	1600 ( <b>AUTO2</b> )
	3200 ( <b>AUTO3</b> )
<b>VEL. OBTUR. MÍN.</b>	1/60

La cámara elige automáticamente la sensibilidad entre la predeterminada y los valores máximos. La sensibilidad solo se eleva por encima del valor predeterminado si la velocidad de obturación requerida para obtener una exposición óptima es menor que el valor seleccionado para **VEL. OBTUR. MÍN.**.

- ❖ Si el valor seleccionado para **SENSIBILIDAD PREDETERM.** es superior al valor seleccionado para **SENSIBILIDAD MÁXIMA**, **SENSIBILIDAD PREDETERM.** se ajustará en el valor seleccionado para **SENSIBILIDAD MÁXIMA**.
- ❖ Es posible que la cámara seleccione velocidades de obturación más lentas que **VEL. OBTUR. MÍN.** si las imágenes pudieran todavía estar subexpuestas al valor seleccionado para **SENSIBILIDAD MÁXIMA**.

## Grabación de imágenes en formato RAW

Para grabar datos raw no procesados desde el sensor de imagen de la cámara, seleccione una opción **RAW** para la calidad de imagen en el menú de disparo tal y como se describe a continuación. Las copias JPEG de las imágenes RAW pueden crearse usando la opción **RAW CONVERSIÓN RAW** del menú de reproducción, o las imágenes RAW podrán visualizarse en un ordenador usando la aplicación RAW FILE CONVERTER (📖 115).

- 1 Pulse **MENU/OK** en el modo disparo para mostrar el menú de disparo. Pulse el selector hacia arriba o hacia abajo para resaltar **CALIDAD IMAGEN** y pulse **MENU/OK**.
- 2 Resalte una opción y pulse **MENU/OK**. Seleccione **RAW** para grabar únicamente imágenes RAW, o **FINE+RAW** o **NORMAL+RAW** para grabar la copia JPEG junto con las imágenes RAW. **FINE+RAW** utiliza relaciones de compresión JPEG más bajas para una mayor calidad de las imágenes JPEG, mientras que **NORMAL+RAW** usa relaciones de compresión JPEG más altas para incrementar la cantidad de imágenes que pueden almacenarse.

### Los botones de función

Para alternar entre la activación y desactivación de la calidad de imagen RAW para una sola toma, asigne **RAW** a un botón de función (📖 44). Si una opción JPEG está seleccionada actualmente para la calidad de imagen, pulsar el botón seleccionará temporalmente la opción JPEG+RAW equivalente. Si una opción JPEG+RAW está actualmente seleccionada, pulsar el botón selecciona temporalmente la opción equivalente JPEG, mientras que si se selecciona **RAW**, pulsar el botón selecciona temporalmente **FINE**. Tomar una foto o pulsar nuevamente el botón restablece los ajustes anteriores.

- ◆ Las sensibilidades de ISO con ganancia alta y baja no están disponibles cuando la calidad de imagen RAW está activada (📖 72).

## Creación de copias JPEG de las imágenes RAW

Las imágenes RAW almacenan información de los ajustes de la cámara de forma separada de los datos capturados por el sensor de imagen de la cámara. Con la opción **RAW CONVERSIÓN RAW** en el menú de reproducción, puede crear copias JPEG de las imágenes RAW utilizando diferentes opciones para los ajustes enumerados a continuación. Los datos de la imagen original no se verán afectados, lo que permitirá que una única imagen RAW se procese en de muchos modos.

- 1 Pulse **MENU/OK** durante la reproducción para visualizar el menú de reproducción, a continuación pulse el selector hacia arriba o hacia abajo para resaltar **RAW CONVERSIÓN RAW** y pulse **MENU/OK** para visualizar los ajustes indicados en la tabla de la derecha.

◆ Estas opciones también podrán visualizarse pulsando el botón **Q** durante la reproducción.

- 2 Pulse el selector hacia arriba o hacia abajo para resaltar un ajuste y pulse el selector hacia la derecha para seleccionar. Pulse el selector hacia arriba o hacia abajo para resaltar la opción deseada y pulse **MENU/OK** para seleccionar y volver al listado de ajustes. Repita este paso para configurar los ajustes adicionales.





- 3 Pulse el botón **Q** para previsualizar la copia JPEG y pulse **MENU/OK** para guardarla.

Ajuste	Descripción
<b>REFLEJAR COND. DISP.</b>	Permite crear una copia JPEG con los ajustes en vigor en el momento en que se tomó la foto.
<b>FORZADO/SUBREVELADO</b>	Ajusta la exposición en -1 EV a +3 EV en incrementos de 1/3 EV (📖 52).
<b>RANGO DINÁMICO</b>	Aumenta los detalles en altas luces para un contraste natural (📖 90).
<b>SIMULAC. PELÍCULA</b>	Simula los efectos de diferentes tipos de película (📖 56).
<b>EQUILIBRIO BLANCO</b>	Ajusta el equilibrio blanco (📖 79).
<b>CAMBIO EQ. BLANCO</b>	Ajusta con precisión el equilibrio blanco (📖 79).
<b>COLOR</b>	Ajusta la densidad del color (📖 91).
<b>NITIDEZ</b>	Agudiza o suaviza los perfiles (📖 91).
<b>TONO ALT.LUCES</b>	Ajusta las altas luces (📖 91).
<b>TONO SOMBRAS</b>	Ajusta las sombras (📖 91).
<b>REDUCCIÓN RUIDO</b>	Procesa la copia para disminuir el moteado (📖 91).
<b>OPT. MODUL. OBJV.</b>	Mejore la definición ajustando la difracción y la ligera pérdida de enfoque en la periferia del objetivo (📖 91).
<b>ESPACIOS COLOR</b>	Escoge el espacio de color utilizado para la reproducción a color (📖 108).

## Uso del autodesparador

Utilice el temporizador para autorretratos o para evitar el desenfoque ocasionado por el movimiento de la cámara.

- 1 Pulse **MENU/OK** en el modo disparo para mostrar el menú de disparo. Pulse el selector hacia arriba o hacia abajo para resaltar  **AUTODISPARADOR** y pulse **MENU/OK**.
- 2 Pulse el selector hacia arriba o abajo para resaltar una de las siguientes opciones y pulse **MENU/OK** para seleccionar.

Opción	Descripción
 <b>2 SEG</b>	El obturador se libera dos segundos después de pulsar el disparador. Utilice esta opción para reducir el desenfoque de la imagen causado por el movimiento de la cámara al pulsar el disparador.
 <b>10 SEG</b>	El obturador se libera diez segundos después de pulsar el disparador. Utilice esta opción para fotografías en las que desea aparecer.
<b>NO</b>	Disparador automático desactivado.

- 3 Pulse el disparador hasta la mitad para enfocar.
  - ① Párese detrás de la cámara cuando utilice el disparador. Pararse delante del objetivo puede interferir con el enfoque y la exposición.

- 4 Pulse el disparador por completo para iniciar el temporizador. La pantalla en el monitor muestra la cantidad de segundos restantes hasta liberar el obturador. Para detener el temporizador antes de tomar la fotografía, pulse **DISP/BACK**.

La lámpara indicadora del autodisparador parpadeará inmediatamente antes de tomar la imagen. Si se selecciona el temporizador de dos segundos, el autodisparador parpadeará conforme vaya disminuyendo el contador.

- El disparador automático se apaga automáticamente al apagar la cámara.

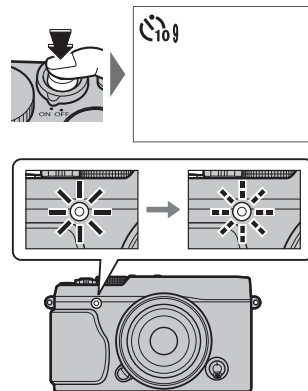

## Fotografía con disparo a intervalos

Siga los pasos indicados a continuación para configurar la cámara para que realice fotografías automáticamente a intervalos predefinidos.

- 1 Pulse **MENU/OK** en el modo de disparo para visualizar el menú de disparo. Pulse el selector hacia arriba o hacia abajo para resaltar **DISPAR. TEMPORIZ. INTERV.** y pulse **MENU/OK**.
- 2 Utilice el selector para elegir el intervalo y el número de tomas. Pulse **MENU/OK** para proceder.
- 3 Utilice el selector para elegir la hora de inicio y, a continuación, pulse **MENU/OK**. Los disparos comenzarán automáticamente.

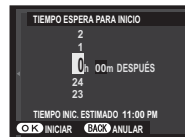
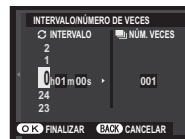

- ⓘ La fotografía a intervalos no puede ser utilizada con una velocidad de obturación de **B** (bulb) o durante la fotografía de exposición múltiple o panorámicas. En el modo de ráfaga, sólo se puede tomar una fotografía cada vez que se abre el obturador.
- 🔦 Se recomienda el uso de un trípode.
- 🔦 Compruebe el nivel de la batería antes de comenzar. Se recomienda el uso de un adaptador de alimentación de CA AC-9V y un acoplador de CC CP-W126.
- 🔦 La pantalla se apagaba durante las tomas y se ilumina durante unos segundos antes de la siguiente toma. La pantalla se puede activar en cualquier momento pulsando el disparador hasta el fondo.

## Equilibrio blanco

Para obtener colores naturales, pulse el botón de función (**Fn2**) para visualizar las siguientes opciones, a continuación utilice el selector para resaltar una opción que coincida con la fuente de luz y pulse **MENU/OK**. El diálogo mostrado abajo a la derecha será visualizado; utilice el selector para ajustar con precisión el equilibrio blanco o pulse **DISP/BACK** para salir sin ajustar con precisión.

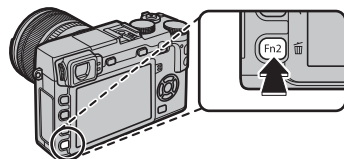

Opción	Descripción
<b>AUTO</b>	El equilibrio blanco se ajusta automáticamente.
	Mida un valor para el equilibrio blanco (80).
	Seleccionar esta opción visualiza una lista de las temperaturas de color (80); resalte una temperatura y pulse <b>MENU/OK</b> para seleccionar la opción resaltada y visualizar el cuadro de diálogo de ajuste de precisión.
	Para sujetos que están expuestos a la luz solar directa.



Opción	Descripción
	Para sujetos que están a la sombra.
	Utilizar bajo luces fluorescentes "diurnas".
	Utilizar bajo luces fluorescentes "blancas cálidas".
	Utilizar bajo luces fluorescentes "blancas frías".
	Utilizar bajo iluminación incandescente.
	Disminuye el tinte azul asociado generalmente con la iluminación bajo el agua.



- ❖ El equilibrio de blanco se ajusta únicamente para la iluminación con flash en los modos **AUTO** y . Apague el flash utilizando otras opciones de equilibrio blanco.
- ❖ Los resultados varían en función de las condiciones de disparo. Reproduzca las fotografías después de tomarlas para comprobar los colores.
- ❖ También se puede acceder a las opciones del equilibrio blanco en el menú de disparo (80).

### **Equilibrio blanco personalizado**

Seleccione  para ajustar el equilibrio blanco en condiciones de iluminación extraordinarias. Se visualizarán las opciones de medición del equilibrio blanco; encuadre un objeto blanco de manera tal que llene la pantalla y pulse el disparador hasta el fondo para medir el equilibrio blanco (para seleccionar el valor personalizado más reciente y salir sin medir el equilibrio blanco, pulse **DISP/BACK**, o pulse **MENU/OK** para seleccionar el valor más reciente y visualizar el diálogo de ajuste de precisión).

- **Si se muestra "¡FINALIZADO!",** pulse **MENU/OK** para ajustar el equilibrio blanco al valor medido.
- **Si se muestra "SUBEXPOSICIÓN",** eleve la compensación de exposición ( 52) e inténtelo nuevamente.
- **Si se muestra "SOBREEXPOSICIÓN",** baje la compensación de exposición ( 52) e inténtelo nuevamente.

### **Temperatura de color**

La temperatura del color es una medición objetiva del color de una fuente de luz expresada en Kelvin (K). Las fuentes de luz con una temperatura de color cercana a la de la luz solar directa aparecen blancas; las fuentes de luz con una temperatura de color inferior tienen un tinte amarillo o rojo, mientras que las de una temperatura de color más alta tienen un tinte azul. Puede hacer coincidir la temperatura de color con la fuente de luz como se muestra en la siguiente tabla o seleccionar opciones que contrasten con el color de la fuente de luz para hacer las imágenes más "cálidas" o "frías".

◀ Escoja para fuentes de luz más rojizas  
o imágenes "más frías"

Escoja para fuentes de luz más azuladas  
o imágenes "más cálidas" ▶

2000 K

Luz de las velas

Atardecer/amanecer

5000 K

Luz solar directa

Sombra

15000 K

Cielo azul



## Guardar ajustes

Guarde hasta 7 conjuntos de ajustes personalizados de la cámara para situaciones cotidianas. Los ajustes guardados pueden recuperarse con la opción **SELECC. AJ. PERS.** en el menú de disparo.

1 Pulse **MENU/OK** en el modo disparo para mostrar el menú de disparo. Pulse el selector hacia arriba o hacia abajo para resaltar **EDIT./GUARD.AJ.P** y pulse **MENU/OK**.



2 Resalte un banco de ajustes personalizados y pulse **MENU/OK** para seleccionar. Configure lo siguiente según desee y pulse **DISP/BACK** al finalizar los ajustes: **ISO ISO**, **D-Rng RANGO DINÁMICO**, **Simulac. Película SIMULAC. PELÍCULA**, **WB EQUILIBRIO BLANCO**, **Color COLOR**, **Sharp NITIDEZ**, **Le+ Tono TONO ALT.LUCES**, **Le- Tono TONO SOMBRAS**, y **NR REDUCCIÓN RUIDO**.



Para reemplazar los ajustes en el banco seleccionado por los ajustes actualmente seleccionados con la cámara, seleccione **GUARD. AJ. ACTUAL** y pulse **MENU/OK**.

3 Se mostrará un diálogo de confirmación; resalte **ACEPTAR** y pulse **MENU/OK**.

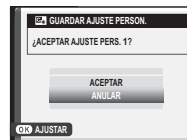

## Uso de un adaptador de montura

Al instalar objetivos con montura M utilizando un **FUJIFILM M MOUNT ADAPTER** opcional, la cámara procesa las imágenes según se realizan para mantener la calidad de imagen y corregir una serie de efectos.

- ◆ Instalar un adaptador de montura permite **DISPARAR SIN OBJETIVO** (📖 92) y oculta el indicador de distancia en la pantalla estándar.
- ◆ Antes de comprobar el enfoque, ajuste el selector del modo de enfoque a **M** (📖 65).

### Ajustes del adaptador de montura

Pulsar el botón de función del adaptador de montura muestra las opciones de **LENS AJST ADPT MONT**.

#### ■ Selección de una distancia focal

Si el objetivo posee una distancia focal de 21, 24, 28 o 35 mm, seleccione una opción acorde en el menú **LENS AJST ADPT MONT**. Para el resto de objetivos, seleccione la opción 5 o 6 y utilice el selector para introducir la distancia focal.



#### ■ Corrección de la distorsión

Seleccione entre las opciones **ALTO**, **MEDIO** o **BAJO** para corregir la distorsión de **BARRIL** o **COJÍN**.

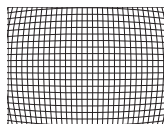

*Distorsión de barril*

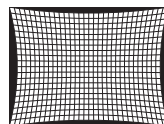

*Distorsión de cojín*

- ◆ Para determinar la cantidad necesaria, ajuste la corrección de la distorsión mientras realiza fotos de papel cuadriculado u otros objetos con líneas verticales y horizontales repetidas, como por ejemplo las ventanas de un rascacielos.

## ■ Corrección del sombreado del color

Las variaciones de color (sombreado) entre el centro y los bordes del fotograma pueden ajustarse independientemente para cada esquina.

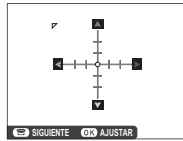

Para utilizar la corrección del sombreado del color, siga los siguientes pasos.

- 1 Gire el dial de comando para seleccionar una esquina. La esquina seleccionada viene indicada por un triángulo.



- 2 Utilice el selector para ajustar el sombreado hasta que no existan diferencias visibles en el color entre la esquina seleccionada y el centro de la imagen. Pulse el selector hacia la izquierda o derecha para ajustar los colores del eje cian-rojo, hacia arriba o hacia abajo para ajustar los colores del eje azul-amarillo. Existen un total de 19 posiciones disponibles en cada eje.



- ◆ Para determinar la cantidad necesaria, ajuste la corrección de sombreado del color mientras realiza fotos del cielo azul o de una lámina de papel de color gris.

## ■ Corrección de iluminación periférica

Seleccione valores entre  $-5$  y  $+5$ . Seleccionar valores positivos aumenta la iluminación periférica, mientras que seleccionar valores negativos la reduce. Se recomiendan valores positivos para los objetivos de tipo clásico, valores negativos para crear el efecto de imágenes tomadas con un objetivo antiguo o con una cámara estenopeica.

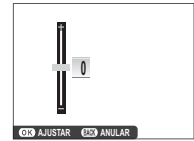



- ◆ Para determinar la cantidad necesaria, ajuste la corrección de iluminación periférica mientras realiza fotos del cielo azul o de una lámina de papel de color gris.

## Asistencia para álbum

Cree álbumes con sus fotos preferidas.

### ***Creación de un álbum***

**1** Seleccione **NUEVO ÁLBUM** para  **ASIST. PARA ÁLBUM** en el menú de reproducción ( 100) y elija entre las siguientes opciones:

- **SELECC. ENTRE TODAS:** Elija de entre todas las imágenes disponibles.
- **SELECC. POR IMAGEN:** Escoja entre las imágenes que coincidan con los criterios de búsqueda seleccionados ( 86).

❖ No se pueden seleccionar fotografías  o menores ni vídeos para los álbumes.

**2** Desplácese por las imágenes y pulse el selector hacia arriba para seleccionar o eliminar la selección. Para mostrar la imagen actual en la carátula, pulse el selector hacia abajo. Pulse **MENU/OK** para salir una vez completado el álbum.

❖ La primera imagen seleccionada se convierte en la imagen de la carátula. Pulse el selector hacia abajo para seleccionar una imagen diferente para la carátula.

**3** Resalte **FINALIZAR ÁLBUM** y pulse **MENU/OK** (para seleccionar todas las fotos o todas las fotos que coincidan con los criterios de búsqueda especificados para el álbum, seleccione **SELECCIONAR TODAS**). El nuevo álbum se añadirá a la lista en el menú de Asist. para álbum.

- ① Los álbumes pueden contener hasta 300 imágenes.
- ① Los álbumes que no contengan ninguna fotografía se eliminarán automáticamente.

### **Ver álbumes**

Resalte un álbum en el menú de asistencia para álbum y pulse **MENU/OK** para ver el álbum, después, pulse el selector hacia la izquierda o derecha para desplazarse por las imágenes.

### **Editar y eliminar álbumes**

Visualice un álbum y pulse **MENU/OK**. Se mostrarán las siguientes opciones; seleccione la opción deseada y siga las instrucciones en pantalla.

- **EDITAR:** Edite el álbum tal y como se describe en "Creación de un álbum" (📖 84).
- **BORRAR:** Borre el álbum.

### **Álbumes de fotos**

Los álbumes de fotos pueden copiarse a un ordenador con el software MyFinePix Studio (📖 115).

## Búsqueda de imágenes



Siga los pasos detallados a continuación para buscar imágenes.

**1** Pulse **MENU/OK** durante la reproducción para visualizar el menú de reproducción. Pulse el selector hacia arriba o hacia abajo para marcar  **BÚSQUEDA IMÁGENES** y pulse **MENU/OK**.

**2** Resalte una opción y pulse **MENU/OK**.

Opción	Descripción
<b>POR FECHA</b>	Búsqueda por fecha.
<b>POR ROSTRO</b>	Búsqueda de imágenes que incluyen rostros.
<b>POR ★ FAVORITOS</b>	Búsqueda por valoración (🗨 30).
<b>POR TIPO DE DATOS</b>	Buscar todas las imágenes estáticas, todos los vídeos o todas las imágenes RAW.
<b>POR MARCA CARGA</b>	Encuentre todas las imágenes seleccionadas para cargarlas a un destino específico.

**3** Seleccione un criterio de búsqueda. Solo se mostrarán las imágenes que coincidan con el criterio de búsqueda. Para eliminar o proteger las imágenes seleccionadas o ver las imágenes seleccionadas en una proyección, pulse **MENU/OK** y seleccione entre las opciones de la derecha.

Opción	Consulte la página
 <b>BORRAR</b>	96
 <b>PROTEGER</b>	98
 <b>PROYECCIÓN</b>	99

**4** Para finalizar la búsqueda, seleccione **TERMINAR BÚSQUEDA**.

## Uso de los menús: Modo de disparo

El menú disparo se utiliza para ajustar los ajustes para una amplia gama de condiciones de disparo. Para visualizar el menú disparo, pulse **MENU/OK** en modo de disparo. Resalte los elementos y pulse el selector hacia la derecha para ver las opciones, a continuación resalte una opción y pulse **MENU/OK**. Pulse **DISP/BACK** para salir cuando finalice los ajustes.



### Opciones del menú de disparo (fotografías)

Las opciones disponibles varían con el modo de disparo seleccionado.

#### FILTRO AVANZADO

Seleccione un filtro (📖 64).

Esta opción solamente está disponible al seleccionar **FILTRO AVANZADO** para el modo drive.

#### AJUSTE ENFOQUE AUTOMÁTICO

Ajuste la configuración de la función de enfoque automático.

Opción	Descripción
<b>ÁREA DE ENFOQUE</b>	Seleccione el área de enfoque (📖 69).
<b>MODO AF</b>	Seleccione el modo AF para los modos de enfoque <b>S</b> y <b>C</b> (📖 68).
<b>PRIORIDAD DISPARO/ ENFOQUE</b>	Permite elegir la forma en que la cámara enfoca en modo de enfoque <b>AF-S</b> o <b>AF-C</b> . <ul style="list-style-type: none"><li>• <b>DISPARO</b>: La respuesta al disparo tiene prioridad sobre el enfoque. Se pueden tomar fotografías cuando la cámara no está enfocada.</li><li>• <b>ENFOQUE</b>: La respuesta al enfoque tiene prioridad sobre el obturador. Se pueden tomar fotografías sólo cuando la cámara haya enfocado.</li></ul>
<b>AJUSTE AF INSTANTÁNEO</b>	Seleccione el modo de enfoque de la cámara al pulsar el botón <b>AF-L</b> en el modo de enfoque manual (📖 65).

**AF AJUSTE ENFOQUE AUTOMÁTICO (continuación)**

Opción	Descripción
AF+MF	<p>Si selecciona <b>SÍ</b> en el modo de enfoque <b>S</b>, podrá ajustar el enfoque manualmente girando el anillo de enfoque mientras pulsa el botón disparador hasta la mitad. Ambas opciones, asistente MF de picos de enfoque y estándar, son compatibles (📖 67, 92). Los objetivos con indicador de distancia de enfoque deben ajustarse en el modo de enfoque manual (MF) antes de poder usar esta opción. Seleccionar MF deshabilita el indicador de distancia de enfoque. Ajuste el anillo de enfoque en el centro del indicador de distancia de enfoque, ya que la cámara podría no enfocar si el anillo está ajustado en el infinito o en la distancia de enfoque mínima.</p> <div style="border: 1px solid gray; padding: 5px; margin-top: 10px;"> <p><b>Zoom de enfoque AF + MF</b></p> <p>Al seleccionar <b>SÍ</b> para <b>CONFIG. PANTALLA &gt; COMPROB. ENFOQUE</b> en el menú de configuración y seleccionar <b>UN SOLO PUNTO</b> para <b>MODO AF</b>, podrá utilizar el zoom de enfoque para acercar el zoom sobre la zona de enfoque seleccionada. El zoom de enfoque no está disponible al seleccionar <b>ZONA</b> o <b>AMPLIO/SEGUIMIENTO</b> para <b>MODO AF</b>. La relación de zoom es la misma que la seleccionada en el modo de enfoque manual (de <math>\times 2,5</math> a <math>\times 6</math>) y no puede modificarse.</p> </div>
DETEC. ROSTROS	<p>La función Detección inteligente de rostros ajusta el enfoque y la exposición de los rostros humanos en cualquier parte de la foto, evitando que la cámara enfoque el fondo en retratos de grupo. Selecciónelo para los disparos que enfatizan los sujetos de retrato.</p> <p>Para utilizar la función Detección inteligente de rostros, pulse <b>MENU/OK</b> para visualizar el menú de disparo y seleccione <b>SÍ</b> para <b>AF AJUSTE ENFOQUE AUTOMÁTICO &gt; DETEC. ROSTROS</b>. Los rostros pueden ser detectados con la cámara en la orientación vertical u horizontal; si se detecta un rostro, se indicará mediante un recuadro verde. Si hay más de un rostro en la foto, la cámara seleccionará el rostro que se encuentre más cerca del centro; el resto de rostros son indicados por recuadros blancos.</p> <div style="text-align: right; margin-bottom: 10px;">  </div> <ul style="list-style-type: none"> <li>① En algunos modos, la cámara podría ajustar la exposición de la foto como conjunto, en lugar de limitarse al sujeto retratado.</li> <li>① Si el sujeto se mueve al pulsar el disparador, su rostro podría no estar en el área indicada por el recuadro verde al tomar la imagen.</li> </ul>



**AF AJUSTE ENFOQUE AUTOMÁTICO (continuación)**

Opción	Descripción
<b>AF DETECCIÓN DE OJOS</b>	<p>Elija si quiere que la cámara detecte y enfoque los ojos cuando está activada la Detección inteligente de rostros. Elija entre <b>☞ AUTO</b> (la cámara elige automáticamente qué ojo enfocar), <b>☞R PRIORIDAD OJO DERECHO</b> (la cámara enfoca el ojo derecho), <b>☞L PRIORIDAD OJO IZQUIERDO</b> (la cámara enfoca el ojo izquierdo), y <b>NO</b> (enfoque de ojos desactivado).</p> <p>◆ Si la cámara no es capaz de detectar los ojos del sujeto por estar ocultos por el pelo, gafas u otros objetos, la cámara enfocará los rostros.</p>
<b>PRE-AF</b>	<p>Si <b>SÍ</b> está seleccionado, la cámara continuará ajustando el enfoque incluso si el disparador no está pulsado hasta la mitad. Tenga en cuenta que esto aumenta el agotamiento de la pila.</p>
<b>LUZ AUX. AF</b>	<p>Si se selecciona <b>SÍ</b>, la luz auxiliar AF se iluminará para ayudar al enfoque automático.</p> <p>◆ La luz de ayuda de AF se apaga automáticamente al seleccionar <b>DESACTIVADO</b> para <b>☞ SONIDO Y FLASH</b> en el menú de configuración.</p> <p>① En algunos casos, es posible que la cámara no pueda enfocar usando la luz auxiliar de AF. Si la cámara no puede enfocar en el modo macro, intente aumentar la distancia al sujeto.</p> <p>① Evite dirigir la luz auxiliar de AF directamente a los ojos del sujeto.</p>

**ISO ISO**

Permite controlar la sensibilidad de la cámara a la luz (☞ 72).

### ☑ TAMAÑO IMAGEN

Permite escoger el tamaño de la imagen y la relación de aspecto en la cual se grabarán las imágenes.

#### 🔵 Relación de aspecto

Las imágenes con una relación de aspecto de 3:2 tendrán las mismas proporciones que un fotograma de vídeo de 35 mm, mientras que una relación de aspecto de 16:9 es adecuada para la visualización en dispositivos de High Definition (HD). Las imágenes con una relación de aspecto de 1:1 son cuadradas.

Opción	Impresión a tamaños de hasta	Opción	Impresión a tamaños de hasta
<b>L</b> 3:2	41×28 cm	<b>S</b> 3:2	21×14 cm
<b>L</b> 16:9	41×23 cm	<b>S</b> 16:9	21×12 cm
<b>L</b> 1:1	28×28 cm	<b>S</b> 1:1	14×14 cm
<b>M</b> 3:2	29×20 cm		
<b>M</b> 16:9	29×16 cm		
<b>M</b> 1:1	20×20 cm		

☑ **TAMAÑO IMAGEN** no se restablece al apagar la cámara o al seleccionar otro modo de disparo.

### 🔵 CALIDAD IMAGEN

Permite escoger un formato de archivo y una relación de compresión. Seleccione **FINE** o **NORMAL** para grabar imágenes JPEG, **RAW** para grabar imágenes RAW o **FINE+RAW** o **NORMAL+RAW** para grabar imágenes JPEG y RAW. **FINE** y **FINE+RAW** utilizan relaciones de compresión JPEG más bajas para una mayor calidad de las imágenes JPEG, mientras que **NORMAL** y **NORMAL+RAW** usan relaciones de compresión JPEG más altas para incrementar la cantidad de imágenes que pueden almacenarse.

### 🔵 RANGO DINÁMICO

Control del contraste. Escoja valores inferiores para incrementar el contraste al tomar fotos en interiores o bajo cielos nublados, valores más altos para disminuir la pérdida de detalle en altas luces y sombras al fotografiar escenas con grandes contrastes. Se recomiendan los valores altos para las escenas que incluyan tanto luz diurna como sombras profundas, para sujetos con un alto contraste tales como la luz diurna sobre el agua, el brillo de las hojas otoñales, y los retratos realizados contra un cielo azul, y objetos blancos o personas vestidas de blanco; tenga en cuenta, sin embargo, que podría aparecer moteado en las fotografías tomadas con valores altos.

- 🔵 Si se selecciona **AUTO**, la cámara escogerá automáticamente **100** **100%** o **200** **200%** en conformidad con el sujeto y las condiciones de disparo. La velocidad de obturación y el diafragma serán visualizados al pulsar el disparador hasta la mitad.
- 🔵 **200** **200 %** está disponible a sensibilidades ISO 400 y superiores, **400** **400 %** a sensibilidades ISO 800 y superiores.

### 🔵 SIMULAC. PELÍCULA

Permite simular los efectos de diferentes tipos de película (📖 56).

### 🔵 AUTODISPARADOR

Tome fotografías con el autodisparador (📖 76).

** DISPAR. TEMPORIZ. INTERV.**

Configure los ajustes para la fotografía con disparo a intervalos ( 78).

** EQUILIBRIO BLANCO**

Ajusta los colores para que coincidan con la fuente de luz ( 79).

** COLOR**

Permite ajustar la densidad del color.

** NITIDEZ**

Agudiza o suaviza los perfiles.

** TONO ALT.LUCES**

Ajusta la apariencia de las zonas de altas luces.

** TONO SOMBRAS**

Permite ajustar la apariencia de sombras.

** REDUCCIÓN RUIDO**

Permite reducir el ruido en las imágenes que se toman con sensibilidades altas.

** RED.RUIDO EXP. LARG.**

Seleccione **SÍ** para disminuir el moteado en las exposiciones prolongadas ( 50).

** OPT. MODUL. OBJV.**

Seleccione **SÍ** para mejorar la definición ajustando la difracción y la ligera pérdida de enfoque en la periferia del objetivo.

** SELECC. AJ. PERS.**

Recupere los ajustes guardados con  **EDIT./GUARD.AJ.P.**

** EDIT./GUARD.AJ.P.**

Guarde los ajustes ( 81).

#### AJST ADPT MONT

Configure los ajustes de los objetivos con montura M conectados mediante un **FUJIFILM M MOUNT ADAPTER** opcional (📖 82).

#### DISPARAR SIN OBJETIVO

Seleccione si el disparador estará habilitado al no haber un objetivo instalado.

#### ASIST. MF

Seleccione el modo en el que el enfoque es visualizado en el modo de enfoque manual (📖 67).

- **ESTÁNDAR:** El enfoque se visualiza normalmente (el asistente de enfoque y la división de imagen digital no están disponibles).
- **DIVISIÓN IMAGEN DIGITAL:** Se muestra una imagen en blanco y negro dividida.
- **RESALTE ASIST. ENFOQUE:** La cámara intensifica los contornos de alto contraste. Seleccione un color y nivel.

#### MODO BLOQ. AE/AF

Si **BLOQ.AE/AF AL PUL** está seleccionado, la exposición y/o el enfoque permanecen bloqueados mientras el botón **AE-L** o **AF-L** es pulsado. Si **CONMUT.BLOQ AE/AF** es seleccionado, la exposición y/o el enfoque permanecen bloqueados cuando el botón **AE-L** o **AF-L** estén pulsados, y permanecerán bloqueados hasta que el botón se pulse nuevamente.

#### MODO BLOQUEO AF

Seleccione el papel que jugará el botón **AF-L** (📖 53).

#### FOTOMETRÍA

Seleccione el modo en el que la cámara mide la exposición al desactivar la Detección inteligente de rostros (📖 55).

#### INTERB. AE PUN.+ÁREA ENF.

Seleccione **Sí** para medir al área de enfoque actual al seleccionar **UN SOLO PUNTO** para **AJUSTE ENFOQUE AUTOMÁTICO** > **MODO AF** y **PUNTUAL** para **FOTOMETRÍA**.

**FLASH CONFIGURACIÓN**

Configure los ajustes del flash.

Opción	Descripción
<b>MODO FLASH</b>	Elija un modo de flash (📖 35).
<b>COMPENSAC. FLASH</b>	Permite ajustar el brillo del flash. Escoja valores entre +2 EV y -2 EV. Tenga en cuenta que es posible no conseguir los resultados deseados según las condiciones de disparo y la distancia al sujeto.
<b>SUPR. OJOS ROJOS</b>	Escoja <b>SI</b> para eliminar los efectos de ojos rojos ocasionados por el flash. <ul style="list-style-type: none"> <li>👉 La reducción de ojos rojos es realizada únicamente si se detecta un rostro.</li> <li>👉 La supresión de ojos rojos no está disponible con las imágenes RAW.</li> </ul>

**CONFIG. VÍDEO**

Configure los ajustes de vídeo (📖 37).





Opción	Descripción
<b>MODO VÍDEO</b>	<p>Seleccione un tamaño de fotograma y una velocidad para la grabación de vídeo.</p> <ul style="list-style-type: none"> <li>• <b>1920×1080 60 fps</b>: Full HD (60 fps)</li> <li>• <b>1920×1080 50 fps</b>: Full HD (50 fps)</li> <li>• <b>1920×1080 30 fps</b>: Full HD (30 fps)</li> <li>• <b>1920×1080 25 fps</b>: Full HD (25 fps)</li> <li>• <b>1920×1080 24 fps</b>: Full HD (24 fps)</li> </ul> <ul style="list-style-type: none"> <li>• <b>1280×720 60 fps</b>: HD (60 fps)</li> <li>• <b>1280×720 50 fps</b>: HD (50 fps)</li> <li>• <b>1280×720 30 fps</b>: HD (30 fps)</li> <li>• <b>1280×720 25 fps</b>: HD (25 fps)</li> <li>• <b>1280×720 24 fps</b>: HD (24 fps)</li> </ul>
<b>ISO VÍDEO</b>	<p>Seleccione la sensibilidad de la grabación de vídeo de <b>AUTO</b> o de ajustes entre ISO 400 y 6.400.</p> <p>👉 Este ajuste no tiene efecto en las fotografías.</p>
<b>AJUSTE NIVEL MIC.</b>	Ajuste el nivel de grabación del micrófono.
<b>MIC./DISP. REMOTO</b>	Especifique si desea que el dispositivo conectado al conector del micrófono/disparador remoto sea un micrófono o un disparador remoto (📖 38, 51).

### SIMULACIÓN PELÍC.CONT.

Seleccione los tipos de película para el horquillado de simulación de película ( 59).

### ESTABIL. IMAGEN

Reduzca el desenfoque. Esta opción está disponible únicamente con objetivos compatibles con la estabilización de imagen.

-  **CONTINUO:** Estabilización de imagen activada.
-  **SÓLO DISPARO:** La estabilización de imagen se habilita únicamente al pulsar el disparador hasta la mitad o al liberar el obturador.
- **NO:** Estabilización de imagen desactivada;  es visualizado en la pantalla ( 6). Recomendado al utilizar un trípode.

### COMUNIC. INALÁMB.

Para conectar un teléfono inteligente o una tableta mediante una red inalámbrica ( 114).

- Si desea información adicional, visite <http://fujifilm-dsc.com/wifi/>.

### AJUSTE APERTURA

Elija el método utilizado para ajustar la apertura al utilizar objetivos sin anillos de apertura.

- **AUTO +**  **MANUAL:** Gire el dial de control trasero para elegir la apertura. Gire de tal modo que pase la apertura mínima para elegir **A** (auto).
  - **AUTO:** La apertura se selecciona automáticamente; la cámara funciona en el modo de exposición **P** (AE programado) o **S** (AE con prioridad al obturador).
  - **MANUAL:** Gire el dial de control trasero para elegir la apertura; la cámara funciona en el modo de exposición **A** (AE con prioridad a la apertura) o **M** (manual).
- La apertura no puede ajustarse mientras la vista a través del objetivo de la cámara está ampliada.

**TIPO DE OBTURADOR**

Seleccione el tipo de obturador. Seleccione el obturador electrónico para silenciar el sonido de obturador.

Opción	Descripción
<b>MS OBTURADOR MECÁNICO</b>	Capture imágenes con el obturador mecánico.
<b>ES OBTURADOR ELECTRÓNICO</b>	Capture imágenes con el obturador electrónico.
<b>MS MECÁNICO + ES ELECTRÓNICO</b>	La cámara selecciona el tipo de obturador en función de las condiciones de disparo.

- ❖ Si selecciona **ES OBTURADOR ELECTRÓNICO** o **MS MECÁNICO+ES ELECTRÓNICO**, podrán seleccionarse velocidades de obturación más rápidas que  $\frac{1}{4000}$  s girando el dial de velocidad de obturación a 4000 y, a continuación, girando el dial de control.
- ❖ Para obtener más información sobre el papel del dial de control cuando la cámara se utiliza con objetivos no equipados con un anillo de apertura, consulte "Objetivos sin anillos de apertura" (🗨️ 10).
- ❖ Sin importar la opción seleccionada, el obturador mecánico se usa para las panorámicas de movimiento. Al usar el obturador electrónico, la velocidad de obturación y la sensibilidad están limitadas a valores de  $\frac{1}{32000}$ –1 s e ISO 6400–200 respectivamente, y la reducción de ruido de exposición prolongada no tendrá efecto. En el modo ráfaga, el enfoque y la exposición quedan fijados en los valores para la primera toma de cada ráfaga.
- ⓘ Podría aparecer distorsión en las tomas de sujetos en movimiento con el obturador electrónico, mientras que en las tomas capturadas bajo iluminación fluorescente u otras fuentes de iluminación parpadeante o errática podrían aparecer bandas y niebla. Al tomar imágenes con el obturador silenciado, respete los derechos de imagen de su sujeto así como su derecho a la privacidad.

## Uso de los menús: Modo de reproducción

Para visualizar el menú de reproducción, pulse **MENU/OK** en el modo reproducción. Resalte los elementos y pulse el selector hacia la derecha para ver las opciones, a continuación resalte una opción y pulse **MENU/OK**. Pulse **DISP/BACK** para salir cuando finalice los ajustes.



### **Opciones del menú de reproducción**

#### **COMUNIC. INALÁMB.**

Para conectar un teléfono inteligente o una tableta mediante una red inalámbrica (📶 114).

❖ Si desea información adicional, visite <http://app.fujifilm-dsc.com>.

#### **CONVERSIÓN RAW**

Cree copias JPEG de las imágenes RAW (📄 75).

#### **BORRAR**

Elimine todas las imágenes o las imágenes seleccionadas.

- **FOTO:** Pulse el selector hacia la izquierda o hacia la derecha para desplazarse por las fotos y pulse **MENU/OK** para eliminar la imagen actual (no se mostrará ningún diálogo de confirmación).
- **FOTOGRAMAS SELEC.:** Resalte las imágenes y pulse **MENU/OK** para seleccionar o anular la selección. Cuando haya finalizado esta operación, pulse **DISP/BACK** para visualizar un diálogo de confirmación, después resalte **ACEPTAR** y pulse **MENU/OK**.
- **TODAS LAS FOTOS:** Se mostrará un diálogo de confirmación; resalte **ACEPTAR** y pulse **MENU/OK** para eliminar todas las fotos sin protección.



**REENCUADRE**

Permite crear una copia recortada de la imagen actual.

- 1 Visualice la imagen deseada.
  - 2 Seleccione **REENCUADRE** en el menú de reproducción.
  - 3 Utilice los botones y para acercar y alejar el zoom y pulse el selector hacia arriba, hacia abajo, hacia la izquierda o hacia la derecha para desplazarse por la imagen hasta visualizar la parte deseada.
  - 4 Pulse **MENU/OK** para mostrar un diálogo de confirmación.
  - 5 Pulse de nuevo **MENU/OK** para guardar la copia recortada en otro archivo.
- ◆ Los recortes más grandes generan copias más grandes; todas las copias tienen una relación de 3:2. Si el tamaño de la copia final va a ser **640**, se mostrará **ACEPTAR** en color amarillo.

**REDIMENSIONAR**

Permite crear una copia recortada de la imagen actual.

- 1 Visualice la imagen deseada.
  - 2 Seleccione **REDIMENSIONAR** en el menú de reproducción.
  - 3 Resalte un tamaño y pulse **MENU/OK** para mostrar un diálogo de confirmación.
  - 4 Pulse de nuevo **MENU/OK** para guardar la copia redimensionada en otro archivo.
- ◆ Los tamaños disponibles varían dependiendo del tamaño original de la imagen.

## PROTEGER

Permite proteger imágenes contra el borrado accidental. Resalte una de las siguientes opciones y pulse **MENU/OK**.

- **FOTO**: Proteger las imágenes seleccionadas. Pulse el selector hacia la izquierda o hacia la derecha para ver las imágenes y pulse **MENU/OK** para seleccionar o cancelar la selección. Pulse **DISP/BACK** al finalizar la operación.
- **AJUSTAR TODAS**: Proteger todas las imágenes.
- **REINICIAR TODAS**: Eliminar la protección de todas las imágenes.

① Las imágenes protegidas se borrarán al formatear la tarjeta de memoria ( 110).

## GIRAR IMAGEN



Girar las imágenes.

**1** Visualice la imagen deseada.

**2** Seleccione  **GIRAR IMAGEN** en el menú de reproducción.

**3** Pulse el selector hacia abajo para girar la imagen 90° en sentido horario o hacia arriba para girarla 90° en sentido antihorario.

**4** Pulse **MENU/OK**. La imagen se visualizará automáticamente en la orientación seleccionada al reproducirse en la cámara.

- ❖ Las imágenes protegidas no se pueden girar. Elimine la protección antes de girar las imágenes.
- ❖ Es posible que la cámara no pueda girar imágenes que se hayan creado con otros dispositivos. Las imágenes giradas en la cámara no serán giradas al visualizarse en un ordenador o en otras cámaras.
- ❖ Las imágenes tomadas con  **CONFIG. PANTALLA > VIS. GIRO AUTO** se muestran automáticamente en la orientación correcta durante la reproducción ( 105).

**👁️ SUPR. OJOS ROJOS**

Permite eliminar los ojos rojos de los retratos. La cámara analizará la imagen; si detecta ojos rojos, la cámara procesará la imagen para crear una copia con el efecto de ojos rojos reducido.

**1** Visualice la imagen deseada.

**2** Seleccione **👁️ SUPR. OJOS ROJOS** en el menú de reproducción.

**3** Pulse **MENU/OK**.

- ❖ No se podrán suprimir los ojos rojos si la cámara no detecta un rostro o si el rostro está de perfil. Los resultados pueden variar según la escena. No es posible suprimir el efecto de ojos rojos de fotografías que ya se han procesado con la función de supresión de ojos rojos ni de fotografías creadas con otros dispositivos.
- ❖ La cantidad de tiempo que se necesita para procesar la imagen varía según la cantidad de rostros detectados.
- ❖ Las copias creadas con **👁️ SUPR. OJOS ROJOS** se indican con un icono **👁️** durante la reproducción.
- ❖ La supresión de ojos rojos no se puede realizar en las imágenes RAW.

**🖨️ PROYECCIÓN**

Permite ver las imágenes en una presentación automática. Escoja el tipo de presentación y pulse **MENU/OK** para iniciarla. Pulse **DISP/BACK** en cualquier momento durante la presentación para ver la ayuda en pantalla. La presentación puede finalizarse en cualquier momento al pulsar **MENU/OK**.

Opción	Descripción
<b>NORMAL</b>	Pulse el selector hacia la izquierda o hacia la derecha para retroceder o avanzar una foto. Seleccione <b>FUNDIDO</b> para usar transiciones por desvanecimiento entre las fotos.
<b>FUNDIDO</b>	
<b>NORMAL</b> 👁️	Como arriba, excepto que la cámara acerca automáticamente la imagen a los rostros.
<b>FUNDIDO</b> 👁️	
<b>MÚLTIPLE</b>	Permite visualizar varias imágenes simultáneamente.

- ❖ La cámara no se apagará automáticamente durante el transcurso de una presentación.

### ASIST. PARA ÁLBUM

Cree álbumes con sus fotos favoritas (🗨 84).

### ETIQ. PARA CARGA

Seleccione las fotos para cargar a YouTube, Facebook o MyFinePix.com utilizando MyFinePix Studio (solo Windows).

- 1 Seleccione **YouTube** para seleccionar vídeos para cargar a YouTube, **Facebook** para elegir fotografías y vídeos a cargar en Facebook, o **MyFinePix.com** para elegir las fotografías que se vayan a cargar a MyFinePix.com.
  - 2 Pulse el selector hacia la izquierda o hacia la derecha para visualizar las imágenes y pulse **MENU/OK** para seleccionar o cancelar la selección. Pulse **DISP/BACK** para salir cuando haya seleccionado todas las imágenes deseadas.
- ❖ En YouTube, solo puede cargar vídeos.
  - ❖ En MyFinePix.com., únicamente se pueden cargar fotos.
  - ❖ Durante la reproducción, seleccione las imágenes indicadas con los iconos  **YouTube**,  **Facebook** o  **MyFinepix.com**.
  - ❖ Elija **REINICIAR TODAS** para anular la selección de todas las fotografías. Si el número de fotografías afectadas es muy grande, completar la operación podría llevar cierto tiempo. Pulse **DISP/BACK** para salir antes de que la operación finalice.

### Carga de imágenes (solo Windows)

Las imágenes seleccionadas pueden cargarse con la opción **YouTube/Facebook/MyFinePix.com Carga** en MyFinePix Studio. Para obtener información sobre la instalación de MyFinePix Studio y la conexión de la cámara a un ordenador, consulte "Visualización de imágenes en un ordenador" (🗨 115).

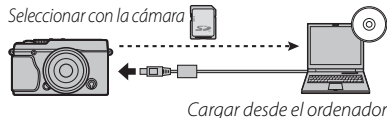

### BÚSQUEDA IMÁGENES

Busque imágenes (🗨 86).

**AUTOGUARDAR EN PC**

Cargue las imágenes en un ordenador a través de una red inalámbrica (📖 114).

❖ Si desea información adicional, visite <http://app.fujifilm-dsc.com>.

**PED. COPIAS (DPOF)**

Seleccione imágenes para imprimirlos en dispositivos compatibles con DPOF y PictBridge (📖 120).

**IMPRESIÓN IMPR. instax**

Imprima imágenes en impresoras FUJIFILM instax SHARE opcionales (📖 124).

**RELACIÓN ASPECTO**

Seleccione cómo los dispositivos de High Definition (Alta Definición) (HD) visualizarán las imágenes con una relación de aspecto de 3:2 (esta opción está disponible únicamente al conectar un cable HDMI). Seleccione 16:9 para visualizar la imagen de manera que llene la pantalla con la parte superior e inferior recortada, 3:2 para visualizar la totalidad de la imagen con bandas negras a cada lado.

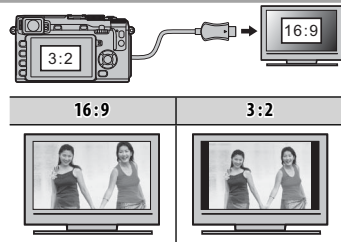

# El menú de configuración

## Uso del menú de configuración

### 1 Visualice el menú de configuración.

1.1 Pulse **MENU/OK** para visualizar el menú del modo actual.



1.2 Pulse el selector hacia la izquierda para resaltar la pestaña del menú actual.



1.3 Pulse el selector hacia abajo para marcar la pestaña del menú de configuración que contenga la opción deseada.



*Pestaña*

1.4 Pulse el selector hacia la derecha para colocar el cursor en el menú de configuración.



### 2 Configure los ajustes.

Resalte los elementos y pulse el selector hacia la derecha para ver las opciones, a continuación resalte una opción y pulse **MENU/OK**. Pulse **DISP/BACK** para salir cuando finalice los ajustes.

## **Opciones del menú de configuración**

### **🕒 FECHA/HORA**

Ajuste el reloj de la cámara (🗨 21).

### **🕒 DIF. HORARIA**

Al viajar, cambia el reloj de la cámara instantáneamente de la zona horaria de origen a la hora local de su destino. Para especificar la diferencia entre la hora local y su zona horaria de origen:

**1** Resalte **↔ LOCAL** y pulse **MENU/OK**.

**2** Utilice el selector para elegir la diferencia horaria entre la hora local y su zona horaria de origen. Pulse **MENU/OK** al finalizar la configuración.

Para ajustar el reloj de la cámara a la hora local, resalte **↔ LOCAL** y pulse **MENU/OK**. Para ajustar el reloj a la hora de su zona horaria, seleccione **🏠 ORIGEN**. Si selecciona **↔ LOCAL**, **↔** se visualizará durante tres segundos al encender la cámara.

### **🗨 言語/LANG.**

Seleccione un idioma (🗨 21).

### **🔄 REINICIAR**

Reinicie las opciones del menú de disparo o de configuración a sus valores predeterminados. Las opciones del balance de blancos personalizado, de los bancos de configuraciones personalizadas creados usando **📷 EDIT./GUARD.AJ.P.**, **📶 CONFIG. INALÁMB.** y del menú de configuración **🕒 FECHA/HORA**, **🕒 DIF.HORARIA** no se verán afectadas.

**1** Resalte la opción deseada y pulse el selector hacia la derecha.

**2** Se mostrará un diálogo de confirmación; resalte **ACEPTAR** y pulse **MENU/OK**.

### **🔊 SONIDO Y FLASH**

Seleccione **DESACTIVADO** para deshabilitar el altavoz, el flash y el iluminador en aquellos casos en los que los sonidos y luces de la cámara puedan resultar inoportunos. **🔊** aparece en la pantalla al seleccionar **DESACTIVADO**.

**CONFIG. SONIDO**

Configure los ajustes de sonido.



Opcional	Descripción
<b>VOLUMEN BOTONES</b>	Permite ajustar el volumen de los sonidos producidos al manejar los controles de la cámara. Seleccione <b>NO</b> (silencioso) para deshabilitar los sonidos de control.
<b>VOL.OBTURADOR</b>	Ajuste el volumen de los sonidos producidos al liberar el obturador. Elija <b>NO</b> (silencio) para deshabilitar el sonido del obturador.
<b>SONIDO OBTURADOR</b>	Elija el sonido producido por el obturador.
<b>VOL.REPRODUCCIÓN</b>	Permite ajustar el volumen de la reproducción de vídeos.

**CONFIG. PANTALLA**

Ajuste la configuración de la pantalla.



Opcional	Descripción								
<b>MOSTRAR FOTO</b>	Seleccione durante cuánto tiempo se mostrarán las imágenes después del disparo. Los colores pueden diferir ligeramente de aquéllos de la imagen final y podría apreciarse "ruido" (moteado) a altas sensibilidades.								
	<table border="1"> <thead> <tr> <th>Opcional</th> <th>Descripción</th> </tr> </thead> <tbody> <tr> <td><b>CONTINUO</b></td> <td>Las imágenes se visualizan hasta que se pulse el botón <b>MENU/OK</b> o hasta que se pulse el disparador hasta la mitad. Para acercar el zoom sobre punto de enfoque activo, pulse el centro del dial de comando; vuelva a pulsarlo para cancelar el zoom.</td> </tr> <tr> <td><b>1,5 SEG</b></td> <td>Las imágenes se visualizan durante 1,5 segundos (<b>1,5 SEG</b>) o 0,5 segundos (<b>0,5 SEG</b>) o hasta que se pulse el disparador hasta la mitad.</td> </tr> <tr> <td><b>NO</b></td> <td>Las imágenes no son visualizadas tras el disparo.</td> </tr> </tbody> </table>	Opcional	Descripción	<b>CONTINUO</b>	Las imágenes se visualizan hasta que se pulse el botón <b>MENU/OK</b> o hasta que se pulse el disparador hasta la mitad. Para acercar el zoom sobre punto de enfoque activo, pulse el centro del dial de comando; vuelva a pulsarlo para cancelar el zoom.	<b>1,5 SEG</b>	Las imágenes se visualizan durante 1,5 segundos ( <b>1,5 SEG</b> ) o 0,5 segundos ( <b>0,5 SEG</b> ) o hasta que se pulse el disparador hasta la mitad.	<b>NO</b>	Las imágenes no son visualizadas tras el disparo.
	Opcional	Descripción							
	<b>CONTINUO</b>	Las imágenes se visualizan hasta que se pulse el botón <b>MENU/OK</b> o hasta que se pulse el disparador hasta la mitad. Para acercar el zoom sobre punto de enfoque activo, pulse el centro del dial de comando; vuelva a pulsarlo para cancelar el zoom.							
	<b>1,5 SEG</b>	Las imágenes se visualizan durante 1,5 segundos ( <b>1,5 SEG</b> ) o 0,5 segundos ( <b>0,5 SEG</b> ) o hasta que se pulse el disparador hasta la mitad.							
<b>NO</b>	Las imágenes no son visualizadas tras el disparo.								
<b>1,5 SEG</b>	Las imágenes se visualizan durante 1,5 segundos ( <b>1,5 SEG</b> ) o 0,5 segundos ( <b>0,5 SEG</b> ) o hasta que se pulse el disparador hasta la mitad.								
<b>0,5 SEG</b>	Las imágenes se visualizan durante 1,5 segundos ( <b>1,5 SEG</b> ) o 0,5 segundos ( <b>0,5 SEG</b> ) o hasta que se pulse el disparador hasta la mitad.								
<b>NO</b>	Las imágenes no son visualizadas tras el disparo.								
<b>INFO. GIRO AUTOMÁTICO EVF</b>	Seleccione si los indicadores en el visor girarán para coincidir con la orientación de la cámara (24). Sin importar la opción seleccionada, los indicadores en la pantalla no giran.								
<b>VER EXP. M. MANUAL</b>	Seleccione <b>SÍ</b> para activar la previsualización de la exposición en el modo de exposición manual. Seleccione <b>NO</b> al usar el flash o en otras situaciones en las que la exposición pueda variar al realizar la foto.								



CONFIG. PANTALLA (continuación)		
Opcional	Descripción	
<b>BRILLO EVF</b>	Ajuste el brillo de la pantalla en el visor electrónico.	
<b>BRILLO LCD</b>	Ajuste el brillo del monitor.	
<b>VER EFECTO IMAGEN</b>	<p>Seleccione <b>SÍ</b> para previsualizar los efectos de la simulación de película, el equilibrio blanco y otros ajustes en el monitor. Seleccione <b>NO</b> para hacer más visibles las sombras con poco contraste, las escenas a contraluz y otros sujetos difíciles de ver.</p> <p>❖ Si selecciona <b>NO</b>, los efectos de los ajustes de la cámara no serán visibles en el monitor y los colores y el tono diferirán de aquellos obtenidos en la imagen final. La pantalla no obstante, será ajustada para mostrar los efectos de los filtros avanzados y de los ajustes monocromo y sepia.</p>	
<b>GUÍA ENCUADRE</b>	Permite escoger el tipo de cuadrícula de encuadre disponible en modo disparo.	
	<b>CUADRÍCULA 9</b>	<b>CUADRÍCULA 24</b>
	<b>ENCUADRE HD</b>	
	 <p><i>Para composición de "regla de los tercios".</i></p>	 <p><i>Una cuadrícula de seis por cuatro.</i></p>
		 <p><i>Encuadre las imágenes HD en el reencuadre que muestran las líneas en la parte superior e inferior de la pantalla.</i></p>
<b>VIS. GIRO AUTO</b>	Seleccione <b>SÍ</b> para girar automáticamente las imágenes en orientación "vertical" (retrato) durante la reproducción.	
<b>COMPROB. ENFOQUE</b>	Si <b>SÍ</b> está seleccionado, la cámara acercará automáticamente el zoom sobre la vista a través del objetivo al girar el anillo de enfoque en el modo de enfoque manual (📖 66).	
<b>UNID. ESCALA ENF.</b>	Permite escoger las unidades utilizadas para el indicador de distancia de enfoque (📖 66).	
<b>VER AJ. PERSONAL.</b>	Seleccione elementos para la pantalla estándar (📖 26).	

### BOTÓN/AJUSTE DIAL

Seleccione las funciones que desempeñarán los controles de la cámara.

Opción	Descripción						
<b>AJUST. FUNC. (Fn)</b>	Elija los papeles desempeñados por los botones de función (  44).						
<b>AJUSTE DE BOTÓN SELECTOR</b>	Seleccione las funciones que desempeñarán los botones arriba, abajo, izquierda y derecha en el selector.						
	<table border="1"> <thead> <tr> <th>Opción</th> <th>Descripción</th> </tr> </thead> <tbody> <tr> <td><b>BOTÓN Fn</b></td> <td>Los botones selectores sirven como botones de función.</td> </tr> <tr> <td><b>ÁREA DE ENFOQUE</b></td> <td>Los botones selectores pueden usarse para colocar la zona de enfoque.</td> </tr> </tbody> </table>	Opción	Descripción	<b>BOTÓN Fn</b>	Los botones selectores sirven como botones de función.	<b>ÁREA DE ENFOQUE</b>	Los botones selectores pueden usarse para colocar la zona de enfoque.
	Opción	Descripción					
<b>BOTÓN Fn</b>	Los botones selectores sirven como botones de función.						
<b>ÁREA DE ENFOQUE</b>	Los botones selectores pueden usarse para colocar la zona de enfoque.						
<b>EDIT./GUARD. MENÚ RÁP.</b>	Seleccione las opciones visualizadas en el menú rápido (  42).						
<b>AJ. DIAL COMANDOS</b>	<p>Seleccione si el dial de control principal controla la velocidad de obturación, (<b>S.S.</b>, la opción predeterminada) o la apertura (<b>F</b>).</p> <p>◆ Esta opción solo se activa con objetivos que no están equipados con un anillo de apertura.</p>						
<b>BOTÓN DE AJUSTE AE-L/AF-L</b>	Cambie las funciones de los botones <b>AF-L</b> y <b>AE-L</b> .						

### ANILLO DE ENFOQUE

Permite escoger la dirección en la cual se gira el anillo de enfoque para incrementar la distancia de enfoque.

### CONTROL ENERGÍA

Ajuste la configuración del control de energía.

Opcional	Descripción
<b>AUTODESCONEXIÓN</b>	Permite seleccionar cuánto tiempo debe transcurrir antes de que la cámara se apague automáticamente cuando no se realiza ninguna operación. Tiempos más reducidos aumentan la vida de la pila; si selecciona <b>NO</b> , deberá apagar la cámara manualmente. Tenga en cuenta que en algunas situaciones la cámara se apaga automáticamente incluso si ha seleccionado <b>NO</b> .
<b>ALTO RENDIMIENTO</b>	Seleccione <b>Sí</b> para un enfoque más rápido y para reducir el tiempo necesario para reiniciar la cámara después de apagarse.

**LIMPIEZA DEL SENSOR**

Elimina el polvo del sensor de imagen de la cámara.

- **ACEPTAR:** Limpia el sensor inmediatamente (🗨 xi).
  - **CUANDO ESTÁ ENCENDIDA:** Si selecciona esta opción, la limpieza del sensor será realizada al encender la cámara.
  - **CUANDO ESTÁ APAGADA:** Si selecciona esta opción, la limpieza del sensor será realizada al apagar la cámara (sin embargo, la limpieza del sensor no se realizará si la cámara se apaga estando en el modo de reproducción).
- 🔍 El polvo que no pueda ser eliminado utilizando la limpieza del sensor podrá eliminarse manualmente (🗨 131).

**CONF. DAT. GUARD.**

Ajuste la configuración de la gestión de archivos.

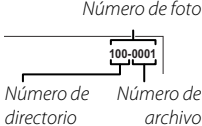
Opción	Descripción						
<b>CONTADOR</b>	Las nuevas imágenes se guardan en archivos de imágenes cuyos nombres se crean utilizando un número de cuatro dígitos asignado al sumar uno al último número de archivo utilizado. El número de archivo se visualiza durante la reproducción como se muestra a la derecha. <b>CONTADOR</b> determina si la numeración de los archivos se reinicia desde 0001 al insertar una nueva tarjeta de memoria o al formatear la tarjeta de memoria actual.						
							
	<table border="1"> <thead> <tr> <th>Opción</th> <th>Descripción</th> </tr> </thead> <tbody> <tr> <td><b>SEGUIR</b></td> <td>La numeración continúa a partir del último número de archivo utilizado o del primer número de archivo disponible, el que sea mayor. Seleccione esta opción para reducir el número de imágenes con nombres de archivo duplicados.</td> </tr> <tr> <td><b>RENOVAR</b></td> <td>La numeración se reinicia desde 0001 después de formatear la tarjeta de memoria o al insertar una nueva tarjeta de memoria.</td> </tr> </tbody> </table>	Opción	Descripción	<b>SEGUIR</b>	La numeración continúa a partir del último número de archivo utilizado o del primer número de archivo disponible, el que sea mayor. Seleccione esta opción para reducir el número de imágenes con nombres de archivo duplicados.	<b>RENOVAR</b>	La numeración se reinicia desde 0001 después de formatear la tarjeta de memoria o al insertar una nueva tarjeta de memoria.
	Opción	Descripción					
<b>SEGUIR</b>	La numeración continúa a partir del último número de archivo utilizado o del primer número de archivo disponible, el que sea mayor. Seleccione esta opción para reducir el número de imágenes con nombres de archivo duplicados.						
<b>RENOVAR</b>	La numeración se reinicia desde 0001 después de formatear la tarjeta de memoria o al insertar una nueva tarjeta de memoria.						
<ul style="list-style-type: none"> <li>🔍 Si el número de fotos alcanza 999-9999, el disparador queda inhabilitado (🗨 138).</li> <li>🔍 Seleccionar <b>REINICIAR</b> (🗨 103) ajusta <b>CONTADOR</b> a <b>CONTINUO</b> pero no reinicia el número de archivos.</li> <li>🔍 El número de foto para imágenes tomadas con otras cámaras puede diferir.</li> </ul>							
<b>GUARDAR ORIGINAL</b>	Escoja <b>SÍ</b> para guardar copias sin procesar de las imágenes realizadas con <b>SUPR. OJOS ROJOS</b> .						
<b>EDIT. NOM. ARCH.</b>	Cambie el prefijo del nombre del archivo. Las imágenes sRGB usan prefijos de cuatro letras (predeterminado "DSCF"), las imágenes Adobe RGB un prefijo de tres letras ("DSF") precedido por un guion bajo.						

### ESPACIOS COLOR

Permite escoger el espectro de colores disponibles para la reproducción a color.







Opción	Descripción
sRGB	Recomendado en la mayoría de las situaciones.
Adobe RGB	Para impresión comercial.

### AJUSTES EVF/LCD

Seleccione una visualización ( 23).

## AJUSTE DE CONEXIÓN

Configure los ajustes para la conexión de dispositivos inalámbricos, incluyendo teléfonos inteligentes, ordenadores e impresoras FUJIFILM instax SHARE.

Opción	Descripción								
CONFIG. INALÁMB.	Ajuste la configuración para la conexión a las redes inalámbricas.								
	<table border="1"> <thead> <tr> <th>Opción</th> <th>Descripción</th> </tr> </thead> <tbody> <tr> <td><b>CONFIG. GENERAL</b></td> <td>Seleccione un nombre (<b>NOMBRE</b>) para identificar la cámara en la red inalámbrica (a la cámara se le asigna un nombre único de forma predeterminada), o seleccione <b>RESTABLECER CONFIG. INALÁMB.</b> para restaurar los ajustes predeterminados.</td> </tr> <tr> <td><b>REDUC. IMAG.</b> </td> <td>Elija <b>SÍ</b> (el ajuste predeterminado, recomendado en la mayoría de los casos) para cambiar el tamaño de las imágenes a  para cargarlas en teléfonos inteligentes, <b>NO</b> para cargar las imágenes en su tamaño original. El cambio de tamaño únicamente es aplicable a la copia cargada en el teléfono inteligente; el original no se ve afectado.</td> </tr> <tr> <td><b>CONFIG. AUTOG. PC</b></td> <td>Elija <b>ELIMINAR PC DEST.</b> para eliminar los destinos seleccionados, <b>DATOS CONEX. PREV.</b> para ver los ordenadores a los cuales la cámara se ha conectado recientemente.</td> </tr> </tbody> </table>	Opción	Descripción	<b>CONFIG. GENERAL</b>	Seleccione un nombre ( <b>NOMBRE</b> ) para identificar la cámara en la red inalámbrica (a la cámara se le asigna un nombre único de forma predeterminada), o seleccione <b>RESTABLECER CONFIG. INALÁMB.</b> para restaurar los ajustes predeterminados.	<b>REDUC. IMAG.</b> 	Elija <b>SÍ</b> (el ajuste predeterminado, recomendado en la mayoría de los casos) para cambiar el tamaño de las imágenes a  para cargarlas en teléfonos inteligentes, <b>NO</b> para cargar las imágenes en su tamaño original. El cambio de tamaño únicamente es aplicable a la copia cargada en el teléfono inteligente; el original no se ve afectado.	<b>CONFIG. AUTOG. PC</b>	Elija <b>ELIMINAR PC DEST.</b> para eliminar los destinos seleccionados, <b>DATOS CONEX. PREV.</b> para ver los ordenadores a los cuales la cámara se ha conectado recientemente.
	Opción	Descripción							
	<b>CONFIG. GENERAL</b>	Seleccione un nombre ( <b>NOMBRE</b> ) para identificar la cámara en la red inalámbrica (a la cámara se le asigna un nombre único de forma predeterminada), o seleccione <b>RESTABLECER CONFIG. INALÁMB.</b> para restaurar los ajustes predeterminados.							
<b>REDUC. IMAG.</b> 	Elija <b>SÍ</b> (el ajuste predeterminado, recomendado en la mayoría de los casos) para cambiar el tamaño de las imágenes a  para cargarlas en teléfonos inteligentes, <b>NO</b> para cargar las imágenes en su tamaño original. El cambio de tamaño únicamente es aplicable a la copia cargada en el teléfono inteligente; el original no se ve afectado.								
<b>CONFIG. AUTOG. PC</b>	Elija <b>ELIMINAR PC DEST.</b> para eliminar los destinos seleccionados, <b>DATOS CONEX. PREV.</b> para ver los ordenadores a los cuales la cámara se ha conectado recientemente.								
<b>CONFIG. AUTOG. PC</b>	Elija un destino de carga. Elija <b>CONFIG. SENCILLA</b> para conectar usando WPS, <b>CONFIG. MANUAL</b> para configurar los ajustes de red manualmente.								
CONF. GEOETIQUET.	Vea los datos de ubicación descargados desde un teléfono inteligente y seleccione si desea o no guardar los datos con sus imágenes.								
	<table border="1"> <thead> <tr> <th>Opción</th> <th>Descripción</th> </tr> </thead> <tbody> <tr> <td><b>GEOETIQUETADO</b></td> <td>Seleccione si los datos de ubicación descargados desde un teléfono inteligente se incrustarán o no en las fotografías a medida que se van tomando.</td> </tr> <tr> <td><b>INFO UBICACIÓN</b></td> <td>Visualiza los datos de ubicación descargados por última vez desde un teléfono inteligente.</td> </tr> </tbody> </table>	Opción	Descripción	<b>GEOETIQUETADO</b>	Seleccione si los datos de ubicación descargados desde un teléfono inteligente se incrustarán o no en las fotografías a medida que se van tomando.	<b>INFO UBICACIÓN</b>	Visualiza los datos de ubicación descargados por última vez desde un teléfono inteligente.		
	Opción	Descripción							
<b>GEOETIQUETADO</b>	Seleccione si los datos de ubicación descargados desde un teléfono inteligente se incrustarán o no en las fotografías a medida que se van tomando.								
<b>INFO UBICACIÓN</b>	Visualiza los datos de ubicación descargados por última vez desde un teléfono inteligente.								
<b>CONF.CONEX.IMPR. instax</b>	Ajuste la configuración para la conexión a impresoras FUJIFILM instax SHARE opcionales (  123).								

◆ Para más información sobre las conexiones inalámbricas, visite <http://fujifilm-dsc.com/wifi/>

### FORMATEAR

Para formatear la tarjeta de memoria:











- 1 Resalte  **FORMATEAR** en el menú de configuración y pulse **MENU/OK**.
  - 2 Se mostrará un diálogo de confirmación. Para formatear la tarjeta de memoria, resalte **ACEPTAR** y pulse **MENU/OK**. Para salir sin formatear la tarjeta de memoria, seleccione **ANULAR** o pulse **DISP/BACK**.
- ⓘ Todos los datos, incluyendo las imágenes protegidas, se borrarán de la tarjeta de memoria. Asegúrese de copiar los archivos importantes en un ordenador o en otro dispositivo de almacenamiento.
- ⓘ No abra la tapa del compartimiento de la pila durante el formateo.











## Ajustes predeterminados













Los ajustes predeterminados para las opciones del menú de disparo y de configuración se indican a continuación. Estos ajustes pueden restaurarse utilizando la opción  **REINICIAR** en el menú de configuración (📖 103).

### ■ Menú de disparo

Menú	Predeterminado
 <b>FILTRO AVANZADO</b>	 <b>CÁMARA DE JUGUETE</b>
 <b>AJUSTE ENFOQUE AUTOMÁTICO</b>	 <b>ZONA</b>
<b>MODO AF</b>	• <b>SELECC. PRIORIDAD AF-S: DISPARO</b>
<b>PRIORIDAD DISPARO/ENFOQUE</b>	• <b>SELECC. PRIORIDAD AF-C: DISPARO</b>
<b>AJUSTE AF INSTANTÁNEO</b>	<b>AF-S</b>
<b>AF+MF</b>	<b>NO</b>
<b>DETEC. ROSTROS</b>	<b>NO</b>
<b>AF DETECCIÓN DE OJOS</b>	 <b>AUTO</b>
<b>PRE-AF</b>	<b>NO</b>
<b>LUZ AUX. AF</b>	<b>SÍ</b>
 <b>ISO</b>	<b>200</b>
 <b>TAMAÑO IMAGEN</b>	 <b>3:2</b>
 <b>CALIDAD IMAGEN</b>	<b>BUENA</b>
 <b>RANGO DINÁMICO</b>	 <b>100 %</b>

Menú	Predeterminado
 <b>SIMULAC. PELÍCULA</b>	 <b>PROVIA/ESTÁNDAR</b>
 <b>AUTODISPARADOR</b>	<b>NO</b>
 <b>EQUILIBRIO BLANCO</b>	<b>AUTO</b>
 <b>COLOR</b>	<b>(0) ESTÁNDAR</b>
 <b>NITIDEZ</b>	<b>(0) ESTÁNDAR</b>
 <b>TONO ALT.LUCES</b>	<b>(0) ESTÁNDAR</b>
 <b>TONO SOMBRAS</b>	<b>(0) ESTÁNDAR</b>
 <b>REDUCCIÓN RUIDO</b>	<b>(0) ESTÁNDAR</b>
 <b>RED.RUIDO EXP. LARG.</b>	<b>SÍ</b>
 <b>OPT. MODUL. OBJV.</b>	<b>SÍ</b>
 <b>AJST ADPT MONT</b>	<b>OBJETIVO 5 (50 mm)</b>

Menú	Predeterminado
 DISPARAR SIN OBJETIVO	NO
 ASIST. MF	ESTÁNDAR
 MODO BLOQ. AE/AF	BLOQ. AE/AF AL PUL
 MODO BLOQUEO AF	SÓLO BLOQUEO AF
 FOTOMETRÍA	 MULTI
 INTERB. AE PUN. +ÁREA ENF.	SÍ
 FLASH CONFIGURACIÓN	
MODO FLASH	AUTO
COMPENSAC. FLASH	±0
SUPR. OJOS ROJOS	NO

Menú	Predeterminado
 CONFIG. VÍDEO	
MODO VÍDEO	 1920×1080 60 fps
ISO VÍDEO	AUTO
AJUSTE NIVEL MIC.	3
MIC./DISP. REMOTO	 MICRO
 ESTABIL. IMAGEN	 CONTINUO
 SIMULACIÓN PELÍC. CONT.	
PELÍCULA 1	 PROVIA/ESTÁNDAR
PELÍCULA 2	 Velvia/VÍVIDA
PELÍCULA 3	 ASTIA/BAJO
 AJUSTE APERTURA	AUTO +  MANUAL
 TIPO DE OBTURADOR	MS OBTURADOR MECÁNICO



## ■ Menú de configuración

Menú	Predeterminado
SONIDO Y FLASH	SÍ
CONFIG. SONIDO	
VOLUMEN BOTONES	
VOL.OBTURADOR	
SONIDO OBTURADOR	1 SONIDO 1
VOL.REPRODUCCIÓN	7
CONFIG. PANTALLA	
MOSTRAR FOTO	NO
INFO. GIRO AUTOMÁTICO EVF	SÍ
VER EXP. M. MANUAL	SÍ
BRILLO EVF	0
BRILLO LCD	0
VER EFECTO IMAGEN	SÍ
GUÍA ENCUADRE	CUADRÍCULA 9
VIS. GIRO AUTO	SÍ
COMPROB. ENFOQUE	NO
UNID. ESCALA ENF.	METROS
VER AJ. PERSONAL.	<ul style="list-style-type: none"> <li>• GUÍA ENCUADRE: <input type="checkbox"/></li> <li>• NIVEL ELECTRÓNICO: <input type="checkbox"/></li> <li>• INDICADOR DISTANC. AF: <input type="checkbox"/></li> <li>• HISTOGRAMA: <input type="checkbox"/></li> <li>• Todas las demás opciones: <input checked="" type="checkbox"/></li> </ul>

Menú	Predeterminado
BOTÓN/AJUSTE DIAL	
AJUST. FUNC. (Fn)	Consulte la página 43.
AJUSTE DE BOTÓN SELECTOR	<b>BOTÓN Fn</b>
EDIT./GUARD. MENÚ RÁP.	Consulte la página 40.
BOTÓN DE AJUSTE AE-L/AF-L	<b>AE-L/AF-L</b>
ANILLO DE ENFOQUE	HACIA DERECHA
CONTROL ENERGÍA	
AUTODESCONEXIÓN	2 MIN
ALTO RENDIMIENTO	NO
LIMPIEZA DEL SENSOR	
CUANDO ESTÁ ENCENDIDA	NO
CUANDO ESTÁ APAGADA	SÍ
CONF. DAT. GUARD.	
CONTADOR	CONTINUO
GUARDAR ORIGINAL	NO
ESPACIOS COLOR	sRGB
AJUSTES EVF/LCD	SEN. OC.
AJUSTE DE CONEXIÓN	
CONFIG. INALÁMB.	<ul style="list-style-type: none"> <li>• REDUC. IMAG. : SÍ</li> <li>• GEOETIQUETADO: SÍ</li> <li>• INFO UBICACIÓN: SÍ</li> </ul>
CONF. GEOETIQUET.	

# Conexiones

## Transferencia inalámbrica

Acceso a redes inalámbricas y conexión a ordenadores, teléfonos inteligentes o tabletas. Para más detalles sobre las descargas y otra información relevante, visite <http://app.fujifilm-dsc.com/>.

### **Conexiones inalámbricas: Teléfonos inteligentes**

Instale la aplicación "FUJIFILM Camera Remote" en su teléfono inteligente para navegar por las imágenes de la cámara, descargar las imágenes seleccionadas, controlar la cámara remotamente o copiar los datos de ubicación en la cámara. Para conectar el teléfono inteligente, pulse el botón de función de la cámara (**Fn7/Wi-Fi**).

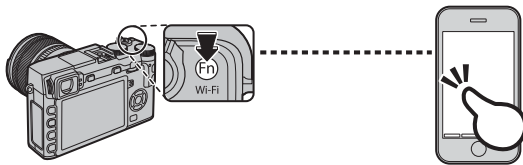

- También puede conectarse usando las opciones **COMUNIC. INALÁMB.** del menú de disparo y de reproducción de la cámara.

### **Conexiones inalámbricas: Ordenadores**

Una vez instalada la aplicación "FUJIFILM PC AutoSave" y configurado su ordenador como el destino de las imágenes copiadas desde la cámara, podrá cargar las imágenes desde la cámara usando la opción **AUTOGUARDAR EN PC** del menú de reproducción de la cámara o manteniendo pulsado el botón de función (**Fn7/Wi-Fi**) en el modo de reproducción.

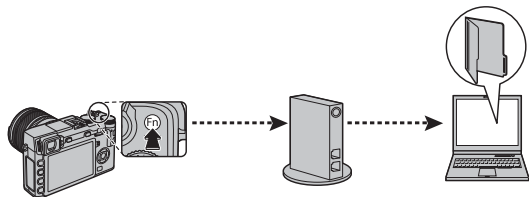

## Visualización de imágenes en un ordenador

Lea esta sección para más información sobre cómo copiar imágenes en un ordenador.

### **Windows**

Use MyFinePix Studio para copiar imágenes en su ordenador, desde donde podrá almacenarlas, visualizarlas, organizarlas e imprimirlas. MyFinePix Studio está disponible para su descarga desde el siguiente sitio web:

<http://fujifilm-dsc.com/mfs/>

Una vez finalizada la descarga, haga doble clic en el archivo descargado ("MFPS\_Setup.EXE") y siga las instrucciones en pantalla para finalizar la instalación. Una vez finalizada la instalación, vaya a "Conexión de la cámara" (📖 116).

### **Macintosh**

Podrá copiar imágenes en su ordenador usando Image Capture (suministrado con su ordenador) u otro software. Vaya a "Conexión de la cámara" (📖 116).



#### **Visualización de archivos RAW**

Para ver archivos RAW en su ordenador, use RAW FILE CONVERTER, disponible para su descarga desde:

<http://fujifilm-dsc.com/rfc/>

### **Conexión de la cámara**

- 1** Busque la tarjeta de memoria que contenga las imágenes que desea copiar en el ordenador e introduzca la tarjeta en la cámara (📖 16).
  - ◆ Los usuarios de Windows necesitan el CD de Windows al iniciar el software por primera vez.
  - ⌚ La interrupción del suministro de energía durante la transferencia puede causar la pérdida de datos o daños a la tarjeta de memoria. Inserte una pila nueva o recién cargada antes de conectar la cámara.
- 2** Apague la cámara y conecte un cable USB tal y como se indica, asegurándose de que los conectores están completamente introducidos. Conecte la cámara directamente al ordenador; no utilice un concentrador USB o teclado.

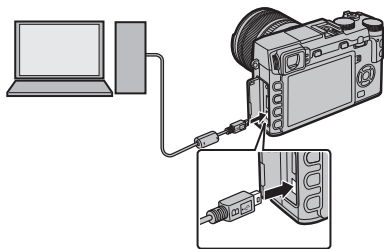

- ⌚ El cable USB no debe tener una longitud superior a los 60 cm y debe ser apto para la transferencia de datos.
- 3** Encienda la cámara.
  - 4** Copie las imágenes en el ordenador usando MyFinePix Studio o las aplicaciones proporcionadas con el sistema operativo.

Para más información sobre el uso del software, inicie la aplicación y seleccione la opción adecuada en el menú de **Ayuda**.

- ❗ Si inserta una tarjeta de memoria que contiene un gran número de imágenes, puede haber una demora antes de que se abra el software y no será posible importar o guardar imágenes. Utilice un lector de tarjetas de memoria para transferir las imágenes.
- ❗ Asegúrese de que el ordenador no muestre un mensaje que indique que el proceso de copiado está en progreso y que la lámpara indicadora esté apagada antes de apagar la cámara o de desconectar el cable USB (si el número de imágenes copiadas es muy grande, la lámpara indicadora podría permanecer encendida después de que haya desaparecido el mensaje del ordenador). No cumplir con esta precaución puede causar la pérdida de datos o daños a la tarjeta de memoria.
- ❗ Desconecte la cámara antes de insertar o de extraer las tarjetas de memoria.
- ❗ En algunos casos puede no ser posible acceder a imágenes guardadas en un servidor de red utilizando el software de la misma forma que en un ordenador independiente.
- ❗ Todos los costes facturados por la compañía telefónica o proveedor de servicios de Internet al utilizar servicios que requieren una conexión a Internet corren a cargo del usuario.

#### **Desconexión de la cámara**

Después de confirmar que la lámpara indicadora se ha apagado, apague la cámara y desconecte el cable USB.

## Impresión de imágenes por medio de USB

Si la impresora es compatible con PictBridge, se puede conectar la cámara directamente a la impresora tal y como se muestra a continuación e imprimir las imágenes sin necesidad de copiarlas primero en un ordenador. Tenga en cuenta que dependiendo de la impresora que se utilice, es posible que no todas las funciones que se describen a continuación sean compatibles.



### Conexión de la cámara

- 1 Conecte un cable USB tal y como se muestra y encienda la impresora.

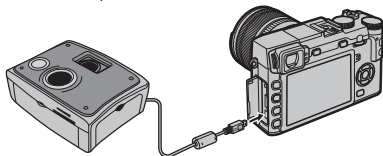

- 1 El cable USB no debe tener una longitud superior a los 60 cm y debe ser apto para la transferencia de datos.

- 2 Encienda la cámara. **USB** será visualizado en el monitor, seguido de la imagen de PictBridge que se muestra abajo a la derecha.

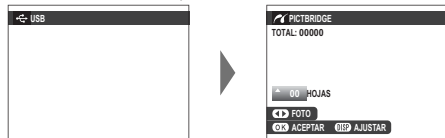

- ❖ Puede imprimir imágenes desde una tarjeta de memoria que se haya formateado en la cámara.
- ❖ Tamaño de página, calidad de impresión y selección de bordes utilizando la impresora.

### Impresión de las imágenes seleccionadas

- 1 Pulse el selector hacia la izquierda o derecha para visualizar la imagen que desea imprimir.



- ❖ Para imprimir una copia de la imagen actual, vaya directamente al paso 3.

- 2 Pulse el selector hacia arriba o hacia abajo para escoger el número de copias (hasta 99). Repita los pasos 1–2 para seleccionar imágenes adicionales.



- 3 Pulse **MENU/OK** para mostrar un diálogo de confirmación.



- 4 Pulse **MENU/OK** para comenzar a imprimir.



### Impresión de la fecha de grabación

Para imprimir la fecha de grabación en las fotografías, pulse **DISP/BACK** en la pantalla PictBridge y seleccione **IMPRIMIR CON FECHA**  (para imprimir fotografías sin la fecha de grabación, seleccione **IMPRIM. SIN FECHA**). Para asegurarse de que la fecha es la correcta, configure el reloj de la cámara antes de tomar imágenes. Algunas impresoras no son compatibles con la impresión de fechas. Para obtener más detalles, consulte el manual de la impresora.

### Imprimir un pedido de copias DPOF

Para imprimir el pedido de copias creado con **PED. COPIAS (DPOF)** en el menú de reproducción (101):

- 1 En la pantalla de PictBridge, pulse **DISP/BACK** para abrir el menú de PictBridge.
- 2 Pulse el selector hacia arriba o hacia abajo para resaltar **IMPRIMIR DPOF**.



- 3 Pulse **MENU/OK** para mostrar un diálogo de confirmación.

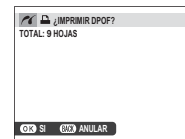

- 4 Pulse **MENU/OK** para comenzar a imprimir.



### Durante la impresión

Durante la impresión se visualiza el mensaje de la derecha. Pulse **DISP/BACK** para cancelar antes de imprimir todas las imágenes (dependiendo de la impresora, la impresión puede finalizar antes de que la imagen actual se imprima).

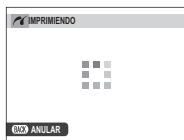

Si la impresión se interrumpe, apague la cámara y vuélvala a encender.

### Desconexión de la cámara

Confirme que no se visualiza el mensaje anterior y apague la cámara. Desconecte el cable USB.

### **Creación de un pedido de copias DPOF**

Se puede utilizar la opción  **PED. COPIAS (DPOF)** del menú de reproducción para crear un “pedido de copias” digital para impresoras compatibles con PictBridge o dispositivos que sean compatibles con DPOF.



### DPOF

DPOF (Digital Print Order Format (Formato de pedido de copias digitales)) es un estándar que permite que las imágenes se impriman desde los “pedidos de copias” almacenados en la tarjeta de memoria. La información en el pedido incluye las imágenes que se van a imprimir y el número de copias de cada imagen.





## ■ CON FECHA / SIN FECHA

Para modificar el pedido de impresión DPOF, seleccione  **PED. COPIAS (DPOF)** en el menú de reproducción y pulse el selector hacia arriba o hacia abajo para resaltar **CON FECHA**  o **SIN FECHA**.



**CON FECHA** : *Imprime la fecha de grabación en las imágenes.*

**SIN FECHA**: *Imprime las imágenes sin fecha.*

Pulse **MENU/OK** y siga los pasos indicados a continuación.

**1** Pulse el selector hacia la izquierda o hacia la derecha para visualizar la imagen que desee incluir o quitar del pedido de impresión.



**2** Pulse el selector hacia arriba o hacia abajo para escoger el número de copias (hasta 99). Para quitar una imagen del pedido de impresión, pulse el selector hacia abajo hasta que el número de copias sea 0.

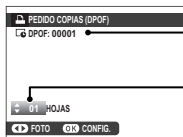

*Cantidad total de impresiones*

*Cantidad de copias*

**3** Repita los pasos 1–2 para completar el pedido de impresión. Pulse **MENU/OK** para guardar el pedido de impresión cuando haya finalizado la configuración o **DISP/BACK** para salir sin cambiar el pedido de impresión.



**4** La cantidad total de impresiones se muestra en el monitor. Pulse **MENU/OK** para salir.



Las copias en el pedido de impresión actual se indican con un icono  durante la reproducción.



## ■ REINICIAR TODAS

Para cancelar el pedido de impresión actual, seleccione **REINICIAR TODAS** para **REC. PED. COPIAS (DPOF)**. Se visualizará el cuadro de confirmación de la derecha; pulse **MENU/OK** para eliminar todas las imágenes del pedido.



◆ Los pedidos de impresión pueden contener un máximo de 999 imágenes.

◆ Si se inserta una tarjeta de memoria que contiene un pedido de impresión creado con otra cámara, se visualiza un mensaje de la derecha. Pulsar **MENU/OK** cancela este pedido de impresión; se deberá crear un nuevo pedido de impresión tal y como se ha descrito anteriormente.

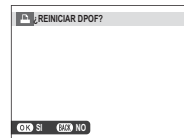

## Impresoras instax SHARE

Imprima imágenes desde su cámara digital en impresoras instax SHARE.

### **Establecer una conexión**

Seleccione  **AJUSTE DE CONEXIÓN > CONF. CONEX. IMPR. instax** en el menú de configuración de la cámara e introduzca el nombre de la impresora instax SHARE (SSID) y la contraseña.

#### **El nombre de la impresora (SSID) y la contraseña**

El nombre de la impresora (SSID) se puede encontrar en la parte inferior de la impresora; la contraseña por defecto es "1111". Si ya ha elegido una contraseña distinta para imprimir desde un teléfono inteligente, introduzca esa contraseña en su lugar.

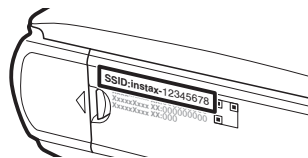

## ***Impresión de imágenes***

**1** Encienda la impresora.



**2** Seleccione  **IMPRESIÓN IMPR. instax** en el menú de reproducción de la cámara. La cámara se conectará a la impresora.



 Para imprimir un fotograma de una secuencia de ráfaga, visualice el fotograma antes de seleccionar  **IMPRESIÓN IMPR. instax**.

**3** Utilice el selector para visualizar la imagen que desea imprimir y, a continuación, pulse **MENU/OK**.

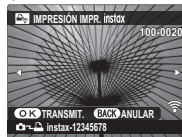

- ❖ Las imágenes tomadas con otras cámaras no se pueden imprimir.
- ❖ El área impresa es menor que el área visible en el monitor LCD.

**4** La imagen se enviará a la impresora y comenzará la impresión.

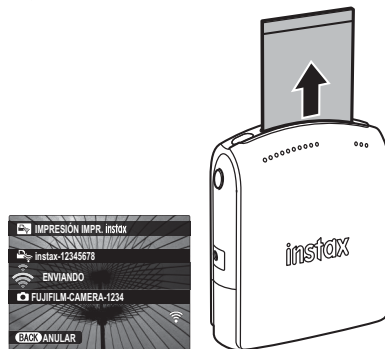

## Visualización de imágenes en un televisor

Para mostrar las imágenes a un grupo, conecte la cámara a un televisor con un cable HDMI (disponible de forma separada en terceros proveedores; tenga en cuenta que el televisor solo se puede utilizar para la reproducción, no para la toma de imágenes).

- 1 Apague la cámara.
- 2 Conecte el cable como se muestra a continuación.

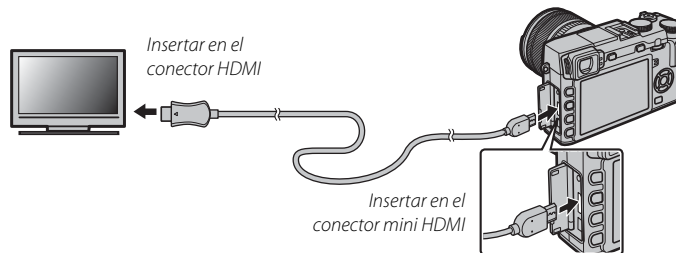

- ① Utilice un cable HDMI de no más de 1,5 m de longitud.
  - ❖ Asegúrese de introducir completamente los conectores.
- 3 Sintonice la televisión en el canal de entrada HDMI. Consulte la documentación suministrada con el televisor para más información.
  - 4 Encienda la cámara y pulse el botón . El monitor de la cámara se apaga y las imágenes y los videos se reproducen en el televisor. Tenga en cuenta que los controles de volumen de la cámara no tienen ningún efecto sobre los sonidos reproducidos en el televisor; utilice los controles de volumen del televisor para ajustar el volumen.
- ❖ El cable USB no se puede utilizar mientras esté conectado un cable HDMI.
  - ❖ Algunas televisiones pueden mostrar brevemente una pantalla negra cuando comienza la reproducción del vídeo.

# Notas técnicas

## Accesorios opcionales

La cámara es compatible con una amplia gama de accesorios FUJIFILM y de otras marcas.

### Accesorios de FUJIFILM

FUJIFILM ofrece los siguientes accesorios opcionales. Para obtener la información más reciente sobre los accesorios disponibles en su región, consulte a su representante local de FUJIFILM o visite [http://www.fujifilm.com/products/digital\\_cameras/index.html](http://www.fujifilm.com/products/digital_cameras/index.html).

#### Pilas de ión de litio recargables

**NP-W126:** Las pilas recargables adicionales de gran capacidad NP-W126 pueden ser adquiridas según se necesite.



#### Cargador de pilas

**BC-W126:** Los cargadores de pilas de repuesto pueden adquirirse según se necesite. A +20°C, el BC-W126 carga una NP-W126 en aproximadamente 150 minutos.

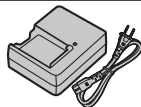

#### Adaptadores de alimentación de CA

**AC-9V** (requiere del acoplador de CC CP-W126): Utilizar durante los disparos y reproducción prolongados o al copiar imágenes a un ordenador.

#### Acopladores de CC

**CP-W126:** Conecte el AC-9V a la cámara.

**Disparadores remotos**

**RR-90:** Utilizar para reducir las sacudidas de la cámara o para mantener el obturador abierto durante una exposición prolongada.

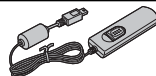
**Micrófonos estéreo**

**MIC-ST1:** Un micrófono externo para la grabación de vídeo.

**Objetivos**

**Objetivos de la serie XF:** Objetivos intercambiables de uso exclusivo con la montura X de FUJIFILM.

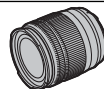

**Objetivos de la serie XC:** Objetivos intercambiables de uso exclusivo con la montura X de FUJIFILM.

**Unidades de flash de zapata**

**EF-20:** Esta unidad de flash con clip (alimentada por dos pilas AA) tiene un número guía de 20 (ISO 100, m) y es compatible con control de flash TTL. El cabezal de flash se puede girar hacia arriba 90° para una iluminación rebotada.



**EF-42:** Esta unidad de flash con clip (alimentada por cuatro pilas AA) tiene un número guía de 42 (ISO 100, m) y es compatible con control de flash TTL y con el zoom motorizado automático en el rango 24–105 mm (formato equivalente a 35 mm). El cabezal de flash se puede girar hacia arriba 90°, hacia la izquierda 180° y hacia la derecha 120° para una iluminación rebotada.

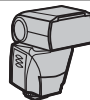

**EF-X20:** Este flash con clip tiene un número de guía de 20 (ISO 100, m).



### Empuñaduras

**HG-XE1:** Muestra un agarre mejorado.

### Fundas de cuero

**BLC-XE1:** Esta funda combina funcionalidad con el lujo del cuero y viene equipada con una correa para el hombro hecha del mismo material, así como con un paño que puede ser utilizado para envolver la cámara antes de guardarla en la funda, etc. Puede realizar fotografías, y las pilas y las tarjetas de memoria pueden ser introducidas o extraídas con la cámara aún dentro de la funda.

### Tubo de extensión macro

**MCEX-11/16:** Coloque entre la cámara y el objetivo para disparar a tasas altas de reproducción.

### Filtros protectores

**PRF-39/PRF-43/PRF-49S/PRF-52/PRF-58/PRF-62/PRF-67/PRF-72/PRF-77:** Utilizar para proteger el objetivo.

### Teleconvertores

**XF1.4X TC WR:** Aumenta la distancia focal de los objetivos compatibles en aproximadamente 1,4x.

### Adaptadores de montura

**FUJIFILM M MOUNT ADAPTER:** Permite que la cámara sea utilizada con una amplia gama de objetivos con montura M.

### Tapas de objetivo delanteras

**FLCP-39/FLCP-43/FLCP-52/FLCP-58/FLCP-62/FLCP-67/FLCP-72/FLCP-72 II/FLCP-77:** Para proteger el elemento delantero del objetivo cuando no utilice el objetivo.

### Tapas de objetivo traseras

**RLCP-001:** Para proteger el elemento trasero del objetivo cuando el objetivo no esté instalado en la cámara.

### Tapas del cuerpo

**BCP-001:** Tapa la montura del objetivo de la cámara cuando no hay un objetivo instalado.

### Impresoras instax SHARE

**SP-1:** Conecte a través de una red inalámbrica LAN para imprimir imágenes en película instax.



## Conexión de la cámara a otros dispositivos

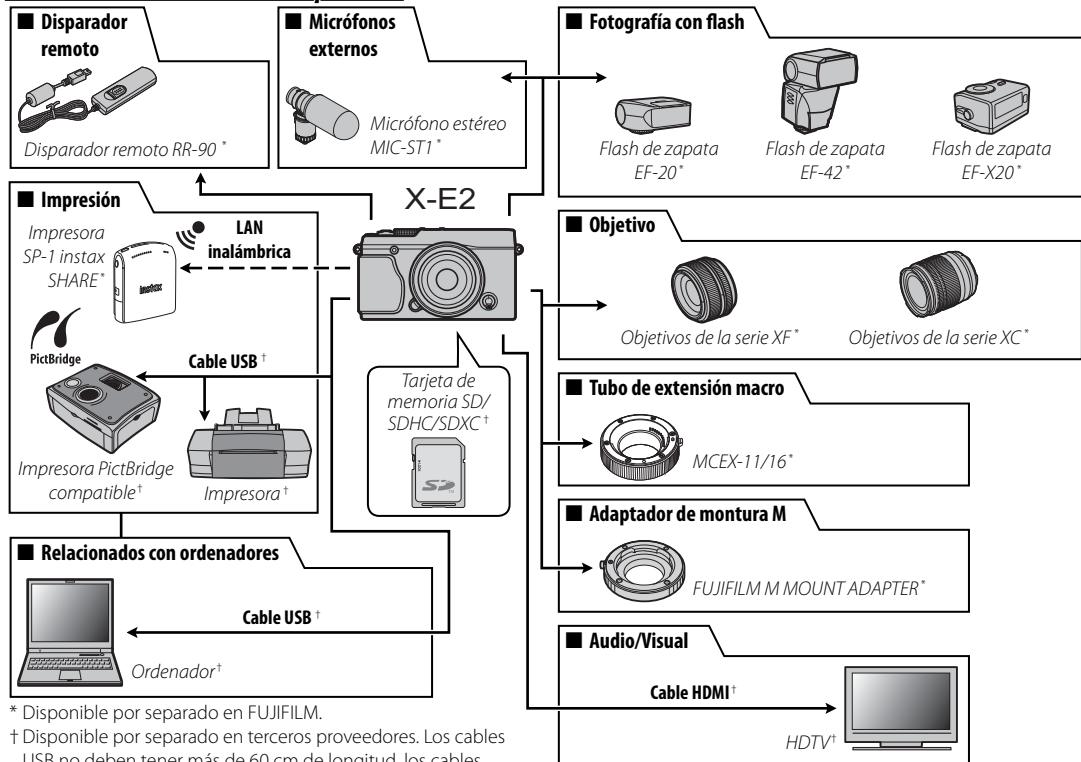

\* Disponible por separado en FUJIFILM.

† Disponible por separado en terceros proveedores. Los cables USB no deben tener más de 60 cm de longitud, los cables HDMI no más de 1,5 m.

## **Cuidado de la cámara**

---

Para poder disfrutar de forma continua de este producto, tenga en cuenta las siguientes precauciones.

### **Almacenamiento y uso**

Si no va a utilizar la cámara durante un período prolongado, extraiga la pila y la tarjeta de memoria.

No almacene o utilice la cámara en lugares:

- expuestos a la lluvia, vapor o humo
- muy húmedos o extremadamente sucios
- expuestos a la luz solar directa o a temperaturas muy altas, como en el interior de un vehículo cerrado en un día soleado
- extremadamente fríos
- afectados por vibraciones fuertes
- expuestos a campos magnéticos fuertes, como por ejemplo cerca de antenas transmisoras, líneas de energía, emisores de radar, motores, transformadores o imanes
- expuestos a productos químicos volátiles tales como pesticidas
- junto a productos de caucho o vinilo

### **■ Agua y arena**

La exposición al agua y a la arena puede dañar la cámara, sus circuitos internos y sus mecanismos. Al utilizar la cámara en la playa o en la costa, evite exponerla al agua o a la arena. No coloque la cámara sobre una superficie mojada.

### **■ Condensación**

El incremento repentino de la temperatura, como por ejemplo al entrar en un edificio con calefacción en un día frío, puede hacer que se produzca condensación dentro de la cámara. Si esto ocurre, apague la cámara y espere una hora antes de volver a encenderla. Si se produce condensación en la tarjeta de memoria, extraiga la tarjeta y espere a que se disipe la condensación.

### **Transporte**

Mantenga la cámara en su equipaje de mano. El equipaje facturado podría sufrir golpes violentos que podrían dañar la cámara.

## Limpieza del sensor de imagen

Si hay múltiples fotografías marcadas por puntos o manchas en los mismos lugares podría indicar la presencia de polvo en el sensor de imagen de la cámara. Limpie el sensor utilizando la opción  **LIMPIEZA DEL SENSOR** en el menú de configuración (📖 107); si el problema persiste, podrá limpiar el sensor manualmente tal y como se describe a continuación. Tenga en cuenta que las reparaciones o sustituciones del sensor de imagen a causa de un daño durante la limpieza están sometidas a cargos.

- 1 Utilice una perilla (no un cepillo) para eliminar el polvo del sensor.

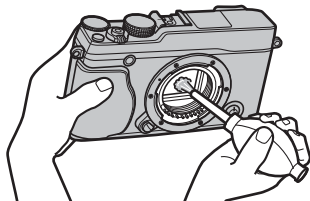

- ⓘ No utilice un cepillo o una perilla con cepillo. Si se hace caso omiso de esta precaución, el sensor podría dañarse.
- 2 Compruebe si el polvo ha sido eliminado.
  - ♦ Repita los pasos 1 y 2 según sea necesario.
- 3 Vuelva a colocar la tapa del cuerpo o el objetivo.

# Resolución de problemas

## Problemas y soluciones

### ■ Energía y pilas

Problema	Solución
La cámara no se enciende.	<ul style="list-style-type: none"><li>• <b>La pila está agotada:</b> Cargue la pila (🔋 15) o introduzca una pila de repuesto completamente cargada (🔋 16).</li><li>• <b>No ha colocado la pila correctamente:</b> Vuelva a colocarla en la posición correcta (🔋 16).</li><li>• <b>La tapa del compartimento de las pilas no está cerrada:</b> Cierre la tapa del compartimento de las pilas (🔋 17).</li></ul>
El monitor no se enciende.	El monitor podría no encenderse si apaga y vuelve a encender la cámara rápidamente. Pulse el disparador hasta la mitad para encender el monitor.
La pila se agota rápidamente.	<ul style="list-style-type: none"><li>• <b>La pila está fría:</b> Caliente la pila colocándola en su bolsillo o en otro lugar cálido e instálela en la cámara justo antes de tomar una fotografía.</li><li>• <b>Los terminales de la pila están sucios:</b> Limpie los terminales con un paño suave y seco.</li><li>• <b>Sí es seleccionado para [🔍] AJUSTE ENFOQUE AUTOMÁTICO &gt; PRE-AF:</b> Apague <b>PRE-AF</b> (🔋 89).</li><li>• <b>La pila ha sido cargada muchas veces:</b> La pila ha llegado al final de su vida útil. Adquiera una pila nueva.</li></ul>
La cámara se apaga repentinamente.	<b>La pila está agotada:</b> Cargue la pila (🔋 15) o introduzca una pila de repuesto completamente cargada (🔋 16).
La carga no comienza.	Vuelva a introducir la pila en la orientación correcta y asegúrese de que el cargador esté conectado (🔋 15).
La carga es lenta.	Cargue la pila a temperatura ambiente (🔋 iv).
La lámpara indicadora de carga parpadea, pero la pila no se carga.	<ul style="list-style-type: none"><li>• <b>Los terminales de la pila están sucios:</b> Limpie los terminales con un paño suave y seco.</li><li>• <b>La pila ha sido cargada muchas veces:</b> La pila ha llegado al final de su vida útil. Adquiera una pila nueva. Si la pila sigue sin cargar, póngase en contacto con su distribuidor FUJIFILM.</li></ul>

### ■ Menús y pantallas









Problema	Solución
Las pantallas no están en español.	Seleccione <b>ESPAÑOL</b> para [🗣️] 言語/LANG. (🔋 103).

## ■ Disparo

Problema	Solución
No se toma ninguna imagen al pulsar el disparador.	<ul style="list-style-type: none"> <li>• <b>La tarjeta de memoria está llena:</b> Introduzca una tarjeta de memoria nueva o borre imágenes (📖 16, 34).</li> <li>• <b>La tarjeta de memoria no está formateada:</b> Formatee la tarjeta de memoria (📖 110).</li> <li>• <b>Hay suciedad en los contactos de la tarjeta de memoria:</b> Limpie los contactos con un paño suave y seco.</li> <li>• <b>La tarjeta de memoria está dañada:</b> Introduzca una tarjeta de memoria nueva (📖 16).</li> <li>• <b>La pila está agotada:</b> Cargue la pila (📖 15) o introduzca una pila de repuesto completamente cargada (📖 16).</li> <li>• <b>La cámara se apaga automáticamente:</b> Encienda la cámara (📖 20).</li> <li>• <b>La lámpara indicadora se ilumina en color naranja al intentar grabar una panorámica:</b> Espere hasta que la lámpara indicadora se apague (📖 4).</li> </ul>
Aparece moteado (“ruido”) en el monitor o en el visor cuando se pulsa el disparador hasta la mitad.	Se aumenta la ganancia para ayudar a la composición cuando el sujeto se encuentra escasamente iluminado y se ha reducido la apertura, lo que podría provocar un moteado perceptible cuando se muestre una vista previa de las imágenes en las pantallas. No afecta a las imágenes que se toman con la cámara.
La cámara no enfoca.	<b>El sujeto no es adecuado para enfoque automático:</b> Utilice el bloqueo del enfoque (📖 53) o el enfoque manual (📖 65).
La función Detección inteligente de rostros no está disponible.	<b>La función Detección inteligente de rostros no está disponible en el modo de disparo actual:</b> Elija un modo de disparo diferente (📖 148).
No se detecta ningún rostro.	<ul style="list-style-type: none"> <li>• <b>El rostro del sujeto está oscurecido por gafas de sol, por un sombrero, cabello largo o cualquier otro objeto:</b> Elimine las obstrucciones.</li> <li>• <b>El rostro del sujeto ocupa únicamente un área pequeña de la foto:</b> Cambie la composición de modo que el rostro del sujeto ocupe un área más grande de la foto.</li> <li>• <b>La cabeza del sujeto está inclinada u horizontal:</b> Pida al sujeto que mantenga su cabeza erguida.</li> <li>• <b>La cámara está inclinada:</b> Mantenga la cámara nivelada.</li> <li>• <b>El rostro del sujeto está escasamente iluminado:</b> Fotografe en condiciones de iluminación intensa.</li> </ul>
Se ha seleccionado el sujeto incorrecto.	El sujeto seleccionado se encuentra más cerca del centro de la foto que el sujeto principal. Recomponga la imagen o desactive la detección de rostros y encuadre la imagen utilizando el bloqueo de enfoque (📖 53).

Problema	Solución
El flash no se dispara.	<ul style="list-style-type: none"> <li>• <b>No se puede utilizar el flash con los ajustes actuales:</b> Consulte la lista de los ajustes que pueden utilizarse con el flash (📖 148).</li> <li>• <b>El flash está bajado:</b> Eleve el flash (📖 35).</li> <li>• <b>La pila está agotada:</b> Cargue la pila (📖 15) o introduzca una pila de repuesto completamente cargada (📖 16).</li> <li>• <b>La cámara está en el modo horquillado o continuo:</b> Seleccione el modo fotograma único (📖 57).</li> <li>• <b>DESACTIVADO es seleccionado para 📷 SONIDO Y FLASH:</b> Seleccione <b>SÍ</b> (📖 103).</li> </ul>
Algunos modos de flash no están disponibles.	<p><b>DESACTIVADO</b> es seleccionado para <b>📷 SONIDO Y FLASH</b>. Seleccione <b>SÍ</b> (📖 103).</p>
El flash no ilumina completamente el sujeto.	<ul style="list-style-type: none"> <li>• <b>El sujeto no está dentro del alcance del flash:</b> Coloque al sujeto dentro del rango de alcance del flash (📖 144).</li> <li>• <b>La ventana del flash está obstruida:</b> Sujete la cámara adecuadamente (📖 29).</li> <li>• <b>La velocidad de obturación es más rápida que 1/800 s:</b> Elija una velocidad de obturación más lenta (📖 36, 47, 49).</li> </ul>
Las imágenes están desenfocadas.	<ul style="list-style-type: none"> <li>• <b>El objetivo está sucio:</b> Limpie el objetivo (📖 xi).</li> <li>• <b>El objetivo está bloqueado:</b> Mantenga los objetos lejos del objetivo.</li> <li>• <b>!AF se visualiza durante el disparo y la zona de enfoque aparece visualizada en color rojo:</b> Compruebe el enfoque antes de disparar (📖 29).</li> </ul>
Las imágenes están manchadas.	<ul style="list-style-type: none"> <li>• <b>La velocidad de obturación es lenta y la temperatura ambiente es elevada:</b> Esto es normal y no indica mal funcionamiento.</li> <li>• <b>La cámara ha sido utilizada continuamente a altas temperaturas o se visualiza una advertencia de temperatura:</b> Apague la cámara y espere a que se enfríe.</li> </ul>

## ■ Reproducción













Problema	Solución
Las imágenes tienen puntos.	Las imágenes se tomaron con otra cámara o modelo diferente.
El zoom de reproducción no está disponible.	Las imágenes fueron creadas utilizando  <b>REDIMENSIONAR</b> o se tomaron con otra cámara o modelo diferente.
No se reproduce ningún sonido en los videos.	<ul style="list-style-type: none"> <li>• <b>El volumen de reproducción es demasiado bajo:</b> Ajuste el volumen de reproducción ( 104).</li> <li>• <b>El micrófono estaba obstruido:</b> Sujete la cámara correctamente durante la grabación ( 2, 37).</li> <li>• <b>El altavoz está obstruido:</b> Sujete la cámara correctamente durante la reproducción ( 2, 39).</li> <li>• <b>DESACTIVADO es seleccionado para  SONIDO Y FLASH:</b> Seleccione <b>SÍ</b> ( 103).</li> </ul>
Las imágenes seleccionadas no se borran.	Algunas de las imágenes seleccionadas para borrarse están protegidas. Elimine la protección utilizando el dispositivo en el que inicialmente protegió las imágenes (  98).
La numeración de archivos se reinicia inesperadamente.	Se abrió la tapa del compartimiento de las pilas mientras la cámara estaba encendida. Apague la cámara antes de abrir la tapa del compartimiento de las pilas (  16, 20).

## ■ Conexiones/Varios

Para obtener más información sobre la solución de problemas de las conexiones inalámbricas, visite:

[http://faq.fujifilm.com/digitalcamera/faq\\_product.html?pid=X](http://faq.fujifilm.com/digitalcamera/faq_product.html?pid=X)



Problema	Solución
Problemas al conectar o cargar imágenes a un teléfono inteligente.	<ul style="list-style-type: none"> <li>• <b>El teléfono inteligente está demasiado lejos:</b> Acerque los dispositivos.</li> <li>• <b>Algunos dispositivos cercanos están provocando interferencias de radio:</b> Aleje la cámara y el teléfono inteligente de hornos microondas o teléfonos inalámbricos.</li> </ul>
No puede cargar imágenes.	<ul style="list-style-type: none"> <li>• <b>El teléfono inteligente está conectado a otro dispositivo:</b> El teléfono inteligente y la cámara pueden estar conectados únicamente a un dispositivo simultáneamente. Finalice la conexión y vuelva a intentarlo.</li> <li>• <b>Existen diversos teléfonos inteligentes en los alrededores:</b> Intente volver a realizar la conexión. La presencia de varios teléfonos inteligentes puede dificultar la conexión.</li> <li>• La imagen actual pertenece a un vídeo o ha sido creada en otro dispositivo y no puede cargarse a un teléfono inteligente.</li> </ul>

Problema	Solución
El teléfono inteligente no mostrará imágenes.	Seleccione <b>Sí</b> para  <b>AJUSTE DE CONEXIÓN</b> > <b>CONFIG. INALÁMB.</b> > <b>REDUC. IMAG.</b>  . Seleccionar <b>NO</b> aumenta los tiempos de carga de las imágenes de gran tamaño; además, algunos teléfonos podían no ser capaces de mostrar imágenes superiores a cierto tamaño.
Ausencia de imagen o sonido en la TV.	<ul style="list-style-type: none"> <li>• <b>La cámara no está conectada adecuadamente:</b> Conecte la cámara correctamente ( 125). Tenga en cuenta que una vez la cámara esté conectada, las imágenes aparecerán en el televisor en lugar de en el monitor de la cámara.</li> <li>• <b>La entrada del televisor está configurada en "TV":</b> Ajuste la entrada a "HDMI".</li> <li>• <b>El volumen del televisor es demasiado bajo:</b> Utilice los controles del televisor para ajustar el volumen.</li> </ul>
El ordenador no reconoce la cámara.	Asegúrese de que la cámara y el ordenador estén correctamente conectados (  116).
No puede transferir archivos RAW o JPEG al ordenador.	Use MyFinePix Studio para transferir imágenes (solo Windows;  115).
Las imágenes no se pueden imprimir.	<ul style="list-style-type: none"> <li>• <b>La cámara no está conectada adecuadamente:</b> Conecte la cámara adecuadamente ( 118).</li> <li>• <b>La impresora está apagada:</b> Encienda la impresora.</li> </ul>
Solamente se imprime una copia/no se imprime la fecha.	La impresora no es compatible con PictBridge.
La cámara no responde.	<ul style="list-style-type: none"> <li>• <b>Funcionamiento erróneo temporal de la cámara:</b> Saque y vuelva a introducir la pila ( 16, 18).</li> <li>• <b>La pila está agotada:</b> Cargue la pila ( 15) o introduzca una pila de repuesto completamente cargada ( 16).</li> <li>• <b>La cámara está conectada a una red inalámbrica:</b> Finalice la conexión.</li> </ul>
La cámara no funciona de la forma esperada.	Saque y vuelva a introducir la pila (  16, 18). Si el problema vuelve a aparecer, póngase en contacto con su distribuidor FUJIFILM.
Sin sonido.	Seleccione <b>Sí</b> para  <b>SONIDO Y FLASH</b> (  103).







## Mensajes y pantallas de advertencia

Las siguientes advertencias aparecen en la pantalla.















Advertencia	Descripción
 (rojo)	Carga baja. Cargue la pila (🔋 15) o introduzca una pila de repuesto completamente cargada (🔋 16).
 (parpadea en rojo)	Pila agotada. Cargue la pila (🔋 15) o introduzca una pila de repuesto completamente cargada (🔋 16).
<b>!AF</b> (se visualiza en rojo con zonas de enfoque rojas)	La cámara no puede enfocar. Utilice el bloqueo del enfoque para enfocar a otro sujeto que se encuentre a la misma distancia, a continuación recomponga la imagen (📷 53).
La abertura o la velocidad de obturación se visualizan en rojo	El sujeto es demasiado brillante o demasiado oscuro y la imagen estará sub o sobreexpuesta. Utilice el flash para obtener iluminación adicional al realizar fotografías de sujetos escasamente iluminados (📷 35).
<b>ERROR DE ENFOQUE</b>	
<b>APAGUE LA CÁMARA Y ENCIÉNDALA DE NUEVO</b>	La cámara funciona de forma incorrecta. Apague la cámara y vuelva a encenderla. Si el mensaje vuelve a aparecer, póngase en contacto con un distribuidor FUJIFILM.
<b>ERROR CONTROL DEL OBJETIVO</b>	
<b>ERROR DE OBJETIVO</b>	Apague la cámara, retire el objetivo y limpie las superficies de montaje, a continuación vuelva a colocar el objetivo y encienda la cámara. Si el problema vuelve a aparecer, póngase en contacto con un distribuidor FUJIFILM.
<b>OCUPADO</b>	La tarjeta de memoria está formateada de forma incorrecta. Utilice la cámara para formatear la tarjeta (📷 110).
<b>TARJETA NO INICIALIZADA</b>	<ul style="list-style-type: none"><li>• <b>La tarjeta de memoria no está formateada o la tarjeta de memoria fue formateada en un ordenador u otro dispositivo:</b> Formatee la tarjeta de memoria utilizando la opción  <b>FORMATEAR</b> del menú de configuración de la cámara (📷 110).</li><li>• <b>Los contactos de la tarjeta de memoria requieren limpieza:</b> Limpie los contactos con un paño suave y seco. Si el mensaje vuelve a aparecer, formatee la tarjeta (📷 110). Si el mensaje persiste, sustituya la tarjeta.</li><li>• <b>La cámara funciona de forma incorrecta:</b> Póngase en contacto con un distribuidor FUJIFILM.</li></ul>
<b>TARJETA PROTEGIDA</b>	La tarjeta de memoria está bloqueada. Desbloquee la tarjeta (📷 17).

Advertencia	Descripción
ERROR DE TARJETA	<ul style="list-style-type: none"> <li>• <b>La tarjeta de memoria no está formateada para utilizarse en la cámara:</b> Formatee la tarjeta (📖 110).</li> <li>• <b>Los contactos de la tarjeta de memoria requieren limpieza o la tarjeta de memoria está dañada:</b> Limpie los contactos con un paño suave y seco. Si el mensaje vuelve a aparecer, formatee la tarjeta (📖 110). Si el mensaje persiste, sustituya la tarjeta.</li> <li>• <b>Tarjeta de memoria incompatible:</b> Utilice una tarjeta compatible (📖 19).</li> <li>• <b>La cámara funciona de forma incorrecta:</b> Póngase en contacto con un distribuidor FUJIFILM.</li> </ul>
SD MEMORIA LLENA	La tarjeta de memoria está llena y no se pueden grabar imágenes. Borre algunas imágenes (📖 34) o introduzca una tarjeta de memoria con más espacio libre (📖 16).
NO HAY TARJETA	El obturador únicamente se abre al haber introducida una tarjeta de memoria. Inserte una tarjeta de memoria.
ERROR DE ESCRITURA	<ul style="list-style-type: none"> <li>• <b>Error de tarjeta de memoria o error de conexión:</b> Vuelva a insertar la tarjeta o apague la cámara y luego vuelva a encenderla. Si el mensaje vuelve a aparecer, póngase en contacto con un distribuidor FUJIFILM.</li> <li>• <b>No hay espacio suficiente en la memoria para grabar imágenes adicionales:</b> Borre algunas imágenes (📖 34) o introduzca una tarjeta de memoria con más espacio libre (📖 16).</li> <li>• <b>La tarjeta de memoria no está formateada:</b> Formatee la tarjeta de memoria (📖 110).</li> </ul>
ERROR DE LECTURA	<ul style="list-style-type: none"> <li>• <b>El archivo está dañado o no fue creado con la cámara:</b> El archivo no puede ser visualizado.</li> <li>• <b>Los contactos de la tarjeta de memoria requieren limpieza:</b> Limpie los contactos con un paño suave y seco. Si el mensaje vuelve a aparecer, formatee la tarjeta (📖 110). Si el mensaje persiste, sustituya la tarjeta.</li> <li>• <b>La cámara funciona de forma incorrecta:</b> Póngase en contacto con un distribuidor FUJIFILM.</li> </ul>
¡FIN DE CONTADOR!	La cámara ya no dispone de más números de fotogramas (el número del fotograma actual es 999-9999). Formatee la tarjeta de memoria y seleccione <b>RENOVAR</b> para 📖 <b>CONTADOR</b> . Tome una fotografía para restaurar el contador a 100-0001, a continuación seleccione <b>SEGUIR</b> para 📖 <b>CONTADOR</b> . (📖 107).
DEMASIADAS FOTOS	<ul style="list-style-type: none"> <li>• <b>La búsqueda ha encontrado más de 30000 resultados:</b> Elija una búsqueda que devuelva menos resultados.</li> <li>• <b>Se han seleccionado más de 999 imágenes para su eliminación:</b> Elija menos imágenes.</li> </ul>

Advertencia	Descripción
<b>FOTO PROTEGIDA</b>	Se ha intentado borrar o girar una imagen protegida. Elimine la protección y vuelva a intentarlo (🔒 98).
<b>NO SE PUEDE REENCUADRAR</b>	La imagen está dañada o no fue creada con la cámara.
 <b>NO SE PUEDE EJECUTAR</b>	La supresión de ojos rojos no se puede aplicar a imágenes creadas con otros dispositivos.
 <b>NO SE PUEDE EJECUTAR</b>	La supresión de ojos rojos no es aplicable a los vídeos.
<b>NO SE PUEDE GIRAR</b>	La imagen seleccionada no se pueden girar.
 <b>NO SE PUEDE GIRAR</b>	Los vídeos no se pueden girar.
<b>ERROR DE ARCHIVO DPOF</b>	El pedido de copias DPOF de la tarjeta de memoria actual contiene más de 999 imágenes. Copie las imágenes en un ordenador y cree un nuevo pedido de copias.
<b>NO SE PUEDE CONFIGURAR DPOF</b>	La imagen no se puede imprimir utilizando DPOF.
 <b>NO SE PUEDE CONFIGURAR DPOF</b>	Los vídeos no se pueden imprimir utilizando DPOF.
<b>ERROR DE COMUNICACIÓN</b>	Ocurrió un error de conexión mientras se imprimían las imágenes o se copiaban en un ordenador o en otro dispositivo. Confirme que el dispositivo esté encendido y que el cable USB esté conectado.
<b>ERROR DE IMPRESIÓN</b>	La impresora no tiene papel o tinta, o ha ocurrido otro error de impresión. Compruebe la impresora (para más detalles, consulte el manual de la impresora). Para reanudar la impresión, apague la impresora y luego vuelva a encenderla.
<b>ERROR DE IMPRESORA ¿REANUDAR?</b>	La impresora no tiene papel o tinta, o ha ocurrido otro error de impresión. Compruebe la impresora (para más detalles, consulte el manual de la impresora). Si la impresión no se reanuda automáticamente, pulse <b>MENU/OK</b> para reanudarla.
<b>NO SE PUEDE IMPRIMIR</b>	Se ha intentado imprimir un vídeo, una imagen que no ha sido creada con la cámara o una imagen que tiene un formato no compatible con la impresora. Los vídeos, imágenes RAW y algunas imágenes creadas con otros dispositivos no pueden imprimirse; si la imagen es una imagen estática creada con la cámara, compruebe el manual de la impresora para confirmar que la impresora es compatible con el formato JFIF-JPEG o Exif-JPEG. Si no es compatible, las imágenes no se pueden imprimir.
	Apague la cámara y espere a que se enfríe. El moteado puede aumentar en las imágenes tomadas cuando se visualiza esta advertencia.

## Capacidad de la tarjeta de memoria

En la siguiente tabla se muestra el tiempo de grabación o el número de imágenes disponibles con distintos tamaños de imagen. Todas las cifras son aproximadas; el tamaño de archivo varía en función de la escena grabada, lo que se traduce en grandes variaciones en el número de archivos que se pueden almacenar. El número de exposiciones o el tiempo de grabación restante pueden no disminuir en la misma proporción.

Capacidad		8 GB		16 GB	
		 FINE	 NORMAL	 FINE	 NORMAL
Fotografías	 3:2	1210	1910	2490	3950
	RAW	230		490	
Videos <sup>1</sup>	 1920×1080 60 fps <sup>2</sup>	26 min.		54 min.	
	 1920×1080 50 fps <sup>2</sup>				
	 1920×1080 30 fps <sup>2</sup>				
	 1920×1080 25 fps <sup>2</sup>				
	 1920×1080 24 fps <sup>2</sup>				
	 1280×720 60 fps <sup>3</sup>	51 min.		105 min.	
	 1280×720 50 fps <sup>3</sup>				
	 1280×720 30 fps <sup>3</sup>				
	 1280×720 25 fps <sup>3</sup>				
	 1280×720 24 fps <sup>3</sup>				

<sup>1</sup> Utilice una tarjeta CLASS<sup>10</sup> o superior.

<sup>2</sup> Los vídeos individuales no podrán exceder los 14 minutos de duración.

<sup>3</sup> Los vídeos individuales no podrán exceder los 27 minutos de duración.

## Enlaces

Para obtener más información sobre la cámara digital FUJIFILM, visite los sitios web que se indican a continuación.

### **FUJIFILM X-E2 Información del producto**

Los accesorios opcionales y la información de ayuda se pueden encontrar en el siguiente sitio web.



### **Actualizaciones del firmware**

Algunas funciones del producto pueden diferir de las descritas en el manual suministrado debido a la actualización del firmware. Visite nuestro sitio Web a fin de obtener información detallada sobre cada modelo:

[http://www.fujifilm.com/support/digital\\_cameras/software/fw\\_table.html](http://www.fujifilm.com/support/digital_cameras/software/fw_table.html)



### **Aplicaciones FUJIFILM gratuitas**

Las aplicaciones FUJIFILM le dan más oportunidades para disfrutar de sus imágenes en teléfonos inteligentes, tabletas y ordenadores.

<http://fujifilm-dsc.com/>



Para obtener la versión más reciente de MyFinePix Studio, visite:

<http://fujifilm-dsc.com/mfs/>



Para obtener la versión más reciente de RAW FILE CONVERTER, visite:

<http://fujifilm-dsc.com/rfc/>



## Especificaciones



Sistema	
Modelo	Cámara digital FUJIFILM X-E2
Píxeles efectivos	Aprox. 16,3 millones
Sensor de imagen	23,6 mm × 15,6 mm (APS-C), sensor de imagen X-Trans CMOS II con píxeles cuadrados y filtro de color primario
Medio de almacenamiento	Tarjetas de memoria recomendadas SD/SDHC/SDXC FUJIFILM
Sistema de archivos	En conformidad con Design Rule for Camera File System (DCF) (Norma de diseño para el sistema de archivos de la cámara), Exif 2.3, y Digital Print Order Format (DPOF) (Formato de orden de impresión digital)
Formato de archivos	<ul style="list-style-type: none"><li>• <b>Fotografías estáticas:</b> Exif 2.3 JPEG (comprimido); RAW (formato RAF original, es necesario software especializado); RAW+JPEG disponible</li><li>• <b>Videos:</b> Estándar H.264 con sonido estéreo (MOV)</li></ul>
Tamaño de las imágenes	<ul style="list-style-type: none"><li>• <b>L 3:2:</b> 4896 × 3264</li><li>• <b>M 3:2:</b> 3456 × 2304</li><li>• <b>S 3:2:</b> 2496 × 1664</li><li>• <b>L panorámica:</b> 2160 × 9600 (vertical) / 9600 × 1440 (horizontal)</li><li>• <b>M panorámica:</b> 2160 × 6400 (vertical) / 6400 × 1440 (horizontal)</li><li>• <b>L 16:9:</b> 4896 × 2760</li><li>• <b>M 16:9:</b> 3456 × 1944</li><li>• <b>S 16:9:</b> 2496 × 1408</li><li>• <b>L 1:1:</b> 3264 × 3264</li><li>• <b>M 1:1:</b> 2304 × 2304</li><li>• <b>S 1:1:</b> 1664 × 1664</li></ul>
Montura del objetivo	Montura FUJIFILM X
Sensibilidad	Sensibilidad de salida estándar equivalente a ISO 200 – 6400 en incrementos de 1/3 EV; AUTO; sensibilidad de salida extendida equivalente a ISO 100, 12800 o 25600
Medición	Medición de 256 segmentos a través de la lente (TTL); MULTI, PUNTUAL, PROMEDIO
Control de exposición	AE programado (con cambio de programa); AE con prioridad a la obturación; AE con prioridad a la apertura; exposición manual
Compensación de la exposición	-3 EV – +3 EV en incrementos de 1/3 EV

## Sistema

## Velocidad de obturación

- OBTURADOR MECÁNICO
    - **Modo P:** 4 seg. a  $\frac{1}{4000}$  seg.
    - **Bulb:** Máx. 60 min.
  - OBTURADOR ELECTRÓNICO
    - **Modos P, S, A y M:** 1 seg. a  $\frac{1}{32000}$  seg.
    - **Bulb:** 1 seg. fijo.
  - MECÁNICO + ELECTRÓNICO
    - **Modo P:** 4 seg. a  $\frac{1}{32000}$  seg.
    - **Bulb:** Máx. 60 min.
- **Tiempo:** 30 seg. a  $\frac{1}{4000}$  seg.  
- **El resto de modos:** 30 seg. a  $\frac{1}{4000}$  seg.
- **Tiempo:** 1 seg. a  $\frac{1}{32000}$  seg.  
- **Tiempo:** 30 seg. a  $\frac{1}{32000}$  seg.  
- **El resto de modos:** 30 seg. a  $\frac{1}{32000}$  seg.

## Continuo

Modo	Velocidad de fotograma (fps)	Fotos por ráfaga
	7,0	Hasta aproximadamente 18
	3,0	Hasta que la tarjeta se llene

- ◆ Utilice una tarjeta **CLASS** o superior.
- ◆ La velocidad de fotograma varía dependiendo de las condiciones de disparo y del número de imágenes grabadas.

## Enfoque

- **Modo:** AF único o continuo; enfoque manual con anillo de enfoque; AF+MF
- **Selección de la zona de enfoque:** UN SOLO PUNTO, ZONA, AMPLIO/SEGUIMIENTO
- **Sistema de enfoque automático:** AF híbrido inteligente (AF con detección de contraste/detección de fases TTL) con iluminador auxiliar de AF

## Equilibrio blanco

Personalizado, selección de la temperatura de color, automático, luz solar directa, sombra, luz fluorescente diurna, luz fluorescente blanca cálida, luz fluorescente blanca fría, iluminación incandescente, iluminación bajo el agua

## Autodisparador

Desactivado, 2 seg., 10 seg.

Sistema	
<b>Flash</b>	<ul style="list-style-type: none"> <li>• <b>Tipo:</b> Flash de elevación manual</li> <li>• <b>Número guía:</b> Aprox. 7 (ISO 200, m)</li> </ul>
<b>Modo</b>	Automático, flash de relleno, desactivado, sincronización lenta, sincronización a la cortinilla trasera, mando (supresión de ojos rojos desactivado); automático con supresión de ojos rojos, flash de relleno con supresión de ojos rojos, desactivado, sincronización lenta con supresión de ojos rojos, sincronización a la cortinilla trasera con supresión de ojos rojos, mando (supresión de ojos rojos activado)
<b>Zapata</b>	Zapata de accesorios con contactos TTL
<b>Visor</b>	Visor OLED de 0,5 pulg., 2360k puntos de color con ajuste dióptrico (-4 a +2 m <sup>-1</sup> ); punto de mira aprox. 23 mm; cobertura de encuadre aprox. 100%
<b>Monitor LCD</b>	Monitor LCD de 3,0 pulg., con 1040k puntos de color; cobertura de encuadre aprox. 100%
<b>Videos</b>	<ul style="list-style-type: none"> <li>• <b>HD 1920 × 1080 60 fps:</b> Tamaño de fotograma 1920 × 1080 (1080p); 60 fps; sonido estéreo</li> <li>• <b>HD 1920 × 1080 50 fps:</b> Tamaño de fotograma 1920 × 1080 (1080p); 50 fps; sonido estéreo</li> <li>• <b>HD 1920 × 1080 30 fps:</b> Tamaño de fotograma 1920 × 1080 (1080p); 30 fps; sonido estéreo</li> <li>• <b>HD 1920 × 1080 25 fps:</b> Tamaño de fotograma 1920 × 1080 (1080p); 25 fps; sonido estéreo</li> <li>• <b>HD 1920 × 1080 24 fps:</b> Tamaño de fotograma 1920 × 1080 (1080p); 24 fps; sonido estéreo</li> <li>• <b>HD 1280 × 720 60 fps:</b> Tamaño de fotograma 1280 × 720 (720p); 60 fps; sonido estéreo</li> <li>• <b>HD 1280 × 720 50 fps:</b> Tamaño de fotograma 1280 × 720 (720p); 50 fps; sonido estéreo</li> <li>• <b>HD 1280 × 720 30 fps:</b> Tamaño de fotograma 1280 × 720 (720p); 30 fps; sonido estéreo</li> <li>• <b>HD 1280 × 720 25 fps:</b> Tamaño de fotograma 1280 × 720 (720p); 25 fps; sonido estéreo</li> <li>• <b>HD 1280 × 720 24 fps:</b> Tamaño de fotograma 1280 × 720 (720p); 24 fps; sonido estéreo</li> </ul>



**Terminales de entrada/salida**

<b>Salida HDMI</b>	Conector HDMI Mini
<b>Entrada/salida digital</b>	Micro conector USB (USB 2.0 de alta velocidad)
<b>Conector del micrófono/ disparador remoto</b>	Mini clavija estéreo de $\phi$ 2,5 mm

**Suministro de energía/otros**

**Suministro de energía** Pila recargable NP-W126

<b>Duración de la pila</b> (número aproximado de fotogramas que pueden capturarse con una batería completamente cargada en el modo <b>P</b> , objetivo XF35mmF1.4 R)	<b>Tipo de pila</b>	<b>Número aproximado de fotografías</b>
	NP-W126 (tipo suministrado con la cámara)	350

Estándar CIPA, medido utilizando la pila suministrada con la cámara y la tarjeta de memoria SD.

**Nota:** El número de disparos que se pueden realizar con la pila varía en función del nivel de carga de la pila y disminuirá a bajas temperaturas.

**Dimensiones de la cámara** 129,0 mm × 74,9 mm × 37,2 mm (30,9 mm excluyendo proyecciones, medido en la parte más delgada)  
(An. × Al. × Prof.)

**Peso de la cámara** Aprox. 300 g, excluyendo la pila, accesorios y tarjeta de memoria

**Peso de disparo** Aprox. 350 g, incluyendo la pila y la tarjeta de memoria

**Condiciones de funcionamiento**

- **Temperatura:** 0 °C a +40 °C
- **Humedad:** 10% – 80% (sin condensación)

**Transmisor inalámbrico**

**Estándares** IEEE 802.11b/g/n (protocolo inalámbrico estándar)

**Frecuencia de funcionamiento**

- **EE. UU., Canadá, Taiwán:** 2412 MHz–2462 MHz (11 canales)
- **Otros países:** 2412 MHz–2472 MHz (13 canales)

**Protocolos de acceso** Infraestructura

<b>Pila recargable NP-W126</b>	
<b>Tensión nominal</b>	7,2V CC
<b>Capacidad nominal</b>	1260 mAh
<b>Temperatura de funcionamiento</b>	0°C a +40°C
<b>Dimensiones (An. × Al. × Pr.)</b>	36,4 mm × 47,1 mm × 15,7 mm
<b>Peso</b>	Aprox. 47 g
<b>Cargador de pilas BC-W126</b>	
<b>Entrada nominal</b>	100V – 240V CA, 50/60Hz
<b>Capacidad de entrada</b>	13 – 21 VA
<b>Salida nominal</b>	8,4V CC, 0,6 A
<b>Pilas compatibles</b>	Pilas recargables NP-W126
<b>Tiempo de carga</b>	Aprox. 150 minutos (+20°C)
<b>Temperatura de funcionamiento</b>	5°C a +40°C
<b>Dimensiones (An. × Al. × Pr.)</b>	65 mm × 91,5 mm × 28 mm, excluyendo proyecciones
<b>Peso</b>	Aprox. 77 g, excluyendo la pila

El peso y las dimensiones varían dependiendo del país o región de venta. Las etiquetas, los menús y otras pantallas pueden diferir de aquéllos de la propia cámara.

**■ Avisos**

- Las especificaciones están sujetas a cambios sin previo aviso; para obtener la información más reciente, visite [http://www.fujifilm.com/products/digital\\_cameras/index.html](http://www.fujifilm.com/products/digital_cameras/index.html). FUJIFILM no asume ninguna responsabilidad por daños derivados de errores en este manual.
- A pesar de que el visor y el monitor LCD han sido fabricados mediante una avanzada tecnología de alta precisión, pueden aparecer pequeños puntos brillantes y colores irregulares, particularmente cerca del texto. Esto es normal para este tipo de monitor LCD y no indica mal funcionamiento; las imágenes grabadas con la cámara no se verán afectadas.
- Las cámaras digitales pueden funcionar incorrectamente si se las expone a perturbaciones radioeléctricas fuertes (por ejemplo, campos eléctricos, electricidad estática o ruido de línea).
- Debido al tipo de objetivo utilizado, puede producirse una cierta distorsión en la periferia de las imágenes. Esto es normal.

## Restricciones para los ajustes de la cámara

A continuación se indican las opciones disponibles para cada modo de disparo. Algunas opciones podrían no estar disponibles para los elementos compatibles con un modo determinado, y la función podría estar restringida en función de las condiciones de disparo.

		P	S	A	M	AGV	☐	☐	☐	☐	
f 12	SUPR. OJOS ROJOS: NO	AUTO	✓			✓	✓			✓	
		⚡	✓	✓	✓	✓	✓			✓	
		⚡ SLOW	✓		✓		✓	✓			✓
		⚡ HIGH	✓	✓	✓	✓	✓				✓
		Ⓢ	✓	✓	✓	✓	✓				✓
	SUPR. OJOS ROJOS: SÍ	👁️	✓								✓
		👁️⚡	✓	✓	✓	✓					✓
		👁️ SLOW	✓		✓						✓
		👁️ HIGH	✓	✓	✓	✓					✓
		Ⓢ	✓	✓	✓	✓					✓
📷		✓	✓	✓	✓	✓				✓	
📷		✓	✓	✓	✓	✓				✓	
📷		✓	✓	✓	✓	✓				✓	
F		✓ <sup>1</sup>	✓ <sup>1</sup>	✓	✓	✓	✓	✓	✓	✓	
S.S.		✓ <sup>1</sup>	✓ <sup>4</sup>	✓ <sup>1</sup>	✓ <sup>4</sup>	✓	✓	✓ <sup>3</sup>	✓ <sup>3</sup>	✓	
📷	MS		✓	✓	✓	✓	✓	✓	✓ <sup>1</sup>	✓ <sup>8</sup>	
	MS+ES		✓	✓	✓	✓	✓	✓		✓ <sup>8</sup>	
	ES		✓	✓	✓	✓	✓	✓	✓ <sup>1</sup>	✓ <sup>8</sup>	
Cambio de programa			✓			✓	✓			✓ <sup>8</sup>	
📷	AF-L		✓	✓	✓	✓	✓	✓			
	AE+AF		✓	✓	✓	✓	✓	✓			

		P	S	A	M	AGV	☐	☐	☐	☐
📷	AUTO1/AUTO2/AUTO3	✓	✓	✓	✓		✓	✓		
	H (25600)/H (12800)	✓	✓	✓	✓		✓			✓
	6400 – 1000	✓	✓	✓	✓		✓	✓	✓	✓
	800	✓	✓	✓	✓	✓	✓	✓	✓	✓
	640 – 400	✓	✓	✓	✓	✓	✓	✓	✓	✓
	320 – 200	✓	✓	✓	✓	✓	✓	✓	✓	✓
	L (100)	✓	✓	✓	✓		✓			✓
📷	L	✓	✓	✓	✓	✓	✓			✓ <sup>8</sup>
	M	✓	✓	✓	✓	✓	✓			✓ <sup>8</sup>
	S	✓	✓	✓	✓	✓	✓	✓ <sup>1</sup>		✓ <sup>8</sup>
📷	FINE/NORMAL	✓	✓	✓	✓	✓	✓	✓		✓ <sup>8</sup>
	RAW	✓	✓	✓	✓					✓ <sup>8</sup>
📷	AUTO	✓	✓	✓	✓	✓		✓	✓ <sup>1</sup>	✓ <sup>8</sup>
	📷/📷/📷/📷	✓	✓	✓	✓	✓		✓	✓	✓ <sup>8</sup>
📷	📷	✓	✓	✓	✓	✓	✓ <sup>1</sup>	✓	✓	✓
	📷/📷/📷	✓	✓	✓	✓	✓		✓	✓	✓
	📷/📷	✓	✓	✓	✓	✓		✓	✓	✓
	📷/📷/📷/📷	✓	✓	✓	✓	✓		✓	✓	✓
📷	📷	✓	✓	✓	✓	✓		✓	✓	✓
	WB	✓	✓	✓	✓	✓	✓ <sup>1</sup>	✓	✓	✓
Horquilla		✓	✓	✓	✓					
Disparo continuo		✓	✓	✓	✓					
📷	📷	✓	✓	✓	✓	✓	✓	✓		✓
	📷	✓	✓	✓	✓	✓	✓	✓		✓

		P	S	A	M	Ag	Ⓜ	Ⓜ	Ⓜ	Ⓜ	Ⓜ
☑	☑	✓	✓	✓	✓	✓ <sup>1</sup>	✓	✓	✓	✓	✓ <sup>B</sup>
	☑	✓	✓	✓	✓		✓				✓ <sup>B</sup>
	☑	✓	✓	✓	✓		✓				✓ <sup>B</sup>
	S	✓	✓	✓	✓	✓ <sup>1</sup>	✓	✓	✓	✓	✓ <sup>B</sup>
AF	C	✓	✓	✓	✓		✓	✓	✓	✓	✓ <sup>1</sup>
	M	✓	✓	✓	✓		✓	✓	✓	✓	✓ <sup>B</sup>
	☑	✓	✓	✓	✓	✓	✓				✓ <sup>1</sup>
AF	☑	✓	✓	✓	✓	✓	✓	✓	✓ <sup>1</sup>	✓ <sup>1</sup>	
	☑	✓	✓	✓	✓	✓	✓				
	☑	✓	✓	✓	✓	✓	✓				
AF	ESTÁNDAR	✓	✓	✓	✓		✓ <sup>1</sup>	✓ <sup>1</sup>			
	DIVISIÓN IMAGEN DIGITAL	✓	✓	✓	✓						
	RESALTE ASIST. ENFOQUE	✓	✓	✓	✓						
AF+MF		✓	✓	✓	✓		✓	✓			
AF	☑ <sub>1</sub>	✓	✓	✓	✓	✓	✓			✓	✓ <sup>B</sup>
	☑ <sub>2</sub>	✓	✓	✓	✓	✓	✓	✓ <sup>1</sup>	✓	✓	✓ <sup>B</sup>
	OFF	✓	✓	✓	✓	✓	✓			✓	✓ <sup>B</sup>
LMO <sup>C</sup>		✓	✓	✓	✓	✓	✓				✓ <sup>B</sup>
SUPR. OJOS ROJOS		✓	✓	✓	✓						✓ <sup>B</sup>
LUZ AUX. AF		✓	✓	✓	✓	✓				✓	✓ <sup>B</sup>
Color		✓	✓	✓	✓	✓	✓				✓ <sup>B</sup>
Sharp		✓	✓	✓	✓	✓	✓				✓ <sup>B</sup>
L1 L2		✓	✓	✓	✓	✓	✓				✓ <sup>B</sup>
L3 L4		✓	✓	✓	✓	✓	✓				✓ <sup>B</sup>

		P	S	A	M	Ag	Ⓜ	Ⓜ	Ⓜ	Ⓜ	Ⓜ
NR		✓	✓	✓	✓	✓	✓	✓			✓ <sup>B</sup>
☑		✓	✓	✓	✓	✓	✓	✓			✓ <sup>B</sup>
☑/☑		✓	✓	✓	✓	✓	✓	✓			
☑	VER EXP. M. MANUAL				✓	✓	✓	✓	✓		✓ <sup>B</sup>
	COMPROB. ENFOQUE (AF) <sup>9</sup>	✓ <sup>7</sup>	✓ <sup>7</sup>	✓ <sup>7</sup>	✓ <sup>7</sup>	✓ <sup>7</sup>	✓ <sup>7</sup>	✓ <sup>7</sup>			
	COMPROB. ENFOQUE (MF) <sup>9</sup>	✓	✓	✓	✓	✓	✓	✓			
	GUÍA ENCUADRE	✓	✓	✓	✓	✓	✓	✓			
☑	NIVEL ELECTRÓNICO	✓	✓	✓	✓	✓	✓	✓			✓
	INDICADOR DISTANC. AF	✓	✓	✓	✓	✓	✓	✓			
	INDICADOR DISTANC. MF	✓	✓	✓	✓	✓	✓	✓			✓
	HISTOGRAMA	✓	✓	✓	✓	✓	✓	✓			
	ABERTURA/VEL.OB./ISO	✓	✓	✓	✓	✓	✓	✓	✓		
	COMPENSACIÓN EXP.	✓	✓	✓	✓	✓	✓	✓	✓	✓	
	FOTOMETRÍA	✓	✓	✓	✓	✓	✓	✓			
	FLASH	✓	✓	✓	✓	✓	✓	✓			
	EQUILIBRIO BLANCO	✓	✓	✓	✓	✓	✓	✓	✓		✓
	SIMULAC. PELÍCULA	✓	✓	✓	✓	✓	✓	✓	✓	✓	
☑	RANGO DINÁMICO	✓	✓	✓	✓	✓	✓	✓	✓		
	FOTOS RESTANTES	✓	✓	✓	✓	✓	✓	✓	✓		
	TAMAÑO/CALIDAD IMAG.	✓	✓	✓	✓	✓	✓	✓	✓		
	NIVEL BATERÍA	✓	✓	✓	✓	✓	✓	✓	✓	✓	
☑		✓	✓	✓	✓	✓	✓	✓	✓	✓	✓ <sup>11</sup> ✓ <sup>B</sup>

- 1 Fijado automáticamente.
- 2 Fotografía remota inalámbrica.
- 3 Las opciones disponibles varían con cada modo de disparo.
- 4 **A** no está disponible.
- 5 Disponibilidad solamente con la sensibilidad ISO automática.
- 6 Varía en función del objetivo.
- 7 Disponible solamente al seleccionar **UN SOLO PUNTO** para **MODO AF** en el modo de enfoque **S**.
- 8 Se usan ajustes de fotografía estática.
- 9 Se apaga automáticamente cuando el temporizador de intervalos está activado.
- 10 La pantalla solamente muestra la velocidad de obturación.
- 11 sRGB es seleccionado automáticamente.
- 12 El flash se apaga al seleccionar **OBTURADOR ELECTRÓNICO** para **TIPO DE OBTURADOR**.







## ***Nota***

---

---

---

---

---

---

---

---

---

---

---

---

---

---

---

---

---

---

---

---

---

---

---

---



## **Nota**

---

---

---

---

---

---

---

---

---

---

---

---

---

---

---

---

---

---

---

---

---

---

---

---

# FUJIFILM

---

**FUJIFILM Corporation**

7-3, AKASAKA 9-CHOME, MINATO-KU, TOKYO 107-0052, JAPAN

[http://www.fujifilm.com/products/digital\\_cameras/index.html](http://www.fujifilm.com/products/digital_cameras/index.html)