

FUJIFILM

BL03902-100 **FR**

DIGITAL CAMERA

X-A1

Manuel du propriétaire

Nous vous remercions d'avoir acheté ce produit. Ce manuel vous explique comment utiliser votre appareil photo numérique FUJIFILM X-A1 et installer le logiciel fourni. Veuillez à le lire attentivement et à bien le comprendre avant d'utiliser votre appareil photo.

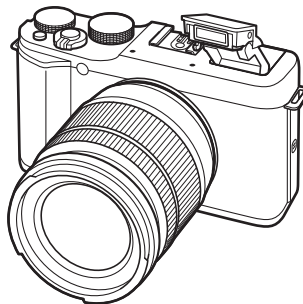

Pour en savoir plus sur les produits associés, rendez-vous sur notre site Internet à l'adresse http://www.fujifilm.com/products/digital_cameras/index.html

Avant de commencer

Premières étapes

Techniques de base de
photographie et de lecture

Techniques de base d'enregist-
rement vidéo et de lecture

La touche Q (menu rapide)

Techniques avancées de
photographie et de lecture

Menus

Raccordements

Remarques techniques

Détection des pannes

Annexe



Pour votre sécurité



Lisez attentivement ces remarques avant toute utilisation

Consignes de sécurité



- Veillez à utiliser correctement votre appareil photo. Pour cela, lisez attentivement les consignes de sécurité suivantes ainsi que le *Manuel du propriétaire* avant de l'utiliser.
- Après avoir lu ces consignes de sécurité, rangez-les dans un endroit sûr.

À propos des icônes

Les icônes illustrées ci-dessous sont utilisées dans ce document pour indiquer le degré de gravité des blessures ou dommages qui peuvent se produire si vous n'observez pas les informations indiquées par l'icône et donc utilisez ce produit de manière incorrecte.

	AVERTISSEMENT	Cette icône indique que le fait de ne pas observer les informations mentionnées peut entraîner la mort ou des blessures graves.
	ATTENTION	Cette icône indique que le fait de ne pas observer les informations mentionnées peut entraîner des blessures ou endommager le matériel.

Les icônes illustrées ci-dessous sont utilisées pour indiquer la nature des instructions que vous devez observer.

	Les icônes triangulaires vous indiquent que ces informations nécessitent votre attention (« Important »)
	Les icônes circulaires barrées en diagonale vous indiquent que l'action indiquée est interdite (« Interdit »)
	Les cercles pleins qui contiennent un point d'exclamation vous indiquent que l'action doit être réalisée (« Requis »).

AVERTISSEMENT

 <i>Débranchez de la prise murale</i>	En cas de problème, éteignez l'appareil photo, retirez la batterie, déconnectez et débranchez l'adaptateur secteur. Si vous continuez à utiliser l'appareil photo lorsqu'il dégage de la fumée, une odeur inhabituelle ou dans d'autres conditions anormales, cela peut provoquer un incendie ou une décharge électrique. Prenez contact avec votre revendeur FUJIFILM.
--	--

AVERTISSEMENT

 **Ne laissez pas de l'eau ou des objets pénétrer dans l'appareil photo.** Si de l'eau ou des objets pénètrent à l'intérieur de l'appareil photo, éteignez-le, retirez la batterie, déconnectez et débranchez l'adaptateur secteur. Continuer d'utiliser l'appareil photo dans ces conditions peut provoquer un incendie ou une décharge électrique. Prenez contact avec votre revendeur FUJIFILM.

 **N'utilisez pas l'appareil photo dans une salle de bain ou une douche.** Cela peut provoquer un incendie ou une décharge électrique.

 **N'essayez jamais de modifier ou de démonter l'appareil photo (n'ouvrez jamais le boîtier).** Le non-respect de cette consigne peut provoquer un incendie ou une décharge électrique.

 **Dans le cas où le boîtier s'ouvrirait suite à une chute ou à un autre accident, ne touchez pas aux pièces mises à nu.** Le non-respect de cette consigne peut provoquer une décharge électrique ou une blessure suite à la manipulation des pièces endommagées. Retirez immédiatement la batterie, en évitant de vous blesser ou de recevoir une décharge électrique, puis confiez le produit au revendeur d'origine pour le faire vérifier.









 **Ne modifiez pas, ne chauffez pas, ne tordez pas ni ne tirez indûment sur le câble de connexion et ne posez pas d'objets lourds dessus.** Cela peut endommager le câble et provoquer un incendie ou une décharge électrique. Si le câble est endommagé, prenez contact avec votre revendeur FUJIFILM.

 **Ne posez pas l'appareil photo sur un plan instable.** L'appareil photo pourrait tomber ou se renverser et blesser quelqu'un.

 **N'essayez jamais de prendre des photos quand vous bougez.** N'utilisez pas l'appareil photo en marchant ou en conduisant. Vous risquez de tomber ou de provoquer un accident de la circulation.

 **Pendant les orages, ne touchez à aucune pièce métallique de l'appareil photo.** Vous pourriez être électrocuté par le courant induit par une décharge de foudre.

 **Utilisez la batterie comme préconisé.** Insérez la batterie comme indiqué par l'indicateur.

 AVERTISSEMENT	
	Ne faites pas chauffer, ne modifiez pas ou ne démontez pas la batterie. Ne la faites pas tomber et ne la soumettez pas à des impacts. Ne la rangez pas avec des produits métalliques. N'importe laquelle de ces actions peut faire exploser la batterie ou la faire fuir et provoquer un incendie ou des blessures.
	Utilisez seulement les batteries ou les adaptateurs secteur préconisés pour cet appareil photo. N'utilisez pas de tensions autres que la tension d'alimentation électrique indiquée. L'utilisation d'autres sources d'alimentation peut provoquer un incendie.
	Si la batterie fuit et que le liquide entre en contact avec vos yeux, votre peau ou vos vêtements, rincez abondamment la partie touchée à l'eau claire et consultez un médecin ou appelez les urgences immédiatement.
	N'utilisez pas le chargeur pour recharger d'autres batteries que celles spécifiées ici. Le chargeur fourni est conçu uniquement pour le type de batterie fourni avec l'appareil photo. L'utilisation du chargeur pour recharger des piles ordinaires ou d'autres types de batteries peut provoquer une fuite de liquide, une surchauffe ou une explosion des piles ou batteries.
	Ne l'utilisez pas en présence d'objets inflammables, de gaz explosifs ou de poussière.
	Lorsque vous transportez la batterie, insérez-la dans votre appareil photo numérique ou conservez-la dans l'étui rigide prévu à cet effet. Rangez la batterie dans l'étui rigide. Avant de jeter la batterie, recouvrez les bornes avec du ruban isolant. L'entrée en contact avec d'autres objets métalliques ou d'autres batteries pourrait faire prendre feu ou exploser la batterie.
	Conservez les cartes mémoire hors de la portée des enfants en bas âge. Les cartes mémoire étant petites, elles peuvent être avalées par les enfants. Veillez à ranger les cartes mémoire hors de la portée des enfants en bas âge. Si un enfant venait à avaler une carte mémoire, consultez un médecin ou appelez les urgences immédiatement.

 ATTENTION	
	N'utilisez pas cet appareil photo dans des endroits exposés à des vapeurs d'essence, de la vapeur, de l'humidité ou de la poussière. Cela peut provoquer un incendie ou une décharge électrique.
	Ne laissez pas cet appareil photo dans des endroits exposés à des températures très élevées. Ne laissez pas l'appareil photo dans un véhicule fermé, par exemple, ou à la lumière directe du soleil. Cela peut déclencher un feu.
	Conservez hors de la portée des enfants en bas âge. Ce produit peut provoquer des blessures s'il est laissé dans les mains d'un enfant.
	Ne posez pas d'objet lourd sur l'appareil photo. L'objet lourd peut se renverser ou tomber et blesser quelqu'un.
	Ne déplacez pas l'appareil photo tant que l'adaptateur secteur est raccordé. Ne tirez pas sur le câble de connexion pour débrancher l'adaptateur secteur. Vous pourriez endommager le câble d'alimentation et provoquer un incendie ou une décharge électrique.
	Ne couvrez pas l'appareil photo ou l'adaptateur secteur avec un chiffon ou une couverture et ne les enroulez pas dedans. La température peut monter et la chaleur déformer le boîtier ou provoquer un incendie.
	Lorsque vous nettoyez l'appareil photo ou lorsque vous n'avez pas l'intention de l'utiliser avant longtemps, retirez la batterie, déconnectez et débranchez l'adaptateur secteur. Sinon, vous risquez de provoquer un incendie ou une décharge électrique.
	Lorsque le chargement est terminé, débranchez le chargeur de la prise d'alimentation. Laisser le chargeur branché dans la prise d'alimentation peut déclencher un feu.
	Déclencher le flash trop près des yeux d'une personne peut affecter temporairement sa vue. Faites particulièrement attention lorsque vous photographiez des bébés et de jeunes enfants.
	Lors du retrait de la carte mémoire, celle-ci risque de sortir de son logement trop rapidement. Maintenez la carte avec le doigt, puis retirez-la doucement. Vous risquez sinon de blesser des personnes avec l'éjection de la carte.
	Faites régulièrement tester et nettoyer votre appareil photo. L'accumulation de la poussière dans votre appareil photo peut provoquer un incendie ou une décharge électrique. Confiez tous les deux votre appareil photo à votre revendeur FUJIFILM pour un nettoyage interne. Notez que ce service est payant.
	Risque d'explosion si la batterie n'est pas correctement remplacée. Remplacez-la uniquement avec une batterie du même type ou d'un type équivalent.

Batteries/piles et alimentation électrique

Remarque : Vérifiez le type de batterie utilisé par votre appareil photo et lisez les sections appropriées.

Les paragraphes suivants expliquent comment utiliser correctement les batteries et prolonger leur autonomie. Une utilisation incorrecte peut réduire l'autonomie des batteries ou provoquer leur fuite, leur surchauffe, un feu ou une explosion.

Batteries Li-ion

Lisez cette partie si votre appareil photo fonctionne avec une batterie Li-ion.

La batterie n'a pas été chargée avant son expédition. Chargez-la avant toute utilisation. Rangez-la dans son étui lorsque vous ne l'utilisez pas.

■ Remarques concernant la batterie

La batterie perd progressivement sa charge lorsqu'elle n'est pas utilisée. Chargez-la un ou deux jours avant de l'utiliser.

Vous pouvez prolonger l'autonomie de la batterie en éteignant l'appareil photo lorsque vous ne l'utilisez pas.

La capacité de la batterie diminue à basse température ; une batterie déchargée peut ne pas fonctionner si elle est froide. Gardez une batterie de rechange entièrement chargée dans un endroit chaud et utilisez-la en cas de besoin, ou mettez la batterie dans votre poche ou dans un autre endroit chaud et insérez-la dans l'appareil photo uniquement au moment de la prise de vue. Ne placez pas la batterie directement sur des chauffe-mains ou d'autres dispositifs chauffants.

■ Chargement de la batterie

Rechargez la batterie à l'aide du chargeur fourni. Le temps de charge augmente aux températures ambiantes inférieures à +10°C ou supérieures à +35°C. N'essayez pas de recharger la batterie à des températures supérieures à 40°C ; aux températures inférieures à 0°C, la batterie ne se recharge pas.

N'essayez pas de recharger une batterie entièrement chargée. Il n'est cependant pas nécessaire que la batterie soit entièrement déchargée avant de la recharger.

La batterie peut être chaude au toucher immédiatement après avoir été rechargée ou utilisée. Cela est normal.

■ Longévité de la batterie

Vous pouvez recharger la batterie environ 300 fois à des températures normales. Une nette diminution de la durée pendant laquelle la batterie conserve sa charge indique qu'elle a atteint sa limite de longévité et qu'elle doit être remplacée.

■ Stockage

Les performances de la batterie peuvent se dégrader si vous ne l'utilisez pas pendant une longue période alors qu'elle est entièrement chargée. Déchargez-la avant de la ranger.

Si vous n'avez pas l'intention d'utiliser votre appareil photo avant longtemps, retirez la batterie et rangez-la dans un endroit sec dont la température ambiante est comprise entre +15°C et +25°C. Ne la rangez pas dans un endroit exposé à des températures extrêmes.

■ Précautions : Manipulation de la batterie

- Ne la transportez pas et ne la rangez pas avec des objets métalliques comme des colliers ou des épingles.
- Ne l'exposez pas aux flammes ou à la chaleur.
- Ne la démontez pas, ni ne la modifiez.
- Utilisez uniquement les chargeurs préconisés.
- Jetez immédiatement les batteries usagées.
- Ne faites pas tomber la batterie, ni ne lui faites subir de chocs violents.
- Ne l'exposez pas la batterie à l'eau.
- Gardez les bornes toujours propres.
- Il se peut que la batterie et le boîtier de l'appareil photo soient chauds au toucher après une utilisation prolongée. Cela est normal.

Piles alcalines/batteries Ni-MH de type AA

Lisez cette section si votre appareil photo fonctionne avec des piles alcalines de type AA ou des batteries Ni-MH de type AA. Vous trouverez des informations sur les types de batteries/piles compatibles dans d'autres sections du manuel de l'appareil photo.

■ Précautions : Manipulation des batteries/piles

- Ne les exposez pas à l'eau, aux flammes ou à la chaleur et ne les rangez pas dans des endroits chauds ou humides.
- Ne les transportez pas et ne les rangez pas avec des objets métalliques comme des colliers ou des épingles.
- Ne démontez pas ou ne modifiez pas les batteries/piles ou leur enveloppe extérieure.
- Ne leur faites pas subir de chocs violents.
- N'utilisez pas de batteries/piles qui fuient, qui sont déformées ou décolorées.
- Gardez-les hors de portée des bébés et des enfants en bas âge.
- Insérez-les dans le bon sens.
- N'utilisez pas simultanément des batteries/piles usagées et neuves, des batteries/piles dont les charges sont différentes ou des batteries/piles de types différents.
- Si vous n'avez pas l'intention d'utiliser l'appareil photo avant longtemps, retirez les batteries/piles. Notez que l'horloge de l'appareil photo sera réinitialisée.
- Il se peut que les batteries/piles soient chaudes au toucher immédiatement après avoir été utilisées. Éteignez l'appareil photo et attendez que les batteries/piles refroidissent avant de les manipuler.
- La capacité des batteries/piles a tendance à diminuer à basse température. Gardez des batteries/piles de rechange dans une poche ou dans un autre endroit chaud et utilisez-les en cas de besoin. Des batteries/piles froides peuvent récupérer une partie de leur charge une fois réchauffées.

- Les traces de doigts et autres taches sur les bornes des batteries/piles peuvent affecter les performances de ces dernières. Essayez soigneusement les bornes avec un chiffon doux et sec avant d'insérer les batteries/piles dans l'appareil photo.



Si les batteries/piles fuient, nettoyez leur compartiment soigneusement avant d'en insérer d'autres.



Si le liquide des batteries/piles entre en contact avec votre peau ou vos vêtements, rincez abondamment la partie touchée à l'eau. **Si le liquide entre en contact avec vos yeux, rincez immédiatement et abondamment la partie touchée à l'eau et consultez un médecin. Ne vous frottez pas les yeux. Le non-respect de cette consigne peut se solder par une déficience visuelle permanente.**

■ Batteries Ni-MH

La capacité des batteries Ni-MH peut baisser temporairement si elles sont neuves, si elles n'ont pas été utilisées pendant longtemps ou si elles ont été rechargées à plusieurs reprises avant d'être entièrement déchargées. Cela est normal et ne traduit pas un dysfonctionnement. Pour augmenter leur capacité, vous pouvez les décharger à plusieurs reprises à l'aide de l'option Décharger du menu de réglage de l'appareil photo et les recharger à l'aide d'un chargeur de batterie.

- ⓘ **ATTENTION** : N'utilisez pas l'option Décharger avec des piles alcalines.

L'appareil photo consomme une petite quantité de courant même lorsqu'il est éteint. Des batteries Ni-MH restées dans l'appareil photo pendant une longue période peuvent ainsi se vider entièrement au point de ne plus être capables de conserver leur charge. Les performances des batteries peuvent également diminuer si ces dernières sont déchargées par un dispositif tel qu'un flash. Utilisez l'option Décharger du menu de réglage de l'appareil photo pour décharger

les batteries Ni-MH. Les batteries qui ne conservent plus leur charge, même après avoir été déchargées et rechargées à plusieurs reprises, ont atteint leur limite de longévité et doivent être remplacées.

Vous pouvez recharger les batteries Ni-MH à l'aide d'un chargeur de batterie (vendu séparément). Il se peut que les batteries soient chaudes au toucher après avoir été rechargées. Reportez-vous aux instructions fournies avec le chargeur pour obtenir plus d'informations. Utilisez le chargeur uniquement avec des batteries compatibles.

Les batteries Ni-MH perdent progressivement leur charge lorsqu'elles ne sont pas utilisées.

■ Mise au rebut

Jetez les batteries/piles usagées en respectant les réglementations locales en vigueur.

Adaptateurs secteur (disponibles séparément)

Cette section concerne tous les modèles d'appareils photo. Utilisez uniquement des adaptateurs secteur FUJIFILM conçus pour votre appareil photo. Les autres adaptateurs pourraient l'endommager.

- L'adaptateur secteur est uniquement prévu pour un usage à l'intérieur.
- Vérifiez que la fiche CC est correctement insérée dans l'appareil photo.
- Éteignez l'appareil photo avant de débrancher l'adaptateur. Débranchez l'adaptateur en tirant sur la fiche et non sur le câble.
- Ne l'utilisez pas avec d'autres appareils.
- Ne le démontez pas.
- Ne l'exposez pas à une forte chaleur et à une forte humidité.
- Ne lui faites pas subir de chocs violents.
- Il se peut que l'adaptateur émette un bourdonnement ou soit chaud au toucher lors de son utilisation. Cela est normal.
- Si l'adaptateur provoque des interférences radio, réorientez ou repositionnez l'antenne de réception.

Utilisation de l'appareil photo

- Ne visez pas des sources lumineuses très vives, comme le soleil dans un ciel sans nuage. Vous risquez sinon d'endommager le capteur d'image de l'appareil photo.
- La forte lumière du soleil passant par le viseur risque d'endommager l'écran du viseur électronique (EVF). N'orientez pas le viseur électronique en direction du soleil.

Essais préalables

Avant de prendre des photos d'événements importants (comme lors de mariages ou de voyages), faites une photographie d'essai et visionnez-la pour vous assurer que l'appareil photo fonctionne normalement. FUJIFILM Corporation ne pourra pas être tenu responsable des dommages ou pertes de profits résultant d'un mauvais fonctionnement du produit.

Remarques sur les droits d'auteur

Les images enregistrées à l'aide de cet appareil photo numérique ne peuvent pas être utilisées d'une manière allant à l'encontre des lois sur les droits d'auteur sans l'autorisation préalable du propriétaire, à moins qu'elles ne soient réservées qu'à un usage personnel. Notez que certaines restrictions s'appliquent aux photos des performances théâtrales, des divertissements et des expositions, même lorsqu'elles ne sont réservées qu'à un usage personnel. Les utilisateurs sont aussi priés de noter que le transfert des cartes mémoire contenant des images ou des données protégées par les lois sur les droits d'auteur n'est autorisé que dans la limite des restrictions imposées par lesdites lois.

Manipulation

Pour garantir le bon enregistrement des images, ne soumettez pas l'appareil photo à des impacts ou des chocs pendant l'enregistrement des images.

Cristaux liquides

Si l'écran est endommagé, faites particulièrement attention à ne pas toucher les cristaux liquides. Si l'une des situations suivantes se produisait, adoptez l'action d'urgence indiquée :

- **Si des cristaux liquides venaient à toucher votre peau**, essayez la zone affectée avec un chiffon puis lavez-la soigneusement à l'eau courante avec du savon.
- **Si des cristaux liquides pénètrent dans vos yeux**, rincez abondamment l'œil affecté à l'eau claire pendant 15 minutes au moins et consultez immédiatement un médecin.
- **Si vous avalez des cristaux liquides**, rincez-vous abondamment la bouche avec de l'eau. Buvez de grands verres d'eau et faites-vous vomir, puis consultez immédiatement un médecin.

Bien que l'écran soit fabriqué à partir d'une technologie de pointe de très haute précision, il est possible que certains pixels restent constamment allumés ou éteints. Il ne s'agit pas d'un dysfonctionnement : les images enregistrées avec ce produit n'en sont nullement affectées.

Informations sur les marques commerciales

xD-Picture Card et  sont des marques commerciales de FUJIFILM Corporation. Les types de caractères présentés ici sont uniquement développés par DynaComware Taiwan Inc. Macintosh, QuickTime et Mac OS sont des marques commerciales d'Apple Inc. aux États-Unis et dans d'autres pays. Windows 8, Windows 7, Windows Vista et le logo Windows sont des marques commerciales du groupe de sociétés Microsoft. Wi-Fi® et Wi-Fi Protected Setup® sont des marques déposées de Wi-Fi Alliance. Adobe et Adobe Reader sont des marques commerciales ou des marques déposées d'Adobe Systems Incorporated aux États-Unis et/ou dans d'autres pays. Les logos SDHC et SDXC sont des marques commerciales de SD-3C, LLC. Le logo HDMI est une marque commerciale. YouTube est une marque commerciale de Google Inc. Tous les autres

noms de marques mentionnés dans ce manuel sont des marques commerciales ou des marques déposées de leurs détenteurs respectifs.

Interférences électriques

Cet appareil photo peut provoquer des interférences avec les équipements d'hôpitaux ou d'avions. Consultez le personnel hospitalier ou la compagnie aérienne avant d'utiliser l'appareil photo dans un hôpital ou à bord d'un avion.

Systèmes de télévision couleur

NTSC (National Television System Committee) est une norme de télédiffusion couleur adoptée principalement par les États-Unis, le Canada et le Japon. PAL (Phases Alternation by Line) est un système de télévision couleur adopté principalement par les pays européens et la Chine.

Exif Print (Exif Version 2.3)

Exif Print, qui a été révisé récemment, est un format de fichier pour appareil photo numérique qui permet d'utiliser les informations enregistrées avec les photos pour reproduire les couleurs de manière optimale lors de l'impression.

AVIS IMPORTANT : Veuillez lire le passage suivant avant d'utiliser le logiciel

Il est interdit d'exporter directement ou indirectement, en partie ou en totalité, un logiciel sous licence sans l'accord des autorités concernées.

AVIS AU LECTEUR

Pour éviter tout risque d'incendie ou d'électrocution, n'exposez pas l'appareil à la pluie ou à l'humidité.

Veuillez lire les « Consignes de sécurité » et assurez-vous de les avoir bien comprises avant d'utiliser l'appareil photo.

Matériau en perchlorate : une manipulation particulière peut être nécessaire. Consultez <http://www.dtsc.ca.gov/hazardouswaste/perchlorate>.

À l'attention des clients résidant aux États-Unis

Testé pour être en conformité avec les normes de la FCC POUR UNE UTILISATION RÉSIDENNELLE OU DE BUREAU



Contains IC : 7736B-02000002

Contains FCC ID : W22-02000002

Réglementation de la FCC : Cet appareil est conforme à la Partie 15 de la réglementation de la FCC. Son fonctionnement est soumis aux deux conditions suivantes : (1) Cet appareil ne peut pas causer d'interférence dangereuse et (2) cet appareil doit accepter toute interférence reçue, y compris celle susceptible de provoquer un fonctionnement indésirable.

ATTENTION : Cet appareil a été testé et déclaré conforme aux normes d'un appareil numérique de Classe B, stipulées dans la Partie 15 de la réglementation de la FCC. Ces normes sont destinées à assurer une protection suffisante contre les interférences dangereuses dans le cadre d'une installation résidentielle. Cet appareil génère, utilise et peut émettre des fréquences radio et peut, s'il n'est pas installé et utilisé conformément aux instructions, être à l'origine d'interférences dans les communications radio. Néanmoins, il n'est pas possible de garantir que des interférences ne seront pas provoquées dans certaines installations particulières. Si cet appareil est effectivement à l'origine d'interférences nuisibles à la réception radio ou télévisuelle, ce qui peut être déterminé en éteignant et en allumant l'appareil, il est conseillé à l'utilisateur de remédier à cette situation en recourant à une ou plusieurs des mesures suivantes :

- Réorienter ou repositionner l'antenne de réception.
- Augmenter la distance entre l'appareil et le récepteur.
- Brancher l'appareil dans une prise appartenant à un circuit différent de celui sur lequel le récepteur est branché.
- Consulter le revendeur ou un technicien radio/télé qualifié pour obtenir de l'aide.

Mise en garde de la FCC : Toute transformation ou modification non expressément autorisée par l'autorité responsable de la conformité pourrait faire perdre à l'utilisateur son droit d'utiliser ce matériel.

Ce transmetteur ne doit pas être placé au même endroit que ou fonctionner en conjonction avec toute autre antenne ou tout autre transmetteur.

Déclaration relative à l'exposition aux radiations : Ce périphérique est conforme aux exigences gouvernementales en matière d'exposition aux ondes radio. Ce périphérique a été conçu et fabriqué de manière à respecter les limites d'émission recommandées par la Federal Communications Commission du gouvernement des États-Unis en matière d'exposition aux fréquences radio.

La norme d'exposition applicable aux périphériques sans fil utilise une unité de mesure appelée « taux d'absorption spécifique » ou SAR (de l'anglais « Specific Absorption Rate »). La limite du SAR établie par la FCC est de 1,6W/kg. *Lors des tests de calcul du SAR, le périphérique est utilisé dans des positions de fonctionnement standard acceptées par la FCC et transmet à son niveau de puissance certifié le plus élevé dans toutes les bandes de fréquences testées.

Remarques relatives à l'octroi d'autorisation : Pour être conforme à la Partie 15 de la réglementation de la FCC, ce produit doit être utilisé avec un câble A/V, un câble USB et un cordon d'alimentation CC avec tores de ferrite, tels que préconisés par Fujifilm.



Une batterie lithium-ion recyclable alimente le produit que vous avez acheté. Veuillez composer le 1-800-8-BATTERY pour obtenir des informations sur le recyclage de cette batterie.

À l'attention des clients résidant au Canada

ATTENTION : Cet appareil numérique de classe B est conforme à la norme canadienne ICES-003.

Déclaration d'Industrie Canada : Ce dispositif est conforme à la norme CNR-210 d'Industrie Canada applicable aux appareils radio exempts de licence. Son fonctionnement est sujet aux deux conditions suivantes: (1) le dispositif ne doit pas produire de brouillage préjudiciable, et (2) ce dispositif doit accepter tout brouillage reçu, y compris un brouillage susceptible de provoquer un fonctionnement indésirable.

Cet appareil et son antenne ne doivent pas être situés ou fonctionner en conjonction avec une autre antenne ou un autre émetteur, exception faites des radios intégrées qui ont été testées. La fonction de sélection de l'indicatif du pays est désactivée pour les produits commercialisés aux États-Unis et au Canada.

Déclaration d'exposition aux radiations : Le produit est conforme aux limites d'exposition pour les appareils portables RF pour les États-Unis et le Canada établies pour un environnement non contrôlé. Le produit est sûr pour un fonctionnement tel que décrit dans ce manuel. La réduction aux expositions RF peut être augmentée si l'appareil peut être conservé aussi loin que possible du corps de l'utilisateur ou que le dispositif est réglé sur la puissance de sortie la plus faible si une telle fonction est disponible.

Mise au rebut du matériel électrique et électronique des particuliers

Applicable à l'Union européenne, la Norvège, l'Islande et le Liechtenstein : Ce symbole sur le produit, ou dans le manuel et sur la garantie, et/ou sur son emballage, indique que l'appareil ne doit pas être traité comme un déchet ménager. Il doit être déposé dans un point de collecte qui recycle le matériel électrique et électronique.



En vous débarrassant correctement de ce produit, vous contribuez à éviter des conséquences préjudiciables pour l'environnement et la santé de l'homme, qui peuvent être provoquées en jetant ce produit de manière inappropriée.

Ce symbole sur les piles ou les batteries indique que ces piles/batteries ne doivent pas être traitées comme des déchets ménagers.



Si votre matériel contient des piles ou des accumulateurs faciles à retirer, merci de les jeter séparément conformément aux réglementations locales.

Le recyclage des matériaux contribuera à préserver les ressources naturelles. Pour obtenir plus d'informations sur le recyclage de ce produit, renseignez-vous auprès de votre mairie, de la déchèterie la plus proche de votre domicile ou du magasin où vous l'avez acheté.

Applicable aux pays n'appartenant pas à l'Union européenne, la Norvège, l'Islande et le Liechtenstein : Si vous souhaitez jeter ce produit, y compris les piles ou les batteries, renseignez-vous auprès des autorités locales pour connaître les moyens de retraitement existants.

Au Japon : Ce symbole apposé sur les batteries indique qu'elles doivent être jetées séparément.



Li-ion

Lisez attentivement ces remarques avant toute utilisation

Consignes de sécurité

Nous vous remercions d'avoir acheté ce produit. Pour le faire réparer, inspecter ou tester, contactez votre représentant FUJIFILM.

- Veillez à utiliser correctement votre objectif. Pour cela, lisez attentivement les consignes de sécurité suivantes ainsi que le *Manuel du propriétaire* avant de commencer à vous en servir.
- Après avoir lu ces consignes de sécurité, rangez-les dans un endroit sûr.

À propos des icônes

Les icônes illustrées ci-dessous sont utilisées dans ce document pour indiquer le degré de gravité des blessures ou dommages qui peuvent se produire si vous n'observez pas les informations indiquées par l'icône et donc utilisez ce produit de manière incorrecte.



AVERTISSEMENT

Cette icône indique que le fait de ne pas observer les informations mentionnées peut entraîner la mort ou des blessures graves.



ATTENTION

Cette icône indique que le fait de ne pas observer les informations mentionnées peut provoquer des blessures ou endommager le matériel.

Les icônes illustrées ci-dessous sont utilisées pour indiquer la nature des instructions que vous devez observer.



Les icônes triangulaires vous indiquent que ces informations nécessitent votre attention (« Important »).



Les icônes circulaires barrées en diagonale vous informent que l'action indiquée est interdite (« Interdit »).



Les cercles pleins qui contiennent un point d'exclamation vous informent que l'action doit être réalisée (« Requis »).



AVERTISSEMENT



Ne l'utilisez pas dans une salle de bain ou une douche

Ne l'immergez pas et ne l'exposez à l'eau. Le non-respect de cette précaution peut provoquer un incendie ou une décharge électrique.



AVERTISSEMENT



Ne le démontez pas

Ne le démontez pas (n'ouvrez pas son boîtier). Le non-respect de cette consigne peut provoquer un incendie, une décharge électrique ou des blessures par le mauvais fonctionnement du produit.



Ne touchez pas aux pièces intérieures

Dans le cas où le boîtier s'ouvrirait suite à une chute ou à un autre accident, ne touchez pas aux pièces mises à nu. Vous risquez sinon de recevoir une décharge électrique ou de vous blesser par la manipulation des pièces endommagées. Retirez immédiatement la batterie, en évitant de vous blesser ou de recevoir une décharge électrique, puis confiez le produit au revendeur d'origine pour le faire vérifier.



Ne le placez pas sur des surfaces instables. Il risque de tomber et de blesser quelqu'un.



Ne regardez pas le soleil à travers l'objectif ou le viseur de l'appareil photo. Le non-respect de cette précaution pourrait entraîner une déficience visuelle permanente.



ATTENTION



Ne l'utilisez pas et ne le rangez pas dans des lieux exposés à la vapeur, à la fumée ou qui sont très humides ou poussiéreux. Le non-respect de cette consigne peut provoquer un incendie ou une décharge électrique



Ne le laissez pas en plein soleil ou dans des endroits exposés à des températures très élevées, comme dans un véhicule fermé par grand soleil. Le non-respect de cette consigne peut provoquer un incendie



Conservez-le hors de la portée des enfants en bas âge. Il peut provoquer des blessures s'il est laissé dans les mains d'un enfant.



Ne le manipulez pas avec des mains mouillées. Vous risquez sinon de recevoir un choc électrique.



Lorsque vous photographiez un sujet à contre-jour, gardez le soleil à l'extérieur du cadre. Les rayons du soleil focalisés dans l'appareil photo lorsque le soleil est à l'intérieur ou près du cadre peuvent provoquer des feux ou des brûlures.



Remettez les bouchons en place et rangez-le à l'abri du soleil lorsque vous ne l'utilisez pas. Les rayons du soleil focalisés par l'objectif peuvent provoquer des feux ou des brûlures.



Ne transportez pas l'appareil photo ou l'objectif lorsqu'ils sont fixés sur un trépied. Ils peuvent tomber ou taper d'autres objets et blesser quelqu'un.

Avis d'application de la réglementation de l'Union européenne

Ce produit est conforme aux directives suivantes de l'Union européenne:

- Directive basse tension 2006/95/CE
- Directive CEM 2004/108/CE
- Directive R & TTE 1999/5/CE

La conformité à ces directives implique la conformité aux normes européennes harmonisées applicables (Normes européennes) qui sont énumérées sur la déclaration de conformité UE rédigée par FUJIFILM Corporation pour ce produit ou cette famille de produits.

Cette conformité est indiquée par le marquage de conformité suivant sur le produit:



Ce marquage est valable pour les produits n'entrant pas dans le domaine de la télécommunication et les produits de télécommunication harmonisés de l'Union européenne (par exemple, Bluetooth).

Pour accéder à la Déclaration de Conformité, veuillez vous rendre sur cette page : http://www.fujifilm.com/products/digital_cameras/x/fujifilm_x_a1/pdf/index/fujifilm_x_a1_cod.pdf.

IMPORTANT : Lisez les remarques suivantes avant d'utiliser le transmetteur intégré sans fil de l'appareil photo.

- ① Ce produit, qui contient une fonction de cryptage développée aux États-Unis, est contrôlé par la réglementation américaine en matière d'exportations (US Export Administration Regulations) et ne peut être ni exporté ni ré-exporté vers des pays sous embargo des États-Unis.
- **Utilisez-le uniquement comme élément d'un réseau sans fil.** FUJIFILM ne peut pas être tenu responsable de dommages provenant d'une utilisation non autorisée. Ne l'utilisez pas dans des applications exigeant une extrême fiabilité, par exemple dans des appareils médicaux ou dans tout autre système qui peuvent mettre en péril directement ou indirectement la vie d'autrui. Lorsque vous utilisez le dispositif dans des ordinateurs ou d'autres systèmes qui demandent un plus haut degré de fiabilité que des réseaux sans fil, veillez à prendre toutes les mesures nécessaires pour assurer la sécurité et empêcher tout dysfonctionnement.
 - **Utilisez-le uniquement dans son pays d'achat.** Ce dispositif est conforme à la réglementation des appareils de réseaux sans fil en vigueur dans le pays d'achat. Respectez toutes les réglementations locales en vigueur lorsque vous utilisez ce dispositif. FUJIFILM ne peut pas être tenu responsable des problèmes provoqués par une utilisation sous d'autres juridictions.

- **Les données (images) d'un réseau sans fil peuvent être interceptées par des tiers.** La sécurité des données transmises sur des réseaux sans fil n'est pas garantie.
- **N'utilisez pas ce dispositif dans des endroits exposés à des champs magnétiques, de l'électricité statique ou des interférences radio.** N'utilisez pas le transmetteur à proximité de fours à microonde ou dans tout autre lieu exposé à des champs magnétiques, de l'électricité statique ou des interférences radio qui peuvent empêcher la réception des signaux sans fil. Une interférence mutuelle peut se produire lorsque le transmetteur est utilisé à proximité des autres appareils sans fil fonctionnant dans la bande de 2,4 GHz.
- **Le transmetteur sans fil fonctionne dans la bande 2,4 GHz en utilisant la modulation DSSS et OFDM.**

Appareils de réseau sans fil : Précautions

- **Cet appareil fonctionne sur la même fréquence que les appareils commerciaux, éducatifs et médicaux et les transmetteurs sans fil.** Il fonctionne également sur la même fréquence que les transmetteurs brevetés et les transmetteurs basse-tension non brevetés spéciaux fonctionnant dans les systèmes de traçabilité RFID (systèmes d'identification par radiofréquence) des lignes d'assemblage ou d'application similaire.
- **Pour empêcher l'interférence avec les appareils ci-dessus, respectez les consignes suivantes.** Vérifiez que le transmetteur RFID ne fonctionne pas avant d'utiliser cet appareil. Si vous remarquez que ce dispositif provoque des interférences avec les transmetteurs brevetés utilisés par le système de traçabilité RFID, réglez-le immédiatement sur une nouvelle fréquence de transmission afin d'éviter d'autres interférences. Si vous remarquez que ce dispositif provoque des interférences avec des systèmes de traçabilité RFID basse tension, contactez un représentant FUJIFILM.



Cet autocollant indique que ce dispositif fonctionne dans la bande 2,4 GHz en utilisant la modulation DSSS et OFDM et peut provoquer des interférences à des distances jusqu'à 40 m.

À propos de ce manuel

Avant d'utiliser votre appareil photo, lisez attentivement ce manuel ainsi que les avertissements donnés dans la section « Pour votre sécurité » (📖 ii). Pour obtenir plus d'informations sur des sujets spécifiques, consultez les sources données ci-dessous.

Table des matières 📖 xii

La « Table des matières » vous donne un aperçu de tout le contenu du manuel. Les principales opérations de l'appareil photo y sont répertoriées.

Messages et affichages d'avertissement 📖 118

Vous trouverez ici la signification d'une icône qui clignote ou d'un message d'erreur qui apparaît à l'écran.

Détection des pannes 📖 112

Vous rencontrez un problème spécifique avec votre appareil photo ? Vous trouverez la réponse ici.

Restrictions concernant les réglages de l'appareil photo 📖 128

Reportez-vous à la page 128 pour connaître les restrictions concernant les options disponibles avec les différents modes de prise de vue.

Cartes mémoire

Les photos peuvent être stockées sur des cartes mémoire SD, SDHC et SDXC optionnelles (📖 16), dénommées « cartes mémoire » dans ce manuel.

Entretien

Boîtier : Pour profiter le plus longtemps possible de votre appareil photo, nettoyez le boîtier avec un chiffon doux et sec après chaque utilisation. N'utilisez pas d'alcool, de solvants ou d'autres produits chimiques volatils, qui pourraient décolorer ou déformer le cuir du boîtier. Essayez immédiatement tout liquide tombé accidentellement sur votre appareil photo avec un chiffon doux et sec. Utilisez une soufflette pour retirer la poussière sur l'écran LCD en prenant bien soin de ne pas l'érafler, puis essuyez-le délicatement à l'aide d'un chiffon doux et sec. S'il reste des taches, vous pouvez les retirer en les essuyant délicatement à l'aide d'une lingette nettoyante pour objectifs FUJIFILM sur laquelle vous aurez appliqué une petite quantité de solution nettoyante pour objectifs. Pour empêcher la poussière d'entrer dans l'appareil photo, remettez le bouchon de boîtier en place dès qu'il n'est plus équipé d'un objectif.

Capteur d'image : Vous pouvez retirer la poussière du capteur d'image à l'aide de l'option  **NETTOYAGE CAPTEUR** du menu de réglage (📖 86).

Objectifs interchangeables : Utilisez une soufflette pour retirer la poussière, puis essuyez délicatement à l'aide d'un chiffon doux et sec. S'il reste des taches, vous pouvez les retirer en les essuyant délicatement à l'aide d'une lingette nettoyante pour objectifs FUJIFILM sur laquelle vous aurez appliqué une petite quantité de solution nettoyante pour objectifs. Remettez en place les bouchons avant et arrière de l'objectif lorsque vous ne l'utilisez pas.

Table des matières

Pour votre sécurité.....	ii
Consignes de sécurité.....	ii
AVIS AU LECTEUR.....	vi
Consignes de sécurité.....	viii
À propos de ce manuel.....	x
Entretien.....	xi
Avant de commencer	
Symboles et conventions.....	1
Accessoires fournis.....	1
Parties de l'appareil photo.....	2
La molette de commande principale.....	5
La molette de commande secondaire.....	5
Affichages de l'appareil photo.....	6
Prise de vue.....	6
Lecture.....	7
Objectifs.....	8
Parties de l'objectif.....	8
Retrait des bouchons.....	8
Fixation du pare-soleil.....	8
Objectifs dotés d'une bague des ouvertures.....	9
Objectifs dotés d'un commutateur O.I.S.....	9
Objectifs à mise au point manuelle.....	9

Premières étapes

Fixation de la courroie.....	10
Fixation d'un objectif.....	11
Chargement de la batterie.....	12
Insertion de la batterie et d'une carte mémoire.....	13
Cartes mémoire compatibles.....	16
Allumer et éteindre l'appareil photo.....	17
Configuration de base.....	18
La touche DISP/BACK.....	19
Prise de vue.....	19
Lecture.....	20

Techniques de base de photographie et de lecture

Prise de vue.....	21
Visualisation des photos.....	23
Visualisation des photos en plein écran.....	23
Lecture avec zoom.....	24
Lecture de plusieurs images.....	25
Suppression de photos.....	26
Utilisation du flash.....	27
Mode macro (gros plans).....	29

Techniques de base d'enregistrement vidéo et de lecture

Enregistrement de vidéos Haute Définition (HD).....	30
Visualisation des vidéos.....	31

La touche Q (Menu rapide)

Techniques avancées de photographie et de lecture

Mode de prise de vue	33	Correction de l'exposition	55
SR AUTO AVANCÉ	34	Mesure	56
📷 AUTO	34	Utilisation du retardateur	57
Adv. AVANCÉ	35	Prise de vue en continu (mode rafale)	59
🔊 FILTRE AVANCÉ.....	36	Bracketing	60
📷 EXPOSITION MULTIPLE.....	37	Simulation de film	61
SP SCENES / 🔍 / ▲ / 📷	38	Enregistrement des photos en format RAW	62
Programme AE (P).....	40	Création de copies JPEG à partir de photos RAW	63
AE avec priorité à la vitesse (S)	41	La touche Fn	64
AE avec priorité à l'ouverture (A)	42	Utilisation d'une bague adaptatrice	65
Exposition manuelle (M)	43	Réglages de la bague adaptatrice.....	65
Mode personnalisé (C).....	44	Choix d'une focale	65
Balance des blancs	45	Correction de la distorsion.....	65
Sensibilité	47	Correction du vignetage lumineux	66
AUTO	48	Correction du vignetage chromatique	66
Mode de mise au point	49	Recherche de photos	67
MF MANUEL	50	Livre album	68
Sélection du cadre de mise au point.....	52	Création d'un livre album	68
Verrouillage de la mise au point/de l'exposition	53	Affichage des livres albums	69
		Modification et suppression des livres albums.....	69



















Menus

Utilisation des menus : Mode de prise de vue	70
Options du menu de prise de vue (photos)	70
SCENES	70
MODE Adv.	70
ISO	70
TAILLE D'IMAGE	70
QUALITE D'IMAGE	71
PLAGE DYNAMIQUE	71
SIMULATION DE FILM	71
BKT SIMULATION FILM	71
RETARDATEUR	71
COULEUR	71
DETAIL	71
TON LUMIÈRE	71
TON OMBRE	72
REDUCT. DU BRUIT	72
LONGUE EXPO RB	72
REGLAGE PERSO	72
RÉGL. FONCT. (Fn)	72
AFF. REGL. PERSO	72
GUIDE CADRAGE	73
RÉGL. BAGUE ADAPT	73
PHOTO SANS OBJECTIF	73
STABILISATEUR	73
PHOTOMETRIE	74
DETECTION SUJET	74

MODE MISE AU PT.	74
ASSIST. M.AP.	74
TEMOIN AF	75
TOUCHE MEM. AE/AF	75
CONF. VIDÉO	75
MODE FLASH	76
COMPENSAT. FLASH	76
REDUC. YEUX ROUGE	76
ENR. IMAGE D'ORG	76

Utilisation des menus : Mode de lecture

Options du menu de lecture	77
EFFACE	77
RECADRER	77
REDIMENSIONNER	78
PROTÉGER	78
ROTATION IMAGE	78
REDUC. YEUX ROUGE	79
DIAPORAMA	79
CREA LIVRE ALBUM	80
BALISER TRANSF.	80
RECHERCHE PHOTOS	80
IMPRESSION (DPOF)	81
FORMAT IMAGE	81
TRANSFERT SS FIL	81
ENREG. PC AUTO	81
CONVERSION RAW	81

Menu de réglage	82
Utilisation du menu de réglage	82
Options du menu de réglage	83
 DATE/HEURE.....	83
 DECALAGE HOR.....	83
 言語/LANG.....	83
 INITIALISER.....	83
 MODE SILENCE.....	83
 CONFIGURATION SON.....	84
 CONFIG. ÉCRAN.....	84
 BAGUE MISE AU POINT.....	85
 GESTION ALIM.....	85
 NUMERO IMAGE.....	85
 CACHET DATE.....	86
 NETTOYAGE CAPTEUR.....	86
 PAS DE MISE AU POINT.....	86
 REINIT. PERSO.....	86
 CONF. GÉOMARQUAGE.....	87
 PARAM. SANS FIL.....	87
 PARAM. ENR. AUTO PC.....	87
 FORMATAGE.....	87
Réglages par défaut	88

Raccordements

Transfert des photos	90
Données de localisation	92
Téléchargement des données de localisation.....	92
Enregistrement des données de localisation sur les photos.....	93
Affichage des données de localisation.....	93
Enregistrement des images sur un ordinateur	94
Visionnage des photos sur un ordinateur	95
Windows : installation de MyFinePix Studio.....	95
Macintosh : installation de RAW FILE CONVERTER.....	97
Macintosh : importation d'images.....	97
Raccordement de l'appareil photo.....	98
Impression de photos par USB	100
Raccordement de l'appareil photo.....	100
Impression des photos sélectionnées.....	100
Impression de la commande d'impression DPOF.....	101
Création d'une commande d'impression DPOF.....	102
AVEC DATE  / SANS DATE.....	103
ANNULER TOUT.....	104
Visionnage des photos sur un téléviseur	105

Remarques techniques

Accessoires optionnels	106
Accessoires de la marque FUJIFILM.....	106
Raccordement de l'appareil photo à d'autres périphériques.....	109
Entretien de l'appareil photo.....	110
Stockage et utilisation	110
Voyage.....	110
Nettoyage du capteur d'image	111

Détection des pannes

Problèmes et solutions	112
Messages et affichages d'avertissement.....	118

Annexe

Capacité des cartes mémoire.....	121
Les molettes de commande	122
Caractéristiques	123
Restrictions concernant les réglages de l'appareil photo.....	128

Symboles et conventions

Les symboles suivants sont utilisés dans ce manuel :

- ① Vous devez lire ces informations avant toute utilisation pour assurer le bon fonctionnement de l'appareil photo.
- 🔍 Informations supplémentaires qui peuvent être utiles lors de l'utilisation de l'appareil photo.
- 📖 Autres pages de ce manuel où vous trouverez d'autres informations sur le sujet.

Les menus et autres textes s'affichent en **gras**. Dans ce manuel, les illustrations des affichages ont parfois été simplifiées afin de faciliter les explications.

Accessoires fournis

Les éléments suivants sont fournis avec l'appareil photo :



Batterie NP-W126

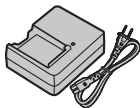

Chargeur de batterie BC-W126

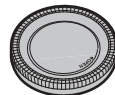

Bouchon de boîtier



CD-ROM

- Manuel du propriétaire (*ce manuel*)
- Courroie

🔍 Si vous avez acheté un kit avec objectif, vérifiez que l'objectif est inclus.

Parties de l'appareil photo

Pour en savoir plus, reportez-vous à la page indiquée à droite de chaque élément.

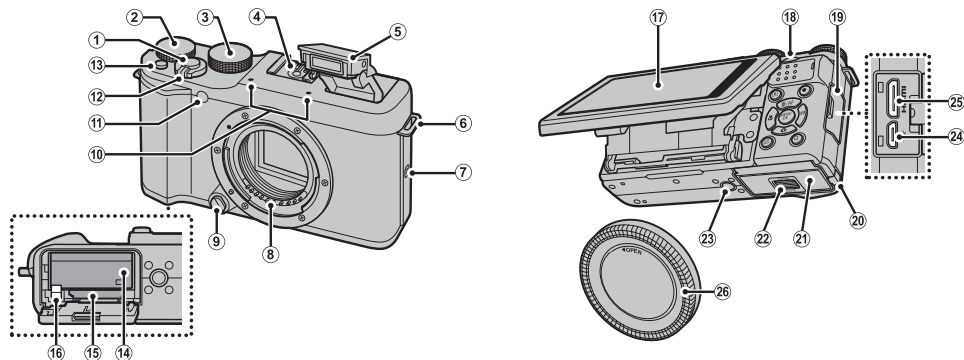

① Déclencheur.....	22	⑪ Illuminateur d'assistance AF	75	⑱ Molette de commande secondaire.....	5, 122
② Molette de commande principale	5, 122	⑫ Témoins lumineux du retardateur.....	57	⑲ Cache des connecteurs.....	98, 100, 105
③ Molette de sélection	33	⑬ Commutateur ON/OFF	17	⑳ Cache du passage du câble pour le coupleur CC	
④ Griffes flash	27, 109	⑭ Touche Fn (fonction)	64	㉑ Couvercle du compartiment de la batterie	13
⑤ Flash	27	⑮ Bouton d'affichage des options de la touche Fn (maintenir appuyé)*		㉒ Loquet du couvercle du compartiment de la batterie	13
⑥ Cèillet de la courroie	10	⑯ Touche Wi-Fi (mode de lecture).....	90	㉓ Fixation du trépied	
⑦ Haut-parleur.....	31	⑰ Touche LCD (voir ci-dessous)		㉔ Port Micro USB/.....	98, 100
⑧ Contacts de signal de l'objectif		⑬ Compartment de la batterie.....	13	prise télécommande	41, 43
⑨ Touche de déverrouillage de l'objectif.....	11	⑭ Logement de la carte mémoire	14	㉕ Mini-connecteur HDMI.....	105
⑩ Microphone.....	30	⑮ Loquet de la batterie.....	13	㉖ Bouchon de boîtier.....	11

* Maintenez appuyé ce bouton pour accéder au menu **Fn** RÉGLAGE DU BOUTON Fn.

L'écran LCD

L'écran LCD peut être incliné pour faciliter la prise de vue avec des cadrages particuliers. Lorsque vous inclinez l'écran, faites attention de ne pas vous coincer les doigts ou de ne pas coincer d'autres objets entre celui-ci et le boîtier de l'appareil photo. Ne touchez pas les fils situés derrière l'écran ; vous risquez sinon de provoquer le dysfonctionnement de l'appareil photo.

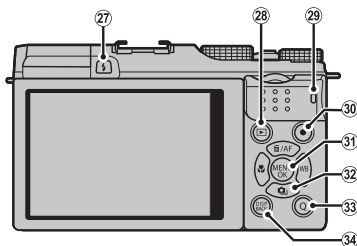

- 27 Touche (sortie du flash) 27
- 28 Touche (lecture) 20
- 29 Témoin lumineux (voir ci-dessous)
- 30 Touche (enregistrement vidéo)..... 30
- 31 Touche **MENU/OK** 5
- Touche (verrouillage des commandes)
(maintenir appuyée) 4
- 32 Touche de sélection 5
- 33 Touche **Q** (menu rapide)..... 32
- Touche du mode écran plein soleil
(maintenir appuyée) 4
- Touche de conversion RAW (mode de lecture) ... 63
- 34 Touche **DISP** (affichage)/**BACK** 19
- Touche (mode silence) (maintenir appuyée) ... 4

Le témoin lumineux

Le témoin lumineux indique l'état de l'appareil photo de la manière suivante :

Témoin lumineux	État de l'appareil photo
Allumé en vert	La mise au point est verrouillée.
Clignote en vert	Avertissement concernant le risque de flou, la mise au point ou l'exposition. Il est cependant possible de photographier.
Clignote en vert et en orange	Photos en cours d'enregistrement. Il est cependant possible de prendre d'autres photos.
Allumé en orange	Photos en cours d'enregistrement. Il est impossible de prendre d'autres photos pour le moment.
Clignote en orange	Flash en cours de recyclage ; le flash ne se déclenchera pas si vous prenez une photo.
Clignote en rouge	Erreur avec l'objectif ou la mémoire.

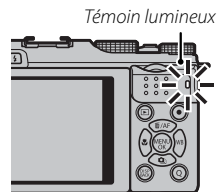

◆ Des avertissements peuvent également s'afficher à l'écran (📖 118).





Mode silence

Lorsque les sons ou les témoins lumineux de l'appareil photo risquent d'être malvenus, appuyez sur la touche **DISP/BACK** jusqu'à l'apparition de l'icône  (au bout d'une seconde environ). Le haut-parleur, le flash et l'illuminateur d'assistance AF/témoin lumineux du retardateur seront désactivés et il sera impossible de régler les paramètres de flash et de volume (notez qu'il n'est pas possible d'activer ou de désactiver le mode silence lorsqu'une vidéo est en cours de lecture). Appuyez de nouveau sur la touche **DISP/BACK** pour revenir au fonctionnement normal.

Verrouillage des commandes

Pour éviter d'utiliser accidentellement les touches de sélection et les touches **Q** et  pendant la prise de vue, appuyez sur **MENU/OK** jusqu'à ce que  s'affiche. Vous pouvez déverrouiller les commandes en appuyant sur **MENU/OK** jusqu'à ce que  disparaisse.

Éclairage ambiant lumineux

Les reflets parasites provoqués par un éclairage ambiant lumineux peuvent empêcher de bien voir l'écran, notamment lorsque l'appareil photo est utilisé à l'extérieur. Pour résoudre ce problème, activez le mode extérieur en maintenant enfoncée la touche **Q**. Le mode extérieur peut également être activé à l'aide de l'option  **CONFIG. ÉCRAN > ÉCRAN PLEIN SOLEIL** disponible dans le menu de réglage ( 84).

Les touches de sélection

Touche de sélection (supérieure) (▲)

Touche **AF** (mise au point automatique) (📖 52)/
Touche **🗑** (supprimer) (📖 26)

Touche **MENU/OK**
(📖 70, 77, 82)

Touche de sélection (gauche) (◀)

Touche **🌿** (macro)
(📖 29)

Touche de sélection (droite) (▶)

Touche **WB** (balance des blancs)
(📖 45)

Touche de sélection (inférieure) (▼)

Touche **📷** (prise de vue en rafale) (📖 59, 60)

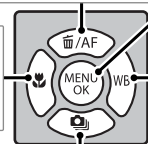

La molette de commande principale

Tournez la molette de commande principale pour régler l'exposition ou la vitesse d'obturation (📖 43, 55), sélectionner les options sur l'affichage de menu rapide (📖 32) ou afficher d'autres photos en mode de lecture (📖 23).



La molette de commande secondaire

Tournez la molette de commande secondaire pour choisir la combinaison souhaitée de vitesse d'obturation et d'ouverture (décalage de programme ; 📖 40), régler l'ouverture ou la vitesse d'obturation (📖 41, 42, 43), sélectionner des options sur l'affichage de menu rapide (📖 32) ou effectuer un zoom avant ou arrière en mode de lecture plein écran ou imagerettes (📖 24).



Appuyez au centre de la molette de commande secondaire pour effectuer un zoom avant sur la zone de mise au point sélectionnée en mode de mise au point manuelle (📖 51) ou sur le collimateur de mise au point (📖 24). Maintenez appuyé le centre de la molette de commande secondaire en mode de mise au point manuelle pour choisir la méthode d'affichage de la mise au point (📖 50).

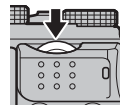

Affichages de l'appareil photo

Les types d'indicateurs suivants peuvent s'afficher pendant la prise de vue et la lecture. Dans la description suivante, tous les indicateurs disponibles sont représentés à des fins d'illustration ; les indicateurs réellement affichés varient en fonction des réglages de l'appareil photo.

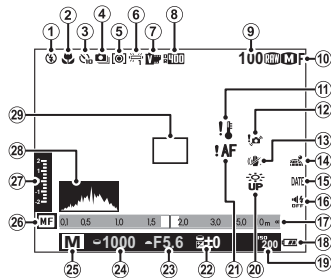
■ Prise de vue

① Mode de flash	27	⑩ Indicateur du mode silence	4, 83
② Mode macro (gros plan)	29	⑪ Indicateur de distance	50
③ Indicateur du retardateur	57	⑫ Niveau de charge de la batterie	17
④ Mode continu	59	⑬ Sensibilité	47
⑤ Mesure	56	⑭ Mode écran plein soleil	4
⑥ Balance des blancs	45	⑮ Avertissement relatif à la mise au point	4
⑦ Simulation de film	61	⑯ Avertissement relatif à la mise au point	3, 114, 118
⑧ Plage dynamique	71	⑰ Correction de l'exposition	55
⑨ Nombre de vues disponibles	121	⑱ Ouverture	40, 42, 43
⑩ Qualité et taille d'image	70, 71	⑳ Vitesse d'obturation	40, 41, 43
⑪ Avertissement concernant la température	120	㉑ Mode de prise de vue	33
⑫ Avertissement de risque de flou	3, 114, 118	㉒ Indicateur de mise au point manuelle	50
⑬ Stabilisateur	73	㉓ Indicateur de correction d'exposition/	
⑭ État du téléchargement des données de		d'exposition	43, 55
localisation	92	㉔ Histogramme	20
⑮ Cachet de la date	86	㉕ Cadre de mise au point	22, 53

■ Lecture

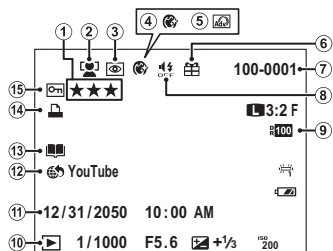

①	Notation.....	23	⑨	Plage dynamique.....	71
②	Indicateur de détection des visages	74	⑩	Indicateur du mode de lecture	23
③	Indicateur de réduction des yeux rouges.....	79	⑪	Date et heure	18
④	Visage plus doux	39	⑫	Balise de transfert.....	80
⑤	Filtre avancé.....	36	⑬	Indicateur de création livre album.....	68
⑥	Photo provenant d'un autre appareil.....	23	⑭	Indicateur d'impression DPOF	102
⑦	Numéro de vue.....	85	⑮	Image protégée.....	78
⑧	Indicateur du mode silence	4, 83			

Objectifs

Cet appareil photo peut être utilisé avec les objectifs conçus pour la monture X de FUJIFILM et avec les accessoires répertoriés à partir de la page 106.

Parties de l'objectif

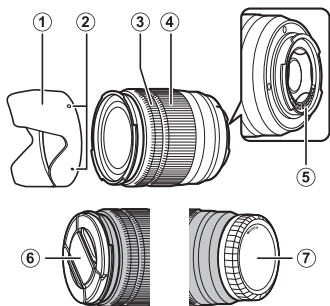

- ① Pare-soleil
- ② Repères de montage
- ③ Bague de mise au point
- ④ Bague de zoom
- ⑤ Contacts de signal de l'objectif
- ⑥ Bouchon avant d'objectif
- ⑦ Bouchon arrière d'objectif

Retrait des bouchons

Retirez les bouchons comme le montre l'illustration.

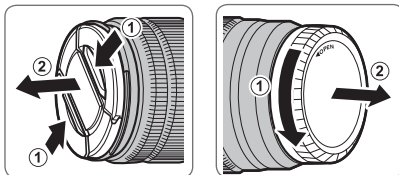

Fixation du pare-soleil

Lorsqu'ils sont fixés, les pare-soleil réduisent les reflets parasites et protègent la lentille frontale.

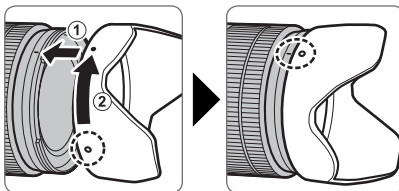

Objectifs dotés d'une bague des ouvertures

Avec des réglages autres que **A**, vous pouvez sélectionner l'ouverture en tournant la bague des ouvertures de l'objectif (modes d'exposition **A** et **M**).

Bague des ouvertures

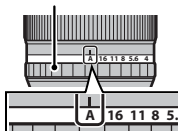

Commutateur du mode d'ouverture

Si l'objectif est équipé d'un commutateur du mode d'ouverture, vous pouvez régler l'ouverture manuellement en positionnant le commutateur sur **A** et en tournant la bague des ouvertures.

Bague des ouvertures

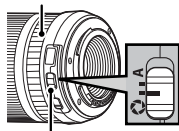

Commutateur du mode d'ouverture

- ① Lorsque la bague des ouvertures est réglée sur **A**, tournez la molette de commande secondaire pour sélectionner l'ouverture.
- ❖ Pour obtenir des informations sur les rôles des molettes de commande principale et secondaire, reportez-vous à la page 122.

Objectifs dotés d'un commutateur O.I.S.

Pour activer la stabilisation d'image, positionnez le commutateur sur **ON**.

Commutateur O.I.S.

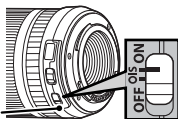

Objectifs à mise au point manuelle

Faites glisser la bague de mise au point vers l'avant pour effectuer la mise au point automatiquement.



Pour effectuer la mise au point manuellement, faites-la glisser vers l'arrière et tournez-la tout en vérifiant le résultat sur l'écran de l'appareil photo. Les indicateurs de profondeur de champ et de distance de mise au point vous aident lorsque vous effectuez la mise au point manuellement. Notez que la mise au point manuelle n'est pas disponible dans tous les modes de prise de vue.



Avant de commencer

Indicateur de profondeur de champ

L'indicateur de profondeur de champ indique la profondeur de champ approximative (il s'agit de la distance devant et derrière le sujet sur lequel la mise au point est effectuée).

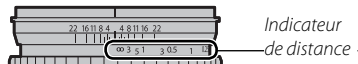

- ① L'appareil photo n'affiche pas la distance de mise au point lorsque l'objectif est en mode de mise au point manuelle.

Premières étapes

Fixation de la courroie

Fixez la courroie aux deux œillets comme le montre l'illustration.

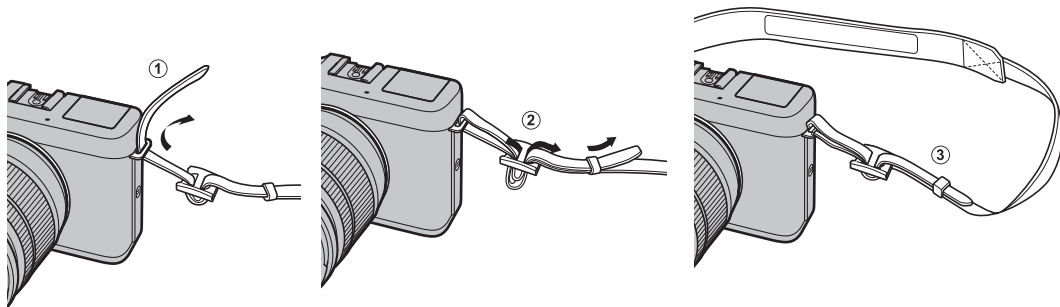

ⓘ Pour éviter de faire tomber l'appareil photo, vérifiez que la courroie est bien attachée.

Fixation d'un objectif

Les objectifs s'installent comme décrit ci-dessous.

① Faites attention de ne pas laisser entrer de poussière dans l'appareil photo pendant l'installation et le retrait des objectifs.

1 Retirez le bouchon du boîtier et le bouchon arrière de l'objectif.

Retirez le bouchon se trouvant sur l'appareil photo et celui se trouvant à l'arrière de l'objectif.

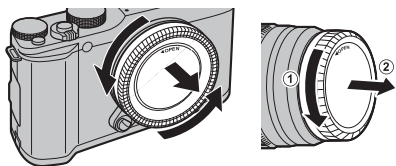

① Ne touchez pas aux parties internes de l'appareil photo.

2 Installez l'objectif.

Placez l'objectif sur la monture en alignant les repères qui se trouvent sur l'objectif et sur l'appareil photo, puis tournez l'objectif jusqu'à ce qu'il s'enclique.

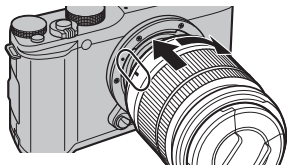

① N'appuyez pas sur la touche de déverrouillage de l'objectif lorsque vous installez un objectif.

Retrait de l'objectif

Pour retirer l'objectif, éteignez l'appareil photo, puis appuyez sur la touche de déverrouillage de l'objectif comme le montre l'illustration.

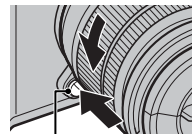

Touche de déverrouillage de l'objectif

① Pour éviter que la poussière ne s'accumule sur l'objectif ou à l'intérieur de l'appareil photo, remettez en place les bouchons d'objectif et de boîtier lorsque l'objectif n'est pas fixé.

Objectifs et autres accessoires optionnels

Cet appareil photo peut être utilisé avec les objectifs conçus pour la monture X de FUJIFILM et avec les accessoires répertoriés à partir de la page 106.

Chargement de la batterie

La batterie n'a pas été chargée avant expédition. Avant toute utilisation, rechargez la batterie à l'aide du chargeur fourni.

1 Insérez la batterie dans le chargeur.

Insérez la batterie dans le chargeur de batterie fourni comme le montre l'illustration.

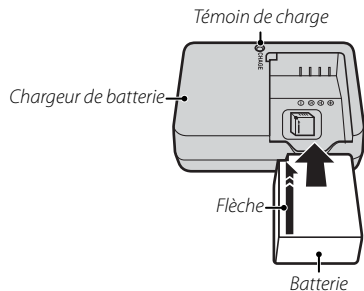

Cet appareil photo fonctionne avec une batterie rechargeable NP-W126.

- Le câble CA fourni est conçu exclusivement pour le chargeur de batterie fourni. N'utilisez pas le chargeur fourni avec d'autres câbles ou le câble fourni avec d'autres dispositifs.

2 Branchez le chargeur.

Branchez le chargeur dans une prise de courant à l'intérieur. Le témoin de charge s'allume.

Le témoin de charge

Le témoin de charge indique l'état de charge de la batterie de la manière suivante :

Témoin de charge	État de la batterie	Action
Éteint	Batterie non insérée.	Insérez la batterie.
	Batterie entièrement chargée.	Retirez la batterie.
Allumé	Batterie en cours de charge.	—
Clignote	Batterie défaillante.	Débranchez le chargeur et retirez la batterie.

3 Rechargez la batterie.

Retirez la batterie lorsque le chargement est terminé. Reportez-vous aux caractéristiques (126) pour obtenir plus d'informations sur les temps de charge (remarquez qu'ils augmentent à basse température).

- ① Débranchez le chargeur dès que vous ne l'utilisez plus.

Insertion de la batterie et d'une carte mémoire

L'appareil photo ne dispose pas de mémoire interne ; les photos sont sauvegardées sur des cartes mémoire SD, SDHC et SDXC optionnelles (vendues séparément). Après avoir rechargé la batterie, insérez cette dernière, ainsi que la carte mémoire, comme décrit ci-dessous.

1 Ouvrez le couvercle du compartiment de la batterie.

Faites glisser le loquet du couvercle comme le montre l'illustration et ouvrez le couvercle du compartiment de la batterie.

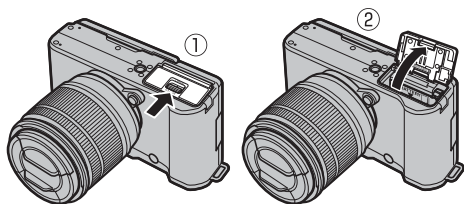

- ① N'ouvrez pas le couvercle du compartiment de la batterie lorsque l'appareil photo est allumé. Vous risquez sinon d'endommager les fichiers image ou les cartes mémoire.
- ② Ne forcez pas lorsque vous manipulez le couvercle du compartiment de la batterie.

2 Insérez la batterie.

En vous servant de la batterie pour appuyer le loquet sur le côté, insérez-la en orientant les contacts en premier dans le sens indiqué par la flèche. Vérifiez que la batterie est correctement insérée.

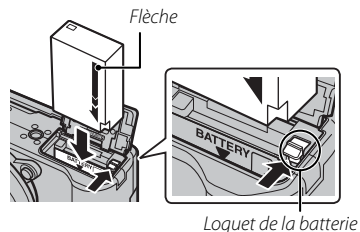

- ① Insérez la batterie dans le bon sens. **Ne forcez pas et n'essayez pas d'insérer la batterie à l'envers.** La batterie rentrera facilement dans le compartiment si elle est dans le bon sens.

3 Insérez la carte mémoire.

En tenant la carte mémoire dans le sens indiqué à droite, faites-la glisser au fond de son logement jusqu'à ce qu'elle s'y emboîte.

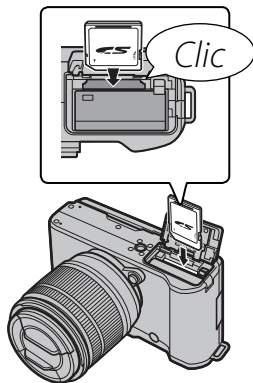

① Assurez-vous que la carte est dans le bon sens ; ne l'insérez pas en biais et ne forcez pas.

② Les cartes mémoire SD/SDHC/SDXC peuvent être verrouillées, ce qui rend impossible leur formatage ou l'enregistrement et la suppression d'images. Avant d'insérer une carte mémoire, faites coulisser la languette de protection en écriture dans la position déverrouillée.

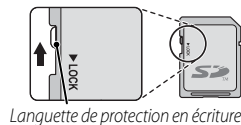

4 Fermez le couvercle du compartiment de la batterie.

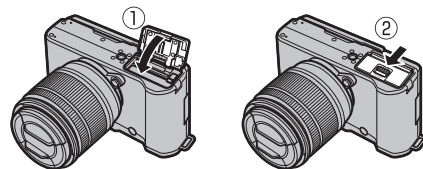

Retrait de la batterie et de la carte mémoire

Avant de retirer la batterie ou la carte mémoire, **éteignez l'appareil photo** et ouvrez le couvercle du compartiment de la batterie.

Pour retirer la batterie, poussez le loquet de la batterie sur le côté, et faites glisser la batterie pour la sortir de l'appareil photo comme le montre l'illustration.



Loquet de la batterie

Pour retirer la carte mémoire, appuyez dessus et relâchez-la lentement. Vous pouvez ensuite la retirer à la main. Il se peut que la carte mémoire sorte trop rapidement lorsque vous la retirez. Retenez-la avec le doigt et relâchez-la doucement.



Batteries

- Essuyez les bornes de la batterie avec un chiffon propre et sec afin d'éliminer toute saleté. Si vous ne respectez pas cette précaution, la batterie risque de ne pas se recharger.
- Ne collez aucune étiquette ou autre sur la batterie. Vous risquez sinon de ne plus pouvoir retirer la batterie de l'appareil photo.
- Ne court-circuitez pas les bornes de la batterie. La batterie pourrait surchauffer.
- Lisez les consignes de sécurité dans la section « Batteries/piles et alimentation électrique » (📖 iv).
- Utilisez uniquement des chargeurs conçus pour cette batterie. Si vous ne respectez pas cette consigne, le produit risque de ne pas fonctionner correctement.
- Ne retirez pas les étiquettes de la batterie et n'essayez pas de couper ou d'enlever l'enveloppe extérieure.
- La batterie perd progressivement sa charge lorsqu'elle n'est pas utilisée. Chargez-la un ou deux jours avant de l'utiliser.

■ Cartes mémoire compatibles

L'utilisation des cartes mémoire SD, SDHC et SDXC de FUJIFILM et SanDisk avec cet appareil photo a été homologuée. Vous trouverez la liste complète des cartes mémoire homologuées à l'adresse http://www.fujifilm.com/support/digital_cameras/compatibility/. Le fonctionnement n'est pas garanti avec d'autres cartes. Cet appareil photo ne peut pas être utilisé avec les cartes **xD-Picture Cards** ou avec les périphériques multimédia **MultiMediaCard** (MMC).



① Cartes mémoire

- *N'éteignez pas l'appareil photo, ni ne retirez la carte mémoire pendant son formatage ou pendant l'enregistrement ou la suppression de données sur la carte.* Vous risquez sinon d'endommager la carte.
- Formatez les cartes mémoire avant de les utiliser pour la première fois et veillez à les reformater si vous les avez utilisées sur un ordinateur ou un autre appareil. Pour en savoir plus sur le formatage des cartes mémoire, reportez-vous à la page 87.
- Les cartes mémoire sont petites et peuvent être avalées ; gardez-les hors de portée des enfants. Si un enfant venait à avaler une carte mémoire, consultez de toute urgence un médecin.
- Les adaptateurs miniSD ou microSD, qui sont plus grands ou plus petits que les dimensions standard d'une carte SD/SDHC/SDXC, risquent de ne pas s'éjecter normalement ; si la carte ne s'éjecte pas, confiez votre appareil photo à un représentant de service agréé. Ne forcez pas pour retirer la carte.
- Ne collez pas d'étiquettes sur les cartes mémoire. Le décollement des étiquettes risque d'entraîner un dysfonctionnement de l'appareil photo.
- L'enregistrement vidéo peut être interrompu avec certains types de cartes mémoire SD/SDHC/SDXC. Utilisez une carte **CLASS10** ou supérieure lorsque vous enregistrez des vidéos HD.
- Le formatage d'une carte mémoire dans l'appareil photo crée un dossier où sont stockées les photos. Ne renommez pas, ni n'effacez ce dossier et n'utilisez pas non plus un ordinateur ou un autre appareil pour modifier, effacer ou renommer les fichiers image. Utilisez toujours l'appareil photo pour supprimer les photos ; avant de modifier ou de renommer des fichiers, copiez-les sur un ordinateur, puis modifiez ou renommez les copies, et non les originaux. Si vous renommez les fichiers sur l'appareil photo, vous risquez de rencontrer des problèmes lors de la lecture.

Allumer et éteindre l'appareil photo

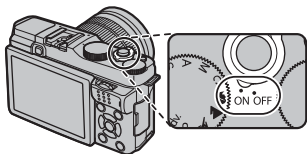



Positionnez le commutateur **ON/OFF** sur **ON** pour allumer l'appareil photo.
Positionnez-le sur **OFF** pour éteindre l'appareil photo.



- Appuyez sur la touche  pour lancer la lecture. Appuyez sur le déclencheur à mi-course pour revenir au mode de prise de vue.
 - L'appareil photo s'éteint automatiquement si vous n'effectuez aucune opération pendant le délai spécifié dans  **GESTION ALIM. > EXT. AUTO** (85). Pour réactiver l'appareil photo après une extinction automatique, appuyez sur le déclencheur à mi-course ou positionnez le commutateur **ON/OFF** sur **OFF** puis de nouveau sur **ON**.
 - Pour en savoir plus sur les options de démarrage, reportez-vous à la page 85.
- ⓘ Les photos ou l'image en temps réel affichée à l'écran peuvent être affectées par la présence de traces de doigts ou d'autres marques sur l'objectif. Veillez à ce que l'objectif reste propre.

Niveau de charge de la batterie

Après avoir allumé l'appareil photo, vérifiez le niveau de charge de la batterie affiché.

Indicateur	Description
 (blanc)	Batterie partiellement déchargée.
 (blanc)	Batterie déchargée à plus de 50%.
 (rouge)	Charge faible. Rechargez la batterie dès que possible.
 (clignote en rouge)	Batterie déchargée. Éteignez l'appareil photo et rechargez la batterie.

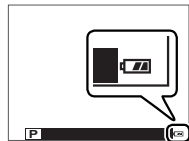

Configuration de base

Une boîte de dialogue de sélection de la langue apparaît la première fois que vous allumez l'appareil photo. Configurez l'appareil photo comme indiqué ci-dessous (vous pourrez ensuite régler l'horloge ou changer la langue à tout moment à l'aide des options **🕒 DATE/HEURE** ou **🗨️ 言語/LANG.** du menu de réglage. Pour obtenir des informations sur l'affichage du menu de réglage, reportez-vous à la page 83).

1 Choisissez une langue.



Mettez une langue en surbrillance et appuyez sur **MENU/OK**.



◆ Appuyez sur **DISP/BACK** pour ignorer cette étape. Toutes les étapes que vous aurez ainsi ignorées, s'afficheront à nouveau la prochaine fois que vous allumerez l'appareil photo.

2 Réglez la date et l'heure.



Servez-vous des touches de sélection gauche et droite pour mettre en surbrillance l'année, le mois, le jour, l'heure ou les minutes, et des touches de sélection supérieure et inférieure pour modifier les valeurs. Pour modifier l'ordre d'affichage de l'année, du mois et du jour, mettez en surbrillance le format de date et appuyez sur la touche de sélection supérieure ou inférieure. Appuyez sur **MENU/OK** pour revenir au mode de prise de vue, une fois les réglages terminés.



◆ Lorsque l'appareil photo est resté longtemps sans batterie, son horloge se réinitialise et la boîte de dialogue de sélection de la langue réapparaît à sa mise sous tension.

La touche DISP/BACK

Appuyez sur **DISP/BACK** pour parcourir les modes d'affichage de la manière suivante :

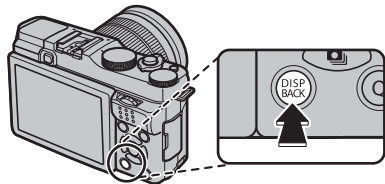

■ Prise de vue

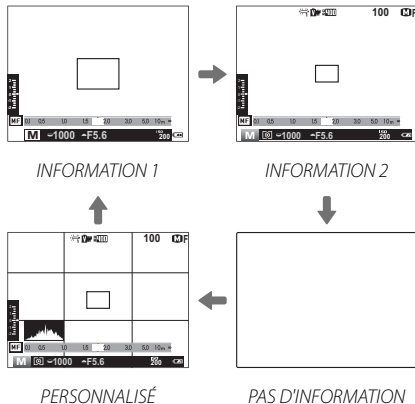

- ◆ **INFORMATION 1** est uniquement disponible lorsqu'une option autre que **RECHERCHE** est sélectionnée pour **MODE MISE AU PT** en modes **P, S, A** et **M**.

● Affichage personnalisé

Choisissez les éléments à afficher à l'aide de l'option **AFF. REGL. PERSO** du menu de prise de vue (p. 72) :

Grille de cadrage	Mode de flash
Distance de mise au point (autofocus)	Balance des blancs
Distance de mise au point (mise au point manuelle)	Simulation de film
Histogramme	Plage dynamique
Exposition (vitesse d'obturation, ouverture et sensibilité)	Nombre de vues restantes/supports
Indicateur de correction d'exposition/d'exposition	Qualité et taille d'image
Mesure	Niveau de charge de la batterie

- ◆ Pour afficher les éléments sélectionnés, appuyez sur **DISP/BACK** pour faire défiler les modes d'affichage jusqu'à l'apparition des indicateurs correspondant à **PERSONNalisé**.
- ◆ Reportez-vous aux pages 6 et 7 pour connaître l'emplacement de ces éléments sur l'écran.

■ Lecture

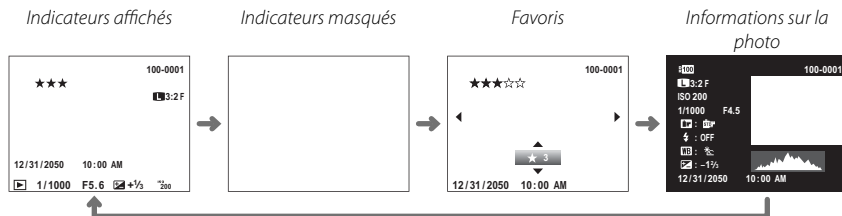

Histogrammes

Les histogrammes indiquent la répartition des tons de l'image. La luminosité est indiquée par l'axe horizontal, le nombre de pixels par l'axe vertical.

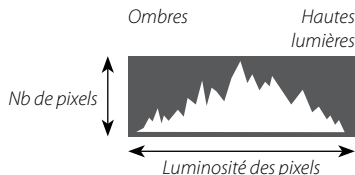

Exposition optimale : Les pixels sont répartis de manière uniforme sur toute la gamme des tons.



Surexposition : Les pixels sont regroupés à droite du graphique.



Sous-exposition : Les pixels sont regroupés à gauche du graphique.



Informations détaillées

- | | | |
|----------------------------------|--|-----------------|
| ① Plage dynamique | ② Taille et qualité d'image | ③ Sensibilité |
| ④ Vitesse d'obturation/ouverture | ⑤ Simulation de film | ⑥ Mode de flash |
| ⑦ Balance des blancs | ⑧ Correction de l'exposition | |
| ⑨ Numéro de l'image | ⑩ Photo (les zones surexposées clignotent) | |
| ⑪ Histogramme | | |

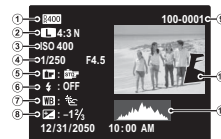

Prise de vue

Cette section décrit les principes de base en photographie.

1 Sélectionnez le mode **SR+**.

Positionnez la molette de sélection sur **SR+** (SR AUTO AVANCÉ). Les informations suivantes s'affichent sur l'écran LCD.

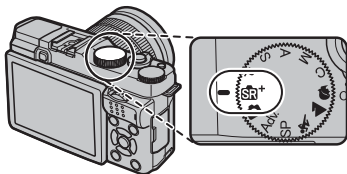

Icône de scène

L'appareil photo sélectionne automatiquement la scène appropriée.



L'icône

En mode **SR+**, l'appareil photo ajuste la mise au point en continu et tente de détecter des visages, ce qui augmente la consommation d'énergie. Par ailleurs, le son de mise au point émis par l'appareil photo risque d'être audible. s'affiche sur l'écran LCD.

- ◆ La touche **Q** permet d'afficher et de modifier les réglages de l'appareil photo (32).

2 Préparez l'appareil photo.

Tenez bien l'appareil photo avec les deux mains en gardant vos coudes contre votre corps. Si vos mains tremblent ou ne sont pas stables, vous risquez d'obtenir des photos floues.



Pour éviter que vos photos ne soient floues ou trop sombres (sous-exposées), ne mettez pas vos doigts et tout autre objet devant l'objectif, le flash et l'illuminateur d'assistance AF.



3 Cadrez votre photo.

Utilisez la bague de zoom pour cadrer la photo sur l'écran.

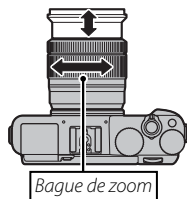

4 Effectuez la mise au point.

Cadrez votre photo en plaçant le sujet au centre de l'affichage et appuyez sur le déclencheur à mi-course pour effectuer la mise au point.



- ◆ Si le sujet est faiblement éclairé, l'illuminateur d'assistance AF peut s'allumer (☞ 75).

Lorsque l'appareil photo réussit à faire la mise au point,

il émet deux bips et la zone de mise au point s'allume en vert. La mise au point et l'exposition sont verrouillées tant que le déclencheur reste maintenu à mi-course.

Lorsque l'appareil photo n'arrive pas à faire la mise au point,

le cadre de mise au point devient rouge et **!AF** apparaît. Si le sujet est proche de l'appareil photo (la distance réelle varie selon l'objectif ; pour obtenir plus d'informations, reportez-vous au manuel de l'objectif), sélectionnez le mode macro et réessayez (☞ 29).

5 Photographiez.

Appuyez doucement mais à fond sur le déclencheur pour prendre la photo.



Visualisation des photos

Visualisation des photos en plein écran

Vous pouvez visualiser les photos sur l'écran LCD. Avant de prendre des photos importantes, faites des tests et vérifiez les résultats.

Pour afficher les photos en plein écran, appuyez sur

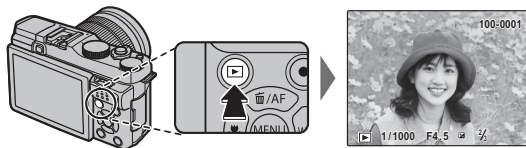

Vous pouvez voir les autres photos en appuyant sur les touches de sélection gauche et droite ou en tournant la molette de commande principale. Appuyez sur la touche de sélection droite ou tournez la molette de commande vers la droite pour afficher les photos dans leur ordre d'enregistrement, et appuyez sur la touche de sélection gauche ou tournez la molette de commande vers la gauche pour les afficher dans l'ordre inverse. Maintenez la touche de sélection enfoncée pour atteindre rapidement la photo souhaitée.



- ◆ Les photos prises avec d'autres appareils sont indiquées par l'icône  (« photo prise avec un autre appareil ») pendant la lecture.

Favoris : Notation des photos

Pour noter la photo affichée, appuyez sur **DISP/BACK**, puis à l'aide des touches de sélection supérieure et inférieure, donnez une note entre zéro et cinq étoiles.

Zoom avant sur le collimateur de mise au point

Appuyez au centre de la molette de commande secondaire pour faire un zoom avant sur le collimateur de mise au point. Appuyez de nouveau au centre de la molette de commande secondaire pour revenir en lecture plein écran.

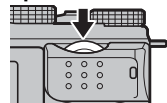

Lecture avec zoom

Tournez la molette de commande secondaire pour effectuer un zoom avant ou arrière sur les photos en mode de lecture plein écran.



- ◆ Pour afficher plusieurs images, tournez la molette de commande secondaire vers la gauche lorsqu'une photo est affichée en plein écran.

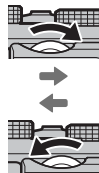

Après avoir effectué un zoom avant sur la photo, servez-vous des touches de sélection pour afficher les zones de l'image qui ne sont pas visibles à l'écran. Pour annuler le zoom, appuyez sur **DISP/BACK, MENU/OK** ou au centre de la molette de commande secondaire.



La fenêtre de navigation indique la zone de l'image actuellement affichée

- ◆ Le taux de grossissement maximal dépend de la taille de l'image (70). La lecture avec zoom n'est pas possible avec les copies recadrées ou redimensionnées qui ont été sauvegardées avec la taille 640.

Lecture de plusieurs images

Pour afficher plusieurs images, tournez la molette de commande secondaire vers la gauche lorsqu'une photo est affichée en plein écran. Utilisez la molette de commande secondaire pour choisir le nombre d'images affichées.



Tournez la molette de commande secondaire vers la gauche pour visualiser plus d'images.



Tournez la molette de commande secondaire vers la droite pour visualiser moins d'images.

Servez-vous des touches de sélection pour mettre en surbrillance les images et appuyez sur **MENU/OK** pour afficher en plein écran l'image mise en surbrillance. Avec les planches de neuf et cent vues, servez-vous des touches de sélection supérieure et inférieure pour visualiser d'autres images.

Suppression de photos

Pour supprimer les photos individuellement, plusieurs photos sélectionnées ou toutes les photos, appuyez sur la touche de sélection supérieure (☰) et choisissez l'une des options ci-dessous. *Notez qu'il est impossible de récupérer les photos supprimées. Veillez donc à copier les photos importantes sur un ordinateur ou un autre périphérique de stockage avant de poursuivre.*

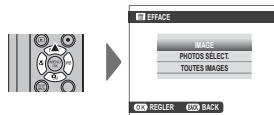

Option	Description
IMAGE	Appuyez sur la touche de sélection gauche ou droite pour parcourir les photos et appuyez sur MENU/OK pour supprimer la photo en cours (aucune boîte de dialogue de confirmation ne s'affiche).
PHOTOS SÉLECT.	Mettez en surbrillance les photos et appuyez sur MENU/OK pour les sélectionner ou les désélectionner (les photos faisant partie d'un livre album ou d'une commande d'impression sont signalées par L). Une fois que vous avez terminé, appuyez sur DISP/BACK pour afficher une boîte de dialogue de confirmation, puis mettez en surbrillance OK et appuyez sur MENU/OK pour supprimer les photos sélectionnées.
TOUTES IMAGES	Une boîte de dialogue de confirmation s'affiche ; mettez en surbrillance OK et appuyez sur MENU/OK pour supprimer toutes les photos non protégées. Appuyez sur DISP/BACK pour annuler la suppression ; notez qu'il est impossible de récupérer les photos supprimées avant que vous ayez appuyé sur cette touche.

- ❖ Les photos protégées ne peuvent pas être supprimées. Supprimez la protection des photos que vous souhaitez effacer (☰ 78).
- ❖ Vous pouvez également supprimer des photos à l'aide de l'option **☰ EFFACE** du menu de lecture.
- ❖ Si un message signale que les images sélectionnées font partie d'une commande d'impression DPOF, appuyez sur **MENU/OK** pour supprimer les photos.

Utilisation du flash

Utilisez le flash intégré lorsque l'éclairage est insuffisant, par exemple la nuit ou à l'intérieur sous un éclairage faible.





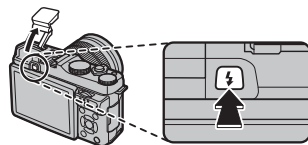

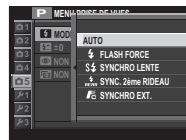

1 Appuyez sur la touche pour sortir le flash.







- ① Le flash peut entrer en contact avec les accessoires installés sur la griffe flash. Si nécessaire, retirez les accessoires avant de sortir le flash.



2 Sélectionnez **MODE FLASH** dans le menu de prise de vue. Les options indiquées ci-dessous s'afficheront ; servez-vous des touches de sélection supérieure ou inférieure pour mettre en surbrillance une option, puis appuyez sur **MENU/OK** pour la sélectionner.



Mode	Description
AUTO (FLASH AUTO)/  (ANTI YEUX ROUGES) *	Le flash se déclenche si nécessaire. Recommandé dans la plupart des situations.
 (FLASH FORCÉ)/  (FLASH FORCÉ) *	Le flash se déclenche à chaque prise de vue. Utilisez ce mode pour les sujets en contre-jour ou pour obtenir des couleurs naturelles lorsque vous photographiez sous une lumière vive.
 (SYNCHRO LENTE)/  (YEUX ROUGES + SL) *	Ce mode permet de capturer à la fois le sujet principal et l'arrière-plan en cas de faible luminosité (notez que les scènes bien éclairées risquent d'être surexposées).
 (SYNCHRO 2ND RIDEAU)/  (SYNCHRO 2ND RIDEAU) *	Le flash se déclenche juste avant la fermeture de l'obturateur.
 (SYNCHRO EXT.)	Le flash intégré permet de commander des flashes optionnels asservis.

* Lorsque la détection des visages est activée ( 74) et que **OUI** est sélectionné pour  **REDUC. YEUX ROUGE** dans le menu de réglage ( 79), la fonction de réduction des yeux rouges est disponible en modes , ,  et .

La réduction des yeux rouges minimise l'effet des « yeux rouges » provoqué par la réflexion de la lumière du flash dans la rétine du sujet, comme le montre l'illustration de droite.



- ① En fonction de la distance au sujet, certains objectifs peuvent projeter une ombre sur les photos prises au flash.
- ◆ Refermez le flash là où la photographie au flash est interdite ou pour restituer l'éclairage naturel en faible lumière. Nous vous conseillons également de rabaisser le flash lorsque l'appareil photo est éteint.
- ◆ Si  s'affiche lorsque vous appuyez sur le déclencheur à mi-course, le flash se déclenchera au moment de la prise de vue.
- ◆ Sauf en mode de synchro externe, il se peut que le flash se déclenche plusieurs fois par prise de vue. Ne bougez pas l'appareil photo tant que la prise de vue n'est pas terminée.

Vitesse de synchro flash

Le flash se synchronise avec l'obturateur à une vitesse d'obturation de $\frac{1}{180}$ s ou plus lente.

Flashes optionnels

Cet appareil photo peut également être utilisé avec les flashes externes optionnels FUJIFILM. N'utilisez pas de flashes d'autres marques, qui appliquent une tension de plus de 300 V sur la griffe flash de l'appareil photo.

Mode macro (gros plans)

Pour effectuer la mise au point à des courtes distances, appuyez sur la touche de sélection gauche (☞). Pour annuler le mode macro, sélectionnez **OFF**.

- ☞ Les distances de mise au point de l'appareil photo en mode macro dépendent de l'objectif utilisé. Reportez-vous au manuel de l'objectif pour avoir plus de détails.

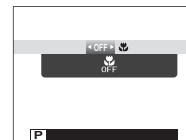



Techniques de base d'enregistrement vidéo et de lecture

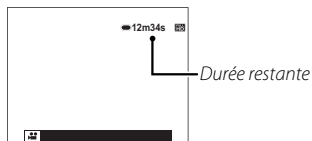

Enregistrement de vidéos Haute Définition (HD)

L'appareil photo permet d'enregistrer de courtes vidéos haute définition. Pendant l'enregistrement,  et la durée restante s'affichent sur l'écran LCD et le son est enregistré via le microphone intégré (faites attention de ne pas couvrir ce dernier pendant l'enregistrement).

- 1 Appuyez sur  pour commencer l'enregistrement.



- 2 Pour arrêter l'enregistrement, appuyez à nouveau sur la commande . L'enregistrement s'arrête automatiquement lorsque la vidéo a atteint sa durée maximale ou lorsque la mémoire est pleine.

- ◆ Vous pouvez ajuster le zoom pendant l'enregistrement.
- ◆ Vous pouvez sélectionner la taille des vidéos à l'aide de l'option  **CONF. VIDÉO** > **MODE VIDÉO** (📖 75).
- ◆ Utilisez l'option  **CONF. VIDÉO** > **MODE MISE AU PT** pour choisir la méthode de mise au point de l'appareil photo pendant l'enregistrement vidéo.
- ◆ La couleur et la luminosité de l'image peuvent être différentes de celles affichées avant le début de l'enregistrement.
- ◆ Le témoin lumineux s'allume pendant l'enregistrement des vidéos.

- ⓘ Il est possible que le microphone capte le bruit de l'objectif et d'autres bruits émis par l'appareil photo lors de l'enregistrement.
- ⓘ Des bandes verticales ou horizontales peuvent apparaître sur les vidéos contenant des sujets très lumineux. Cela est normal et n'est pas le signe d'un dysfonctionnement.

Profondeur de champ

Le réglage manuel de l'ouverture est disponible en modes **A** et **M** ; réglez l'ouverture avant de commencer l'enregistrement. Choisissez des petits chiffres pour estomper les détails de l'arrière-plan. L'effet peut être accentué en augmentant la distance entre le sujet et l'arrière-plan.

Visualisation des vidéos

Pendant la lecture, les vidéos s'affichent comme illustré à droite. Vous pouvez effectuer les opérations suivantes lorsqu'une vidéo est affichée :

Icône de vidéo

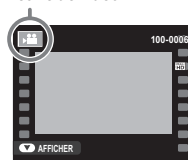

Opération	Description
Lancer la lecture/faire une pause	Appuyez sur la touche de sélection inférieure pour lancer la lecture. Appuyez à nouveau pour faire une pause. Lorsque la lecture est sur pause, vous pouvez appuyer sur la touche de sélection gauche ou droite pour reculer ou avancer d'une vue à la fois.
Mettre fin à la lecture	Appuyez sur la touche de sélection supérieure pour mettre fin à la lecture.
Régler la vitesse	Appuyez sur la touche de sélection gauche ou droite pour régler la vitesse de lecture pendant la lecture.
Régler le volume	Appuyez sur MENU/OK pour faire une pause pendant la lecture et afficher les commandes du volume. Servez-vous des touches de sélection supérieure et inférieure pour régler le volume ; appuyez de nouveau sur MENU/OK pour reprendre la lecture. Vous pouvez également régler le volume à l'aide de l'option CONFIGURATION SON > VOL. LECTURE du menu de lecture (84).

La progression est indiquée à l'écran pendant la lecture.

- ⓘ Ne couvrez pas le haut-parleur pendant la lecture.
- ⓘ Aucun son n'est émis en mode silence.

Barre de progression

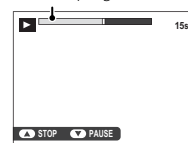

Vitesse de lecture

Appuyez sur la touche de sélection gauche ou droite pour régler la vitesse de lecture pendant la lecture. La vitesse est indiquée par le nombre de flèches (▶ ou ◀).

Flèche

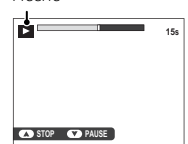

La touche Q (Menu rapide)

Appuyez sur **Q** pour accéder rapidement aux éléments suivants. Pour obtenir plus d'informations sur les options disponibles, reportez-vous aux pages indiquées ci-dessous.

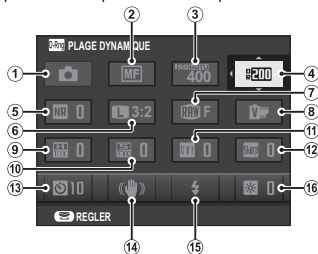

①	📷 MODE PRISE PHOTO	33	⑨	🌞 TON LUMIÈRE	71
②	📷 MODE MISE AU PT	74	⑩	🌞 TON OMBRE	72
③	ISO ISO	47	⑪	🎨 COULEUR	71
④	📷 PLAGE DYNAMIQUE	71	⑫	🔍 DETAIL	71
⑤	NR REDUCT. DU BRUIT	72	⑬	🕒 RETARDATEUR	57
⑥	📷 TAILLE D'IMAGE	70	⑭	📷 STABILISATEUR	73
⑦	📷 QUALITE D'IMAGE	71	⑮	🔋 MODE FLASH	27
⑧	📷 SIMULATION DE FILM	61	⑯	📷 LUMINOSITE LCD	84

1 Appuyez sur **Q** pour afficher le menu rapide pendant la prise de vue.

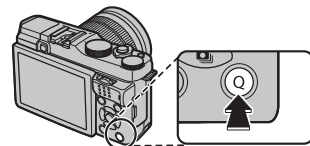

2 Utilisez les touches de sélection pour mettre en surbrillance les éléments et tournez la molette de commande principale/secondaire pour les modifier.



3 Appuyez sur **Q** pour quitter une fois les réglages terminés.

Techniques avancées de photographie et de lecture

Mode de prise de vue

Choisissez un mode de prise de vue en fonction de la scène ou du type de sujet. Pour choisir un mode de prise de vue, positionnez la molette de sélection sur le réglage souhaité. Les modes suivants sont disponibles :

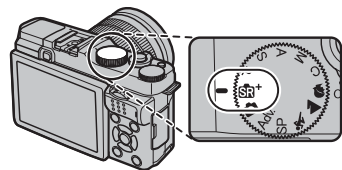

P : Vous pouvez modifier l'ouverture et la vitesse d'obturation à l'aide de la fonction de décalage du programme (☞ 40).

SR+ (SR AUTO AVANCÉ) : L'appareil photo optimise automatiquement les réglages en fonction de la scène (☞ 34).

☑ (AUTO) : Un mode simple « viser et photographier » recommandé pour les utilisateurs d'appareils photo numériques débutants (☞ 34).

Adv. (AVANCÉ) : Utilisez en toute simplicité des techniques sophistiquées (☞ 35).

S, A, M : Sélectionnez l'un de ces modes pour disposer d'un contrôle total des réglages de l'appareil photo, y compris l'ouverture (**M** et **A**) et/ou la vitesse d'obturation (**M** et **S**) (☞ 41, 42, 43).

C (PERSONNALISÉ) : Réutilisez les réglages enregistrés des modes **P**, **S**, **A** et **M** (☞ 44).

SP SCENES/☑/▲/☀ : Choisissez une scène adaptée au sujet ou aux conditions de prise de vue et laissez l'appareil photo faire le reste (☞ 38).

SR⁺ SR AUTO AVANCÉ

Lorsque la molette de sélection est positionnée sur **SR⁺**, l'appareil photo optimise automatiquement les réglages en fonction de la scène.

La scène est indiquée par une icône à l'écran.

AUTO

PAYSAGE

NOCTURNE

NOCT. (TRÉP.)

MACRO

COUCHER SOL.

CIEL

CIEL ET VERDURE

PORTRAIT CONTRE-JOUR

PORTRAIT&MOUVEMENT

PLAGE

NEIGE

VERDURE

PORTRAIT

OBJET EN MOUVEMENT

PORTRAIT CONTRE-JOUR&MVT



AUTO

Pour des photos instantanées nettes et lumineuses. Ce mode est recommandé dans la plupart des situations.



SR⁺ SR AUTO AVANCÉ ou AUTO ?

Dans ces modes, l'appareil photo règle automatiquement la vitesse d'obturation et les autres paramètres d'exposition ; en mode **SR⁺**, l'appareil photo optimise aussi automatiquement les paramètres pour correspondre à la scène. Veuillez noter qu'en mode **SR⁺**, l'appareil photo effectue la mise au point en continu, ce qui augmente la consommation d'énergie, et que le son émis par l'appareil photo lors de la mise au point peut être audible. Choisissez le mode **AUTO** pour une mise au point plus silencieuse ou pour réduire la consommation de la batterie.

- ① Le mode sélectionné peut varier en fonction des conditions de prise de vue. Si le mode et le sujet ne correspondent pas, sélectionnez le mode **AUTO** ou choisissez **SP** (p. 38) et sélectionnez une scène manuellement.

Adv. AVANCÉ

Ce mode associe la simplicité d'un mode « viser et photographe » à des techniques photographiques sophistiquées.

- ☛  **MODE Adv.** prend en charge la correction de l'exposition (📖 55) et le décalage du programme (📖 40).

1 Appuyez sur **MENU/OK** lorsque la description du mode est affichée.





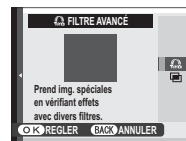
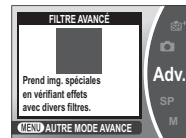







- ☛ Si la vue passant par l'objectif est affichée sur l'écran LCD, appuyez sur **MENU/OK** et sélectionnez  **MODE Adv.** dans le menu de prise de vue.

2 Mettez en surbrillance  **FILTRE AVANCÉ** (📖 36) ou  **EXPOSITION MULTIPLE** (📖 37) et appuyez sur **MENU/OK**.



■ **FILTRE AVANCÉ**

Prenez des photos avec des effets de filtres. Choisissez l'un des filtres suivants.

Filtere	Description
 APPAREIL JOUET	Choisissez cette option pour obtenir un effet rétro, semblable à celui obtenu avec un appareil photo jouet.
 MINIATURE	Le haut et le bas des photos sont « floutés » afin de créer un effet de diorama.
 COULEUR POP	Choisissez cette option pour créer des images très contrastées aux couleurs saturées.
 IMAGE CLAIRE	Choisissez cette option pour créer des images claires et faiblement contrastées.
 IMAGE SOMBRE	Ce filtre assombrit l'image dans son ensemble et fait ressortir les hautes lumières.
 COUL. DYNAMIQUE	Des couleurs dynamiques sont utilisées pour obtenir des effets fantaisie.
 FLOU ARTISTIQUE	Ce filtre permet d'obtenir un rendu doux sur l'ensemble de l'image.
 COUL. PARTIELLE (ROUGE)	Les zones de l'image correspondant à la couleur sélectionnée conservent leur couleur. Toutes les autres zones sont enregistrées en noir et blanc.
 COUL. PARTIELLE (ORNGE)	
 COUL. PARTIELLE (JAUNE)	
 COUL. PARTIELLE (VERT)	
 COUL. PARTIELLE (BLEU)	
 COUL. PARTIELLE (VIOL.)	



- ◆ En fonction du sujet et des réglages de l'appareil photo, les images peuvent parfois présenter du « grain » ou des variations en termes de luminosité et de teinte.

■ EXPOSITION MULTIPLE

Créez une photo qui combine deux expositions.





- 1 Prenez la première vue.
- 2 Appuyez sur **MENU/OK**. La première photo se superposera sur la vue passant par l'objectif afin de vous servir de repère pour le cadrage de la deuxième vue.
 - ◆ Pour revenir à l'étape 1 et reprendre la première vue, appuyez sur la touche de sélection gauche. Pour enregistrer la première vue et quitter sans créer d'exposition multiple, appuyez sur **DISP/BACK**.
- 3 Prenez la seconde vue.
- 4 Appuyez sur **MENU/OK** pour créer l'exposition multiple ou appuyez sur la touche de sélection gauche pour revenir à l'étape 3 et reprendre la deuxième photo.

SP SCENES /  /  / 

L'appareil photo offre une sélection de « scènes », chaque scène étant adaptée à des conditions de prise de vue particulières ou à un type spécifique de sujet. Les scènes suivantes peuvent être sélectionnées directement à l'aide de la molette de sélection :



Scène	Description
 SPORT	Choisissez ce mode pour photographier des sujets en mouvement.
 PAYSAGE	Choisissez ce mode pour les bâtiments et les paysages photographiés de jour.
 PORTRAIT	Choisissez ce mode pour les portraits.

Vous pouvez sélectionner d'autres scènes en positionnant la molette de sélection sur **SP** et en suivant les étapes ci-dessous.











1 Appuyez sur **MENU/OK** lorsque la description du mode est affichée.

- ◆ Si la vue passant par l'objectif est affichée sur l'écran LCD, appuyez sur **MENU/OK** et sélectionnez  **SCENES** dans le menu de prise de vue.



2 Mettez en surbrillance l'une des options suivantes et appuyez sur **MENU/OK**.



Scène	Description
 VISAGE PLUS DOUX	Choisissez ce mode pour obtenir des tons chair lisses lorsque vous réalisez des portraits.
 NOCTURNE	Choisissez ce mode pour les scènes de crépuscule et de nuit faiblement éclairées.
 NOCT. (TRÉP.)	Choisissez ce mode pour utiliser des vitesses d'obturation lentes lorsque vous prenez des photos de nuit.
 FEUX ARTIF.	Des vitesses d'obturation lentes sont utilisées pour immortaliser les explosions de lumière des feux d'artifice.
 COUCHER SOL.	Choisissez ce mode pour capturer les couleurs éclatantes des levers et couchers de soleil.
 NEIGE	Choisissez ce mode pour restituer la luminosité des scènes dominées par la brillance de la neige.
 PLAGE	Choisissez ce mode pour restituer la luminosité des plages ensoleillées.
 SOIRÉE	Choisissez ce mode pour capturer l'éclairage d'arrière-plan en intérieur dans des conditions de faible luminosité.
 FLEUR	Choisissez ce mode pour réaliser des gros plans de fleurs aux couleurs éclatantes.
 TEXTE	Ce mode permet de restituer avec netteté les textes ou les dessins figurant sur des documents imprimés.

Programme AE (P)

Dans ce mode, l'appareil photo règle l'exposition et l'ouverture afin d'obtenir une exposition optimale.

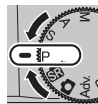

- ① Si le sujet se trouve en dehors de la plage de mesure de l'appareil photo, « --- » s'affiche à la place de la vitesse d'obturation et de l'ouverture.

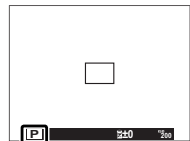

Décalage de programme

Tournez la molette de commande secondaire pour choisir la combinaison souhaitée de vitesse d'obturation et d'ouverture (décalage de programme). Les nouvelles valeurs de vitesse d'obturation et d'ouverture sont indiquées en jaune. Le décalage de programme n'est pas disponible si le flash utilisé prend en charge le mode auto TTL, lorsque **AUTO** est sélectionné pour **PLAGE DYNAMIQUE** dans le menu de prise de vue (71) ou lorsqu'une option automatique est sélectionnée pour **ISO ISO** dans le menu de prise de vue (47). Pour annuler le décalage de programme, éteignez l'appareil photo.

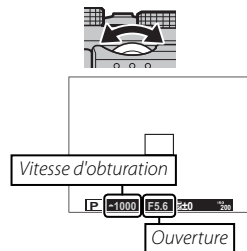

- ❖ Pour obtenir des informations sur les rôles des molettes de commande principale et secondaire, reportez-vous à la page 122.

AE avec priorité à la vitesse (S)

Dans ce mode, vous choisissez la vitesse d'obturation en tournant la molette de commande secondaire, tandis que l'appareil photo choisit l'ouverture qui permettra d'obtenir une exposition optimale.

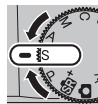

- ❗ S'il est impossible d'obtenir une exposition correcte avec la vitesse d'obturation sélectionnée, l'ouverture s'affiche en rouge lorsque vous appuyez sur le déclencheur à mi-course. Modifiez la vitesse d'obturation jusqu'à l'obtention d'une exposition correcte.
- ❗ Si le sujet se trouve en dehors de la plage de mesure de l'appareil photo, « --- » s'affiche à la place de l'ouverture.

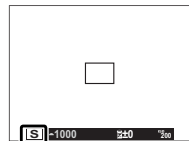

Expositions de longue durée

Les vitesses d'obturation de 1 s ou plus lentes sont appelées ici « expositions de longue durée ».

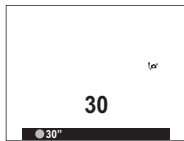

- ❖ Il est recommandé d'utiliser un trépied pour éviter que l'appareil photo ne bouge pendant l'exposition.
- ❖ Un compte à rebours s'affiche pendant l'exposition.
- ❖ Pour réduire le « bruit » (marbrure) lors des expositions de longue durée, sélectionnez **OUI** pour **LONGUE EXPO RB** dans le menu de prise de vue (72). Veuillez remarquer que cela augmente le temps nécessaire à l'enregistrement des images après la prise de vue.
- ❖ Une télécommande optionnelle RR-90 peut être utilisée pour les expositions de longue durée.

- ❖ Pour obtenir des informations sur les rôles des molettes de commande principale et secondaire, reportez-vous à la page 122.

AE avec priorité à l'ouverture (A)

Dans ce mode, vous choisissez l'ouverture en tournant la molette de commande secondaire, tandis que l'appareil photo choisit la vitesse d'obturation qui permettra d'obtenir une exposition optimale.



- ❗ S'il est impossible d'obtenir une exposition correcte avec l'ouverture sélectionnée, la vitesse d'obturation s'affiche en rouge lorsque vous appuyez sur le déclencheur à mi-course. Modifiez l'ouverture jusqu'à l'obtention d'une exposition correcte.
- ❗ Si le sujet se trouve en dehors de la plage de mesure de l'appareil photo, « --- » s'affiche à la place de la vitesse d'obturation.

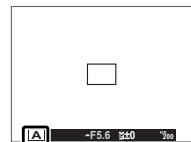

Aperçu de la profondeur de champ

Lorsque **PRÉV. PROF CHAMP** est sélectionné pour l'option **RÉGL. FONCT. (Fn)** (64) dans le menu de prise de vue, appuyez sur la touche **Fn** pour fermer l'objectif à la valeur d'ouverture sélectionnée et avoir ainsi un aperçu de la profondeur de champ sur l'écran LCD.

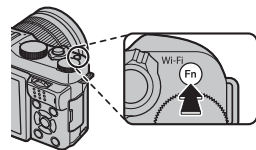

- ❖ Pour obtenir des informations sur les rôles des molettes de commande principale et secondaire, reportez-vous à la page 122.

Exposition manuelle (M)

Dans ce mode, vous choisissez à la fois la vitesse d'obturation et l'ouverture. Tournez la molette de commande principale pour choisir une vitesse d'obturation et la molette de commande secondaire pour choisir une ouverture.



- ❖ L'affichage d'exposition manuelle comprend un indicateur d'exposition qui signale le niveau de sous-exposition ou de surexposition de la photo avec les réglages en cours.



Prise de vue en pose B

Pour effectuer une prise de vue en pose B, tournez la molette de commande principale pour sélectionner la vitesse d'obturation **BULB**.

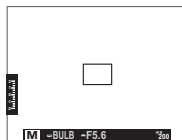



















- ❖ Il est recommandé d'utiliser un trépied pour éviter que l'appareil photo ne bouge pendant l'exposition.
- ❖ Un compte à rebours s'affiche pendant l'exposition.
- ❖ Pour réduire le « bruit » (marbrure) lors des expositions de longue durée, sélectionnez **OUI** pour **LONGUE EXPO RB** dans le menu de prise de vue (72). Veuillez remarquer que cela augmente le temps nécessaire à l'enregistrement des images après la prise de vue.
- ❖ Une télécommande optionnelle RR-90 peut être utilisée pour les expositions de longue durée.

- ❖ Pour obtenir des informations sur les rôles des molettes de commande principale et secondaire, reportez-vous à la page 122.

Mode personnalisé (C)

En modes **P**, **S**, **A** et **M**, l'option  **REGLAGE PERSO.** du menu de prise de vue permet d'enregistrer les réglages actuels des menus et de l'appareil photo. Pour rappeler ces réglages, il suffit de positionner la molette de sélection sur **C** (mode personnalisé).









Menu/réglage	Réglages enregistrés
Menu de prise de vue	ISO ISO,  TAILLE D'IMAGE ,  QUALITE D'IMAGE ,  PLAGE DYNAMIQUE ,  SIMULATION DE FILM ,  COULEUR ,  DETAIL ,  TON LUMIERE ,  TON OMBRE ,  REDUCT. DU BRUIT ,  PHOTOMETRIE ,  DETECTION SUJET ,  MODE MISE AU PT ,  TEMOIN AF ,  MODE FLASH ,  COMPENSAT. FLASH ,  CONF. VIDÉO (MODE VIDEO/MODE MISE AU PT)
Autre	Balance des blancs (WB), mode rafale (), mode macro (), paramètres d'exposition, options d'affichage de l'écran (DISP/BACK)

Balance des blancs

Pour obtenir des couleurs naturelles, appuyez sur la touche de sélection droite (**WB**) afin d'afficher les options suivantes, puis à l'aide des touches de sélection, mettez en surbrillance l'option correspondant à la source lumineuse et appuyez sur **MENU/OK**.

La boîte de dialogue illustré en bas à droite apparaîtra ; servez-vous des touches de sélection pour affiner la balance des blancs ou appuyez sur **DISP/BACK** pour quitter sans apporter d'autre ajustement.

Option	Description
AUTO	La balance des blancs est réglée automatiquement.
	Mesurez une valeur de balance des blancs (p. 46).
	Pour les sujets exposés à la lumière directe du soleil.
	Pour les sujets à l'ombre.

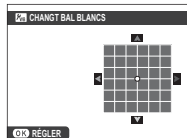
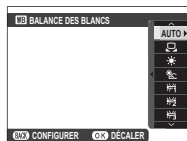

Option	Description
	Utilisez cette option sous des lampes fluorescentes de type « lumière du jour ».
	Utilisez cette option sous des lampes fluorescentes de type « blanc chaud ».
	Utilisez cette option sous des lampes fluorescentes de type « blanc froid ».
	Utilisez cette option sous des lampes à incandescence.



- ❖ Le réglage de la balance des blancs n'est possible avec le flash qu'en mode **AUTO**. Désactivez le flash avec les autres options de balance des blancs.
- ❖ Les résultats varient en fonction des conditions de prise de vue. Visualisez les photos après la prise de vue afin d'en vérifier les couleurs.

  : **Balance des blancs personnalisée**

Choisissez  pour régler la balance des blancs en fonction de conditions d'éclairage inhabituelles. Les options de mesure de la balance des blancs s'affichent ; cadrez un objet blanc de sorte qu'il remplisse tout l'écran et appuyez à fond sur le déclencheur pour mesurer la balance des blancs (pour sélectionner la dernière valeur personnalisée et quitter sans mesurer la balance des blancs, appuyez sur **DISP/BACK**, ou appuyez sur **MENU/OK** pour sélectionner la dernière valeur et afficher la boîte de dialogue d'ajustement).

- Si « **TERMINE !** » s'affiche, appuyez sur **MENU/OK** pour définir la balance des blancs sur la valeur mesurée.
- Si « **EN DESSOUS** » s'affiche, augmentez la correction de l'exposition ( 55) et réessayez.
- Si « **AU DESSUS** » s'affiche, réduisez la correction de l'exposition ( 55) et réessayez.

Sensibilité

La « Sensibilité » est la sensibilité de l'appareil photo à la lumière. Choisissez une valeur comprise entre 200 ISO et 6400 ISO ou sélectionnez **L (100)**, **H (12800)** ou **H (25600)** dans des cas particuliers. Les valeurs élevées permettent de réduire le risque de flou en cas de faible éclairage, tandis que les valeurs basses permettent de sélectionner des vitesses d'obturation plus lentes ou des ouvertures plus grandes en forte luminosité ambiante ; notez néanmoins que des marbrures risquent d'apparaître sur les photos prises à des sensibilités élevées, notamment à **H (25600)**, tandis que la valeur **L (100)** réduit la plage dynamique. Les valeurs comprises entre 200 ISO et 6400 ISO sont recommandées dans la plupart des situations. Si **AUTO** est sélectionné, l'appareil photo règle automatiquement la balance des blancs en fonction des conditions de prise de vue.

- 1 Appuyez sur **MENU/OK** en mode de prise de vue pour afficher le menu de prise de vue. Appuyez sur la touche de sélection supérieure ou inférieure pour mettre en surbrillance **ISO ISO**, puis appuyez sur **MENU/OK**.



- 2 Servez-vous des touches de sélection supérieure et inférieure pour mettre en surbrillance l'option souhaitée, puis appuyez sur **MENU/OK** pour la sélectionner.

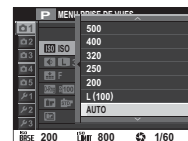
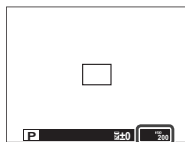

- La sensibilité n'est pas réinitialisée par l'extinction de l'appareil photo.
- **L (100)** est réinitialisé sur 200 ISO et **H (12800)** et **H (25600)** sont réinitialisés sur 6400 ISO lorsque **RAW**, **FINE+RAW** ou **NORMAL+RAW** est sélectionné comme qualité d'image (📖 71). Pour en savoir plus sur les réglages disponibles avec **L (100)**, **H (12800)** et **H (25600)**, reportez-vous à la page 128.

■ AUTO

Les options suivantes sont disponibles lorsque **AUTO** est sélectionné :

Option	Par défaut
SENSIBILITÉ PAR DÉFAUT	200
SENSIBILITÉ MAXIMALE	800
VIT OBTURAT MIN	1/60

L'appareil photo choisit automatiquement une sensibilité comprise entre la valeur par défaut et la valeur maximale. La sensibilité dépasse la valeur par défaut uniquement si la vitesse d'obturation permettant d'obtenir une exposition optimale est plus lente que la valeur sélectionnée pour **VIT OBTURAT MIN**.

- ❖ Si la valeur sélectionnée pour **SENSIBILITÉ PAR DÉFAUT** est supérieure à celle sélectionnée pour **SENSIBILITÉ MAXIMALE**, **SENSIBILITÉ PAR DÉFAUT** se paramètrera sur la valeur sélectionnée pour **SENSIBILITÉ MAXIMALE**.
- ❖ L'appareil photo peut sélectionner des vitesses d'obturation plus lentes que la valeur de **VIT OBTURAT MIN** dans le cas où les photos seraient sous-exposées avec la valeur sélectionnée pour **SENSIBILITÉ MAXIMALE**.

Mode de mise au point

Choisissez la méthode de mise au point de l'appareil photo (notez qu'indépendamment de l'option sélectionnée, la mise au point manuelle est utilisée si un objectif à mise au point manuelle est installé sur le boîtier).

1 Appuyez sur **MENU/OK** en mode de prise de vue pour afficher le menu de prise de vue. Appuyez sur la touche de sélection supérieure ou inférieure pour mettre en surbrillance **[M] MODE MISE AU PT**, puis appuyez sur **MENU/OK**.



2 Servez-vous des touches de sélectionsupérieure et inférieure pour mettre en surbrillance l'option souhaitée, puis appuyez sur **MENU/OK** pour la sélectionner.



Option	Description
[MF] MANUEL	Choisissez ce mode lorsque vous souhaitez contrôler la mise au point ou lorsque l'appareil photo n'arrive pas à effectuer la mise au point avec l'autofocus (p. 54).
[+] MULTI	Lorsque vous appuyez sur le déclencheur à mi-course, l'appareil photo détecte les sujets très contrastés situés près du centre de l'image et sélectionne automatiquement la zone de mise au point.
[<>] AF ZONE	Choisissez manuellement la zone de mise au point (p. 52).
[] CONTINU	L'appareil photo ajuste la mise au point en continu afin de tenir compte des modifications de la distance par rapport au sujet situé dans le cadre de mise au point.
[<] RECHERCHE	Positionnez le sujet dans la zone de mise au point et appuyez sur la touche de sélection gauche. L'appareil photo suit le sujet et modifie la mise au point selon ses déplacements dans le cadre.

MF MANUEL

Lorsque **MF MANUEL** est sélectionné pour **MODE MISE AU PT**, vous pouvez faire le point manuellement à l'aide de la bague de mise au point de l'objectif. Tournez la bague vers la gauche pour réduire la distance de mise au point, vers la droite pour l'augmenter. L'indicateur de mise au point manuelle indique si la distance de mise au point correspond à la distance jusqu'au sujet situé dans les collimateurs de mise au point (la barre rouge indique la distance de mise au point, la barre blanche la profondeur de champ, ou en d'autres termes, la distance devant et derrière la zone de mise au point à laquelle les objets apparaissent nets) ; vous pouvez également vérifier la mise au point visuellement sur l'écran LCD. Choisissez ce mode lorsque vous souhaitez contrôler la mise au point ou lorsque l'appareil photo n'arrive pas à effectuer la mise au point avec l'autofocus (54).

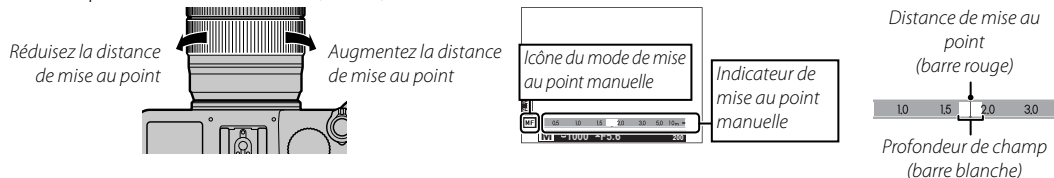



- Utilisez l'option **BAGUE MISE AU POINT** du menu de réglage (85) pour inverser le sens de rotation de la bague de mise au point.
- L'appareil photo n'effectue pas la mise au point si vous tournez la bague de mise au point au-delà de l'infini.
- L'option **AF INSTANTANÉ** peut être attribuée à la touche **Fn** ; cette dernière permet alors de faire le point rapidement sur le sujet situé dans le cadre de mise au point sélectionné lorsque l'appareil photo est en mode de mise au point manuelle. La touche **Fn** peut également être associée à l'option **AE/AF SEUL** ; elle permet alors de verrouiller l'exposition automatique lors de la mise au point manuelle.
- Lorsque **PIC HTE LUM. M. AP.** est sélectionné pour **ASSIST. M.AP.**, la zone de netteté est mise en relief. Tournez la bague de mise au point jusqu'à ce que le sujet soit mis en surbrillance.
- L'appareil photo peut afficher la distance de mise au point en mètres ou en pieds. Utilisez l'option **PAS DE MISE AU POINT** dans le menu de réglage (86) pour choisir l'unité à utiliser.

Mise au point manuelle : Vérification de la mise au point

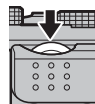
En mode de mise au point manuelle, vous pouvez appuyer au centre de la molette de commande secondaire pour agrandir la vue affichée sur l'écran LCD. Pour voir les autres zones de l'image, appuyez sur la touche de sélection supérieure (**AF**) puis utilisez les touches de sélection pour faire défiler l'affichage.



Sélection du cadre de mise au point

Lorsque  **AF ZONE** est sélectionné pour  **MODE MISE AU PT**, l'appareil photo offre un grand choix de collimateurs de mise au point, ce qui permet de composer ses photos en plaçant le sujet principal presque n'importe où à l'intérieur du cadre. Appuyez sur la touche de sélection supérieure (**AF**), puis utilisez les touches de sélection pour positionner le cadre de mise au point (vous pouvez repositionner le cadre de mise au point au centre en appuyant sur **DISP/BACK**). Appuyez sur la touche **MENU/OK** pour valider votre réglage.

- ① Désactivez la fonction de détection des visages lorsque vous sélectionnez manuellement le collimateur de mise au point (📖 74).

Pour choisir la taille du cadre de mise au point, appuyez sur la touche de sélection supérieure (**AF**) et tournez la molette de commande secondaire. Tournez la molette de commande vers la gauche pour réduire le cadre jusqu'à 50% maximum, tournez-la vers la droite pour augmenter le cadre jusqu'à 150% maximum, ou appuyez au centre de la molette pour redonner au cadre sa taille d'origine. Appuyez sur la touche **MENU/OK** pour valider votre réglage.

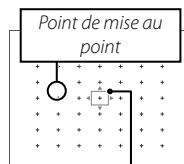

Cadre de mise au point

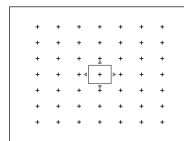
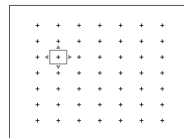

Verrouillage de la mise au point/de l'exposition

Pour composer des photos où les sujets sont décentrés :

1 Effectuez la mise au point : Positionnez le sujet dans le cadre de mise au point et appuyez sur le déclencheur à mi-course pour verrouiller la mise au point et l'exposition. La mise au point et l'exposition demeurent verrouillées tant que vous maintenez le déclencheur enfoncé à mi-course (verrouillage AF/AE).

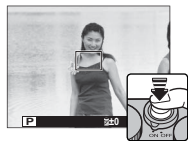

◆ Si l'option **AE/AF SEUL** est attribuée à la touche **Fn** (📖 64), la mise au point et/ou l'exposition sont verrouillées tant que vous appuyez sur la touche **Fn** et le restent même lorsque vous appuyez à mi-course sur le déclencheur. Pour choisir si la touche **Fn** permet de verrouiller la mise au point, l'exposition ou les deux, utilisez l'option **TOUCHE MEM. AE/AF** du menu de prise de vue (📖 75).

2 Remposez la photo : Maintenez le déclencheur enfoncé à mi-course ou maintenez la touche **Fn** enfoncée.

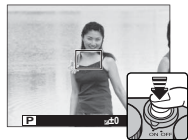

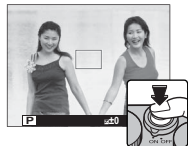

3 Prenez la photo : Appuyez à fond sur le déclencheur.



Mise au point automatique

Bien que l'appareil photo possède un automatisme de mise au point de haute précision, il se peut qu'il n'arrive pas à effectuer la mise au point sur les sujets énumérés ci-dessous.

- Sujets très brillants tels que des miroirs ou des carrosseries de voitures.
- 
- 
- Sujets en déplacement rapide.
- Sujets photographiés à travers une vitre ou un autre objet qui réfléchit la lumière.
 - Sujets sombres et sujets qui absorbent la lumière plutôt qu'ils ne la reflètent, comme les cheveux ou la fourrure.
 - Sujets sans substance, comme la fumée ou les flammes.
 - Sujets présentant un faible contraste par rapport à l'arrière-plan (par exemple, sujets dont les vêtements sont de la même couleur que l'arrière-plan).
 - Sujets situés devant ou derrière un objet très contrasté qui figure lui aussi dans le cadre de mise au point (par exemple, sujet photographié sur un fond composé d'éléments très contrastés).

Correction de l'exposition

Tournez la molette de commande principale pour modifier l'exposition lorsque vous photographiez des sujets très lumineux, très sombres ou très contrastés. L'effet est visible à l'écran.



Indicateur de correction d'exposition

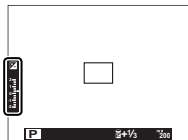

Tournez la molette vers la droite pour choisir des valeurs élevées et augmenter l'exposition



Tournez la molette vers la gauche pour choisir des valeurs basses et réduire l'exposition



● Indice de Luminance (IL)

La valeur d'exposition est déterminée par la sensibilité du capteur d'image et la quantité de lumière à laquelle le capteur est exposé. Lorsque la quantité de lumière est doublée, l'IL augmente d'une unité tandis que lorsqu'elle est divisée par deux, l'IL baisse d'une unité. La quantité de lumière pénétrant dans l'appareil photo est contrôlée par l'ouverture et la vitesse d'obturation.

● Choix d'une valeur de correction d'exposition

- **Sujets en contre-jour** : Choisissez une valeur comprise entre $+2/3$ IL et $+1 2/3$ IL.



- **Sujets avec une forte réflexion ou scènes très lumineuses** (par exemple, paysages de neige) : $+1$ IL



- **Scènes composées principalement de ciel** : $+1$ IL

- **Sujets sous les projecteurs** (en particulier s'ils sont photographiés devant un arrière-plan sombre) : $-2/3$ IL

- **Sujets avec faible réflexion** (pins ou feuillages sombres) : $-2/3$ IL

Mesure

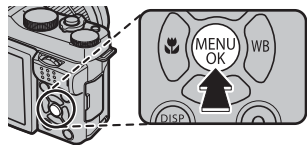

Choisissez la façon dont l'appareil photo mesure l'exposition.

- 1 Appuyez sur **MENU/OK** en mode de prise de vue pour afficher le menu de prise de vue. Appuyez sur la touche de sélection supérieure ou inférieure pour mettre en surbrillance  **PHOTOMETRIE**, puis appuyez sur **MENU/OK**.



- 2 Servez-vous des touches de sélection supérieure ou inférieure pour mettre en surbrillance l'option souhaitée, puis appuyez sur **MENU/OK** pour la sélectionner.



Mode	Description
 (MULTI)	L'appareil photo détermine instantanément l'exposition en se basant sur l'analyse de la composition, de la couleur et de la répartition de la luminosité. Recommandé dans la plupart des situations.
 (CENTRALE)	L'appareil photo mesure les conditions d'éclairage en se basant sur une zone au centre de l'image correspondant à 2% de l'ensemble. Recommandé avec les sujets en contre-jour et dans d'autres cas où l'arrière-plan est bien plus lumineux ou bien plus sombre que le sujet principal.
 (MOYENNE)	L'exposition est réglée sur la moyenne de l'ensemble de l'image. Ce mode permet d'avoir une exposition homogène sur plusieurs photos ayant le même éclairage et s'avère particulièrement efficace pour les paysages et les portraits de sujets habillés en noir ou blanc.

- ⓘ L'option sélectionnée sera activée uniquement si la fonction de détection des visages est désactivée (🗨 74).

Utilisation du retardateur

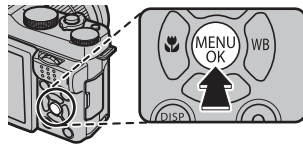

Utilisez le retardateur pour réaliser des autoportraits ou pour éviter le risque de flou dû au bougé de l'appareil photo.

- 1 Appuyez sur **MENU/OK** en mode de prise de vue pour afficher le menu de prise de vue. Appuyez sur la touche de sélection supérieure ou inférieure pour mettre en surbrillance  **RETARDATEUR**, puis appuyez sur **MENU/OK**.



- 2 Appuyez sur la touche de sélection supérieure ou inférieure pour mettre en surbrillance l'une des options suivantes, puis appuyez sur **MENU/OK** pour valider votre sélection.



Option	Description
 2 SEC	Le déclenchement a lieu deux secondes après la pression du déclencheur. Utilisez cette option pour réduire l'effet de flou provoqué par le mouvement de l'appareil photo au moment où vous appuyez sur le déclencheur.
 10 SEC	Le déclenchement a lieu dix secondes après la pression du déclencheur. À utiliser pour prendre des photos dans lesquelles vous souhaitez figurer.
OFF	Le retardateur est désactivé.

- 3 Appuyez sur le déclencheur à mi-course pour effectuer la mise au point.

- ① Mettez-vous derrière l'appareil photo lorsque vous appuyez sur le déclencheur. En vous mettant devant l'objectif, vous risquez d'interférer avec la mise au point et la mesure de l'exposition.



- 4 Appuyez sur le déclencheur à fond pour activer le retardateur. Le nombre de secondes restant avant le déclenchement est indiqué à l'écran. Pour arrêter le retardateur avant que la photo ne soit prise, appuyez sur **DISP/BACK**.

Le témoin lumineux du retardateur se trouvant sur le devant de l'appareil photo clignote juste avant le déclenchement. Si le délai de deux secondes a été sélectionné, le témoin lumineux du retardateur clignote pendant tout le compte à rebours.

- Le retardateur se désactive automatiquement avec la mise hors tension de l'appareil photo.

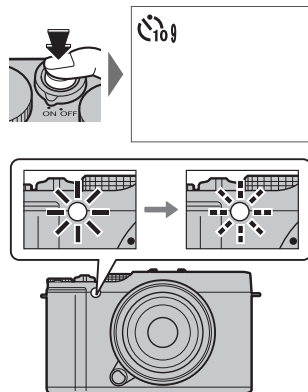

Prise de vue en continu (mode rafale)

Restituez le mouvement en prenant une série de photos.

- 1 Appuyez sur la touche de sélection inférieure () lorsque l'appareil photo est en mode de prise de vue.



- 2 Appuyez sur la touche de sélection supérieure ou inférieure pour choisir **CONTINU** et appuyez sur la touche de sélection gauche ou droite pour choisir une cadence d'environ **5.6 VPS** ou **3.0 VPS**. Appuyez sur **MENU/OK** pour continuer une fois les réglages effectués.

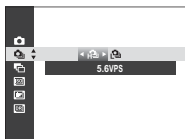

- 3 Appuyez sur le déclencheur à mi-course pour effectuer la mise au point.



- 4 Appuyez sur le déclencheur à fond pour commencer la prise de vue. La prise de vue s'arrête dès que vous relâchez le déclencheur, que le nombre de vues sélectionné est atteint ou que la carte mémoire est pleine.







- ❖ La mise au point et l'exposition sont déterminées par la première image de chaque série. Le flash se désactive automatiquement ; le mode de flash précédemment sélectionné est rétabli dès que la prise de vue en rafale est désactivée.
- ❖ La cadence de prise de vue dépend de la vitesse d'obturation et peut ralentir avec l'augmentation du nombre de vues prises.
- ❖ Il est possible qu'un délai supplémentaire soit nécessaire pour enregistrer les photos après la prise de vue.
- ❖ Si la numérotation des fichiers atteint 999 avant la fin de la prise de vue, les photos restantes sont enregistrées dans un nouveau dossier (85).
- ❖ La prise de vue en rafale peut ne pas démarrer si l'espace disponible sur la carte mémoire est insuffisant.

Bracketing

Faites varier automatiquement les réglages sur une série de photos.

- 1 Appuyez sur la touche de sélection inférieure () lorsque l'appareil photo est en mode de prise de vue, puis appuyez sur la touche de sélection supérieure ou inférieure pour mettre en surbrillance l'une des options suivantes :



Option	Description
BRACKETING AE	Appuyez sur les touches de sélection gauche ou droite pour mettre en surbrillance un degré de bracketing. À chaque pression du déclencheur, l'appareil prend trois photos : la première avec la valeur mesurée pour l'exposition, la deuxième en la sous-exposant selon le degré spécifié et la troisième en la surexposant selon ce même degré (quel que soit le degré spécifié, l'exposition ne dépasse pas les limites du système de mesure de l'exposition).
BRACKETING ISO	Appuyez sur les touches de sélection gauche ou droite pour mettre en surbrillance un degré de bracketing. À chaque déclenchement, l'appareil prend une photo avec la sensibilité actuelle ( 47) et la traite pour créer deux autres copies, l'une avec une sensibilité augmentée du degré spécifié et l'autre avec une sensibilité diminuée de ce même degré (quel que soit le degré sélectionné, la sensibilité ne sera pas supérieure à 6400 ISO ou inférieure à 200 ISO).
BKT SIMULATION FILM	À chaque déclenchement, l'appareil prend une photo et la traite pour créer des copies avec les réglages de simulation de film sélectionnés pour  BKT SIMULATION FILM dans le menu de prise de vue ( 71).
BKT PLAGE DYNAMIQUE	À chaque pression du déclencheur, l'appareil prend trois photos avec différents réglages de plage dynamique ( 71) : 100% pour la première, 200% pour la deuxième et 400% pour la troisième. Lorsque le bracketing de la plage dynamique est activé, la sensibilité est limitée à 800 ISO minimum ; la sensibilité précédemment sélectionnée sera restaurée à la fin du bracketing.

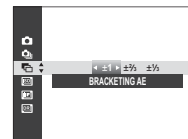

Appuyez sur **MENU/OK** pour sélectionner l'option en surbrillance.

- 2 Prenez des photos.

Simulation de film

Simulez les effets de différents types de films, notamment noir et blanc.

- 1 Appuyez sur **MENU/OK** en mode de prise de vue pour afficher le menu de prise de vue. Appuyez sur la touche de sélection supérieure ou inférieure pour mettre en surbrillance **SIMULATION DE FILM**, puis appuyez sur **MENU/OK**.

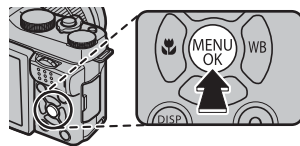

- 2 Appuyez sur la touche de sélection supérieure ou inférieure pour mettre en surbrillance l'une des options suivantes, puis appuyez sur **MENU/OK** pour valider votre sélection.

Option	Description
(PROVIA/STANDARD)	Reproduction standard des couleurs. Cette option convient à une grande variété de sujets, aussi bien des portraits que des paysages.
(VELVIA/VIVE)	Cette option propose une palette très contrastée de couleurs saturées, adaptées aux photos de nature.
(ASTIA/DOUX)	Cette option augmente la palette des teintes disponible pour les tons chair dans les portraits tout en préservant les bleus lumineux des ciels en plein jour. Option recommandée pour les portraits en extérieur.
(MONOCHROME)	Cette option permet de prendre des photos en noir et blanc standard.
(SEPIA)	Cette option permet de prendre des photos en sépia.

- Vous pouvez associer les options de simulation de film aux réglages de ton et de détail (📖 71, 72).

Enregistrement des photos en format RAW

Pour enregistrer les données brutes et non traitées du capteur d'image de l'appareil photo, sélectionnez l'une des options **RAW** comme qualité d'image, dans le menu de prise de vue, tel que décrit ci-dessous. Vous pouvez créer des copies JPEG à partir des images RAW à l'aide de l'option **RAW CONVERSION RAW** du menu de lecture, ou vous pouvez visualiser les images RAW sur un ordinateur à l'aide de l'application RAW FILE CONVERTER qui est installée avec le logiciel se trouvant sur le CD fourni (📖 95, 97).

- 1 Appuyez sur **MENU/OK** en mode de prise de vue pour afficher le menu de prise de vue. Appuyez sur la touche de sélection supérieure ou inférieure pour mettre en surbrillance **QUALITE D'IMAGE**, puis appuyez sur **MENU/OK**.
- 2 Mettez une option en surbrillance et appuyez sur **MENU/OK**. Sélectionnez **RAW** pour enregistrer uniquement des images RAW, **FINE+RAW** ou **NORMAL+RAW** pour enregistrer à la fois des images RAW et des copies JPEG. L'option **FINE+RAW** utilise des taux de compression JPEG moins importants pour obtenir des images de plus haute qualité, tandis que l'option **NORMAL+RAW** utilise des taux de compression JPEG plus élevés pour augmenter le nombre d'images pouvant être enregistrées.

La touche Fn

Pour activer ou désactiver la qualité d'image RAW pour une seule vue, attribuez la fonction **RAW** à la touche **Fn**. Si l'option JPEG est actuellement sélectionnée comme qualité d'image, appuyer sur la touche **Fn** sélectionnera temporairement l'option JPEG+RAW équivalente. Si l'option JPEG+RAW est actuellement sélectionnée, appuyer sur la touche **Fn** sélectionnera temporairement l'option JPEG équivalente, tandis que si **RAW** est sélectionné, appuyer sur la touche **Fn** sélectionnera temporairement **FINE**. Prenez une photo ou appuyez de nouveau sur la touche **Fn** pour rétablir le réglage précédent.

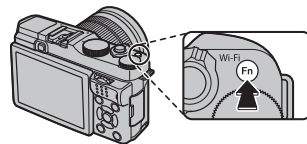

- ◆ Les sensibilités **L (100)**, **H (12800)** et **H (25600)** ne sont pas disponibles lorsque la qualité d'image RAW est sélectionnée (📖 47).

Création de copies JPEG à partir de photos RAW

Les images RAW enregistrent les informations concernant les réglages de l'appareil photo séparément des données capturées par le capteur d'image de l'appareil photo. À l'aide de l'option **RAW CONVERSION RAW** du menu de lecture, vous pouvez créer des copies JPEG à partir des images RAW en utilisant les différentes options des réglages énumérés ci-dessous. Les données de l'image d'origine ne sont pas modifiées, ce qui permet à une seule image RAW d'être traitée d'une multitude de manières différentes.

- Appuyez sur **MENU/OK** pendant la lecture pour afficher le menu de lecture, puis appuyez sur la touche de sélection supérieure ou inférieure pour mettre en surbrillance **RAW CONVERSION RAW** et appuyez sur **MENU/OK** pour afficher les réglages répertoriés dans le tableau de droite.

Il est également possible d'afficher ces options en appuyant sur la touche **Q** pendant la lecture.

- Appuyez sur la touche de sélection supérieure ou inférieure pour mettre en surbrillance un réglage et appuyez sur la touche de sélection droite pour la sélectionner. Appuyez sur la touche de sélection supérieure ou inférieure pour mettre en surbrillance l'option souhaitée et appuyez sur **MENU/OK** pour la sélectionner et revenir à la liste des réglages. Répétez cette étape pour ajuster les autres réglages.

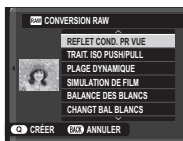

- Appuyez sur la touche **Q** pour avoir un aperçu de la copie JPEG et appuyez sur **MENU/OK** pour l'enregistrer.

Réglage	Description
REFLET COND. PR VUE	Crée une copie JPEG en utilisant les réglages sélectionnés au moment de la prise de vue.
TRAIT. ISO PUSH/PULL	Modifie l'exposition de -1 IL à +3 IL par incréments de 1/3 IL (☞ 55).
PLAGE DYNAMIQUE	Fait ressortir les détails des hautes lumières afin d'obtenir un contraste naturel (☞ 71).
SIMULATION DE FILM	Simule les effets de différents types de films (☞ 61).
BALANCE DES BLANCS	Permet de régler la balance des blancs (☞ 45).
CHANGT BAL BLANCS	Permet de régler précisément la balance des blancs (☞ 45).
COULEUR	Permet de modifier la densité des couleurs (☞ 71).
DETAIL	Accentue ou estompe les contours (☞ 71).
TON LUMIERE	Permet de modifier les hautes lumières (☞ 71).
TON OMBRE	Permet de modifier les ombres (☞ 72).
REDUCT. DU BRUIT	Traite la copie afin d'atténuer les marbrures (☞ 72).

La touche Fn

Vous pouvez sélectionner le rôle attribué à la touche **Fn** à l'aide de l'option **Fn RÉGL. FONCT. (Fn)** dans le menu de prise de vue. Les options disponibles sont les suivantes : aperçu de la profondeur de champ (📖 42), sensibilité (📖 47), retardateur (📖 57), taille d'image (📖 70), qualité d'image (📖 71), plage dynamique (📖 71), simulation de film (📖 61), mesure (📖 56), verrouillage de la mise au point/de l'exposition (📖 53), AF instantané (📖 50), mode de mise au point (📖 49), détection des visages (📖 74), recherche des infos de localisation (📖 92), mode vidéo (📖 75), et sélection RAW/JPEG (📖 62).

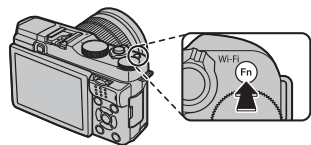

🔑 Le menu **Fn RÉGLAGE DU BOUTON Fn** peut être également affiché en maintenant appuyée la touche **Fn**.

Utilisation d'une bague adaptatrice

Si vous avez installé un objectif à monture M à l'aide d'une **FUJIFILM M MOUNT ADAPTER** (disponible en option), l'appareil photo traite les photos au fur et à mesure de la prise de vue pour conserver une qualité d'image optimale et corriger divers effets.

- ❖ Lorsqu'une bague adaptatrice est installée, l'option **LENS PHOTO SANS OBJECTIF** (📖 73) est activée et l'indicateur de distance affiché à l'écran est masqué.
- ❖ Pour vérifier la mise au point, sélectionnez **MF MANUEL** pour l'option **MODE MISE AU PT** du menu de prise de vue (📖 49).

Réglages de la bague adaptatrice

Appuyez sur la touche de fonction de la bague adaptatrice pour afficher les options

LENS RÉGL BAGUE ADAPT.

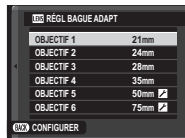

Choix d'une focale

Si l'objectif a une focale de 21, 24, 28 ou 35 mm, choisissez l'option correspondante dans le menu

LENS RÉGL BAGUE ADAPT. Pour les autres objectifs, sélectionnez l'option 5 ou 6 pour afficher le menu représenté à droite, appuyez sur la touche de sélection droite pour afficher les réglages de focales, puis utilisez les touches de sélection pour saisir la focale.

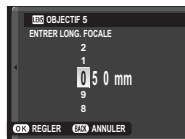

Correction de la distorsion

Vous avez le choix entre les options **FORT**, **MOYEN** et **FAIBLE** pour corriger la distorsion en **BARILLET** ou en **COUSSINET**.

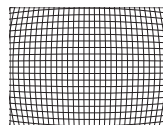
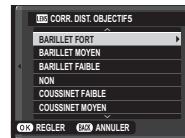

Distorsion en barillet

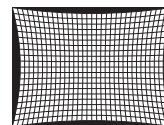

Distorsion en coussinet

- ❖ Pour savoir quel degré de correction appliquer, essayez différents réglages lorsque vous photographiez du papier millimétré ou d'autres objets composés de lignes verticales et horizontales répétitives, comme les fenêtres d'un gratte-ciel.

■ Correction du vignetage lumineux

Les variations du vignetage lumineux entre le centre et les bords de l'image peuvent être corrigées séparément pour chaque coin.

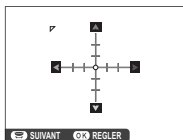

Pour corriger le vignetage lumineux, suivez les étapes ci-dessous.

- 1 Tournez la molette de commande secondaire pour choisir un coin. Le coin sélectionné est indiqué par un triangle.



- 2 Utilisez la touche de sélection pour corriger le vignetage jusqu'à ce qu'il n'y ait plus de différence de couleur entre le coin sélectionné et le centre de l'image. Appuyez sur la touche de sélection gauche ou droite pour modifier les couleurs sur l'axe cyan-rouge ou sur la touche de sélection supérieure ou inférieure pour les modifier sur l'axe bleu-jaune. 19 positions sont disponibles pour chaque axe.



- ☛ Pour savoir quel degré de correction appliquer, essayez différents réglages lorsque vous photographiez un ciel bleu ou une feuille de papier gris.

■ Correction du vignetage chromatique

Choisissez une valeur comprise entre -5 et +5. Choisissez une valeur positive pour augmenter l'illumination périphérique ou une valeur négative pour l'atténuer. Les valeurs positives sont recommandées pour les objectifs vintage et les valeurs négatives pour créer un effet similaire à celui de photos prises avec un objectif ancien ou un sténopé.

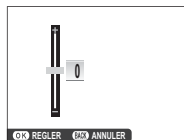

- ☛ Pour savoir quel degré de correction appliquer, essayez différents réglages lorsque vous photographiez un ciel bleu ou une feuille de papier gris.



Recherche de photos

Suivez les étapes ci-dessous pour rechercher des photos.

- 1 Appuyez sur **MENU/OK** en mode de lecture pour afficher le menu de lecture. Servez-vous des touches de sélection supérieure et inférieure pour mettre en surbrillance  **RECHERCHE PHOTOS**, puis appuyez sur **MENU/OK**.
- 2 Mettez une option en surbrillance et appuyez sur **MENU/OK**.

Option	Description
PAR DATE	Pour effectuer une recherche par date.
PAR VISAGE	Pour rechercher les photos avec des visages.
PAR ★ FAVORIS	Pour effectuer une recherche basée sur la notation (📖 23).
PAR TYPE DE DONNEES	Trouvez toutes les photos, toutes les vidéos ou toutes les photos RAW.
REPERE POUR TELECH.	Pour trouver toutes les photos à télécharger vers une destination spécifiée.



- 3 Sélectionnez un critère de recherche. Seules les photos répondant au critère de recherche s'affichent. Pour effacer ou protéger les photos sélectionnées ou pour visualiser les photos sélectionnées dans un diaporama, appuyez sur **MENU/OK** et choisissez parmi les options indiquées à droite.
- 4 Pour arrêter la recherche, sélectionnez **QUITTER RECHERCHE**.

Option	Voir page
 EFFACE	77
 PROTEGER	78
 DIAPORAMA	79

Livre album

Cette fonction vous permet de créer des albums à partir de vos photos préférées.

Création d'un livre album

1 Sélectionnez **NOUVEL ALBUM** pour  **CREA LIVRE ALBUM** dans le menu de lecture ( 80) et choisissez l'une des options suivantes :

- **CHOISIR PARI TOUTES** : Faites votre choix parmi toutes les photos disponibles.
- **CHOISIR RECH. PHOTOS** : Faites votre choix parmi les photos répondant aux critères de recherche ( 67).

❖ Ni les photos de format **640** ou plus petit, ni les vidéos ne peuvent être sélectionnées pour un livre album.

2 Parcourez les images et appuyez sur la touche de sélection supérieure pour effectuer ou annuler une sélection. Pour afficher l'image en cours sur la couverture, appuyez sur la touche de sélection inférieure. Appuyez sur **MENU/OK** pour quitter lorsque vous avez terminé de créer l'album.

❖ La première photo sélectionnée devient l'image de couverture. Appuyez sur la touche de sélection inférieure afin de sélectionner une autre image pour la couverture.

3 Mettez en surbrillance **TERMINER LIVRE ALBUM** et appuyez sur **MENU/OK** (pour sélectionner toutes les photos ou les photos répondant aux conditions de recherche spécifiques à l'album, choisissez **SELECTIONNER TOUT**). Le nouvel album est ajouté à la liste du menu de création d'un livre album.

- ① Les albums peuvent contenir jusqu'à 300 photos.
- ① Les albums ne contenant aucune photo sont automatiquement supprimés.

Affichage des livres albums

Mettez en surbrillance un album dans le menu de création d'un livre album et appuyez sur **MENU/OK** pour afficher l'album, puis appuyez sur la touche de sélection gauche ou droite pour parcourir les photos.

Modification et suppression des livres albums

Affichez le livre album et appuyez sur **MENU/OK**. Les options suivantes s'affichent ; sélectionnez l'option souhaitée et suivez les instructions qui s'affichent à l'écran.

- **MODIFIER** : Permet de modifier l'album comme indiqué dans la section « Création d'un livre album » (📖 68).
- **EFFACER** : Permet de supprimer l'album.

Livres albums

Vous pouvez copier les livres albums sur un ordinateur à l'aide du logiciel fourni MyFinePix Studio (📖 95).

Utilisation des menus : Mode de prise de vue

Le menu de prise de vue permet d'ajuster les réglages pour répondre à une grande diversité de conditions de prise de vue. Pour afficher le menu de prise de vue, appuyez sur **MENU/OK** en mode de prise de vue. Mettez les éléments en surbrillance et appuyez sur la touche de sélection droite pour afficher les options, puis mettez une option en surbrillance et appuyez sur **MENU/OK**. Appuyez sur **DISP/BACK** pour quitter une fois les réglages terminés.



Options du menu de prise de vue (photos)

SCENES

Choisissez une scène pour le mode **SP** (☞ 38).

MODE Adv.

Choisissez un mode de prise de vue avancé (☞ 35).

ISO ISO

Contrôlez la sensibilité de l'appareil photo à la lumière (☞ 47).

TAILLE D'IMAGE

Choisissez la taille et le format d'image avec lesquels les photos seront enregistrées.

Format d'image

Les photos de format 3:2 ont les mêmes proportions qu'une photo 24×36, tandis que celles de format 16:9 sont adaptées à un affichage sur des périphériques Haute Définition (HD). Les photos au format 1:1 sont carrées.

TAILLE D'IMAGE n'est pas réinitialisé par l'extinction de l'appareil photo ou la sélection d'un autre mode.

Option	Impressions possibles jusqu'à	Option	Impressions possibles jusqu'à
L 3:2	41 × 28 cm	S 3:2	21 × 14 cm
L 16:9	41 × 23 cm	S 16:9	21 × 12 cm
L 1:1	28 × 28 cm	S 1:1	14 × 14 cm
M 3:2	29 × 20 cm		
M 16:9	29 × 16 cm		
M 1:1	20 × 20 cm		

QUALITE D'IMAGE

Choisissez le format de fichier et le taux de compression. Sélectionnez **FINE** ou **NORMAL** pour enregistrer des images JPEG, **RAW** pour enregistrer des images RAW, ou **FINE+RAW** ou **NORMAL+RAW** pour enregistrer à la fois des images JPEG et RAW. Les options **FINE** et **FINE+RAW** utilisent des taux de compression JPEG moins importants pour obtenir des images de plus haute qualité, tandis que les options **NORMAL** et **NORMAL+RAW** utilisent des taux de compression JPEG plus élevés pour augmenter le nombre d'images pouvant être enregistrées.

PLAGE DYNAMIQUE

Contrôlez le contraste. Choisissez des valeurs inférieures pour augmenter le contraste lors des prises de vues en intérieur ou par temps couvert, et des valeurs supérieures pour réduire la perte de détails dans les hautes lumières et les ombres lorsque vous photographiez des scènes fortement contrastées. Il est recommandé d'utiliser des valeurs élevées pour les scènes présentant à la fois une grande luminosité et des zones d'ombre importantes, pour des sujets très contrastés tels que de l'eau éclairée par le soleil, de lumineuses feuilles d'automne, des portraits photographiés devant un ciel bleu, ainsi que des objets blancs ou des personnes vêtues de blanc ; notez cependant que des marbrures peuvent apparaître sur les photos prises à des valeurs élevées.

- ◆ Si **AUTO** est sélectionné, la vitesse d'obturation et l'ouverture s'affichent lorsque vous appuyez sur le déclencheur à mi-course.
- ◆ **200 200%** est disponible à des sensibilités égales ou supérieures à 400 ISO, **400 400%** à des sensibilités égales ou supérieures à 800 ISO.

SIMULATION DE FILM

Simulez les effets de différents types de films (61).

BKT SIMULATION FILM

Choisissez les types de films pour le bracketing de simulation de film (60).

RETARDATEUR

Prenez les photos à l'aide du retardateur (57).

COULEUR

Modifiez la densité des couleurs.

DETAIL

Accentuez ou estompez les contours.

TON LUMIÈRE

Modifiez l'apparence des hautes lumières.

TON OMBRE

Modifiez l'apparence des ombres.

REDUCT. DU BRUIT

Réduisez le bruit des photos prises à des sensibilités élevées.

LONGUE EXPO RB

Sélectionnez **OUI** pour réduire l'effet de marbrure dans les expositions de longue durée ( 41, 43).

REGLAGE PERSO.

Enregistrez les réglages du mode **P**, **S**, **A** et **M** ( 44).

RÉGL. FONCT. (Fn)

Choisissez la fonction attribuée à la touche **Fn** ( 64).

AFF. REGL. PERSO

Choisissez les éléments affichés sur l'écran LCD ( 19). Vous pouvez afficher les éléments suivants : grille de cadrage (vous pouvez également sélectionner le type de grille comme décrit à la page 73), distance de mise au point (auto ou manuelle), histogramme, exposition (vitesse d'obturation, ouverture et sensibilité), indicateur de correction d'exposition/d'exposition, mesure, mode de flash, balance des blancs, simulation de film, plage dynamique, nombres de vues restantes, taille et qualité d'image et niveau de charge de la batterie. Reportez-vous aux pages 6 à 7 pour connaître l'emplacement de ces éléments sur l'écran. Appuyez sur la touche de sélection supérieure ou inférieure pour mettre en surbrillance l'option souhaitée, puis appuyez sur **MENU/OK** pour la sélectionner ou la désélectionner. Appuyez sur **DISP/BACK** pour quitter une fois les réglages terminés.

GUIDE CADRAGE

Choisissez le type de grille de cadrage disponible en mode de prise de vue.

GRILLE 9

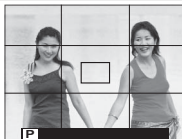

Pour un cadrage respectant la « règle des tiers ».

GRILLE 24

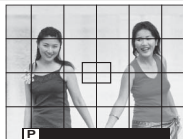

Grille de six cases sur quatre.

CADRAGE HD



Cadrez les photos HD entre les lignes affichées en haut et en bas de l'écran.

RÉGL BAGUE ADAPT

Réglez les paramètres des objectifs à monture M installés à l'aide d'une **FUJIFILM M MOUNT ADAPTER** (disponible en option) (65).

PHOTO SANS OBJECTIF

Choisissez si le déclenchement est possible en l'absence d'objectif.

STABILISATEUR

Choisissez parmi les options de stabilisation d'image suivantes :

Option	Description
☑️, ● CONTINU + MOUVEMENT	Stabilisation d'image activée. Si + MOUVEMENT est sélectionné, l'appareil photo ajuste la vitesse d'obturation pour réduire le flou de bougé lorsque des objets en mouvement sont détectés.
☑️, TIRS ACTIF	
☑️, ● PRISE DE VUE + MVT	Comme précédemment, sauf que la stabilisation d'image n'est effectuée que lorsque vous appuyez sur le déclencheur à mi-course ou au moment du déclenchement.
☑️, PHOTO UNIQUE.	
NON	Stabilisation d'image désactivée. Choisissez cette option lorsque vous utilisez un trépied.

- ❖ **+ MOUVEMENT** n'a aucun effet lorsque la sensibilité a été réglée sur une valeur fixe, et peut être également indisponible avec certaines autres combinaisons de réglages. L'effet peut varier selon les conditions d'éclairage et la vitesse de déplacement de l'objet.
- ❖ Le stabilisateur n'est disponible que si l'objectif utilisé prend en charge la stabilisation d'image.

PHOTOMETRIE

Choisissez la méthode de mesure de l'exposition utilisée par l'appareil photo lorsque la détection des visages est désactivée (📖 56).

DETECTION SUJET

La fonction de détection des visages règle la mise au point et l'exposition des visages humains, quel que soit leur emplacement dans l'image, afin d'empêcher que l'appareil photo n'effectue la mise au point sur l'arrière-plan dans les portraits de groupes. Choisissez cette fonction pour les photos qui mettent l'accent sur les portraits.

Pour utiliser la détection des visages, appuyez sur **MENU/OK** pour afficher le menu de prise de vue et sélectionnez **OUI** pour l'option  **DETECTION SUJET**. L'appareil photo peut détecter les visages, qu'il soit positionné à la verticale ou à l'horizontale ; si un visage est détecté, il est signalé par un contour vert. Si l'image comporte plusieurs visages, l'appareil photo sélectionne le visage le plus près du centre ; les autres visages sont signalés par des contours blancs.



- ① Dans certains modes, il se peut que l'appareil photo règle l'exposition pour l'ensemble de la vue et non pour le portrait en particulier.
- ① Si le sujet bouge lorsque vous appuyez sur le déclencheur, son visage risque de ne plus être dans la zone indiquée par le contour vert au moment de la prise de vue.

MODE MISE AU PT

Cette option contrôle la façon dont l'appareil photo effectue la mise au point (📖 49).

ASSIST. M.AP.

Choisissez la méthode d'affichage de la mise au point en mode de mise au point manuelle (📖 50).

Option	Description
STANDARD	La mise au point s'affiche normalement (zone de netteté non mise en relief).
PIC HTE LUM. M. AP.	L'appareil photo met en relief la zone de netteté. Vous avez le choix entre BAS et HAUT .

AE/AF TEMOIN AF

Si vous avez sélectionné **OUI**, l'illuminateur d'assistance AF s'allume pour aider l'appareil photo à effectuer la mise au point automatique.









- ◆ L'illuminateur d'assistance AF se désactive automatiquement en mode silence.
- ① Dans certains cas, il se peut que l'appareil photo ne parvienne pas à effectuer la mise au point à l'aide de l'illuminateur d'assistance AF. Si l'appareil photo n'arrive pas à effectuer la mise au point en mode macro, essayez de vous écarter du sujet.
- ① Évitez de pointer l'illuminateur d'assistance AF directement dans les yeux de votre sujet.

AE/AF TOUCHE MEM. AE/AF

Lorsque la fonction **AE/AF SEUL** est attribuée à la touche **Fn**, cette option permet de choisir si cette touche verrouille la mise au point, l'exposition ou les deux (☞ 53).

CONF. VIDÉO

Modifiez les paramètres vidéo.

Option	Description	
MODE VIDEO	Choisissez une taille d'image pour les vidéos.	
	Option	Description
	 1920 × 1080 30 i/s	Full HD (H aute D éfinition).
 1280 × 720 30 i/s	Haute définition.	
MODE MISE AU PT	<p>Cette option contrôle la façon dont l'appareil photo fait la mise au point pendant l'enregistrement vidéo.</p> <ul style="list-style-type: none"> •  CENTRE : Lorsque l'enregistrement commence, l'appareil photo effectue la mise au point sur le sujet situé au centre de l'image. •  CONTINU : L'appareil photo ajuste la mise au point en continu afin de tenir compte des modifications de distance des sujets se trouvant près du centre de l'image. •  MANUEL : Effectuez la mise au point manuellement. 	
	<ul style="list-style-type: none"> ◆ Veuillez noter qu'en mode , l'appareil photo effectue la mise au point en continu, ce qui augmente la consommation d'énergie, et que le son émis par l'appareil photo lors de la mise au point peut être audible. ◆ Si un visage est détecté alors que  a été sélectionné, l'icône  s'affichera et l'appareil effectuera la mise au point en continu sur le visage détecté. 	

MODE FLASH

Choisissez un mode de flash ( 27).

COMPENSAT. FLASH

Réglez l'intensité du flash. Choisissez une valeur entre +2IL et -2IL. Notez qu'il est possible de ne pas obtenir les résultats escomptés en fonction des conditions de prise de vue et de la distance du sujet.

REDUC. YEUX ROUGE

Choisissez **OUI** pour corriger l'effet des « yeux rouges » provoqué par le flash.

- ◆ La réduction des yeux rouges n'est effectuée que lorsqu'un visage est détecté.
- ◆ La réduction des yeux rouges n'est pas disponible avec les images RAW.

ENR. IMAGE D'ORG

Choisissez **OUI** pour enregistrer des copies non traitées des photos prises à l'aide de l'option  **REDUC. YEUX ROUGE**.

Utilisation des menus : Mode de lecture

Pour afficher le menu de lecture, appuyez sur **MENU/OK** en mode de lecture. Mettez les éléments en surbrillance et appuyez sur la touche de sélection droite pour afficher les options, puis mettez une option en surbrillance et appuyez sur **MENU/OK**. Appuyez sur **DISP/BACK** pour quitter une fois les réglages terminés.



Options du menu de lecture

EFFACE

Supprimez toutes les photos ou les photos sélectionnées.

- **IMAGE** : Appuyez sur la touche de sélection gauche ou droite pour parcourir les photos et appuyez sur **MENU/OK** pour supprimer la photo en cours (aucune boîte de dialogue de confirmation ne s'affiche).
- **PHOTOS SÉLECT.** : Mettez en surbrillance les photos et appuyez sur **MENU/OK** pour les sélectionner ou les désélectionner. Une fois l'opération terminée, appuyez sur **DISP/BACK** pour afficher la boîte de dialogue de confirmation, puis mettez en surbrillance **OK** et appuyez sur **MENU/OK**.
- **TOUTES IMAGES** : Une boîte de dialogue de confirmation s'affiche ; mettez en surbrillance **OK** et appuyez sur **MENU/OK** pour supprimer toutes les photos non protégées.

RECADRER

Créez une copie redimensionnée de la photo en cours.

- 1 Affichez la photo de votre choix.
 - 2 Sélectionnez  **RECADRER** dans le menu de lecture.
 - 3 Servez-vous de la molette de commande secondaire pour effectuer des zooms avant et arrière sur la photo, et des touches de sélection supérieure, inférieure, gauche ou droite pour faire défiler l'image jusqu'à la partie souhaitée.
 - 4 Appuyez sur **MENU/OK** pour afficher une boîte de dialogue de confirmation.
 - 5 Appuyez de nouveau sur **MENU/OK** pour enregistrer la copie recadrée dans un fichier séparé.
- ◆ Les grands recadrages produisent de grandes copies ; toutes les copies sont au format d'image 3 : 2. Si la taille de la copie finale est **640**, **OK** s'affiche en jaune.

REDIMENSIONNER

Créez une copie redimensionnée de la photo en cours.

- 1 Affichez la photo de votre choix.
 - 2 Sélectionnez  **REDIMENSIONNER** dans le menu de lecture.
 - 3 Mettez une taille en surbrillance et appuyez sur **MENU/OK** pour afficher une boîte de dialogue de confirmation.
 - 4 Appuyez de nouveau sur **MENU/OK** pour enregistrer la copie redimensionnée dans un fichier séparé.
- ◆ Les tailles disponibles varient en fonction de la taille de l'image d'origine.

PROTÉGER

Protégez les photos contre toute suppression accidentelle. Mettez en surbrillance l'une des options suivantes et appuyez sur **MENU/OK**.

- **IMAGE** : Protégez les photos sélectionnées. Appuyez sur la touche de sélection gauche ou droite pour afficher les photos, puis appuyez sur **MENU/OK** pour les sélectionner ou les désélectionner. Appuyez sur **DISP/BACK** une fois l'opération terminée.
- **REGLER TOUT** : Protégez toutes les photos.
- **ANNULER TOUT** : Supprimez la protection de toutes les photos.

① Les photos protégées seront néanmoins effacées par le formatage de la carte mémoire ( 87).

ROTATION IMAGE

Faites pivoter vos photos.

- 1 Affichez la photo de votre choix.
 - 2 Sélectionnez  **ROTATION IMAGE** dans le menu de lecture.
 - 3 Appuyez sur la touche de sélection inférieure pour faire pivoter la photo de 90° dans le sens des aiguilles d'une montre ou sur la touche de sélection supérieure pour la faire pivoter de 90° dans le sens inverse des aiguilles d'une montre.
 - 4 Appuyez sur **MENU/OK**. La photo s'affichera automatiquement dans le bon sens lorsque vous la visionnerez sur l'appareil photo.
- ◆ Il est impossible de faire pivoter les photos protégées. Supprimez la protection des photos avant de les faire pivoter.
 - ◆ Il se peut que l'appareil photo ne parvienne pas à faire pivoter les photos créées avec d'autres appareils. Les photos que l'appareil photo a fait pivoter ne pivoteront pas lorsque vous les visionnerez sur un ordinateur ou sur d'autres appareils photo.
 - ◆ Les photos prises avec l'option  **CONFIG. ÉCRAN > REGL. ROTAT AUTO** s'affichent automatiquement dans la bonne orientation pendant la lecture ( 84).

REDUC. YEUX ROUGE



Éliminez les yeux rouges des portraits. L'appareil photo analysera l'image. S'il détecte des yeux rouges, il traitera l'image et créera une copie en atténuant leur effet.

- 1 Affichez la photo de votre choix.
- 2 Sélectionnez **REDUC. YEUX ROUGE** dans le menu de lecture.
- 3 Appuyez sur **MENU/OK**.

- Il peut être impossible de corriger l'effet « yeux rouges » si l'appareil photo n'arrive pas à détecter un visage ou si le visage est de profil. Les résultats peuvent varier en fonction de la scène. L'effet « yeux rouges » ne peut pas être éliminé des photos qui ont déjà été traitées avec la fonction de réduction des yeux rouges ou des photos qui ont été créées avec d'autres appareils.
- Le temps nécessaire pour traiter l'image varie en fonction du nombre de visages détectés.
- Les copies créées avec l'option **REDUC. YEUX ROUGE** sont signalées par l'icône pendant la lecture.
- La fonction de réduction des yeux rouges ne peut pas être appliquée aux images RAW.

DIAPORAMA

Visionnez les photos sous forme de diaporama automatisé. Choisissez le type de diaporama et appuyez sur **MENU/OK** pour le lancer. Vous pouvez appuyer sur **DISP/BACK** à tout moment pendant le diaporama pour afficher une aide à l'écran. Vous pouvez arrêter le diaporama à tout moment en appuyant sur **MENU/OK**.

Option	Description
NORMAL	Appuyez sur la touche de sélection gauche ou droite pour revenir en arrière ou avancer d'une image. Sélectionnez
FONDU	FONDU pour créer des transitions en fondu entre les images.
NORMAL 	Comme ci-dessus, sauf que l'appareil photo effectue automatiquement un zoom avant sur les visages.
FONDU 	
MULTIPLE	Affichez plusieurs photos en même temps.

- L'appareil photo ne s'éteint pas automatiquement lorsqu'un diaporama est en cours.

CREA LIVRE ALBUM

Créez des albums avec vos photos préférées (📖 68).

BALISER TRANSF.

Sélectionnez les photos à télécharger sur YouTube, Facebook ou MyFinePix.com à l'aide de MyFinePix Studio (Windows uniquement).

- 1 Sélectionnez **YouTube** pour choisir les vidéos à télécharger sur YouTube, **FACEBOOK** pour choisir les photos et les vidéos à télécharger sur Facebook ou **MyFinePix.com** pour choisir les photos à télécharger sur MyFinePix.com.
 - 2 Appuyez sur la touche de sélection gauche ou droite pour afficher les photos et appuyez sur **MENU/OK** pour les sélectionner ou les désélectionner. Appuyez sur **DISP/BACK** pour quitter une fois que vous avez sélectionné toutes les photos souhaitées.
- ❖ Vous ne pouvez télécharger que des vidéos sur YouTube.
 - ❖ Vous ne pouvez télécharger que des photos sur MyFinePix.com.
 - ❖ Pendant la lecture, les photos sélectionnées sont indiquées par les icônes 📺 YouTube, 📺 FACEBOOK ou 📺 MyFinepix.com.
 - ❖ Choisissez **ANNULER TOUT** pour désélectionner toutes les photos. Si le nombre de photos concernées est très élevé, un certain temps peut être nécessaire pour effectuer l'opération. Appuyez sur **DISP/BACK** pour quitter avant la fin de l'opération.

📺 Téléchargement de photos (Windows uniquement)

Vous pouvez télécharger les photos sélectionnées à l'aide de l'option **YouTube/Facebook/MyFinePix.com Upload** de MyFinePix Studio. Pour en savoir plus sur l'installation de MyFinePix Studio et sur la connexion de l'appareil photo à un ordinateur, reportez-vous à la section « Visionnage des photos sur un ordinateur » (📖 95).

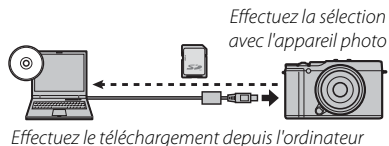

RECHERCHE PHOTOS

Recherchez des photos (📖 67).

IMPRESSION (DPOF)

Sélectionnez les photos à imprimer via des périphériques compatibles avec DPOF et PictBridge (🗨️ 102).

FORMAT IMAGE

Choisissez la manière dont les périphériques **Haute Définition (HD)** affichent les photos de format 3 : 2 (cette option n'est disponible que lorsqu'un câble HDMI est raccordé). Sélectionnez 16:9 pour afficher l'image afin qu'elle remplisse l'écran avec le haut et le bas rognés, 3:2 pour afficher toute l'image avec des bandes noires à droite et à gauche.

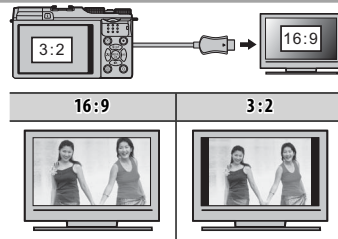
**TRANSFERT SS FIL**

Connectez l'appareil photo via un réseau sans fil pour transférer vos photos vers des smartphones ou des tablettes ou pour visualiser à distance les images enregistrées sur l'appareil photo et les télécharger (🗨️ 90).

ENREG. PC AUTO

Transférez vos images sur un ordinateur via un réseau sans fil (🗨️ 94).

CONVERSION RAW

Créez des copies JPEG à partir de photos RAW (🗨️ 63).

Menu de réglage

Utilisation du menu de réglage

1 Affichez le menu de réglage.

1.1 Appuyez sur **MENU/OK** pour afficher le menu correspondant au mode en cours.



1.2 Appuyez sur la touche de sélection gauche pour mettre en surbrillance l'onglet du menu en cours.



1.3 Appuyez sur la touche de sélection inférieure pour mettre en surbrillance l'onglet contenant l'option de votre choix.

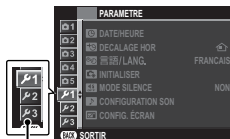

Onglet

1.4 Appuyez sur la touche de sélection droite pour positionner le curseur dans le menu de réglage.



2 Ajustez les réglages.

Mettez les éléments en surbrillance et appuyez sur la touche de sélection droite pour afficher les options, puis mettez une option en surbrillance et appuyez sur **MENU/OK**. Appuyez sur **DISP/BACK** pour quitter une fois les réglages terminés.

Options du menu de réglage

DATE/HEURE

Réglez l'horloge de l'appareil photo (🗨 18).

DECALAGE HOR

Lorsque vous voyagez, l'horloge de l'appareil photo passe instantanément de votre fuseau horaire à l'heure locale de votre destination. Pour spécifier le décalage horaire entre l'heure locale et votre fuseau horaire :

- 1 Mettez  **LOCAL** en surbrillance et appuyez sur **MENU/OK**.
- 2 Servez-vous des touches de sélection pour choisir le décalage horaire entre l'heure locale et votre fuseau horaire. Appuyez sur **MENU/OK** une fois les réglages terminés.

Pour régler l'horloge sur l'heure locale, mettez en surbrillance  **LOCAL** et appuyez sur **MENU/OK**. Pour régler l'horloge sur l'heure de votre fuseau horaire, sélectionnez  **DEPAR**. Lorsque  **LOCAL** est sélectionné,  s'affiche pendant trois secondes à la mise sous tension de l'appareil photo.

言語/LANG.

Choisissez une langue (🗨 18).

INITIALISER

Rétablissez les valeurs par défaut des options du menu de prise de vue ou du menu de réglage. Les options  **DATE/HEURE**,  **DECALAGE HOR** et  **CONFIG. ÉCRAN > COULEUR FOND** ne sont pas affectées.

- 1 Mettez en surbrillance l'option souhaitée et appuyez sur la touche de sélection droite.
- 2 Une boîte de dialogue de confirmation s'affiche ; mettez en surbrillance **OK** et appuyez sur **MENU/OK**.

MODE SILENCE

Sélectionnez **OUI** pour désactiver le haut-parleur, le flash et l'illuminateur dans les situations où les sons ou les témoins lumineux de l'appareil photo risquent d'être malvenus (notez qu'il n'est pas possible d'activer ou de désactiver le mode silence pendant la lecture vidéo). Vous pouvez également activer ou désactiver le mode silence à l'aide de la touche **DISP/BACK** tel que décrit à la page 4.

CONFIGURATION SON

Modifiez les paramètres audio.

Option	Description
VOL. APPAREIL	Réglez le volume des sons émis par l'appareil photo lors de l'utilisation des commandes. Choisissez NON (muet) pour désactiver le son des commandes.
VOL. LECTURE	Réglez le volume de lecture des vidéos.

CONFIG. ÉCRAN

Modifiez les paramètres d'affichage.

Option	Description									
IMAGE	Choisissez la durée d'affichage des images après la prise de vue. Les couleurs peuvent légèrement différer de celles de l'image finale et du « bruit » (marbrures) risque d'apparaître aux sensibilités élevées.									
	<table border="1"> <thead> <tr> <th>Option</th> <th>Description</th> </tr> </thead> <tbody> <tr> <td>CONTINU</td> <td>Les photos sont affichées jusqu'à ce que vous appuyiez sur la touche MENU/OK ou sur le déclencheur à mi-course. Pour faire un zoom avant sur le collimateur de mise au point actif, appuyez au centre de la molette de commande secondaire ; appuyez de nouveau pour annuler le zoom.</td> </tr> <tr> <td>1.5 SEC</td> <td rowspan="2">Les photos restent affichées pendant 1,5 seconde (1.5 SEC) ou 0,5 seconde (0.5 SEC) ou jusqu'à ce que vous appuyiez sur le déclencheur à mi-course.</td> </tr> <tr> <td>0.5 SEC</td> </tr> <tr> <td>NON</td> <td>Les photos ne s'affichent pas après la prise de vue.</td> </tr> </tbody> </table>	Option	Description	CONTINU	Les photos sont affichées jusqu'à ce que vous appuyiez sur la touche MENU/OK ou sur le déclencheur à mi-course. Pour faire un zoom avant sur le collimateur de mise au point actif, appuyez au centre de la molette de commande secondaire ; appuyez de nouveau pour annuler le zoom.	1.5 SEC	Les photos restent affichées pendant 1,5 seconde (1.5 SEC) ou 0,5 seconde (0.5 SEC) ou jusqu'à ce que vous appuyiez sur le déclencheur à mi-course.	0.5 SEC	NON	Les photos ne s'affichent pas après la prise de vue.
	Option	Description								
	CONTINU	Les photos sont affichées jusqu'à ce que vous appuyiez sur la touche MENU/OK ou sur le déclencheur à mi-course. Pour faire un zoom avant sur le collimateur de mise au point actif, appuyez au centre de la molette de commande secondaire ; appuyez de nouveau pour annuler le zoom.								
	1.5 SEC	Les photos restent affichées pendant 1,5 seconde (1.5 SEC) ou 0,5 seconde (0.5 SEC) ou jusqu'à ce que vous appuyiez sur le déclencheur à mi-course.								
0.5 SEC										
NON	Les photos ne s'affichent pas après la prise de vue.									
LUMINOSITE LCD	Réglez la luminosité de l'écran.									
ÉCRAN PLEIN SOLEIL	Sélectionnez OUI pour améliorer la lisibilité de l'écran en plein soleil (☀ 4).									
REGL. ROTAT AUTO	Choisissez OUI pour que les photos prises à la verticale pivotent automatiquement pendant la lecture.									
COULEUR FOND	Choisissez un motif couleur.									

BAGUE MISE AU POINT

Choisissez le sens de rotation de la bague de mise au point pour augmenter la distance de mise au point.

GESTION ALIM.

Modifiez les paramètres de gestion de l'alimentation.

Option	Description
EXT. AUTO	Choisissez le délai au bout duquel l'appareil photo s'éteint automatiquement lorsqu'aucune opération n'est effectuée. Des délais courts augmentent l'autonomie de la batterie ; si NON est sélectionné, l'appareil photo doit être éteint manuellement. Notez que dans certaines situations, l'appareil photo s'éteint automatiquement même si NON est sélectionné.
DÉMARRAGE RAPIDE	Sélectionnez OUI pour réduire le temps nécessaire au redémarrage de l'appareil photo après son extinction (☞ 17).

NUMERO IMAGE

Les nouvelles photos sont stockées dans des fichiers image nommés avec un numéro de fichier à quatre chiffres attribué en ajoutant un au dernier numéro de fichier utilisé. Le numéro de fichier s'affiche pendant la lecture comme le montre l'illustration à droite. L'option **NUMERO IMAGE** permet de contrôler si la numérotation des fichiers est réinitialisée à 0001 lorsqu'une nouvelle carte mémoire est insérée ou lorsque la carte mémoire actuelle est formatée.

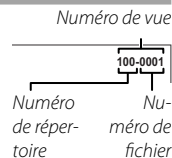



Option	Description
CONTINU	La numérotation se poursuit à partir du dernier numéro de fichier utilisé ou du premier numéro de fichier disponible, selon le plus élevé des deux. Choisissez cette option pour réduire le nombre de photos portant le même nom de fichier.
RAZ	La numérotation est réinitialisée à 0001 après le formatage ou lorsqu'une nouvelle carte mémoire est insérée.

- Si le numéro de l'image atteint 999-9999, le déclenchement est désactivé (☞ 119).
- La sélection de **INITIALISER** (☞ 83) réinitialise l'option **NUMERO IMAGE** sur **CONTINU** mais ne réinitialise pas la numérotation des fichiers.
- Les numéros des photos prises avec d'autres appareils photo peuvent être différents.

CACHET DATE

Estampillez vos photos avec l'heure et/ou la date d'enregistrement au moment où vous les prenez.

- + : Estampillez les prochaines photos avec la date et l'heure d'enregistrement.
-  : Estampillez les prochaines photos avec la date d'enregistrement.
- **NON** : Ne marquez pas l'heure et la date sur vos prochaines photos.

- ① Il est impossible d'effacer les cachets d'heure et de date. Désactivez **CACHET DATE** pour empêcher que l'heure et la date soient marquées sur les prochaines photos.
- ① Si l'horloge n'est pas réglée, il vous sera demandé de la régler correctement ( 18).
- ① Nous vous recommandons de désactiver l'option DPOF « Impression de la date » lorsque vous imprimez des photos avec le cachet de date et d'heure ( 101).
- ① Le cachet de date et d'heure ne figure pas sur les vidéos et les images RAW.

NETTOYAGE CAPTEUR

Retirez la poussière du capteur d'image de l'appareil photo.

- **OK** : Nettoyez le capteur immédiatement ( xi).
- **QUAND ALLUMÉ** : Si cette option est sélectionnée, le nettoyage du capteur est effectué à la mise sous tension de l'appareil photo.
- **QUAND ÉTEINT** : Si cette option est sélectionnée, le nettoyage du capteur est effectué à la mise hors tension de l'appareil photo (il n'est néanmoins pas effectué lors de la mise hors tension de l'appareil photo en mode de lecture).
- ♦ La poussière qui ne peut pas être retirée avec cette fonction peut être retirée manuellement ( 111).

PAS DE MISE AU POINT

Choisissez l'unité utilisée pour l'indicateur de distance de mise au point ( 50).

REINIT. PERSO.

Réinitialisez tous les réglages du mode **C**. Une boîte de dialogue de confirmation s'affiche, appuyez sur la touche de sélection supérieure ou inférieure pour mettre en surbrillance **OK** et appuyez sur **MENU/OK**.

CONF. GÉOMARQUAGE

Accédez aux options de données de localisation suivantes (📄 92).

Option	Description
<input type="checkbox"/> RECH INFOS LIEU	Téléchargez les données de localisation depuis un smartphone.
GÉOMARQUAGE	Activez ou désactivez l'enregistrement des données de localisation sur les photos.
INFO LOCALISATION	Affichez les données de localisation.

PARAM. SANS FIL

Ajustez les paramètres pour pouvoir vous connecter à un réseau sans fil.

Option	Description
PARAMÈTRES GÉNÉRAUX	Choisissez NOM pour saisir un nom permettant d'identifier l'appareil photo disponible sur le réseau sans fil (par défaut, un nom unique est attribué à l'appareil photo) ou sélectionnez RÉINIT. PARAM. SANS FIL pour rétablir les réglages par défaut.
REDIM. IMG SP 📄	Choisissez OUI (réglage par défaut, recommandé dans la plupart des situations) pour redimensionner les plus grandes images sur 📄 afin de les transférer sur les smartphones, NON pour transférer les images dans leur taille d'origine. Seule la copie transférée sur le smartphone est redimensionnée ; l'image d'origine reste telle quelle.
PARAM. ENR. AUTO PC	Choisissez SUP DEST PC ENREG. pour supprimer les destinations sélectionnées, DÉTLS CNX PRÉCÉD. pour afficher les ordinateurs auxquels l'appareil photo s'est connecté récemment.

PARAM. ENR. AUTO PC

Choisissez une destination pour les images transférées à l'aide de l'option 📄 **ENREG. PC AUTO**. Pour obtenir plus d'informations, consultez <http://app.fujifilm-dsc.com/pc>.

FORMATAGE

Sélectionnez **OK** pour formater la carte mémoire.

- ⓘ Toutes les données, y compris les photos protégées, sont supprimées de la carte mémoire. Assurez-vous que vous avez copié les fichiers importants sur un ordinateur ou un autre périphérique de stockage.
- ⓘ N'ouvrez pas le couvercle du compartiment de la batterie pendant le formatage.

Réglages par défaut

Les réglages par défaut des options du menu de prise de vue et du menu de réglage sont indiqués ci-dessous. À l'exception de **DATE/HEURE**, **DECALAGE HOR** et **CONFIG. ÉCRAN > COULEUR FOND**, ces réglages peuvent être restaurés à l'aide de l'option **INITIALISER** du menu de réglage.

■ Menu de prise de vue

Menu	Par défaut
SCENES	VISAGE PLUS DOUX
MODE Adv.	FILTRE AVANCÉ
ISO	AUTO (en mode)
TAILLE D'IMAGE	3 : 2
QUALITE D'IMAGE	FINE
PLAGE DYNAMIQUE	AUTO
SIMULATION DE FILM	PROVIA/STANDARD
BKT SIMULATION FILM	
FILM 1	PROVIA/STANDARD
FILM 2	Velvia/VIVID
FILM 3	ASTIA/DOUX
RETARDATEUR	NON
COULEUR	(0) STANDARD
DETAIL	(0) STANDARD
TON LUMIERE	(0) STANDARD
TON OMBRE	(0) STANDARD
REDUCT. DU BRUIT	(0) STANDARD
LONGUE EXPO RB	OUI
REGLAGE PERSO.	—
RÉGL. FONCT. (Fn)	ISO
AFF. REGL. PERSO	Tous les éléments sélectionnés

Menu	Par défaut
GUIDE CADRAGE	GRILLE 9
RÉGL BAGUE ADAPT	OBJECTIF 5 (50mm)
PHOTO SANS OBJECTIF	NON
STABILISATEUR	CONTINU + MOUVEMENT
PHOTOMETRIE	MULTI
DETECTION SUJET	NON
MODE MISE AU PT	AF ZONE
ASSIST. M.AP.	PIC HTE LUM. M. AP. (HAUT)
TEMOIN AF	OUI
TOUCHE MEM. AE/AF	MEM. AE SEUL
CONF. VIDÉO	
MODE VIDEO	1920 × 1080 30 i/s
MODE MISE AU PT	CONTINU
MODE FLASH	AUTO
COMPENSAT. FLASH	±0
REDUC. YEUX ROUGE	OUI
ENR. IMAGE D'ORG	NON
BALANCE DES BLANCS	AUTO

■ Menu de réglage

Menu	Par défaut
DATE/HEURE	—
DECALAGE HOR	—
言語/LANG.	—
INITIALISER	—
MODE SILENCE	NON
CONFIGURATION SON	
VOL. APPAREIL	1
VOL. LECTURE	7
CONFIG. ÉCRAN	
IMAGE	NON
LUMINOSITE LCD	0
ÉCRAN PLEIN SOLEIL	NON
REGL. ROTAT AUTO	OUI
COULEUR FOND	—
BAGUE MISE AU POINT	HORAIRE
GESTION ALIM.	
EXT. AUTO	2 MIN
DÉMARRAGE RAPIDE	NON
NUMERO IMAGE	CONTINU
CACHET DATE	NON
NETTOYAGE CAPTEUR	
OK	—
QUAND ALLUMÉ	NON
QUAND ÉTEINT	OUI
PAS DE MISE AU POINT	MÈTRES
REINIT. PERSO.	—

Menu	Par défaut
CONF. GÉOMARQUAGE	
<input type="checkbox"/> RECH INFOS LIEU	—
GÉOMARQUAGE	NON
INFO LOCALISATION	OUI
PARAM. SANS FIL	
PARAMÈTRES GÉNÉRAUX	—
REDIM. IMG SP	OUI
PARAM. ENR. AUTO PC	—
PAR. ENR. AUTO PC	—
FORMATAGE	—

Raccordements

Transfert des photos

Connectez l'appareil photo via un réseau sans fil pour transférer vos photos vers des smartphones ou des tablettes ou pour visualiser à distance les images enregistrées sur l'appareil photo et les télécharger. Avant de continuer, téléchargez l'application gratuite FUJIFILM Camera Application et installez-la sur votre smartphone ou tablette. Pour télécharger l'application ou en savoir plus sur l'utilisation de FUJIFILM Camera Application, consultez <http://app.fujifilm-dsc.com/app>.

Pour transférer des photos ou les visualiser à distance :

1 Appuyez sur **MENU/OK** en mode de lecture pour afficher le menu de lecture.



2 Sélectionnez  **TRANSFERT SS FIL**.

Vous pouvez également afficher le menu  **TRANSFERT SS FIL** en appuyant sur la touche **Fn** (Wi-Fi).

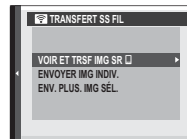



3 Choisissez l'une des options suivantes :

Option	Description
VOIR ET TRSF IMG SR 	Utilisez le smartphone pour afficher les photos et les vidéos de l'appareil photo et sélectionner les images à télécharger.
ENVOYER IMG INDIV.	Transférez la photo actuelle vers le smartphone.
ENV. PLUS. IMG SÉL.	Transférez les photos sélectionnées vers le smartphone.

- Il est également possible de transférer les photos sur des périphériques à l'aide de l'application FUJIFILM Photo Receiver.
- Veillez à ce que la batterie soit chargée avant de commencer le transfert. Ne retirez pas la batterie, n'éteignez pas l'appareil photo ou ne retirez pas la carte mémoire tant que le transfert n'est pas terminé.
- Si vous ne parvenez pas à transférer les photos, vérifiez les paramètres du smartphone.

- ❖ Vous pouvez transmettre des informations à caractère personnel avec les titres, les dates, les données de localisation et autres renseignements joints aux photos. Par conséquent, vérifiez la destination de vos photos avant de commencer le transfert.
- ❖ Le temps nécessaire au transfert dépend de la taille des fichiers et de la distance qui vous sépare de la destination. Avec les réglages par défaut (recommandés), **OUI** est sélectionné pour les options **PARAM. SANS FIL > REDIM. IMG SP**  (87) et les images sont redimensionnées au format **3M** pour le transfert.
- ❖ Il n'est pas possible de transférer les images RAW. L'appareil photo risque de ne pas pouvoir transférer des images créées ou modifiées avec d'autres appareils.
- ❖ Il n'est pas possible de transférer les vidéos à l'aide des options **ENVOYER IMG INDIV.** et **ENV. PLUS. IMG SÉL.**
- ❖ Le transfert peut échouer si le signal est faible.
- ❖ L'appareil photo met fin à la connexion au smartphone automatiquement si aucune opération n'est effectuée pendant une période donnée.

Données de localisation

L'option  **CONF. GÉOMARQUAGE** >  **RECH INFOS LIEU** du menu de réglage permet de télécharger les données de localisation à partir de smartphones exécutant l'application gratuite de FUJIFILM Camera Application. Il est alors possible d'ajouter les données de localisation aux images lors de la prise de vue. Pour télécharger l'application ou en savoir plus sur l'utilisation de FUJIFILM Camera Application, consultez <http://app.fujifilm-dsc.com/app>.

Téléchargement des données de localisation

Pour télécharger les données du lieu où vous vous trouvez depuis un smartphone :

1 Appuyez sur **MENU/OK** pour afficher le menu correspondant au mode en cours.



2 Appuyez sur la touche de sélection gauche pour mettre en surbrillance l'onglet de menu en cours.

3 Appuyez sur la touche de sélection inférieure pour mettre en surbrillance l'onglet contenant l'option de votre choix.

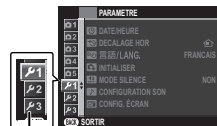

Onglet



4 Appuyez sur la touche de sélection droite pour positionner le curseur dans le menu.

5 Sélectionnez  **CONF. GÉOMARQUAGE** >  **RECH INFOS LIEU**. Notez que la précision des données varie selon le périphérique utilisé.

Enregistrement des données de localisation sur les photos

Pour enregistrer les données de localisation sur vos prochaines photos :

- 1 Téléchargez les données du lieu où vous vous trouvez depuis un smartphone (📄 92).
- 2 Sélectionnez **OUI** pour **CONF. GÉOMARQUAGE > GÉOMARQUAGE**.
- 3 Prenez des photos. Les données de localisation acquises à l'étape 2 seront jointes aux prochaines images.

L'appareil photo affiche la latitude et la longitude du dernier lieu acquis. Par ailleurs, l'icône  s'affiche si les données de localisation ont été mises à jour au cours des deux dernières heures ; s'il s'est écoulé plus de deux heures depuis la dernière mise à jour, l'icône  clignote. L'icône  indique qu'aucune donnée de localisation n'est disponible.

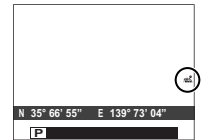

- ❖ Pour désactiver le géomarquage, sélectionnez **NON** pour **CONF. GÉOMARQUAGE > GÉOMARQUAGE**. Pour déterminer si l'appareil photo affiche le lieu actuel, utilisez l'option **CONF. GÉOMARQUAGE > INFO LOCALISATION**.
- ① L'appareil photo utilise les dernières données téléchargées ; si vous avez changé de lieu depuis votre dernière prise de vue, téléchargez les données relatives au nouveau lieu avant de prendre une photo. Notez que l'appareil photo arrête automatiquement d'enregistrer les données de localisation trois heures après la dernière mise à jour.

■ Affichage des données de localisation

Lors de la lecture, les photos qui comportent des données de localisation sont signalées par l'icône **GEO** . Les données de localisation apparaissent pendant quelques secondes à chaque fois qu'une photo s'affiche.

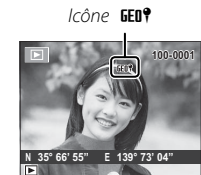

Enregistrement des images sur un ordinateur



Suivez les étapes ci-dessous pour enregistrer les images sur un ordinateur via un réseau sans fil. Avant de continuer, installez l'application gratuite FUJIFILM PC AutoSave sur l'ordinateur et réglez les paramètres selon vos souhaits. Vérifiez que la batterie de l'appareil photo est entièrement chargée.

- ◆ Consultez le site Internet suivant pour obtenir des informations sur le téléchargement de FUJIFILM PC AutoSave et sur la modification des paramètres : <http://app.fujifilm-dsc.com/pc/>.

1 En mode de lecture, appuyez sur **MENU/OK** pour afficher le menu de lecture.



2 Sélectionnez  **ENREG. PC AUTO**.

- ◆ L'option  **ENREG. PC AUTO** est également disponible dans le menu  **TRANSFERT SS FIL** ; pour l'afficher, appuyez sur la touche **Fn** (Wi-Fi) .

3 Les options indiquées à droite s'affichent ; sélectionnez une destination.

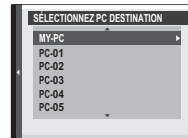

- ◆ Vous pouvez également sélectionner la destination à l'aide de l'option  **PAR. ENR. AUTO PC**.

4 Suivez les instructions à l'écran.

- ◆ Ne mettez pas l'appareil photo hors tension ou ne retirez pas la batterie ou la carte mémoire tant que le transfert n'est pas terminé.
- ◆ L'appareil photo s'éteint automatiquement peu après la fin du transfert.

Visionnage des photos sur un ordinateur

Le logiciel fourni permet de copier les photos sur un ordinateur, où elles pourront être stockées, visionnées, organisées et imprimées. Avant de poursuivre, installez le logiciel comme expliqué ci-dessous. **Ne raccordez PAS l'appareil photo à l'ordinateur tant que l'installation n'est pas terminée.**

Windows : installation de MyFinePix Studio

1 Vérifiez que l'ordinateur dispose bien de la configuration système requise :

	Windows 8/Windows 7 (Service Pack 1)/ Windows Vista (Service Pack 2) ¹	Windows XP (Service Pack 3) ¹
Processeur	3 GHz Pentium 4 ou supérieur (2,4 GHz Core 2 Duo ou supérieur ²)	2 GHz Pentium 4 ou supérieur (2,4 GHz Core 2 Duo ou supérieur ²)
Mémoire vive	1 Go minimum	512 Mo minimum (1 Go minimum ²)
Espace libre sur le disque	2 Go minimum	
Processeur graphique	Compatible DirectX 9 ou version ultérieure (recommandé)	Compatible DirectX 7 ou version ultérieure (nécessaire ; les performances ne sont pas garanties avec d'autres processeurs graphiques)
Vidéo	1024×768 pixels ou plus avec couleur 24 bits ou supérieure	
Divers	<ul style="list-style-type: none">• Port USB intégré recommandé. Le fonctionnement n'est pas garanti avec d'autres ports USB.• .NET Framework 3.5 Service Pack 1 nécessaire pour le téléchargement des images ou pour l'utilisation de Map Viewer.• Connexion Internet (haut débit recommandé) requise pour installer .NET Framework (si nécessaire), pour utiliser la fonctionnalité de mise à jour automatique et pour effectuer diverses tâches comme le partage de photos en ligne ou par courrier électronique.	

1 Les autres versions de Windows ne sont pas prises en charge. Seuls les systèmes d'exploitation préinstallés sont pris en charge ; le fonctionnement n'est pas garanti avec les ordinateurs que vous avez assemblés vous-même ou les ordinateurs qui ont été mis à jour à partir de versions antérieures de Windows.

2 Recommandé lors de l'affichage de vidéos HD.

2 Allumez l'ordinateur. Ouvrez une session avec un compte d'administrateur avant de poursuivre.

- 3 Quittez toutes les applications en cours et insérez le CD du programme d'installation dans le lecteur de CD-ROM.

Windows 8/Windows 7/Windows Vista

Si une boîte de dialogue d'exécution automatique apparaît, cliquez sur **SETUP.EXE**. Une boîte de dialogue « Vérification de compte d'utilisateur » s'affiche alors ; cliquez sur **Oui** (Windows 8/Windows 7) ou **Autoriser** (Windows Vista).

Le programme d'installation démarre automatiquement ; cliquez sur **Install MyFinePix Studio** et suivez les instructions à l'écran pour installer MyFinePix Studio et RAW FILE CONVERTER.

Si le programme d'installation ne démarre pas automatiquement

Si le programme d'installation ne démarre pas automatiquement, suivez les étapes ci-dessous.

- **Windows 8** : Sélectionnez **Bureau** sur l'écran de démarrage, puis **Explorateur de fichiers** dans la barre des tâches du bureau et choisissez **Ordinateur** dans le volet de navigation. Double-cliquez sur le lecteur contenant le CD du programme d'installation et suivez les instructions à l'écran.
- **Autres versions de Windows** : Sélectionnez **Ordinateur** ou **Poste de travail** dans le menu **Démarrer**, puis double-cliquez sur l'icône du CD **FINEPIX** pour ouvrir la fenêtre du CD FINEPIX et double-cliquez sur **setup** ou **SETUP.EXE**.

- 4 S'il vous est demandé d'installer Windows Media Player ou DirectX, suivez les instructions à l'écran pour continuer l'installation.
- 5 Retirez le CD du programme d'installation du lecteur de CD-ROM lorsque l'installation est terminée. Rangez le CD du programme d'installation dans un endroit sec à l'abri de la lumière directe du soleil au cas où vous auriez besoin de réinstaller le logiciel.

L'installation est maintenant terminée. Passez à la section « Raccordement de l'appareil photo » (📖 98).

Macintosh : installation de RAW FILE CONVERTER

RAW FILE CONVERTER vous permet de visionner les images RAW sur votre ordinateur.

- 1 Vérifiez que l'ordinateur dispose bien de la configuration système requise :

Processeur	Intel (Core 2 Duo ou supérieur)
Système d'exploitation	Versions préinstallées de Mac OS X version 10.6–10.8 (pour obtenir plus d'informations, visitez le site http://www.fujifilm.com/support/digital_cameras/compatibility/)
Mémoire vive	1 Go minimum
Espace libre sur le disque	Un minimum de 200 Mo est requis pour l'installation et 400 Mo doivent être disponibles pour le fonctionnement de RAW FILE CONVERTER
Vidéo	1024 × 768 pixels ou plus avec couleur 24 bits ou supérieure

- 2 Après avoir allumé l'ordinateur et quitté toutes les applications en cours, insérez le CD du programme d'installation dans le lecteur de CD-ROM et double-cliquez sur **SILKYRFCEXInstaller**.
- 3 Entrez votre nom d'administrateur et votre mot de passe lorsqu'ils vous sont demandés et cliquez sur **OK**, puis suivez les instructions à l'écran pour procéder à l'installation. Cliquez sur **Quitter** pour quitter le programme d'installation lorsque l'installation est terminée.
- 4 Retirez le CD du programme d'installation du lecteur de CD-ROM. Notez que vous ne pourrez peut-être pas éjecter le CD si Safari est ouvert ; si nécessaire, quittez Safari avant d'éjecter le CD. Rangez le CD du programme d'installation dans un endroit sec à l'abri de la lumière directe du soleil au cas où vous auriez besoin de réinstaller le logiciel.

L'installation est maintenant terminée. Passez à la section « Raccordement de l'appareil photo » (📖 98).

Macintosh : importation d'images

Vous pouvez importer les photos et les vidéos à l'aide de Transfert d'images ou d'autres applications standard de Mac OS.

Raccordement de l'appareil photo

1 Prenez la carte mémoire contenant les photos que vous souhaitez copier sur l'ordinateur et insérez-la dans l'appareil photo (📖 13).

◆ Les utilisateurs Windows peuvent avoir besoin du CD de Windows lors du premier démarrage du logiciel.

⌚ Une coupure d'alimentation pendant le transfert peut entraîner une perte des données ou endommager la carte mémoire. Insérez une batterie neuve ou entièrement chargée avant de connecter l'appareil photo.

2 Éteignez l'appareil photo et connectez un câble USB (disponible séparément auprès d'autres fabricants) comme illustré, en vous assurant que les connecteurs sont insérés à fond. Connectez l'appareil photo directement à l'ordinateur ; n'utilisez pas de hub USB ou le port USB du clavier.

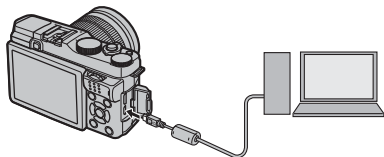

⌚ Le câble USB ne doit pas dépasser 1,5 m et doit être adapté au transfert de données.

3 Allumez l'appareil photo.

4 Transférez les images dans MyFinePix Studio et suivez les instructions à l'écran pour les copier sur l'ordinateur. Pour quitter sans copier les photos, cliquez sur **Annuler**.

Pour en savoir plus sur l'utilisation du logiciel fourni, ouvrez l'application et sélectionnez l'option appropriée dans le menu **Aide**.

- ❗ Si la carte mémoire insérée contient un grand nombre d'images, le logiciel peut mettre un certain temps à s'ouvrir, délai pendant lequel vous ne pourrez ni importer, ni enregistrer d'images. Utilisez un lecteur de cartes mémoire pour transférer les photos.
- ❗ Assurez-vous que l'ordinateur n'affiche pas un message indiquant que la copie est en cours et vérifiez que le témoin lumineux est éteint avant de mettre l'appareil photo hors tension ou de débrancher le câble USB (si le nombre d'images copiées est très élevé, il se peut que le témoin lumineux reste allumé même après la disparition du message sur l'écran de l'ordinateur). Si vous ne respectez pas cette consigne, vous risquez de perdre des données ou d'endommager la carte mémoire.
- ❗ Déconnectez l'appareil photo avant d'insérer ou de retirer les cartes mémoire.
- ❗ Dans certains cas, il peut être impossible d'accéder aux photos enregistrées sur un serveur réseau en utilisant le logiciel fourni de la même manière que sur un ordinateur indépendant.
- ❗ Lorsque l'utilisateur utilise des services qui requièrent une connexion à Internet, tous les frais facturés par le fournisseur d'accès à Internet sont à la charge de l'utilisateur.

Déconnexion de l'appareil photo

Après avoir vérifié que le témoin lumineux est éteint, éteignez l'appareil photo et débranchez le câble USB.

Désinstallation du logiciel fourni

Ne désinstallez le logiciel fourni que lorsque vous n'en avez plus besoin ou avant de le réinstaller. Après avoir quitté le logiciel et déconnecté l'appareil photo, faites glisser « RAW FILE CONVERTER EX powered by SILKYPIX » du dossier « Applications » dans la corbeille et sélectionnez **Vider la corbeille** dans le menu **Finder** (Macintosh) ou ouvrez le panneau de configuration et utilisez « Programmes et fonctionnalités » (Windows 8/Windows 7/Windows Vista) ou « Ajout/suppression de programmes » (Windows XP) pour désinstaller MyFinePix Studio. Sous Windows, une ou plusieurs boîtes de dialogue de confirmation peuvent apparaître ; lisez attentivement leur contenu avant de cliquer sur **OK**.

Impression de photos par USB

Si l'imprimante prend en charge la fonction PictBridge, l'appareil photo peut être connecté directement à l'imprimante, et les photos imprimées sans devoir d'abord être copiées sur un ordinateur. Notez que selon le modèle de l'imprimante, certaines des fonctions décrites ci-dessous peuvent ne pas être prises en charge.



Raccordement de l'appareil photo

- 1 Branchez un câble USB (disponible séparément auprès d'autres fabricants) comme illustré et allumez l'imprimante.

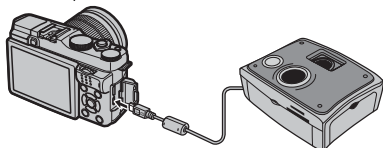

ⓘ Le câble USB ne doit pas dépasser 1,5 m et doit être adapté au transfert de données.

- 2 Allumez l'appareil photo. **USB** apparaît à l'écran, suivi de l'affichage PictBridge représenté ci-dessous à droite.

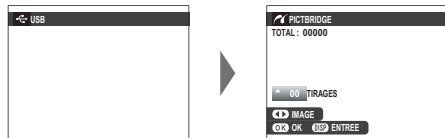

- Vous pouvez imprimer les photos se trouvant sur les cartes mémoire qui ont été formatées dans l'appareil photo.
- La sélection du format de page, de la qualité d'impression et des marges s'effectue sur l'imprimante.

Impression des photos sélectionnées

- 1 Appuyez sur la touche de sélection gauche ou droite pour afficher la photo que vous souhaitez imprimer.
❖ Pour imprimer une copie de la photo actuellement affichée, passez directement à l'étape 3.



- 2 Appuyez sur la touche de sélection supérieure ou inférieure pour choisir le nombre de copies (jusqu'à 99). Répétez les étapes 1 et 2 pour sélectionner d'autres photos.



- 3 Appuyez sur **MENU/OK** pour afficher une boîte de dialogue de confirmation.

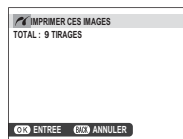

- 4 Appuyez sur **MENU/OK** pour lancer l'impression.



Impression de la date d'enregistrement

Pour imprimer la date d'enregistrement sur les photos, appuyez sur **DISP/BACK** dans l'affichage PictBridge et sélectionnez **IMPRES. DATE**  (pour imprimer les photos sans la date d'enregistrement, sélectionnez **IMPRES. SANS DATE**). Pour être sûr que la date est correcte, réglez l'horloge de l'appareil photo avant de prendre des photos. Certaines imprimantes ne prennent pas en charge l'impression des dates. Consultez le manuel de l'imprimante pour avoir plus de détails.

Impression de la commande d'impression DPOF

Pour imprimer la commande d'impression créée avec l'option  **IMPRESSION (DPOF)** du menu de lecture (📖 81) :

- 1 Dans l'affichage PictBridge, appuyez sur **DISP/BACK** pour ouvrir le menu PictBridge.
- 2 Appuyez sur la touche de sélection supérieure ou inférieure pour mettre en surbrillance  **IMPRES. DPOF**.

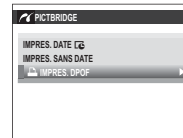

- 3 Appuyez sur **MENU/OK** pour afficher une boîte de dialogue de confirmation.

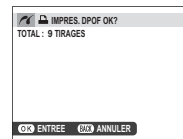

- 4 Appuyez sur **MENU/OK** pour lancer l'impression.



Pendant l'impression

Le message illustré à droite s'affiche pendant l'impression. Appuyez sur **DISP/BACK** pour annuler avant la fin de l'impression (selon l'imprimante, l'impression peut s'arrêter avant que la photo actuellement affichée ne soit imprimée).

Si l'impression est interrompue, éteignez l'appareil photo puis rallumez-le.

Déconnexion de l'appareil photo

Vérifiez que le message ci-dessus n'est pas affiché et éteignez l'appareil photo. Débranchez le câble USB.



Création d'une commande d'impression DPOF



L'option  **IMPRESSON (DPOF)** du menu de lecture permet de créer une « commande d'impression » numérique pour les imprimantes compatibles avec PictBridge ou les périphériques qui prennent en charge le format DPOF.

DPOF

DPOF (**D**igital **P**rint **O**rdre **F**ormat) est une norme qui permet d'imprimer des photos à partir de « commandes d'impression » stockées sur la carte mémoire. Les informations se trouvant dans la commande comprennent les photos à imprimer et le nombre de copies par photo.



■ AVEC DATE / SANS DATE

Pour modifier la commande d'impression DPOF, sélectionnez  **IMPRESSION (DPOF)** dans le menu de lecture et appuyez sur la touche de sélection supérieure ou inférieure pour mettre en surbrillance **AVEC DATE ** ou **SANS DATE**.

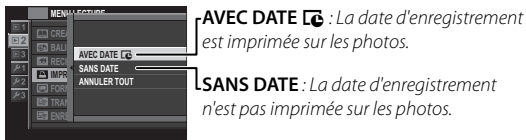

Appuyez sur **MENU/OK** et suivez les étapes ci-dessous.

1 Appuyez sur la touche de sélection gauche ou droite pour afficher la photo que vous souhaitez inclure ou supprimer de la commande d'impression.



2 Appuyez sur la touche de sélection supérieure ou inférieure pour choisir le nombre de copies (jusqu'à 99). Pour supprimer une photo de la commande d'impression, appuyez sur la touche de sélection inférieure jusqu'à ce que son nombre de copies soit égal à 0.

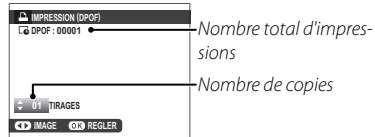

3 Répétez les étapes 1 et 2 pour terminer la commande d'impression. Appuyez sur **MENU/OK** pour enregistrer la commande d'impression une fois les réglages terminés, ou sur **DISP/BACK** pour quitter sans modifier la commande d'impression.



4 Le nombre total d'impressions s'affiche à l'écran. Appuyez sur **MENU/OK** pour quitter.



Les photos de la commande d'impression en cours sont signalées par l'icône  pendant la lecture.



■ ANNULER TOUT

Pour annuler la commande d'impression en cours, sélectionnez **ANNULER TOUT** pour **IMPRESSION (DPOF)**. La boîte de dialogue de confirmation illustrée à droite s'affiche ; appuyez sur **MENU/OK** pour supprimer toutes les photos de la commande d'impression.



- ◆ Les commandes d'impression peuvent contenir au maximum 999 photos.
- ◆ Si vous insérez une carte mémoire sur laquelle figure une commande d'impression créée par un autre appareil photo, un message s'affichera. Appuyez sur **MENU/OK** pour annuler la commande d'impression ; une nouvelle commande d'impression doit être créée comme expliqué ci-dessus.



Visionnage des photos sur un téléviseur

Pour montrer vos photos à plusieurs personnes, raccordez l'appareil photo à un téléviseur à l'aide d'un câble HDMI (disponible auprès d'autres fournisseurs ; notez que le téléviseur peut uniquement être utilisé pour la lecture et non pour la prise de vue).

- 1 Éteignez l'appareil photo.
- 2 Branchez le câble comme illustré ci-dessous.

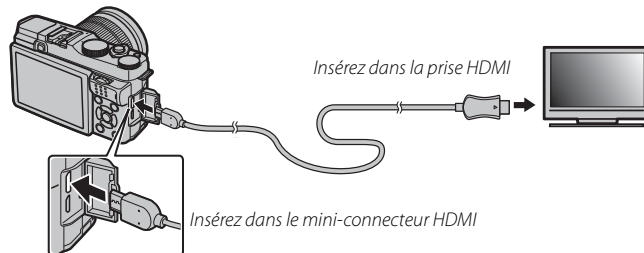

- ① Utilisez un câble HDMI dont la longueur ne dépasse pas 1,5 m.
 - ◆ Assurez-vous que les connecteurs sont insérés à fond.
 - 3 Réglez le téléviseur sur le canal d'entrée HDMI. Consultez la documentation fournie avec le téléviseur pour avoir plus de détails.
 - 4 Allumez l'appareil photo et appuyez sur la touche . L'écran de l'appareil photo s'éteint et les photos et les vidéos s'affichent sur le téléviseur. Notez que les commandes de volume de l'appareil photo n'ont aucun effet sur le volume du téléviseur ; utilisez les commandes de volume du téléviseur pour régler le volume.
- ◆ Vous ne pouvez pas utiliser de câble USB lorsqu'un câble HDMI est branché.
 - ◆ Certains téléviseurs peuvent afficher brièvement un écran noir au moment du lancement des vidéos.

Remarques techniques

Accessoires optionnels

Cet appareil photo est compatible avec une large gamme d'accessoires de la marque FUJIFILM et d'autres fabricants.

Accessoires de la marque FUJIFILM

Les accessoires optionnels suivants sont disponibles auprès de FUJIFILM. Pour obtenir les dernières informations concernant les accessoires disponibles dans votre région, renseignez-vous auprès de votre représentant FUJIFILM ou rendez-vous sur http://www.fujifilm.com/products/digital_cameras/index.html.

Batteries Li-ion

NP-W126: Vous pouvez acheter d'autres batteries NP-W126 de grande capacité en cas de besoin.



Chargeurs de batterie

BC-W126: Vous pouvez acheter des chargeurs de batterie de rechange en cas de besoin. À +20°C, le BC-W126 charge une NP-W126 en 150 minutes environ.

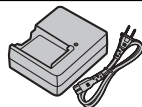

Télécommandes

RR-90: Utilisez cette télécommande pour réduire le bougé d'appareil ou maintenir l'obturateur ouvert en pose T.

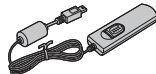

Objectifs FUJINON

Objectifs de la gamme XF : Objectifs interchangeables destinés exclusivement à la monture X de FUJIFILM.



Objectifs de la gamme XC : Objectifs interchangeables destinés exclusivement à la monture X de FUJIFILM.

**Flashes externes**

EF-20: Ce flash emboîtable (alimenté par deux piles AA) a un nombre guide de 20 (100 ISO, m) et permet le contrôle de flash TTL. Sa tête de flash peut se pivoter à 90° vers le haut pour un éclairage indirect.



EF-42: Ce flash emboîtable (alimenté par quatre piles AA) a un nombre guide de 42 (100 ISO, m) et permet le contrôle de flash TTL et la fonction de zoom motorisée dans la plage 24–105 mm (en format 24×36). Sa tête de flash peut se pivoter à 90° vers le haut, à 180° vers la gauche ou à 120° vers la droite pour un éclairage indirect.



EF-X20: Ce flash emboîtable a un nombre guide de 20 (100 ISO, m).



Bagues adaptatrices

FUJIFILM M MOUNT ADAPTER : Permet d'utiliser l'appareil photo avec un vaste choix d'objectifs à monture M.

Filtres de protection

PRF-39/PRF-49S/PRF-52/PRF-58/PRF-62 : Permettent de protéger l'objectif.

Poignées

HG-XM1 : Permet d'améliorer la prise en main.

Étuis en cuir

BLC-XM1 : Cet étui, destiné exclusivement au X-M1/X-A1, est en cuir véritable ; il est fourni avec une bandoulière également en cuir. Il est possible de prendre des photos et d'insérer ou de retirer la batterie et la carte mémoire sans sortir l'appareil photo de son étui.

Raccordement de l'appareil photo à d'autres périphériques

■ Télécommande filaire

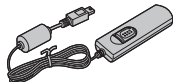

Télécommande filaire RR-90*

■ Impression



PictBridge

Câble USB †



Imprimante compatible PictBridge†

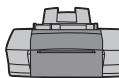

Imprimante†

■ Informatique



Ordinateur†

Câble USB †

X-A1

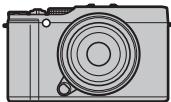
Carte mémoire
SD/SDHC/SDXC†

■ Photographie au flash

Flash externe
EF-20*Flash externe
EF-42*Flash externe
EF-X20*

■ Objectif



Objectifs de la gamme XF*



Objectifs de la gamme XC*

■ Bague adaptatrice



FUJIFILM M MOUNT ADAPTER*

■ Audiovisuel

Câble HDMI †



Téléviseur HD†

* Disponible séparément auprès de FUJIFILM.

† Disponible séparément auprès d'autres fournisseurs. Les câbles USB et HDMI ne doivent pas dépasser 1,5 m.

Entretien de l'appareil photo

Pour pouvoir profiter pleinement de votre appareil photo, respectez les consignes suivantes.

Stockage et utilisation

Si vous n'avez pas l'intention d'utiliser l'appareil photo avant longtemps, retirez la batterie et la carte mémoire. Ne rangez pas, ni n'utilisez l'appareil photo dans des endroits qui sont :

- exposés à la pluie, à la vapeur ou à la fumée
- très humides ou extrêmement poussiéreux
- exposés à la lumière directe du soleil ou à de très hautes températures, comme dans un véhicule fermé en plein soleil
- extrêmement froids
- soumis à de fortes vibrations
- exposés à des champs magnétiques puissants, comme à proximité d'une antenne de diffusion, d'une ligne électrique, d'un émetteur radar, d'un moteur, d'un transformateur ou d'un aimant
- en contact avec des produits chimiques volatils tels que des pesticides
- à proximité de produits en caoutchouc ou en vinyle

■ Eau et sable

L'exposition à l'eau et au sable peut également endommager l'appareil photo, son circuit interne et ses mécanismes. Lorsque vous utilisez l'appareil photo à la plage ou en bord de mer, évitez de l'exposer à l'eau ou au sable. Ne posez pas l'appareil photo sur une surface humide.

■ Condensation

Les augmentations soudaines de température, qui se produisent par exemple lorsque l'on sort d'un bâtiment chauffé par temps froid, peuvent provoquer de la condensation à l'intérieur de l'appareil photo. Si cela se produit, éteignez l'appareil photo et attendez une heure avant de le rallumer. Si de la condensation se forme sur la carte mémoire, retirez la carte et attendez que la condensation se dissipe.

Voyage

Gardez votre appareil photo dans votre bagage à main. Les bagages enregistrés risquent de subir des chocs violents qui peuvent endommager votre appareil photo.

Nettoyage du capteur d'image

L'apparition sur plusieurs photos de points ou tâches identiques peut indiquer la présence de poussière sur le capteur d'image de l'appareil photo. Nettoyez le capteur à l'aide de l'option  **NETTOYAGE CAPTEUR** dans le menu de réglage (📖 86) ; si le problème persiste, vous pouvez nettoyer le capteur manuellement en suivant la procédure décrite ci-dessous. Notez que si vous endommagez le capteur pendant son nettoyage, sa réparation ou son remplacement sera payant.

- 1 Utilisez une soufflette (et non un pinceau soufflant).

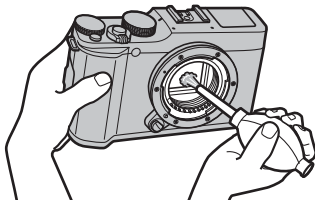

- ① N'utilisez pas les poils de pinceau-stylo ou de pinceau soufflant. Vous risquez sinon d'endommager le capteur.
- 2 Vérifiez que la poussière est bien partie.
 - ◆ Répétez les étapes 1 et 2 si nécessaire.
- 3 Remettez le bouchon de boîtier ou l'objectif en place.

Détection des pannes

Problèmes et solutions

■ Alimentation et batterie

Problème	Solution
L'appareil photo ne s'allume pas.	<ul style="list-style-type: none">• La batterie est déchargée : Rechargez la batterie (📖 12) ou insérez une batterie de rechange entièrement chargée (📖 13).• La batterie n'est pas insérée correctement : Réinsérez la batterie dans le bon sens (📖 13).• Le couvercle du compartiment de la batterie n'est pas verrouillé : Verrouillez le couvercle du compartiment de la batterie (📖 14).
L'écran ne s'allume pas.	L'écran risque de ne pas s'allumer si vous éteignez puis rallumez l'appareil photo très rapidement. Appuyez sur le déclencheur à mi-course pour allumer l'écran.
La batterie se décharge rapidement.	<ul style="list-style-type: none">• La batterie est froide : Réchauffez la batterie en la mettant dans votre poche ou dans un autre endroit chaud, puis réinsérez-la dans l'appareil photo juste avant de prendre des photos.• Les bornes de la batterie sont sales : Nettoyez les bornes avec un chiffon doux et sec.• OUI est sélectionné pour l'option [☑] CONFIG. ÉCRAN > ÉCRAN PLEIN SOLEIL : Sélectionnez NON pour réduire la consommation de la batterie (📖 84).• [CONTINU] ou [RECHERCHE] est sélectionné pour l'option [M] MODE MISE AU PT : Sélectionnez le mode [AF ZONE] (📖 49).• [S] est sélectionné comme mode de prise de vue : Sélectionnez un autre mode de prise de vue pour réduire la consommation de la batterie (📖 34).• La batterie a été rechargée de nombreuses fois : La batterie a atteint la fin de sa durée de vie. Achetez une nouvelle batterie.
L'appareil photo s'éteint brusquement.	La batterie est déchargée : Rechargez la batterie (📖 12) ou insérez une batterie de rechange entièrement chargée (📖 13).
Le chargement ne démarre pas.	Réinsérez la batterie dans le bon sens et vérifiez que le chargeur est branché (📖 12).
Le chargement est lent.	Rechargez la batterie à température ambiante (📖 iv).
Le témoin de charge clignote, mais la batterie ne se recharge pas.	<ul style="list-style-type: none">• Les bornes de la batterie sont sales : Nettoyez les bornes avec un chiffon doux et sec.• La batterie a été rechargée de nombreuses fois : La batterie a atteint la fin de sa durée de vie. Achetez une nouvelle batterie. Si vous ne parvenez toujours pas à recharger la batterie, prenez contact avec votre revendeur FUJIFILM.

■ Menus et affichages







Problème	Solution
L'affichage n'est pas en français.	Sélectionnez FRANCAIS pour l'option  言語/LANG. (📖 83).

■ Prise de vue



Problème	Solution
Aucune photo n'est prise lorsque vous appuyez sur le déclencheur.	<ul style="list-style-type: none"> • La carte mémoire est pleine : Insérez une nouvelle carte mémoire ou effacez des photos (📖 13, 26). • La carte mémoire n'est pas formatée : Formatez la carte mémoire (📖 87). • Les contacts de la carte mémoire sont sales : Nettoyez les contacts avec un chiffon doux et sec. • La carte mémoire est endommagée : Insérez une nouvelle carte mémoire (📖 13). • La batterie est déchargée : Rechargez la batterie (📖 12) ou insérez une batterie de rechange entièrement chargée (📖 13). • L'appareil photo s'est éteint automatiquement : Allumez l'appareil photo (📖 17).
Des marbrures (« du bruit ») apparaissent sur l'écran lorsque vous appuyez sur le déclencheur à mi-course.	Le gain est augmenté pour faciliter la composition lorsque le sujet est mal éclairé et l'ouverture réduite, ce qui peut produire un effet de marbrure lorsque les images sont prévisualisées. Cet effet n'apparaîtra pas sur les photos prises avec l'appareil photo.
L'appareil photo n'effectue pas la mise au point.	<ul style="list-style-type: none"> • Le sujet est proche de l'appareil photo : Sélectionnez le mode macro (📖 29). • Le sujet est loin de l'appareil photo : Annulez le mode macro (📖 29). • Le sujet n'est pas adapté à la mise au point automatique : Utilisez le verrouillage de la mise au point (📖 53) ou la mise au point manuelle (📖 49, 50).
Le mode macro n'est pas disponible.	Choisissez un autre mode de prise de vue (📖 33, 128).
La détection des visages n'est pas disponible.	La détection des visages n'est pas disponible avec le mode de prise de vue actuellement sélectionné : Choisissez un autre mode de prise de vue (📖 33, 128).
Aucun visage n'est détecté.	<ul style="list-style-type: none"> • Le visage du sujet est caché par des lunettes de soleil, un chapeau, de longs cheveux ou d'autres objets : Faites en sorte que le visage ne soit plus caché. • Le visage du sujet n'occupe qu'une petite zone de l'image : Modifiez la composition afin que le visage du sujet occupe une plus grande zone de l'image (📖 53). • La tête du sujet est inclinée ou à l'horizontale : Demandez au sujet de tenir la tête droite. • L'appareil photo est incliné : Tenez l'appareil photo bien droit (📖 22). • Le visage du sujet est mal éclairé : Faites la photo en pleine lumière.



Problème	Solution
Mauvais sujet sélectionné.	Le sujet sélectionné est plus près du centre de l'image que le sujet principal. Recomposez la photo ou désactivez la détection des visages et cadrez la photo à l'aide du verrouillage de la mise au point (📖 53).
Le flash ne se déclenche pas.	<ul style="list-style-type: none"> • Il est impossible d'utiliser le flash avec les réglages actuels. Consultez la liste des réglages qui peuvent être utilisés avec le flash (📖 131). • Le flash est rabattu : Sortez le flash (📖 27). • La batterie est déchargée : Rechargez la batterie (📖 12) ou insérez une batterie de rechange entièrement chargée (📖 13). • L'appareil photo effectue un bracketing ou est en mode continu : Sélectionnez le mode vue par vue (📖 59, 60). • L'appareil photo est en mode silence : Désactivez le mode silence (📖 4).
Certains modes de flash ne sont pas disponibles.	L'appareil photo est en mode silence. Désactivez le mode silence (📖 4).
Le flash n'éclaire pas l'intégralité du sujet.	<ul style="list-style-type: none"> • Le sujet ne se trouve pas dans la portée du flash : Positionnez le sujet dans la portée du flash (📖 124). • La fenêtre du flash est obstruée : Tenez correctement l'appareil photo (📖 22). • La vitesse d'obturation est plus rapide que le 1/100 s : Choisissez une vitesse d'obturation plus lente (📖 28, 41, 43).
Les photos sont floues.	<ul style="list-style-type: none"> • L'objectif est sale : Nettoyez l'objectif (📖 xi). • L'objectif est bloqué : Éloignez tout objet de l'objectif. • !AF apparaît pendant la prise de vue et le cadre de mise au point s'affiche en rouge : Vérifiez la mise au point avant de prendre la photo (📖 22). • !C* apparaît pendant la prise de vue : Utilisez le flash ou fixez l'appareil photo sur un trépied (📖 118).
Les photos présentent des marbrures.	<ul style="list-style-type: none"> • La vitesse d'obturation est lente et la température ambiante est élevée : Cela est normal et n'est pas le signe d'un dysfonctionnement. • L'appareil photo a été utilisé longtemps en continu à des températures élevées ou un avertissement concernant la température s'affiche : Éteignez l'appareil photo et attendez qu'il refroidisse.
Les sons émis par l'appareil photo sont enregistrés avec les vidéos.	<ul style="list-style-type: none"> • 📺 CONTINU est sélectionné pour l'option 📺 CONF. VIDÉO > MODE MISE AU PT : Sélectionnez 📺 CENTRE (📖 75). • Vous avez utilisé le zoom pendant la prise de vue : N'utilisez pas le zoom pendant la prise de vue. • La détection des visages est activée : Désactivez la détection des visages (📖 74).

■ Lecture

Problème	Solution
Les photos présentent du grain.	Les photos ont été prises avec un autre modèle ou un appareil photo d'une autre marque.
La lecture avec zoom n'est pas disponible.	Les photos ont été créées à l'aide de l'option  REDIMENSIONNER ou ont été prises avec un autre modèle ou un appareil photo d'une autre marque.
Il n'y a pas de son lors de la lecture des vidéos.	<ul style="list-style-type: none"> • Le volume de lecture est trop faible : Réglez le volume de lecture ( 84). • Le microphone a été couvert : Tenez correctement l'appareil photo pendant l'enregistrement ( 2, 30). • Le haut-parleur est couvert : Tenez correctement l'appareil photo pendant la lecture ( 2, 31). • L'appareil photo est en mode silence : Désactivez le mode silence ( 4).
Les photos sélectionnées n'ont pas été effacées.	Certaines des photos à effacer sont protégées. Supprimez la protection en utilisant l'appareil avec lequel la protection a été appliquée ( 78).
La numérotation des fichiers se réinitialise de manière inattendue.	Vous avez ouvert le couvercle du compartiment de la batterie alors que l'appareil photo était allumé. Éteignez l'appareil photo avant d'ouvrir le couvercle du compartiment de la batterie ( 13, 17).





■ Raccordements/Divers

Problème	Solution
Problème rencontré lors de la connexion à un smartphone ou du transfert des images sur ce dernier.	<ul style="list-style-type: none"> • Le smartphone est trop loin : Rapprochez-le. • Des dispositifs situés à proximité provoquent des interférences radio : Éloignez l'appareil photo et le smartphone des fours à micro-ondes ou des téléphones sans fil.
Impossible de transférer les images.	<ul style="list-style-type: none"> • Le smartphone est connecté à un autre périphérique : Le smartphone et l'appareil photo peuvent être connectés à un seul périphérique à la fois. Arrêtez la connexion et réessayez. • Plusieurs smartphones se trouvent à proximité : Essayez de vous reconnecter. La présence de plusieurs smartphones peut perturber la connexion.
Sélectionner TRANSMIT (TRANSFERT) ou taper sur  n'a aucun effet.	L'image actuelle n'est pas une vidéo ou a été créée à l'aide d'un autre appareil et ne peut être transférée sur un smartphone.
Le smartphone n'affichera pas les images.	Sélectionnez OUI pour  PARAM. SANS FIL > REDIM. IMG SP  . Si vous sélectionnez NON , les grandes images sont transférées plus lentement ; par ailleurs, certains téléphones peuvent ne pas afficher les images dépassant une certaine taille.
Ni image, ni son.	<ul style="list-style-type: none"> • L'appareil photo n'est pas raccordé correctement : Connectez l'appareil photo correctement (🗨 105). Notez qu'une fois l'appareil photo connecté, les photos s'affichent sur le téléviseur et non sur l'écran de l'appareil photo. • L'entrée sur le téléviseur est réglé sur « TV » : Réglez l'entrée sur « HDMI ». • Le volume du téléviseur est trop faible : Utilisez les commandes du téléviseur pour régler le volume.
L'ordinateur ne reconnaît pas l'appareil photo.	Vérifiez que l'appareil photo et l'ordinateur sont correctement connectés (🗨 98).
Impossible de transférer les fichiers RAW ou JPEG sur l'ordinateur.	Utilisez le logiciel fourni pour transférer les photos (🗨 95).
Il est impossible d'imprimer les photos.	<ul style="list-style-type: none"> • L'appareil photo n'est pas raccordé correctement : Connectez l'appareil photo correctement (🗨 100). • L'imprimante est éteinte : Allumez l'imprimante.

Problème	Solution
Une seule copie est imprimée/la date n'est pas imprimée.	L'imprimante n'est pas compatible PictBridge.
L'appareil photo ne répond pas.	<ul style="list-style-type: none"> • Dysfonctionnement temporaire de l'appareil photo : Retirez la batterie puis insérez-la à nouveau (📖 13, 15). • La batterie est déchargée : Rechargez la batterie (📖 12) ou insérez une batterie de rechange entièrement chargée (📖 13).
L'appareil photo ne fonctionne pas comme prévu.	Retirez la batterie puis insérez-la à nouveau (📖 13, 15). Si le problème persiste, consultez votre revendeur FUJIFILM.
Aucun son.	Désactivez le mode silence (📖 4).
La teinte ou le contenu de l'affichage change de manière inattendue.	Choisissez NON pour l'option  CONFIG. ÉCRAN > ÉCRAN PLEIN SOLEIL (📖 84).
Cachets de date et d'heure	<ul style="list-style-type: none"> • Les cachets de date et d'heure ne sont pas corrects : Réglez l'horloge de l'appareil photo (📖 18, 83). • L'heure et la date sont marquées sur les photos : Il est impossible d'effacer les cachets d'heure et de date. Pour empêcher les prochaines photos d'être estampillées, sélectionnez NON pour  CACHET DATE (📖 86).

Messages et affichages d'avertissement

Les avertissements suivants peuvent s'afficher.



Avertissement	Description
 (rouge)	Charge faible. Rechargez la batterie (📖 12) ou insérez une batterie de rechange entièrement chargée (📖 13).
 (clignote en rouge)	Batterie déchargée. Rechargez la batterie (📖 12) ou insérez une batterie de rechange entièrement chargée (📖 13).
	Vitesse d'obturation lente. Les photos risquent d'être floues : utilisez le flash ou un trépied.
! AF (affiché en rouge et cadre de mise au point rouge)	L'appareil photo ne parvient pas à effectuer la mise au point. Essayez l'une des solutions suivantes : <ul style="list-style-type: none">• Utilisez le verrouillage de la mise au point pour effectuer la mise au point sur un autre sujet situé à la même distance, puis recomposez la photo (📖 53).• Utilisez le mode macro afin d'effectuer la mise au point pour les gros plans (📖 29).
Ouverture ou vitesse d'obturation affichée en rouge	Le sujet est trop lumineux ou trop sombre et la photo sera surexposée ou sous-exposée. Utilisez le flash pour apporter un éclairage complémentaire lorsque vous photographiez des sujets peu éclairés (📖 27).
ERREUR MISE AU POINT	
ÉTEIGNEZ LA CAMÉRA ET RALLUMEZ-LA	L'appareil photo ne fonctionne pas correctement. Éteignez-le, puis rallumez-le. Si le message est toujours affiché, consultez un revendeur FUJIFILM.
ERREUR CONTROLE OBJECTIF	
ERREUR OBJECTIF	Éteignez l'appareil photo, retirez l'objectif et nettoyez les montures, puis remettez l'objectif en place et allumez l'appareil photo. Si le problème persiste, consultez votre revendeur FUJIFILM.
OCCUPE	La carte mémoire n'est pas correctement formatée. Formatez-la avec l'appareil photo (📖 87).
CARTE NON INITIALISEE	<ul style="list-style-type: none">• La carte mémoire n'est pas formatée ou a été formatée avec un ordinateur ou un autre appareil : Formatez la carte mémoire à l'aide de l'option  FORMATAGE du menu de réglage de l'appareil photo (📖 87).• Les contacts de la carte mémoire ont besoin d'être nettoyés : Nettoyez les contacts avec un chiffon doux et sec. Si le message s'affiche de nouveau, formatez la carte (📖 87). Si le message est toujours affiché, remplacez la carte.• Dysfonctionnement de l'appareil photo : Prenez contact avec un revendeur FUJIFILM.
CARTE PROTEGEE	La carte mémoire est verrouillée. Déverrouillez-la (📖 14).

Avertissement	Description
ERREUR CARTE	<ul style="list-style-type: none"> • La carte mémoire n'est pas formatée pour être utilisée dans l'appareil photo : Formatez-la (📄 87). • Les contacts de la carte mémoire ont besoin d'être nettoyés ou la carte mémoire est endommagée : Nettoyez les contacts avec un chiffon doux et sec. Si le message s'affiche de nouveau, formatez la carte (📄 87). Si le message persiste, remplacez la carte. • Carte mémoire incompatible : Utilisez une carte compatible (📄 16). • Dysfonctionnement de l'appareil photo : Prenez contact avec un revendeur FUJIFILM.
SD MEMOIRE PLEINE	La carte mémoire est pleine et il est impossible d'enregistrer d'autres photos. Effacez des photos (📄 26) ou insérez une carte mémoire avec suffisamment d'espace libre (📄 13).
PAS DE CARTE	Le déclenchement ne peut se faire que si une carte mémoire est insérée. Insérez une carte mémoire.
ERREUR ECRITURE	<ul style="list-style-type: none"> • Erreur de carte mémoire ou erreur de connexion : Réinsérez la carte ou éteignez et rallumez l'appareil photo. Si le message reste toujours affiché, consultez un revendeur FUJIFILM. • Il ne reste pas assez de mémoire pour enregistrer d'autres photos : Effacez des photos (📄 26) ou insérez une carte mémoire avec davantage d'espace libre (📄 13). • La carte mémoire n'est pas formatée : Formatez la carte mémoire (📄 87).
ERREUR DE LECTURE	<ul style="list-style-type: none"> • Le fichier est corrompu ou n'a pas été créé avec cet appareil photo : Le fichier ne peut pas être lu. • Les contacts de la carte mémoire ont besoin d'être nettoyés : Nettoyez les contacts avec un chiffon doux et sec. Si le message s'affiche de nouveau, formatez la carte (📄 87). Si le message est toujours affiché, remplacez la carte. • Dysfonctionnement de l'appareil photo : Prenez contact avec un revendeur FUJIFILM.
IMAGE NO. PLEIN	L'appareil photo a utilisé tous ses numéros d'image (le numéro actuel est 999-9999). Formatez la carte mémoire et sélectionnez RAZ pour l'option 📄 NUMERO IMAGE. Prenez une photo pour réinitialiser la numérotation des images à 100-0001, puis sélectionnez CONTINU pour l'option 📄 NUMERO IMAGE. (📄 85).
APPUYER ET MAINTENIR LE BOUTON DISP POUR DESACTIVER MODE SILENCIEUX	Vous avez essayé de choisir un mode de flash ou de régler le volume alors que l'appareil photo était en mode silence. Quittez le mode silence avant de choisir un mode de flash ou de régler le volume (📄 4).
TROP D'IMAGES	<ul style="list-style-type: none"> • La recherche donne plus de 30 000 résultats : Effectuez une recherche qui donne moins de résultats. • Plus de 999 images sont sélectionnées pour être effacées : Choisissez moins d'images.

Avertissement	Description
IMAGE PROTEGEE	Vous avez essayé d'effacer ou de faire pivoter une photo protégée. Supprimez la protection et réessayez (🔒 78).
IMPOSSIBLE AJUSTER	La photo est endommagée ou n'a pas été créée avec cet appareil photo.
📷 OPERATION IMPOSSIBLE	Il est impossible d'appliquer la réduction des yeux rouges aux photos créées avec d'autres appareils.
📺 OPERATION IMPOSSIBLE	Il est impossible d'appliquer la réduction des yeux rouges aux vidéos.
ROTATION IMPOSSIBLE	Il est impossible de faire pivoter la photo sélectionnée.
📺 ROTATION IMPOSSIBLE	Il est impossible de faire pivoter les vidéos.
ERREUR FICHIER DPOF	La commande d'impression DPOF de la carte mémoire actuellement insérée contient plus de 999 images. Copiez les photos sur un ordinateur et créez une nouvelle commande d'impression.
IMPO. REGLER DPOF	La photo ne peut pas être imprimée avec la fonction DPOF.
📺 IMPO. REGLER DPOF	Les vidéos ne peuvent pas être imprimées avec la fonction DPOF.
ERREUR DE COMMUNICATION	Une erreur de connexion s'est produite pendant l'impression des photos ou pendant leur copie sur un ordinateur ou un autre périphérique. Vérifiez que le périphérique est allumé et que le câble USB est raccordé.
ERREUR IMPRIMANTE	Il n'y a plus de papier ou d'encre dans l'imprimante ou celle-ci présente une autre erreur. Vérifiez l'imprimante (consultez le manuel de l'imprimante pour avoir plus de détails). Pour reprendre l'impression, éteignez puis rallumez l'imprimante.
ERREUR IMPRIMANTE REPRENDRE ?	Il n'y a plus de papier ou d'encre dans l'imprimante ou celle-ci présente une autre erreur. Vérifiez l'imprimante (consultez le manuel de l'imprimante pour vérifier qu'elle prend bien en charge le format). Si l'impression ne reprend pas automatiquement, appuyez sur MENU/OK .
NE PEUT ETRE IMPRIME	Vous avez essayé d'imprimer une vidéo, une photo qui n'a pas été créée avec cet appareil photo ou une photo dont le format n'est pas pris en charge par l'imprimante. Les vidéos, les images RAW et certaines photos créées avec d'autres appareils ne peuvent pas être imprimées ; s'il s'agit d'une photo créée avec cet appareil photo, consultez le manuel de l'imprimante pour vérifier qu'elle prend bien en charge le format JFIF-JPEG ou Exif-JPEG. Si ce n'est pas le cas, les photos ne pourront pas être imprimées.
!⚠	Éteignez l'appareil photo et attendez qu'il refroidisse. L'effet de marbrure peut être accentué sur les photos prises alors que cet avertissement est affiché.

Capacité des cartes mémoire

Le tableau suivant indique la durée d'enregistrement ou le nombre de photos disponibles en fonction de la taille des images. Tous les chiffres sont approximatifs ; la taille du fichier varie en fonction de la scène enregistrée, ce qui explique les grandes variations du nombre de fichiers pouvant être stockés. Il est possible que le nombre de vues restantes ou la durée restante ne diminuent pas de manière régulière.

Capacité		4 Go		8 Go	
		FINE	NORMAL	FINE	NORMAL
Photos	 3:2	600	960	1210	1910
	RAW	150		310	
Vidéos ¹	 1920×1080 30 i/s ²	13 min.		26 min.	
	 1280×720 30 i/s ³	25 min.		51 min.	

1 Utilisez une carte **CLASS10** ou supérieure.

2 La durée de chaque vidéo ne peut pas dépasser 14 minutes.

3 La durée de chaque vidéo ne peut pas dépasser 27 minutes.

Les molettes de commande

Les différents rôles joués par les molettes de commande sont indiqués ci-dessous.

		Mode				
		P (AE programme ; 40)	S (AE priorité vitesse ; 41)	A (AE priorité ouver- ture ; 42)	M (manuel ; 44)	Lecture (23)
		Objectif				
		Bague des ouvertures	Ouvertu- re			
<p>Molette de commande principale</p>	Oui	A	Correction de l'exposition		Vitesse d'obturation	Avance image par image
	Non	Autre				
<p>Molette de commande secondaire</p>	Oui	A	Décalage de programme	Vitesse d'obturation	Ouverture	Lecture avec zoom/lecture imagerie
	Non	Autre			— ²	

¹ Si l'objectif est équipé d'un commutateur du mode d'ouverture, sélectionnez .







² Utilisez la bague des ouvertures pour régler l'ouverture.

Caractéristiques

Système	
Modèle	Appareil photo numérique FUJIFILM X-A1
Nombre effectif de pixels	16,3 millions
Capteur d'image	Capteur d'image CMOS (semi-conducteur à oxyde de métal complémentaire), de 23,6 mm × 15,6 mm (format APS-C) à pixels carrés avec filtre RVB
Support mémoire	Cartes mémoire SD/SDHC/SDXC recommandées par FUJIFILM
Système de fichiers	Compatible avec les formats D esign R ule for C amera F ile S ystem (DCF), Exif 2.3 et D igital P rint O rders F ormat (DPOF)
Format de fichiers	<ul style="list-style-type: none">• Photos : Exif 2.3 JPEG (compressé) ; RAW (format RAF d'origine, logiciel spécialisé requis) ; RAW+JPG disponible• Vidéos : Compatible H.264 avec son stéréo compressé PCM linéaire (MOV)
Taille d'image	<ul style="list-style-type: none">• L 3:2 : 4896 × 3264• M 3:2 : 3456 × 2304• S 3:2 : 2496 × 1664• L 16:9 : 4896 × 2760• M 16:9 : 3456 × 1944• S 16:9 : 2496 × 1408• L 1:1 : 3264 × 3264• M 1:1 : 2304 × 2304• S 1:1 : 1664 × 1664
Monture d'objectif	Monture FUJIFILM X
Sensibilité	Sensibilité de sortie standard équivalente à 200 – 6400 ISO par incréments de 1/3 IL ; AUTO ; sensibilité de sortie étendue équivalente à 100, 12800 ou 25600 ISO
Mesure	Mesure en 256 zones avec l'objectif (t hrough- t he- l ens (TTL)) ; MULTI, CENTRALE, MOYENNE
Contrôle de l'exposition	AE programmé (avec décalage de programme) ; AE avec priorité à la vitesse ; AE avec priorité à l'ouverture ; exposition manuelle
Correction de l'exposition	-2 IL à +2 IL par incréments de 1/3 IL
Vitesse d'obturation (obturateur mécanique)	<ul style="list-style-type: none">• Mode P : 1/4 s à 1/4000 s• Pose T : 30 s à 1 s.• Tous les autres modes : 30 s à 1/4000 s

Système

Prise de vue en continu

Mode		Cadence de prise de vue (images/s)	Images par rafale	Bracketing
		5,6	Jusqu'à 30 environ (utilisez une carte CLASSIC ou supérieure)	—
		3,0	Jusqu'à 50 environ (utilisez une carte CLASSIC ou supérieure)	—
		—	3	Exposition (normale, surexposition, sous-exposition)
		—		Sensibilité (ISO)
		—		Simulation de film (trois parmi SPR , VF , SF , BF et SPR)
		—		Plage dynamique (R100 100% , R200 200% , R400 400%)

Mise au point

- **Mode** : AF seul ou continu ; mise au point manuelle avec bague de mise au point
- **Sélection de la zone de mise au point** : Mise au point manuelle, multi, zone avec sélection de la taille (7 × 7 = 49 zones disponibles), continu, suivi du sujet
- **Automatisme de mise au point** : AF TTL par détection de contraste avec illuminateur d'assistance AF

Balance des blancs

Automatique, lumière directe du soleil, ombre, éclairage fluorescent lumière du jour, éclairage fluorescent blanc chaud, éclairage fluorescent blanc froid, éclairage à incandescence, personnalisée

Retardateur

Désactivé, 2 s, 10 s

Flash

- **Type** : À ouverture manuelle
- **Nombre guide** : Environ 7 (200 ISO, m)

Mode

Auto, flash forcé, désactivé, synchro lente, synchro sur le second rideau, synchro externe (réduction des yeux rouges désactivée) ; auto avec réduction des yeux rouges, flash forcé avec réduction des yeux rouges, désactivé, synchro lente avec réduction des yeux rouges, synchro sur le second rideau avec réduction des yeux rouges, synchro externe (réduction des yeux rouges activée)

Griffe flash

Griffe flash avec contacts TTL

Écran LCD

Écran LCD couleur de 3,0 pouces, 920000 points ; couverture d'environ 100%

Vidéos

- **HD 1920 × 1080 30 i/s** : Taille d'image 1920 × 1080 (1080p) ; 30 i/s ; son stéréo ; durée maximale de 14 minutes
- **HD 1280 × 720 30 i/s** : Taille d'image 1280 × 720 (720p) ; 30 i/s ; son stéréo ; durée maximale de 27 minutes

Entrée/sortie**Sortie HDMI** Mini-connecteur HDMI**Entrée/sortie numérique** USB 2.0 High-Speed**Alimentation électrique/autre****Alimentation** Batterie NP-W126**Autonomie de la batterie**
(nombre approximatif de photos qui peuvent être prises avec une batterie entièrement chargée et un objectif XF 35 mm f/1.4 R)

Type de batterie	Nombre approximatif de photos
NP-W126 (type de batterie fourni avec l'appareil photo)	350

Norme CIPA, mesurée à l'aide de la batterie fournie avec l'appareil photo et d'une carte mémoire SD.

Remarque : Le nombre de photos pouvant être prises avec la batterie varie en fonction du niveau de charge de la batterie et diminue à basse température.**Dimensions de l'appareil photo** (L × H × P) 116,9 mm × 66,5 mm × 39,0 mm (32,1 mm hors parties saillantes, mesuré à l'endroit le plus fin)**Poids de l'appareil photo** Environ 280 g, sans la batterie, les accessoires et la carte mémoire**Poids pour la prise de vue** Environ 330 g, avec la batterie et la carte mémoire**Conditions de fonctionnement**

- **Température :** 0 °C à +40 °C
- **Humidité :** 10% – 80% (sans condensation)

Transmetteur sans fil**Normes** IEEE 802.11b/g/n (protocole sans fil standard)**Fréquence de transmission**

- **États-Unis, Canada, Taïwan :** 2412 MHz–2462 MHz (11 canaux)
- **Autres pays :** 2412 MHz–2472 MHz (13 canaux)

Protocoles d'accès Infrastructure

Caractéristiques

Batterie NP-W126	
Tension nominale	7,2V CC
Capacité nominale	1260 mAh
Température de fonctionnement	0°C à +40°C
Dimensions (L × H × P)	36,4 mm × 47,1 mm × 15,7 mm
Poids	Environ 47 g
Chargeur de batterie BC-W126	
Entrée nominale	100V – 240V CA, 50/60 Hz
Capacité d'entrée	13 – 21 VA
Sortie nominale	8,4V CC, 0,6 A
Batteries compatibles	Batteries rechargeables NP-W126
Temps de charge	Environ 150 minutes (+20°C)
Température de fonctionnement	5°C à +40°C
Dimensions (L × H × P)	65 mm × 91,5 mm × 28 mm, hors parties saillantes
Poids	Environ 77 g, sans la batterie

Le poids et les dimensions varient en fonction du pays ou de la région d'achat. Les étiquettes, les menus et autres affichages peuvent différer de ceux de votre appareil photo.

■ Remarques

- Les caractéristiques peuvent faire l'objet de modifications sans notification préalable ; pour obtenir les dernières informations, rendez-vous sur http://www.fujifilm.com/products/digital_cameras/index.html. FUJIFILM ne pourra pas être tenu responsable des dommages résultant d'erreurs se trouvant dans ce manuel.
- Bien que l'écran LCD soit fabriqué à partir d'une technologie de pointe de haute précision, il est possible que des petits points lumineux et des couleurs anormales apparaissent, en particulier autour des zones de texte. Ce phénomène apparaît fréquemment avec ce type d'écran LCD et n'est pas le signe d'un dysfonctionnement ; il n'est d'aucune conséquence pour les images enregistrées avec l'appareil photo.
- Les appareils photo numériques sont susceptibles de mal fonctionner lorsqu'ils sont exposés à de fortes interférences radio (par exemple, des champs électriques, de l'électricité statique ou du bruit de ligne).
- En raison du type d'objectif utilisé, il peut apparaître une certaine distorsion à la périphérie des images. Cela est normal.

Restrictions concernant les réglages de l'appareil photo

Les options disponibles pour chaque mode de prise de vue sont répertoriées ci-dessous.

		SR+	📷	Adv.		P	S	A	M	🔗	▲	📵	SP										
				🔊	📄								🌐	☾	🌞*	☀️	📸	🔍	🏠	🍷	✳️	TEXT	
Sélection du cadre de mise au point				✓	✓	✓	✓	✓	✓														
WB						✓	✓	✓	✓														
🔧	🔧	✓	✓			✓	✓	✓	✓	✓	✓	✓	✓	✓	✓		✓	✓	✓	✓	✓	✓	✓
	🔧	✓	✓			✓	✓	✓	✓	✓	✓	✓	✓	✓	✓		✓	✓	✓	✓	✓	✓	✓
	📄					✓	✓	✓	✓														
	ISO					✓	✓	✓	✓														
	MP					✓	✓	✓	✓														
	DR					✓	✓	✓	✓														
🔧	OFF		✓	✓	✓	✓	✓	✓	✓	✓ ¹	✓ ¹	✓ ¹	✓ ¹	✓ ¹	✓ ¹	✓ ¹	✓ ¹	✓ ¹	✓ ¹	✓ ¹	✓ ¹	✓ ¹	
	🔧		✓	✓	✓	✓	✓	✓	✓													✓ ²	✓ ²

				Adv.		P	S	A	M				SP														
	AUTO	✓ ³	✓ ³	✓	✓	✓	✓	✓	✓	✓ ³	✓ ³	✓ ³	✓ ³	✓ ³	✓ ³	✓ ³	✓ ³	✓ ³	✓ ³	✓ ³	✓ ³	✓ ³	✓ ³	✓ ³	✓ ³	✓ ³	
	H(25600)					✓	✓	✓	✓																		
	H(12800)					✓	✓	✓	✓																		
	6400					✓	✓	✓	✓																		
	5000					✓	✓	✓	✓																		
	4000					✓	✓	✓	✓																		
	3200					✓	✓	✓	✓																		
	2500					✓	✓	✓	✓																		
	2000					✓	✓	✓	✓																		
	1600					✓	✓	✓	✓																		
	1250					✓	✓	✓	✓																		
	1000					✓	✓	✓	✓																		
	800			✓	✓	✓	✓	✓	✓																		
	640			✓	✓	✓	✓	✓	✓																		
	500			✓	✓	✓	✓	✓	✓																		
	400			✓	✓	✓	✓	✓	✓																		
320			✓	✓	✓	✓	✓	✓																			
250			✓	✓	✓	✓	✓	✓																			
200			✓	✓	✓	✓	✓	✓																			
L (100)					✓	✓	✓	✓																			
	L	✓	✓	✓	✓	✓	✓	✓	✓	✓	✓	✓	✓	✓	✓	✓	✓	✓	✓	✓	✓	✓	✓	✓	✓	✓	
	M	✓	✓	✓	✓	✓	✓	✓	✓	✓	✓	✓	✓	✓	✓	✓	✓	✓	✓	✓	✓	✓	✓	✓	✓	✓	
	S	✓	✓	✓	✓	✓	✓	✓	✓	✓	✓	✓	✓	✓	✓	✓	✓	✓	✓	✓	✓	✓	✓	✓	✓	✓	
	FINE	✓	✓	✓	✓	✓	✓	✓	✓	✓	✓	✓	✓	✓	✓	✓	✓	✓	✓	✓	✓	✓	✓	✓	✓	✓	
	NORMAL	✓	✓	✓	✓	✓	✓	✓	✓	✓	✓	✓	✓	✓	✓	✓	✓	✓	✓	✓	✓	✓	✓	✓	✓	✓	
	FINE+RAW		✓			✓	✓	✓	✓																		
	NORMAL+RAW		✓			✓	✓	✓	✓																		
	RAW		✓			✓	✓	✓	✓																		

Restrictions concernant les réglages de l'appareil photo

		Adv.											SP											
		SB ⁺	📷	Adv	📄	P	S	A	M	🏃	▲	👤	🔄	🌙	🌞	☀️	🌈	🏠	👤	🏠	🍷	🌸	TEXT	
📷	AUTO	✓ ³	✓ ³	✓		✓	✓	✓	✓	✓ ³	✓ ³	✓ ³	✓ ³	✓ ³	✓ ³	✓ ³	✓ ³	✓ ³	✓ ³	✓ ³	✓ ³	✓ ³	✓ ³	✓ ³
	R100			✓	✓ ³	✓	✓	✓	✓															
	R200			✓ ⁴		✓	✓	✓	✓															
	R400			✓ ⁴		✓	✓	✓	✓															
📷	STP	✓	✓	✓ ³	✓	✓	✓	✓	✓	✓ ³	✓ ³	✓ ³	✓ ³	✓ ³	✓ ³	✓ ³	✓ ³	✓ ³	✓ ³	✓ ³	✓ ³	✓ ³	✓ ³	✓ ³
	V		✓		✓	✓	✓	✓	✓															
	S		✓		✓	✓	✓	✓	✓															
	B	✓	✓		✓	✓	✓	✓	✓															
	SB ⁺	✓	✓		✓	✓	✓	✓	✓															
	🔇	✓	✓	✓	✓	✓	✓	✓	✓	✓	✓	✓	✓	✓	✓	✓	✓	✓	✓	✓	✓	✓	✓	✓
	Color					✓	✓	✓	✓															
	Sharp					✓	✓	✓	✓															
	📷					✓	✓	✓	✓															
	NR					✓	✓	✓	✓															
	📷					✓	✓	✓	✓															
📷 5	📷 ₁	✓ ³	✓	✓	✓	✓		✓		✓	✓	✓	✓	✓				✓	✓	✓	✓	✓	✓	✓
	📷 ₁		✓	✓	✓	✓	✓	✓	✓	✓	✓	✓	✓	✓				✓	✓	✓	✓	✓	✓	✓
	📷 ₂		✓	✓	✓	✓	✓	✓	✓	✓	✓	✓	✓	✓				✓	✓	✓	✓	✓	✓	✓
	OFF		✓	✓	✓	✓	✓	✓	✓	✓	✓	✓	✓	✓	✓ ¹				✓	✓	✓	✓	✓	✓
📷	📷	✓ ³	✓ ³	✓ ³	✓	✓	✓	✓	✓	✓ ³	✓ ³	✓ ³	✓ ³	✓ ³	✓ ³	✓ ³	✓ ³	✓ ³	✓ ³	✓ ³	✓ ³	✓ ³	✓ ³	✓ ³
	📷				✓	✓	✓	✓	✓															
	📷				✓	✓	✓	✓	✓															
📷	OFF		✓	✓	✓	✓	✓	✓	✓	✓ ¹	✓ ¹	✓		✓	✓	✓ ¹	✓	✓	✓	✓	✓	✓	✓ ¹	✓ ¹
	ON	✓ ²	✓	✓	✓	✓	✓	✓	✓			✓	✓ ²	✓	✓	✓		✓	✓	✓	✓	✓		
📷	MF		✓		✓	✓	✓	✓	✓	✓	✓	✓	✓	✓	✓	✓	✓	✓	✓	✓	✓	✓	✓	✓
	+				✓	✓	✓	✓	✓															
	📷		✓	✓ ³	✓	✓	✓	✓	✓	✓	✓	✓	✓	✓	✓	✓	✓	✓	✓	✓	✓	✓	✓	✓
	📷	✓ ³	✓		✓	✓	✓	✓	✓	✓	✓	✓	✓	✓	✓			✓	✓	✓	✓	✓	✓	✓
	📷		✓		✓	✓	✓	✓	✓															

		SR ⁺	📷	Adv.		P	S	A	M	🏃	▲	🌑	SP													
				Adv.	📷								🌑	🌙	🌞	☀️	🌃	🌌	🏠	🍷	🌸	TEXT				
MF	STANDARD		✓		✓ ³	✓	✓	✓	✓	✓	✓	✓		✓	✓	✓	✓	✓	✓	✓	✓	✓	✓			
	PIC HTE LUM. M. AP.		✓			✓	✓	✓	✓	✓	✓	✓		✓	✓	✓	✓	✓	✓	✓	✓	✓	✓			
🔋	OFF	AUTO	✓	✓	✓	✓				✓		✓	✓						✓	✓	✓					
		🔋	✓	✓	✓	✓	✓	✓	✓	✓		✓	✓	✓						✓	✓			✓		
		S🔋			✓	✓				✓			✓	✓	✓											
		🔋 MEM			✓	✓	✓	✓	✓	✓					✓	✓										
		🔋	✓	✓	✓	✓	✓	✓	✓	✓	✓		✓	✓	✓	✓				✓	✓	✓	✓		✓	
	ON	🔋	✓	✓	✓	✓	✓	✓	✓	✓		✓ ³	✓	✓	✓	✓				✓ ³	✓	✓	✓	✓	✓ ³	✓
		🔋 AUTO	✓	✓	✓	✓	✓				✓		✓	✓							✓	✓	✓			
		🔋	✓	✓	✓	✓	✓	✓	✓	✓			✓	✓	✓						✓	✓	✓			
		🔋 SLOW			✓	✓	✓	✓	✓	✓					✓	✓										
		🔋 MEM	✓	✓	✓	✓	✓	✓	✓	✓	✓		✓	✓	✓	✓					✓	✓	✓	✓		✓
🔋	OFF	✓	✓	✓ ¹	✓ ¹	✓	✓	✓	✓	✓	✓ ¹	✓ ¹	✓	✓	✓	✓	✓	✓	✓ ¹	✓	✓	✓	✓	✓ ¹	✓ ¹	
	ON	✓	✓			✓	✓	✓	✓	✓			✓	✓	✓	✓	✓	✓	✓	✓	✓	✓	✓			

1 Réglé sur **OFF**.

2 Réglé sur **ON**.

3 Change automatiquement selon le mode.

4 Non disponible en mode 🌃 **IMAGE CLAIRE**, 🌑 **IMAGE SOMBRE** ou 🏠 **COUL. DYNAMIQUE**.

5 Objectifs compatibles uniquement.

FUJIFILM

FUJIFILM Corporation

7-3, AKASAKA 9-CHOME, MINATO-KU, TOKYO 107-0052, JAPAN

http://www.fujifilm.com/products/digital_cameras/index.html