

FUJIFILM

BL02404-102 **ES**

DIGITAL CAMERA

X100S

Manual del propietario

Le agradecemos el haber adquirido este producto. En este manual se describe el uso de su cámara digital FUJIFILM X100S y la instalación del software suministrado. Asegúrese de leer y entender el contenido antes de utilizar la cámara.

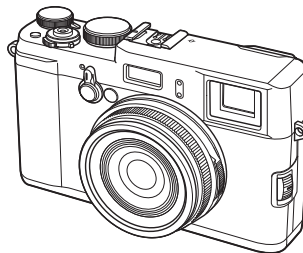

Para obtener información sobre productos relacionados, visite nuestro sitio web en http://www.fujifilm.com/products/digital_cameras/index.html

Para obtener más información sobre la X100S, visite <http://fujifilm-x.com/x100s/>

Antes de empezar

Primeros pasos

Fotografía básica y reproducción

Grabación de vídeo básica y reproducción

El botón Q (menú rápido)

Más sobre la fotografía y reproducción

Menús

Conexiones

Notas técnicas

Resolución de problemas

Apéndice

Exif Print

SXC1

PictBridge

HDMI®
HIGH-DEFINITION MULTIMEDIA INTERFACE

Notas y precauciones

Asegúrese de leer estas notas antes de utilizar el producto

Instrucciones de seguridad

- Asegúrese de que utiliza su cámara correctamente. Antes del uso, lea estas notas de seguridad y su *Manual del propietario* con la máxima atención.
- Después de leer estas notas de seguridad, guárdelas en un lugar seguro.

Acerca de los símbolos

Los símbolos que se explican a continuación indican la gravedad y el peligro que puede existir si no se tiene en cuenta la información indicada por el símbolo o si el producto se utiliza incorrectamente.



ADVERTENCIA

Este símbolo indica que si se ignora la advertencia, el uso inadecuado del producto puede causar la muerte o lesiones graves.



PRECAUCIÓN

Este símbolo indica que si se ignora este aviso, el uso inadecuado del producto puede causar lesiones personales o daños materiales.

Los símbolos que se reproducen más abajo son utilizados para indicar la naturaleza de las instrucciones que deben cumplirse.



Los símbolos triangulares indican al usuario una información que requiere su atención ("Importante").



Los símbolos circulares con una barra diagonal indican al usuario la acción que se indica está prohibida ("Prohibido").



Los círculos en negro con un signo de exclamación indican al usuario que debe realizar alguna acción ("Obligatorio").



ADVERTENCIA



Desenchufe
del enchufe
de red

Si se presenta cualquier problema, desconecte la cámara, extraiga la pila, y desconecte y desenchufe el adaptador de alimentación de CA. Si sigue utilizando la cámara al salir humo de la misma, se produce algún olor extraño o cuando está ocurriendo algo anormal, podría producirse un incendio o sufrir una descarga eléctrica. Póngase en contacto con su distribuidor, FUJIFILM.



Evite la entrada de agua o de cualquier cuerpo extraño dentro de la cámara. Si entra agua o algún cuerpo extraño en la cámara, desconéctela, extraiga la pila, y desconecte y desenchufe el adaptador de alimentación de CA. No continúe utilizando la cámara, ya que podría causar un incendio o sufrir una descarga eléctrica. Póngase en contacto con su distribuidor, FUJIFILM.



ADVERTENCIA



No lo utilice
en el baño o la
ducha

No utilice esta cámara en el baño o la ducha. Si lo hiciera podría producirse un incendio o sufrir descargas eléctricas.



No lo
desmonte.

Nunca intente modificar o desensamblar la cámara (nunca abra la cubierta). De no cumplir con esta precaución podría producirse un incendio o sufrir descargas eléctricas.



No toque
las partes
internas

Si a causa de una caída o accidente la tapa se abre, no toque las partes expuestas.

Si hace caso omiso de esta precaución, podría producirse un incendio o sufrir una descarga eléctrica al tocar las partes dañadas. Extraiga las pilas inmediatamente, teniendo mucho cuidado de evitar lesiones o descargas eléctricas, y lleve el producto al punto de adquisición para consulta.



No modifique, caliente ni retuerza el cable o tire del mismo de forma inadecuada y no coloque objetos pesados sobre el mismo. Estas acciones pueden dañar el cable, lo que podría resultar en un incendio o una descarga eléctrica. Si el cable resulta dañado, póngase en contacto con su distribuidor, FUJIFILM.



No coloque la cámara sobre una superficie inestable. Si lo hiciera podría caerse y causar lesiones.



Nunca intente hacer fotos cuando se esté moviendo. No use la cámara cuando vaya andando o conduciendo. Si lo hiciera podría caerse o causar un accidente.



No toque las partes metálicas de la cámara durante una tormenta. Si lo hiciera, podría sufrir una descarga eléctrica debido a la corriente inducida por los relámpagos.









Utilice únicamente la pila especificada. Coloque la pila tal y como muestra el indicador.









No someta la pila a fuentes de calor, modificaciones ni la desmantele. No someta la pila a fuertes impactos, ni la tire contra el suelo. No almacene la pila junto a objetos metálicos. Cualquiera de estas acciones pueden hacer que la pila se parta o suelte líquido y cause un incendio o lesiones.



Utilice sólo la pila o el adaptador de alimentación de CA que se especifican para el uso con esta cámara. Utilice sólo una fuente de alimentación del voltaje indicado. El uso de otras fuentes de alimentación puede causar un incendio.

 ADVERTENCIA	
	<u>Si la pila tiene fugas y el fluido entra en contacto con sus ojos, piel o ropa, lave repetidamente la parte afectada con agua limpia e inmediatamente busque asistencia médica o contacte con los servicios de emergencias.</u>
	<u>No utilice el cargador para cargar pilas distintas a las que aquí se especifican.</u> El cargador suministrado debe ser utilizado exclusivamente con el tipo de pila suministrado con la cámara. Si utiliza el cargador para cargar pilas convencionales u otro tipo de pilas recargables, podría causar la fuga del líquido de las pilas, su calentamiento excesivo o incluso su explosión.
	<u>No utilice el producto en la presencia de objetos inflamables, gases explosivos o polvo.</u>
	<u>Cuando transporte la pila, colóquela en la cámara digital o manténgala dentro del estuche. Al almacenar la pila, guárdela en el estuche. Cuando la deseché, tape los terminales de la misma con cinta aislante.</u> El contacto con otros objetos metálicos o pilas podría provocar la explosión o incendio de la pila.
	<u>Mantenga las tarjetas de memoria fuera del alcance de los niños pequeños.</u> Debido al pequeño tamaño de las tarjetas de memoria, podrían ser ingeridas por un niño. Asegúrese de guardar las tarjetas de memoria fuera del alcance de los niños. Si un niño ingiere una tarjeta de memoria, busque asistencia médica o contacte con los servicios de emergencia.

 PRECAUCIÓN	
	<u>No utilice esta cámara en lugares en los que existan vapores de aceite o similares, humedad o polvo.</u> Si lo hiciera podría producirse un incendio o sufrir descargas eléctricas.
	<u>No deje esta cámara en lugares expuestos a altas temperaturas.</u> No deje la cámara en lugares tales como un vehículo cerrado o donde dé la luz directa del sol. Podría producir un incendio.
	<u>Manténgala fuera del alcance de los niños.</u> Este producto puede producir lesiones en manos de un niño.
	<u>No coloque objetos pesados sobre la cámara.</u> Esto podría hacer que el objeto pesado se cayera y producir lesiones.
	<u>No mueva la cámara mientras el adaptador de alimentación de CA esté conectado. No tire del cable de conexión para desconectar el adaptador de alimentación de CA.</u> Esto podría estropear el cable de alimentación y provocar un incendio o descargas eléctricas.
	<u>No tape ni envuelva la cámara o el adaptador de alimentación de CA con un paño o manta.</u> Esto podría causar un recalentamiento que deformaría la carcasa o podría provocar un incendio.
	<u>Cuando limpie la cámara o no tenga intención de utilizarla durante un tiempo prolongado, extraiga la pila y desconecte y desenchufe el adaptador de alimentación de CA.</u> Si no lo hiciera, podría producirse un incendio o sufrir descargas eléctricas.
	<u>Al terminar de cargar la pila, desconecte el cargador del enchufe de la red.</u> Si deja el cargador enchufado a la red se puede producir un incendio.
	<u>Utilizar un flash demasiado cerca de los ojos de una persona puede afectar su vista momentáneamente.</u> Tenga especial cuidado al fotografiar a niños pequeños.
	<u>Cuando se extrae una tarjeta de memoria, la tarjeta puede salir rápidamente expulsada de la ranura. Utilice el dedo para sujetarla y suéltela cuidadosamente.</u> Podrían producirse lesiones al expulsar la tarjeta.
	<u>Solicite periódicamente la revisión y limpieza interna de su cámara.</u> Si se acumula polvo en su cámara podría dar lugar a un incendio o descargas eléctricas. Póngase en contacto con su proveedor FUJIFILM habitual para que realice la limpieza interna cada dos años. Por favor, tenga en cuenta que este no es un servicio gratuito.
	<u>Peligro de explosión si la pila se sustituye de forma incorrecta. Sustitúyala sólo con una del mismo tipo o equivalente.</u>

La pila y el suministro eléctrico

Nota: Compruebe el tipo de pila que utiliza su cámara y lea las secciones correspondientes.

A continuación, se describe cómo utilizar correctamente las pilas y prolongar así su vida útil. El uso incorrecto reduciría la vida útil de la pila o podría causar fugas, sobrecalentamientos, incendios y explosiones.

Pilas de ión de litio

Lea este apartado si su cámara utiliza pilas recargables de ión de litio.

La pila no sale de fábrica cargada. Cargue la pila antes de utilizarla. Si no va a utilizar la pila, guárdela en su estuche.

■ Notas sobre la pila

La pila se va descargando gradualmente al no utilizarse. Cargue la pila uno o dos días antes de utilizarla.

Si apaga la cámara cada vez que no la utilice prolongará la vida útil de la pila.

La capacidad de la pila disminuye a bajas temperaturas; una pila descargada puede no funcionar en frío. Guarde una pila de repuesto completamente cargada en un lugar cálido y sustitúyala si fuese necesario, o conserve la pila en su bolsillo o en cualquier otro lugar cálido y colóquela en la cámara únicamente al realizar fotografías. No deje que la pila entre en contacto directo con calentadores de manos ni con cualquier otro dispositivo de calefacción.

■ Carga de la pila

Cargue la pila en el cargador de pilas suministrado. Los tiempos de carga podrían aumentar a temperaturas ambientales inferiores a los +10 °C o superiores a los +35 °C. No intente cargar la pila a temperaturas superiores a los 40 °C; a temperaturas inferiores a los 0 °C, la pila no se cargará.

No intente recargar una pila totalmente cargada. Sin embargo, la pila tampoco necesitará estar completamente descargada antes de cargarla.

La pila podría notarse caliente al tacto justo después de cargarla o de utilizarla. Esto es normal.

■ Vida de la pila

A temperaturas normales, la pila puede recargarse unas 300 veces. Una reducción considerable de la duración de la carga de la pila indica que ha llegado al final de su vida útil y debe ser reemplazada.

■ Almacenamiento

Si una pila permanece almacenada durante largos períodos de tiempo encontrándose cargada, el rendimiento de la pila puede resultar afectado negativamente. Antes de almacenar una pila, deje que se agote completamente.

Si no va a utilizar la cámara durante largos períodos de tiempo, extraiga la pila y guárdela en un lugar seco que posea una temperatura ambiental de entre +15 °C a +25 °C. No la guarde en lugares en los que esté expuesta a altas temperaturas.

■ Precauciones: Manejo de la pila

- No la transporte ni la guarde de manera que pueda entrar en contacto con objetos metálicos, como por ejemplo collares u horquillas del pelo.
- No la exponga a llamas o fuentes de calor.
- No la desmonte ni la modifique.
- Utilícela únicamente con los cargadores designados.
- Deseche las pilas usadas rápidamente.
- No someta la pila a fuertes impactos, ni la tire contra el suelo.
- Evite que entre en contacto con el agua.
- Mantenga los terminales limpios.
- La pila y la carcasa de la cámara podrían estar calientes al tacto tras un uso prolongado. Esto es normal.

Pilas alcalinas AA/Pilas recargables Ni-MH

Si su cámara utiliza pilas alcalinas AA o pilas recargables AA Ni-MH, lea este apartado. La información concerniente a los tipos de pilas compatibles se encuentra en otro apartado del manual de la cámara.

■ Precauciones: Manejo de la pila

- No la exponga al contacto con el agua, llamas, o fuentes de calor, ni la guarde en lugares húmedos o calientes.
- No la transporte ni la guarde de manera que pueda entrar en contacto con objetos metálicos, como por ejemplo collares u horquillas del pelo.
- No desmonte ni modifique la pila ni la cubierta de la pila.
- No la someta a fuertes impactos.
- No utilice pilas que tengan fugas, estén deformadas o descoloradas.
- Manténgala fuera del alcance de los niños.
- Introdúzcala en la orientación correcta.
- No mezcle pilas usadas con pilas nuevas, pilas con distintos niveles de carga o pilas de distinto tipo.
- Si no va a utilizar la cámara durante un período prolongado, extraiga las pilas. Tenga en cuenta que el reloj de la cámara se restablecerá.
- Las pilas podrían notarse calientes al tacto justo después de utilizarlas. Antes de

tocar las pilas, apague la cámara y espere hasta que se enfrien.

- La capacidad de la pila tiende a disminuir a bajas temperaturas. Tenga listas pilas de repuesto en un bolsillo o en cualquier otro lugar cálido y sustitúyalas cuando sea necesario. Las pilas frías podrían recuperar algo de su carga una vez que entran en calor.
- La presencia de huellas dactilares y otras manchas en los terminales de las pilas pueden perjudicar el rendimiento de las mismas. Limpie exhaustivamente los terminales con un paño suave y seco antes de colocarlas en la cámara.



Si las pilas contienen fugas, limpie profusamente el compartimento de la pila antes de introducir pilas nuevas.



Si su piel o su ropa entran en contacto con el líquido de la pila, lave la zona afectada con agua. ***Si el fluido entra en contacto con sus ojos, lave inmediatamente la zona afectada con agua y busque asistencia médica. No se frote los ojos. Si no cumple con esta precaución se podrían causar discapacidades visuales permanentes.***

■ Pilas Ni-MH

La capacidad de las pilas Ni-MH puede disminuir temporalmente cuando están nuevas, después de períodos prolongados de desuso o si se recargan reiteradamente antes de que se hayan descargado por completo. Esto es normal y no indica mal funcionamiento. Se puede aumentar la capacidad de las pilas descargándolas repetidamente mediante la opción descargar en el menú de configuración de la cámara y recargándolas en un cargador de pilas.

ⓘ **PRECAUCIÓN:** No utilice la opción descargar con pilas alcalinas.

La cámara utiliza una pequeña cantidad de corriente incluso estando apagada. Las pilas Ni-MH que permanezcan dentro de la cámara durante largos períodos de tiempo pueden acabar tan exhaustas que no serán capaces de cargarse de nuevo. El rendimiento de la pila también puede verse reducido si las pilas se agotan en dispositivos tales como flashes. Utilice la opción descargar del menú de configuración de la cámara para descargar las pilas Ni-MH. Las pilas que no sean capaces de conservar la carga incluso después de descargarlas y recargarlas repetidamente, han llegado al final de su vida útil y es necesario sustituirlas.

Las pilas Ni-MH pueden ser recargadas en un cargador de pilas (vendido por separado). Las pilas podrían notarse calientes al tacto justo después de cargarlas. Consulte las instrucciones suministradas con el cargador para obtener más información. Utilice el cargador únicamente con pilas compatibles.

Las pilas Ni-MH se descargan gradualmente si no se utilizan.

■ Desecho

Deshágase de las baterías usadas en conformidad con las normativas locales.

Adaptadores de alimentación de CA (disponibles por separado)

Este apartado es aplicable a todos los modelos de cámara. Utilice únicamente los adaptadores de alimentación de CA FUJIFILM que se especifican para el uso con esta cámara. Utilizar otros adaptadores podría dañar la cámara.

- El adaptador de alimentación de CA está diseñado para su uso exclusivo en interiores.
- Asegúrese de comprobar que la clavija de CC esté firmemente conectada a la cámara.
- Apague la cámara antes de desconectar el adaptador. Desconecte el adaptador tirando de la clavija, no del cable.
- No lo utilice con otros dispositivos.
- No lo desmonte.
- No lo exponga a fuertes fuentes de calor o humedad.
- No lo someta a fuertes impactos.
- Durante su uso, el adaptador podría emitir un olor extraño o notarse caliente al tacto. Esto es normal.
- Si el adaptador produce interferencias de radio, reoriente o coloque la antena receptora en otro lugar.

Manejo de la cámara

- No apunte la cámara a fuentes de luz extremadamente brillantes, como por ejemplo al sol en un día despejado. Si hace caso omiso de esta precaución podría dañar el sensor de imagen de la cámara.
- La luz solar intensa enfocada a través del visor puede dañar el panel del visor electrónico (EVF). No apunte al sol con el visor electrónico.

Realización de disparos de prueba

Antes de tomar fotografías de eventos importantes (como por ejemplo bodas o antes de llevarse la cámara en un viaje), realice disparos de prueba y compruebe los resultados para asegurarse de que la cámara funciona con normalidad. FUJIFILM Corporation no se hace responsable por los daños o pérdidas de ingresos incurridos como resultado de un mal funcionamiento del producto.

Notas sobre derechos de autor

Las imágenes grabadas mediante su sistema de cámara digital no se pueden utilizar de forma que infrinjan las leyes de los derechos de autor (copyright) sin consentimiento del propietario, a menos que estén destinadas exclusivamente al uso personal. Tenga en cuenta que algunas restricciones se aplican a las fotografías de espectáculos sobre un escenario, diversiones y exhibiciones, incluso aunque estén destinadas a un uso puramente personal. Se advierte a los usuarios de que la transferencia de tarjetas de memoria que contengan imágenes o datos protegidos por las leyes de propiedad intelectual sólo está autorizada siempre que cumplan con las leyes vigentes y dentro de las restricciones que las mismas incluyan.

Manejo

Para asegurarse de que las imágenes se graben correctamente, no someta la cámara a impactos o fuertes golpes mientras esté grabando las mismas.

Cristal líquido

Si la pantalla es dañada, deberá tomar las medidas necesarias para evitar todo contacto con el cristal líquido. Si se presenta alguna de las siguientes situaciones tome urgentemente las acciones indicadas:

- **Si el cristal líquido entra en contacto con su piel**, limpie el área afectada con un paño y a continuación lávela profusamente con jabón y agua corriente.
- **Si el cristal líquido entra en contacto con sus ojos**, lávese profusamente los ojos con agua limpia durante al menos 15 minutos y después busque asistencia médica.
- **Si ingiere cristal líquido**, lávese la boca profusamente con agua. Beba grandes cantidades de agua y trate de provocarse vómitos, a continuación busque asistencia médica.

Aunque la pantalla ha sido fabricada utilizando tecnología de la más alta precisión, podría contener píxeles que permanezcan siempre iluminados o que no se iluminen nunca. Esto no indica un mal funcionamiento y las imágenes grabadas con el producto no se verán afectadas.

Información sobre marcas comerciales

xD-Picture Card y *SD* son marcas comerciales de FUJIFILM Corporation. Los tipos de letra aquí introducidos han sido desarrollados exclusivamente por Dyna-Comware Taiwan Inc. Macintosh, QuickTime y Mac OS son marcas comerciales de Apple Inc. en los Estados Unidos y en otros países. Windows 8, Windows 7, Windows Vista, y el logotipo de Windows son marcas comerciales del grupo empresarial Microsoft. Adobe y Adobe Reader son marcas comerciales o marcas comerciales registradas de Adobe Systems Incorporated en los Estados Unidos y/o en otros países. Los logotipos SDHC y SDXC son marcas comerciales de SD-3C, LLC. El logotipo HDMI es una marca comercial. YouTube es una marca comercial de Google Inc. El resto de nombres comerciales mencionados en este manual son marcas comerciales o marcas comerciales registradas de sus respectivos propietarios.

Sistemas de televisión en color

Esta cámara puede producir interferencias en equipos de aviación o en equipos utilizados en hospitales. Consulte a los miembros del hospital o de la línea aérea antes de utilizar la cámara en un hospital o aeronave en Europa y China.

Exif Print (Exif Versión 2.3)

Exif Print es un formato de archivo de cámaras digitales revisado recientemente en el cual se almacena información junto con las fotografías para obtener una reproducción en color óptima durante la impresión.

AVISO IMPORTANTE: Lea antes de utilizar el Software

Está prohibida la exportación directa o indirecta, completa o en parte, del software con licencia sin el permiso de las autoridades gubernamentales correspondientes.

AVISOS

Para prevenir un incendio o riesgo de descargas eléctricas, no exponga la unidad a la lluvia o humedad.

Lea las "Notas de seguridad" y asegúrese de comprenderlas antes de utilizar la cámara.

Desecho de equipos eléctricos y electrónicos en el hogar

En la Unión Europea, Noruega, Islandia y Liechtenstein: Este símbolo en el producto, o en el manual y en la garantía, y/o en su envoltura indica que este producto no deberá ser tratado como residuo doméstico. Por el contrario, deberá llevarlo al punto de recolección aplicable para el reciclado del equipo electrónico y eléctrico.



Al asegurarse de que este producto sea desechado correctamente, ayudará a prevenir daños al medio ambiente y a la salud de las personas, que podrían derivarse del desecho incorrecto de este producto.

Este símbolo en las baterías o acumuladores indica que las pilas no deberán ser tratadas como residuos domésticos.



Si su equipo posee pilas extraíbles o acumuladores, deséchelos por separado en conformidad con sus requisitos locales.

El reciclaje de materiales ayudará a la conservación de los recursos naturales. Para obtener más información sobre el reciclaje de este producto, póngase en contacto con su oficina municipal local, su servicio de recogida de basuras o la tienda en la que adquirió el producto.

En países fuera de la Unión Europea, Noruega, Islandia y Liechtenstein: Si desea desear este producto, incluyendo las pilas o acumuladores, póngase en contacto con sus autoridades locales y consulte cuál es el mejor modo de desecho.

Acerca de este manual

Antes de utilizar la cámara, lea este manual y los avisos en “Notas y precauciones” (📖 ii). Para obtener información sobre temas específicos, consulte las siguientes fuentes.

Tabla de contenido..... 📖 x

La sección “Contenido” proporciona un resumen general de todo el manual. Aquí se indican las principales funciones de la cámara.

Resolución de problemas..... 📖 111

¿Tiene un problema concreto con la cámara?
Encuentre aquí la respuesta.

Mensajes y pantallas de advertencia..... 📖 115

Averigüe lo que significa el icono que parpadea o el mensaje de error que aparece en la pantalla.

Glosario..... 📖 118

Aquí puede encontrar el significado de algunos términos técnicos.

Restricciones sobre los ajustes de la cámara..... 📖 125

Consulte la página 125 para averiguar las restricciones de las opciones disponibles para cada modo de disparo.

Tarjetas de memoria

Las imágenes se almacenan en tarjetas de memoria opcionales SD, SDHC y SDXC (📖 15), referidas en este manual como “tarjetas de memoria”.

Cuidado de la cámara

Para disfrutar de forma continua de la cámara, utilice un paño suave y seco para limpiar el cuerpo de la cámara después de cada uso. No utilice alcohol, disolvente o cualquier otro producto químico volátil, que podrían decolorar o deformar el cuero del cuerpo de la cámara. Cualquier líquido sobre la cámara se debe limpiar de inmediato con un paño suave y seco. Utilice un soplador para quitar el polvo del objetivo y de la pantalla; luego, limpie suavemente con un paño suave y seco. Las manchas se pueden eliminar limpiando suavemente con un papel de limpieza para objetivos de FUJIFILM, el cual debe tener una pequeña cantidad de líquido para limpieza de objetivos. Tenga cuidado de no rayar el objetivo o la pantalla.

Tabla de contenido

Notas y precauciones	ii
Instrucciones de seguridad.....	ii
AVISOS.....	vii
Acerca de este manual	viii
Cuidado de la cámara.....	ix

Antes de empezar

Símbolos y convenciones	1
Accesorios suministrados	1
Partes de la cámara.....	2
El dial de comando.....	4
El dial de comando.....	5
Indicadores de la cámara.....	6
Disparo: Visor óptico.....	6
Disparo: Visor electrónico.....	7
Reproducción: Visor electrónico.....	7
Disparo: Monitor LCD	8
Reproducción: Monitor LCD	8

Primeros pasos

Colocación de la correa.....	9
Carga de la pila	11
Inserción de la pila y de la tarjeta de memoria.....	12
Tarjetas de memoria compatibles.....	15
Encender y apagar la cámara.....	16
Configuración básica	17

Elección de una pantalla	18
Enfocar el visor.....	19
Ajuste del brillo de la pantalla	19
Iluminación ambiental intensa.....	19
Utilización del visor híbrido.....	20
El botón DISP/BACK.....	21
Visor óptico: Disparo.....	21
Visor electrónico: disparo	21
Monitor LCD: Disparo	21
Visor/Monitor LCD: Reproducción	22

Fotografía básica y reproducción

























Toma de fotografías	23
Visualización de imágenes.....	25
Visualización de imágenes a tamaño completo.....	25
Visualización de la información de la foto	26
Zoom de reproducción.....	26
Reproducción de varias fotos.....	27
Borrar imágenes.....	28
Uso del flash.....	29
Modo macro (primeros planos)	31

























Grabación de vídeo básica y reproducción

















Grabación de vídeos de alta definición (HD).....	32
Visualización de los vídeos	33

El botón Q (menú rápido)		Simulación de película	55
Uso del botón Q (menú rápido).....	34	Horquillado	56
Más sobre la fotografía y reproducción		Exposiciones múltiples	57
Elección de un modo de exposición	36	Disparo continuo (modo ráfaga)	58
AE programado (P).....	36	Visualización de imágenes tomadas en una ráfaga única..	59
AE con prioridad a la obturación (S).....	37	Panorámicas	60
AE con prioridad a la apertura (A).....	38	Visualización de panorámicas.....	62
Exposición manual (M).....	39	Grabación de imágenes en formato RAW	63
Velocidad de obturación y apertura.....	40	Creación de copias JPEG de las imágenes RAW.....	64
Exposiciones prolongadas (T/B)	41	El filtro ND	65
Time (T).....	41	Búsqueda de imágenes	66
Bulb (B).....	41	Asistencia para álbum	67
EQUILIBRIO BLANCO	42	Creación de un álbum.....	67
Sensibilidad	44	Ver álbumes.....	68
AUTO.....	45	Editar y eliminar álbumes.....	68
Modo de enfoque	46	El botón Fn	69
Asistencia MF.....	47	Guardar ajustes	70
Selección de las zonas de enfoque.....	48	Grabación de vídeo avanzado	71
Bloqueo de exposición/enfoque	49	Profundidad del campo.....	71
Compensación de la exposición	51	Antes de grabar.....	71
Medición	52	Uso de un micrófono externo.....	71
Uso del autodesparador	53		

Menús

Uso de los menús: Modo de disparo	72
Opciones del menú de disparo (fotografías)	72
 AUTODISPARADOR	72
 ISO	72
 TAMAÑO IMAGEN	72
 CALIDAD IMAGEN	73
 RANGO DINÁMICO	73
 SIMULAC. PELÍCULA	73
 SIMULACIÓN PELÍC.CONT.	73
 FILTRO ND	73
 COLOR	74
 NITIDEZ	74
 TONO ALT.LUCES	74
 TONO SOMBRAS	74
 REDUCCIÓN RUIDO	74
 RED.RUIDO EXP. LARG.	74
 SELECC. AJ. PERS.	74
 EDIT./GUARD.AJ.P.	74
 BOTÓN AJUS. FUNCIÓN	74
 VER AJ. PERSONAL	75
 GUÍA ENCUADRE	76
 OBJ CONV GRAN ANG	76
 ASIST. MF	76
 FILTRO AVANZADO	77
 MODO AF	77
 LUZ AUX. AF	78
 MODO BLOQ. AE/AF	78

 BOTÓN BLOQ. AE/AF	78
 CUADRO AF CORREGIDO	78
 FLASH	79
 SUPR. OJOS ROJOS	79
 GUARDAR ORIGINAL	79
Opciones del menú de disparo (modo vídeo)	80
 MODO VÍDEO	80
 SIMULAC. PELÍCULA	80
 AJUSTE NIVEL MIC.	80
 VER AJ. PERSONAL	80
 OBJ CONV GRAN ANG	80
Uso de los menús: Modo de reproducción	81
Opciones del menú de reproducción	81
 CONVERSIÓN RAW	81
 BORRAR	81
 REENCUADRE	81
 REDIMENSIONAR	82
 PROTEGER	82
 GIRAR IMAGEN	83
 COPIAR	83
 SUPR. OJOS ROJOS	84
 PROYECCIÓN	84
 ASIST. PARA ÁLBUM	85
 ETIQ. PARA CARGA	85
 BÚSQUEDA IMÁGENES	85
 PED. COPIAS (DPOF)	86
 RELACIÓN ASPECTO	86
 VOL.REPRODUCCIÓN	86

El menú de configuración.....	87
Uso del menú de configuración.....	87
Opciones del menú de configuración	88
 FECHA/HORA.....	88
 DIF.HORARIA	88
 言語/LANG.....	88
 REINICIAR	88
 MODO SILENCIO.....	88
 CONTADOR.....	89
 ANILLO DE ENFOQUE	89
 COMPROB. ENFOQUE.....	89
 UNID. ESCALA ENF.	89
 CONFIG. SONIDO.....	90
 CONFIG. PANTALLA	90
 CONTROL ENERGÍA	91
 AHORRO ENERGÍA OVF.....	91
 RECUENTO DISPAR.	91
 ESPACIOS COLOR	91
 TRANSF. Eye-Fi.....	92
 FORMATEAR.....	92

Conexiones

Visualización de imágenes en un ordenador	93
Windows: Instalación de MyFinePix Studio.....	93
Macintosh: Instalación de RAW FILE CONVERTER.....	95
Importar imágenes o vídeos en Mac (Macintosh)	96
Conexión de la cámara	97
Impresión de imágenes por medio de USB	99
Conexión de la cámara	99
Impresión de las imágenes seleccionadas.....	99
Imprimir un pedido de copias DPOF	100
Creación de un pedido de copias DPOF	101
CON FECHA  SIN FECHA	102
REINICIAR TODAS	103
Visualización de imágenes en un televisor	104

Notas técnicas

Accesorios opcionales	105
Accesorios de FUJIFILM	105
Colocación de los anillos adaptadores.....	107
Colocación de los parasoles de objetivo	107
Colocación de los filtros protectores	107
El objetivo de conversión a gran angular WCL-X100.....	108
Conexión de la cámara a otros dispositivos.....	109
Cuidado de la cámara	110
Almacenamiento y uso.....	110
Transporte.....	110

Resolución de problemas

Problemas y soluciones	111
Mensajes y pantallas de advertencia	115

Apéndice

Glosario	118
Capacidad de la tarjeta de memoria	119
Especificaciones	120
Restricciones para los ajustes de la cámara	125

Símbolos y convenciones

En este manual se utilizan los siguientes símbolos:

- ⓘ Esta información debe leerse antes de usar la cámara para garantizar un funcionamiento correcto.
- ◆ Información adicional que puede ser útil al utilizar la cámara.
- 📖 Otras páginas del manual en las que podrá encontrar información relacionada.

Los menús y otros textos que aparecen en las pantallas se muestran en **negrita**. En las ilustraciones de este manual, las pantallas pueden aparecer simplificadas con fines explicativos.

Accesorios suministrados

Con la cámara se incluyen los siguientes artículos:



Batería recargable NP-95

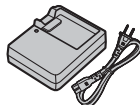

Cargador de pilas BC-65N

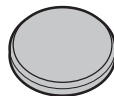

Tapa del objetivo

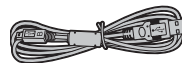

Cable USB



CD-ROM



Herramienta de sujeción por clip



Clips metálicos de la correa (x2)

- Manual del propietario (este manual)
- Correa
- Tapas protectoras (x2)

Partes de la cámara

Para obtener más información, consulte la página que se indica a la derecha de cada elemento.

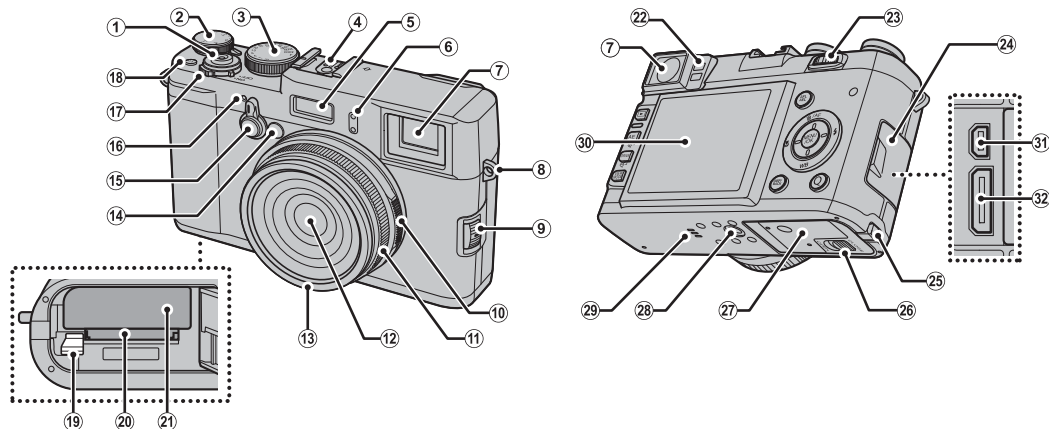

1 Disparador	111	13 Anillo frontal	107	24 Tapa del conector	71, 97, 99, 104
2 Dial de compensación de exposición	51	14 Luz de ayuda de AF	78	25 Tapa del canal del cable para el acoplador de CC	
3 Dial de velocidad de obturación	36, 37, 38, 39	15 Selector del visor	20	26 Cerrojo de la tapa del compartimento de las pilas	12
4 Zapata	30, 109	16 Micrófono (R)	32	27 Tapa del compartimento de las pilas	12
5 Flash	29	17 Interruptor ON/OFF	16	28 Trípode	
6 Micrófono (L)	32	18 Botón Fn (función)	69	29 Altavoz	33
7 Ventana del visor	18	19 Cerrojo de la pila	12	30 Monitor LCD	18
8 Ojal para correa	9	20 Ranura de tarjeta de memoria	13	31 Multiconector USB	97, 99
9 Selector del modo de enfoque	23, 46	21 Compartimento de la pila	12	32 Mini conector HDMI	104
10 Anillo de apertura	38, 39	22 Sensor ocular	18		
11 Anillo de enfoque	46	23 Control de comando	5		
12 Objetivo	ix				

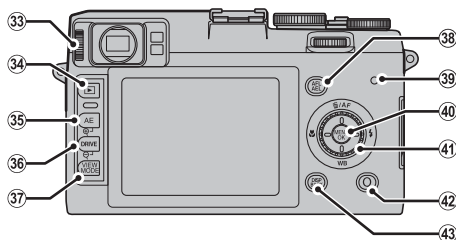

33 Control de ajuste dióptrico 19	37 Botón VIEW MODE (MODO VISUALIZACIÓN) ... 18	41 Dial de comando 4
34 Botón ▶ (reproducción) 25	38 Botón AFL/AEL (bloqueo del enfoque/ exposición) 46, 49, 78	42 Botón Q (menú rápido) 19, 34
35 Botón AE (exposición automática) 52		43 Botón DISP (visualización)/ BACK 21
Botón Q (acercar de reproducción) 26, 27	39 Lámpara indicadora (consulte a continuación)	Botón ⏏ (modo silencio) 5
36 Botón DRIVE 32, 56, 57, 58, 60	40 Botón MENU/OK 4	
Botón Q (alejarse de reproducción) 26, 27	43 Bloqueo del control 4	

La lámpara indicadora

La lámpara indicadora muestra el estado de la cámara del siguiente modo:

Lámpara indicadora	Estado de la cámara
Se ilumina en verde	Enfoque bloqueado.
Parpadea en verde	Advertencia de desenfoco, enfoque o exposición. Se puede tomar la fotografía.
Parpadea en verde y en naranja	Grabando imágenes. Se pueden tomar fotografías adicionales.
Se ilumina en naranja	Grabando imágenes. No se pueden tomar fotografías adicionales en este momento.
Parpadea en naranja	Flash cargando; no se disparará al tomar la fotografía.
Parpadea en rojo	Error de memoria o de objetivo.

❖ Las advertencias también pueden aparecer en la pantalla (página 5).

Lámpara indicadora

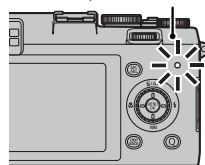

El dial de comando

Gire el dial de comando o púlselo hacia arriba (①), hacia la derecha (②), hacia abajo (③) o hacia la izquierda (④) para resaltar elementos, y pulse **MENU/OK** (⑤) para seleccionarlos.

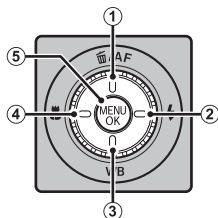
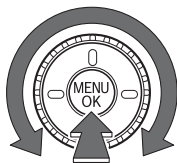

El dial de comando también sirve de los siguientes botones:

- ①: botón de (borrado) (📖 28)/**AF** botón de (enfoco automático) (📖 48)
- ②: botón de (flash) (📖 29)
- ③: **WB** botón de (balance de blancos) (📖 42)
- ④: botón de (macro) (📖 31)

También puede girar el dial de comando para elegir una combinación de velocidad de obturación y apertura (cambio de programa; 📖 36) o para ajustar la velocidad de obturación en incrementos de $\frac{1}{3}$ EV (📖 37, 39).

Bloqueo de control

Para bloquear el botón **Q** y evitar que el dial de comando se utilice a modo de botones de **AF**, flash, balance de blancos o macro, pulse el botón **MENU/OK** hasta que se muestre . De este modo se evita la operación accidental de estos controles durante el disparo. Los controles pueden desbloquearse pulsando **MENU/OK** hasta que deje de ser visualizado.

El dial de comando

Cuando se pulsa el control de comando hacia la izquierda o hacia la derecha, se realiza la misma función que girando el dial de comando. También se puede utilizar para elegir una combinación de velocidad de obturación y apertura (cambio de programa; 36) o para ajustar la apertura en incrementos de $\frac{1}{3}$ EV (38, 39).

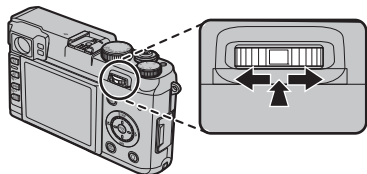

También puede pulsar el centro del control de comando para aumentar el área de enfoque seleccionada en el visor electrónico o pantalla LCD, o para aumentar el punto de enfoque activo durante la reproducción o (si **CONTINUO** está seleccionado para **CONFIG. PANTALLA** > **MOSTRAR FOTO** en el menú de configuración; 90) para revisar las imágenes (pulse de nuevo para cancelar el zoom).

Modo Silencio

Para aquellas situaciones en las cuales el sonido o las luces de la cámara resulten molestos, pulse el botón **DISP/BACK** hasta que se visualice el icono (alrededor de un segundo), o seleccione **SÍ** para **MODO SILENCIO** el menú de ajustes (88). El altavoz, el flash y la luz auxiliar de AF/lámpara del autodisparador de la cámara se apagarán, y los ajustes del volumen y del flash no podrán ajustarse (tenga en cuenta que el modo silencio no puede activarse o desactivarse mientras la reproducción de vídeo esté en curso). Vuelva a pulsar el botón **DISP/BACK** para reanudar la operación normal.

Indicadores de la cámara

Los siguientes tipos de indicadores pueden ser visualizados durante el disparo y la reproducción. En la siguiente descripción, se muestran todos los indicadores disponibles con fines ilustrativos; los indicadores actualmente visualizados dependen de los ajustes de la cámara.

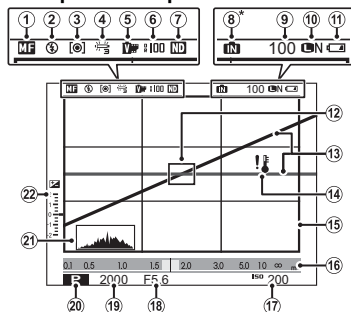
Disparo: Visor óptico

1 Indicador de enfoque manual	46	13 Horizonte virtual	75
2 Modo de flash	29	14 Advertencia de temperatura	117
3 Medición	52	15 Encuadre brillante	
4 Equilibrio blanco	42	16 Indicador de distancia	46
5 Simulación de película	55	17 Sensibilidad	44
6 Rango dinámico	73	18 Apertura.....	36, 38, 39, 71
7 Indicador del filtro ND (Densidad Natural)	65	19 Velocidad de obturación.....	36, 37, 39
8 Indicador de memoria interna *		20 Modo de disparo	36
9 Número de fotografías disponibles	119	21 Histograma	22
10 Calidad y tamaño de la imagen.....	72, 73	22 Indicador de exposición/ compensación de exposición.....	39, 51
11 Nivel de carga de la pila	16		
12 Zona de enfoque	49, 111		

* **IN**: indica que no se ha insertado ninguna tarjeta de memoria y que las imágenes se almacenarán en la memoria interna de la cámara (13).

■ Disparo: Visor electrónico

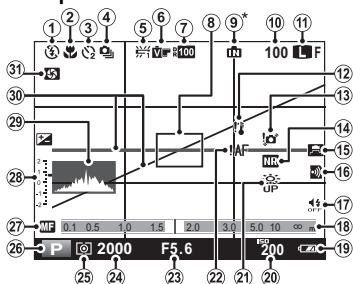

* **MF**: indica que no se ha insertado ninguna tarjeta de memoria y que las imágenes se almacenarán en la memoria interna de la cámara (página 13).

1 Modo de flash	29	17 Indicador de modo silencio	5, 88
2 Modo macro (primer plano)	31	18 Indicador de distancia	46
3 Indicador del autodisparador	53	19 Nivel de carga de la pila	16
4 Modo continuo	58	20 Sensibilidad	44
5 Equilibrio blanco	42	21 Modo de luz de solar de la pantalla	19
6 Simulación de película	55	22 Advertencia de enfoque	3, 113, 115
7 Rango dinámico	73	23 Apertura	36, 38, 39, 71
8 Zona de enfoque	24, 49	24 Velocidad de obturación	36, 37, 39
9 Indicador de memoria interna *		25 Medición	52
10 Número de fotogramas disponibles	119	26 Modo de disparo	36
11 Calidad y tamaño de la imagen	72, 73	27 Indicador de enfoque manual	46
12 Advertencia de temperatura	117	28 Indicador de exposición/ compensación de exposición	39, 51
13 Advertencia de desenfoco	3, 113, 115	29 Histograma	22
14 Indicador del filtro ND (Densidad Natural)	65	30 Horizonte virtual	75
15 Objetivo de gran angular	108	31 Vista previa de la profundidad de campo	38
16 Carga de Eye-Fi	92		

■ Reproducción: Visor electrónico

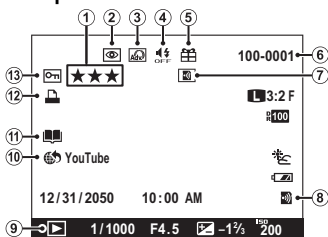

1 Valoración de imágenes	25	8 Carga de Eye-Fi	92
2 Indicador de supresión de ojos rojos	84	9 Indicador del modo de reproducción	25
3 Filtro avanzado	77	10 Marca para cargar a	85
4 Indicador de modo silencio	5, 88	11 Indicador de asistencia para álbum	67
5 Imagen de regalo	25	12 Indicador de impresión DPOF	101
6 Número de fotograma	89	13 Imagen protegida	82
7 Carga de Eye-Fi completada	92		

■ Disparo: Monitor LCD

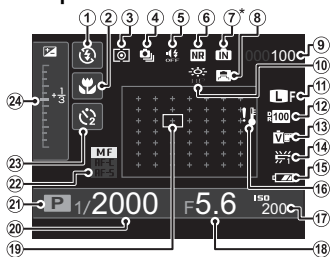

* **IN**: indica que no se ha insertado ninguna tarjeta de memoria y que las imágenes se almacenarán en la memoria interna de la cámara (página 13).

■ Reproducción: Monitor LCD

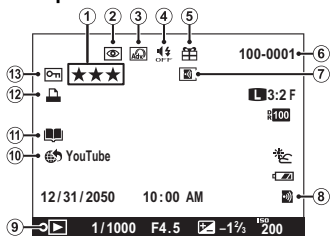

1	Modo de flash	46	14	Equilibrio blanco	42
2	Modo macro (primer plano)	31	15	Nivel de carga de la pila	16
3	Medición	52	16	Advertencia de temperatura	117
4	Modo continuo	58	17	Sensibilidad	44
5	Indicador de modo silencio	5, 88	18	Apertura	36, 38, 39, 71
6	Indicador del filtro ND (Densidad Natural)	65	19	Zona de enfoque/punto de enfoque	48
7	Indicador de memoria interna *		20	Velocidad de obturación	36, 37, 39
8	Objetivo de gran angular	108	21	Modo de disparo	36
9	Número de fotogramas disponibles	119	22	Modo de enfoque	46
10	Modo de luz de solar de la pantalla	19	23	Indicador del autodesparador	53
11	Calidad y tamaño de la imagen	72, 73	24	Indicador de exposición/compensación de exposición	39, 51
12	Rango dinámico	73			
13	Simulación de película	55			

1	Valoración de imágenes	25	8	Carga de Eye-Fi	92
2	Indicador de supresión de ojos rojos	84	9	Indicador del modo de reproducción	25
3	Filtro avanzado	77	10	Marca para cargar a	85
4	Indicador de modo silencio	5, 88	11	Indicador de asistencia para álbum	67
5	Imagen de regalo	25	12	Indicador de impresión DPOF	101
6	Número de fotograma	89	13	Imagen protegida	82
7	Carga de Eye-Fi completada	92			

Primeros pasos

Colocación de la correa

Coloque los clips de la correa en la cámara y después coloque la correa.

1 Abra un clip de la correa.

Utilice la herramienta de sujeción por clip para abrir un clip de la correa, asegurándose de que la herramienta y el clip se encuentren en la orientación indicada.

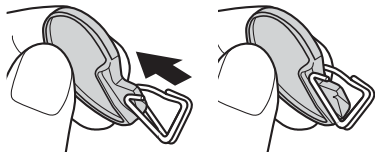

① Guarde la herramienta en un lugar seguro. Necesitará abrir los clips de la correa al retirar la correa.

2 Coloque el clip de la correa en un orificio.

Enganche el orificio de la correa en la abertura del clip. Retire la herramienta mientras utiliza la otra mano para mantener el clip en su lugar.

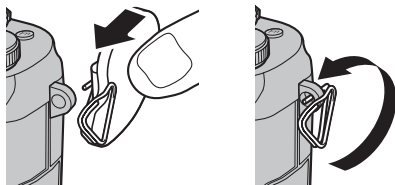

3 Pase el clip a través del orificio.

Gire completamente el clip a través del orificio hasta que haga clic para indicar que se ha cerrado.

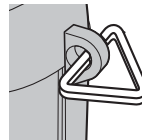

4 Coloque una tapa protectora.

Coloque una tapa protectora sobre el orificio tal y como se muestra, con la parte negra de la tapa mirando a la cámara. Repita los pasos 1 a 4 para el segundo orificio.

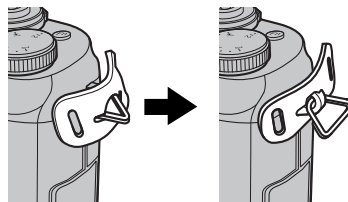

5 Introduzca la correa.

Introduzca la correa a través de una tapa protectora y el clip de la correa.

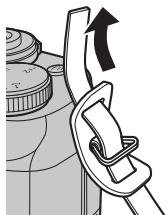

6 Abroche la correa.

Abroche la correa tal y como se muestra. Repita los pasos 5 y 6 para el segundo orificio.

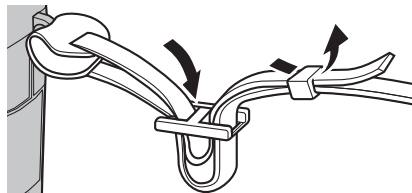

- ⚠ Para evitar dejar caer la cámara, cerciórese de que la correa esté debidamente asegurada.

Carga de la pila

La pila no sale de fábrica cargada. Cargue la batería antes de utilizarla.

1 Coloque la pila en el cargador.

Coloque la pila de acuerdo a la orientación indicada por las etiquetas ⊖ ⊕ ⊕.

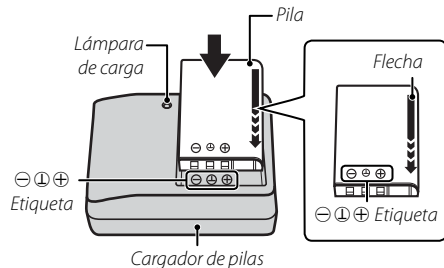

La cámara utiliza una pila recargable NP-95.

- Conecte el adaptador suministrado antes de cargar la batería (el adaptador está conectado al salir de fábrica).

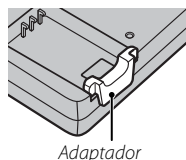

2 Conecte el cargador.

Conecte el cargador a una toma de corriente. El indicador de carga se iluminará.

El indicador de carga

El indicador de carga muestra el estado de carga de la pila del siguiente modo:

Indicador de carga	Estado de la pila	Acción
Apagada	Batería no insertada.	Introduzca la pila.
	Pila completamente cargada.	Retire la batería.
Activado	La batería se está cargando.	—
Parpadeando	Fallo de la batería.	Desenchufe el cargador y extraiga la pila.

3 Cargue la pila.

Retire la batería cuando termine de cargarse. Consulte las especificaciones (📖 123) para obtener información sobre los tiempos de carga (tenga en cuenta que los tiempos de carga aumentarán a bajas temperaturas).

- Desenchufe el cargador cuando no esté en uso.

Inserción de la pila y de la tarjeta de memoria

Aunque la cámara puede almacenar imágenes en la memoria interna, se pueden utilizar tarjetas de memoria SD, SDHC y SDXC opcionales (se venden por separado) para almacenar imágenes adicionales. Tras cargar la pila, coloque la pila y la tarjeta de memoria tal y como se describe a continuación.

1 Abra la tapa del compartimiento de la pila.

Deslice el pestillo del compartimiento de las pilas tal y como se indica para abrir la tapa del compartimiento de la pila.

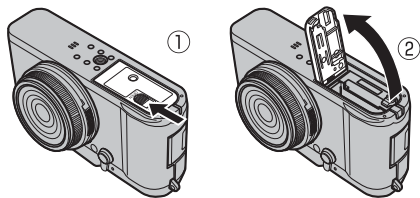

- ① No abra la tapa del compartimiento de las pilas mientras la cámara esté encendida. Si se hace caso omiso de esta precaución, los archivos de imagen o las tarjetas de memoria podrían sufrir daños.
- ② No utilice fuerza excesiva al manipular la tapa del compartimiento de la pila.

2 Introduzca la pila.

Alinee la franja naranja de la pila con la franja naranja del cerrojo de la pila e introduzca la pila en la cámara, manteniendo el cerrojo de la pila presionado hacia un lado. Compruebe que la batería quede debidamente asegurada en el compartimiento.

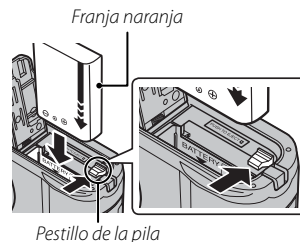

- ① Introduzca la batería en la dirección correcta. **No utilice la fuerza ni intente introducir la pila del revés o en sentido contrario.** La pila se deslizará fácilmente en la orientación correcta.

3 Introduzca la tarjeta de memoria.

Sujetando la tarjeta de memoria en la orientación mostrada a la derecha, deslícela hasta que haga clic en su lugar en la parte trasera de la ranura.



① Asegúrese de que la tarjeta esté en la orientación correcta; no la inserte en ángulo ni utilice fuerza. Si la tarjeta de memoria no ha sido colocada correctamente o si no hay ninguna tarjeta de memoria, **IN** aparecerá en la pantalla y se utilizará la memoria interna para la grabación y reproducción.

① Las tarjetas de memoria SD/SDHC/SDXC se pueden bloquear, imposibilitando su formateo o la grabación o borrado de imágenes.

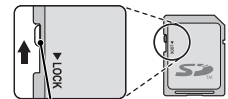

Interruptor de protección contra escritura

Antes de insertar una tarjeta de memoria, deslice el interruptor de protección contra escritura a la posición de desbloqueo.

4 Cierre la tapa del compartimiento de la pila.

Deslice el pestillo del compartimiento de las pilas tal y como se indica para cerrar la tapa del compartimiento de la pila.

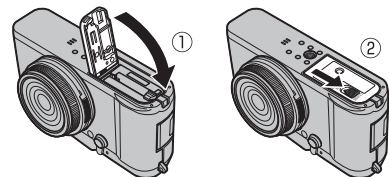

Extracción de la pila y de la tarjeta de memoria

Antes de extraer la pila o la tarjeta de memoria, **apague la cámara** y abra la tapa del compartimento de las pilas.

Para extraer la pila, pulse el pestillo de la pila hacia un lado, y deslice la pila hacia afuera tal y como se muestra.

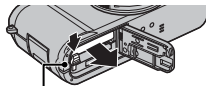

Cerrojo de la pila

Para extraer la tarjeta de memoria, púlsela y déjela salir lentamente. La tarjeta se podrá extraer con la mano. Cuando se extrae una tarjeta de memoria, la tarjeta puede salir rápidamente expulsada. Utilice el dedo para sujetarla y suéltela cuidadosamente.

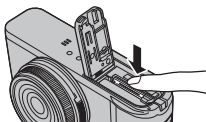

Baterías

- Quite la suciedad de los terminales de la batería con un paño suave y seco. Si hace caso omiso de esta precaución, la pila podría no cargarse.
- No pegue pegatinas u otros objetos a la batería. Si hace caso omiso de esta precaución podría no ser posible extraer la pila de la cámara.
- No cortocircuite los terminales de la pila. La pila podría sobrecalentarse.
- Lea las precauciones en “La pila y el suministro eléctrico” (iv).
- Utilice únicamente los cargadores de pila designados para el uso con la pila. Si se hace caso omiso de esta precaución, podría producirse un funcionamiento erróneo.
- No arranque las etiquetas de la pila ni intente extraer o pelar el recubrimiento exterior.
- La pila se va descargando gradualmente al no utilizarse. Cargue la pila uno o dos días antes de utilizarla.

■ Tarjetas de memoria compatibles

Las tarjetas de memoria FUJIFILM y SanDisk SD, SDHC y SDXC han sido aprobadas para utilizarse con la cámara. Puede acceder a una lista completa de tarjetas de memoria aprobadas en http://www.fujifilm.com/support/digital_cameras/compatibility/. No se garantiza el funcionamiento con otras tarjetas. La cámara no puede utilizarse con **tarjetas xD-Picture** ni con dispositivos **MultiMediaCard** (MMC).

① Tarjetas de memoria

- *No apague la cámara ni extraiga la tarjeta de memoria mientras se formatea la tarjeta de memoria ni mientras se graban o borran datos de la tarjeta.* Si se hace caso omiso de esta precaución, la tarjeta podría dañarse.
- Formatee las tarjetas de memoria antes de utilizarlas por primera vez y asegúrese de volver a formatear todas las tarjetas de memoria después de utilizarlas en un ordenador o en otro dispositivo. Para obtener más información sobre cómo formatear las tarjetas de memoria, consulte la página 92.
- Debido a su reducido tamaño y al riesgo de ser ingeridas; mantenga las tarjetas de memoria fuera del alcance de los niños pequeños. Si un niño ingiere una tarjeta de memoria, busque atención médica inmediatamente.
- Los adaptadores para tarjetas miniSD o microSD que sean más grandes o más pequeños que las dimensiones estándar de una tarjeta SD/SDHC/SDXC pueden no expulsar la tarjeta normalmente; si la tarjeta no es expulsada, lleve la cámara a un representante de servicio autorizado. No extraiga la tarjeta a la fuerza.
- No pegue etiquetas en las tarjetas de memoria. Si las etiquetas se despegan, podrían ocasionar el mal funcionamiento de la cámara.
- Las grabaciones de vídeo pueden interrumpirse con determinados tipos de tarjetas de memoria SD/SDHC/SDXC. Utilice una tarjeta **CLASS 10** o superior cuando grabe vídeos HD.
- Los datos guardados en la memoria interna se pueden borrar o dañar al reparar la cámara. Tenga en cuenta que la persona que repare la cámara podrá ver las imágenes almacenadas en la memoria interna.
- Cuando se formatea una tarjeta de memoria en la cámara, se crea una carpeta en la que se almacenan las imágenes. No cambie el nombre ni borre esta carpeta, y no utilice un ordenador u otro dispositivo para editar, borrar o cambiar el nombre de los archivos de imagen. Utilice siempre la cámara para borrar las imágenes; antes de editar o cambiar el nombre de los archivos, cópielos en un ordenador y edite o cambie el nombre de las copias, no de las imágenes originales. Cambiar el nombre de los archivos de la cámara puede generar problemas durante la reproducción.

Encender y apagar la cámara

Gire el interruptor **ON/OFF** a la posición **ON** para encender la cámara.
Seleccione **OFF** para apagar la cámara.

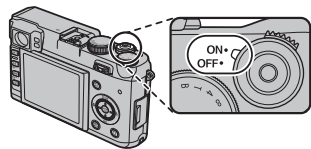

- ▶ Pulse el botón para iniciar la reproducción. Pulse el disparador hasta la mitad para volver al modo de disparo.
 - ▶ La cámara se apagará automáticamente si no se realiza ninguna operación durante el tiempo especificado en **CONTROL ENERGÍA > AUTODESCONEXIÓN** (91). Para reactivar la cámara después de haberse apagado automáticamente, presione el disparador hasta la mitad o gire el interruptor **ON/OFF** hacia **OFF** y luego nuevamente hacia **ON**.
 - ▶ Para obtener información sobre otras opciones de inicio y de ahorro de energía, consulte la página 91.
- ⓘ Las huellas dactilares y otras marcas en el objetivo o en el visor pueden afectar a las imágenes o verse a través del visor. Mantenga limpio el objetivo y el visor.



Nivel de carga de la pila

Después de encender la cámara, compruebe el nivel de carga de las pilas en la pantalla.

Indicador	Descripción
(blanco)	La batería está parcialmente descargada.
(blanco)	Menos de la mitad de carga de la pila
(rojo)	La batería está casi descargada. Cárguela lo antes posible.
(parpadea en rojo)	Pila agotada. Apague la cámara y cargue la pila.



Configuración básica

Cuando se enciende la cámara por primera vez, aparece un cuadro de diálogo de selección de idioma. Configure la cámara tal y como se describe a continuación (podrá reajustar el reloj o cambiar el idioma en cualquier momento utilizando las opciones del menú de configuración  **FECHA/HORA** o  **言語/LANG**; consulte la página 88 para obtener más información sobre la visualización del menú de configuración).

1 Escoja un idioma.

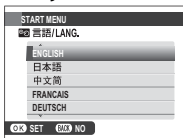

Resalte un idioma y pulse **MENU/OK**.

❖ Pulse **DISP/BACK** para saltarse el paso actual. Los pasos que omita aparecerán la próxima vez que encienda la cámara.



2 Configure la fecha y la hora.



Pulse el dial de comando hacia la izquierda o hacia la derecha para resaltar el año, mes, día, horas o minutos, y púselo hacia arriba o hacia abajo para cambiar los valores mostrados. Para cambiar el orden en el que se visualizan el año, mes y día, resalte el formato de fecha y pulse el dial de comando hacia arriba o hacia abajo. Pulse **MENU/OK** para salir al modo de disparo cuando finalice los ajustes.



❖ Si se extrae la pila durante un período prolongado, el reloj de la cámara se restablecerá y al encender la cámara aparecerá el cuadro de diálogo de selección de idioma.

Elección de una pantalla

La cámara está equipada con un visor óptico/electrónico híbrido (OVF/EVF) y un monitor LCD (LCD). Pulse **VIEW MODE** para escoger una pantalla.

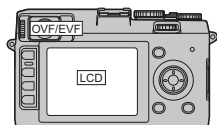
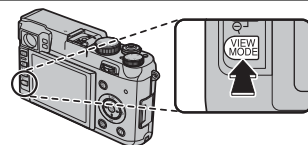

Pantalla automática con el sensor de ojo

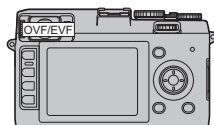

Solo visor

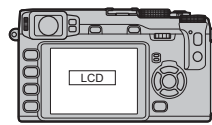

Solo monitor LCD



Selección automática de pantalla

El visor se enciende automáticamente cuando coloca el ojo en el visor y el monitor LCD se enciende cuando retira el ojo (tenga en cuenta que el sensor ocular podría responder a objetos que no sean su ojo o a la luz que se dirige directamente al sensor).

Sensor de ojo

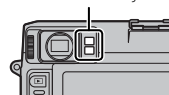

Enfocar el visor

La cámara está equipada con un ajuste dióptrico dentro del rango -2 a $+1$ m^{-1} para acomodarse a las diferencias individuales de visión. Gire el control del ajuste dióptrico hasta que la pantalla del visor esté nítidamente enfocada.

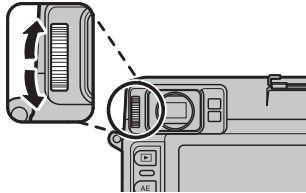



Control de ajuste dióptrico

Ajuste del brillo de la pantalla

El brillo del visor y de la pantalla LCD se pueden ajustar utilizando la opción  **CONFIG.**

PANTALLA > BRILLO LCD/EVF en el menú de configuración ( 90).

Iluminación ambiental intensa

Los reflejos y brillos provocados por una iluminación ambiental intensa podrían dificultar la visualización del visor en la pantalla, especialmente cuando la cámara se utiliza al aire libre. Podrá solucionar este problema pulsando el botón **Q** para activar el modo exterior. El modo exterior también se puede activar utilizando la opción  **CONFIG. PANTALLA > MODO PANTALLA LUZ SOLAR** en el menú de configuración ( 90).

Utilización del visor híbrido

Utilice el selector de visor para escoger entre el visor óptico y electrónico.

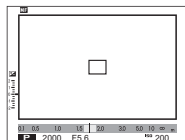

Pantalla del visor óptico

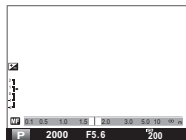

Pantalla del visor electrónico

Elección de una pantalla

Escoja una pantalla según la tarea.

Pantalla	Descripción
Visor óptico (OVF)	Esta pantalla no se ve afectada por los efectos de vídeo digital y permite ver al sujeto directamente sin demora de visualización. Los sujetos siempre están enfocados, lo que le permite comprobar su expresión en todo momento, y el campo de visión ligeramente mayor que el del objetivo hace que sea más fácil encontrar al sujeto sin quitar el ojo del visor. La ventana del visor se encuentra a una pequeña distancia del objetivo, lo que hace que la imagen en el visor pueda ser ligeramente diferente a la fotografía final debido a la paralaje.
Visor electrónico (EVF)	La pantalla muestra el paisaje a través del objetivo y tiene exactamente el mismo campo de visión, lo que le permite encuadrar a los sujetos de forma precisa y obtener una vista previa del enfoque, la profundidad del campo, la exposición y el equilibrio de blanco (a pesar de que puede haber una pequeña demora de visualización). También puede utilizarse para ver las fotografías después de dispararlas.
Monitor LCD	Esta pantalla es idéntica al visor electrónico, excepto que su gran tamaño hace que sea más fácil ver los indicadores de disparo y la vista a través del objetivo. Sin embargo, puede ser difícil de ver bajo una luz brillante.

El botón DISP/BACK

El botón **DISP/BACK** controla la visualización de indicadores en el visor y el monitor LCD.

■ Visor óptico: Disparo

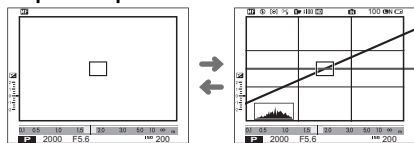

Pantalla estándar

Pantalla personalizada

■ Visor electrónico: disparo

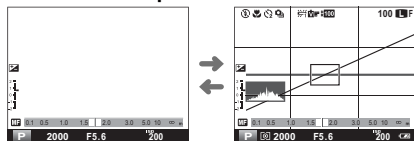

Pantalla estándar

Pantalla personalizada

■ Monitor LCD: Disparo

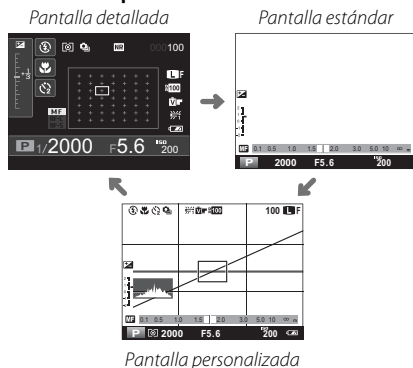

Pantalla detallada

Pantalla estándar

Pantalla personalizada

● Pantalla personalizada

Seleccione elementos para su visualización utilizando **VER AJ. PERSONAL** en el menú de disparo (75):

Cuadrícula de enfoque	Exposición (velocidad de obturación, apertura y sensibilidad)	Simulación de película
Horizonte virtual	Compensación de la exposición	Gama dinámica
Distancia de enfoque (enfoque automático)	Medición	Número de exposiciones restantes/medios
Distancia de enfoque (enfoque manual)	Modo de flash	Calidad y tamaño de la imagen
Histograma	Equilibrio de blancos	Nivel de carga de las baterías

◆ Consulte las páginas 6 a 8 para ver las ubicaciones de estos elementos en las pantallas.

■ Visor/Monitor LCD: Reproducción

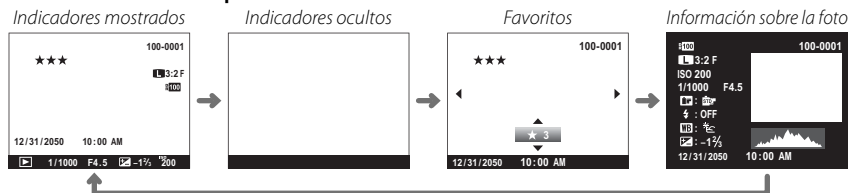

❗ El visor óptico no puede utilizarse para la reproducción.

● Histogramas

Los histogramas muestran la distribución de los tonos en la imagen. El brillo se muestra en el eje horizontal y la cantidad de píxeles en el eje vertical.

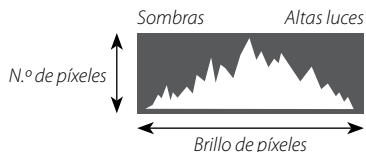

Exposición óptima: Los píxeles están distribuidos en una curva uniforme en toda la gama tonal.



Sobreexpuesta: Los píxeles se agrupan a la derecha del gráfico.



Subexpuesta: Los píxeles se agrupan a la izquierda del gráfico.



Fotografía básica y reproducción

Toma de fotografías

Esta sección describe cómo realizar imágenes utilizando AE programado (modo **P**). Para obtener más información sobre los modos **S**, **A** y **M**, consulte la página 36.

1 Seleccione AE programado.

Ajuste la velocidad de obturación y la apertura a **A** (la velocidad de obturación se ajusta girando el dial de velocidad de obturación). **P** aparecerá en la pantalla.

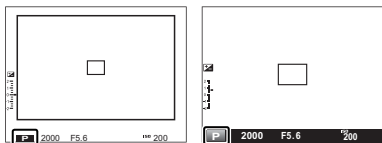
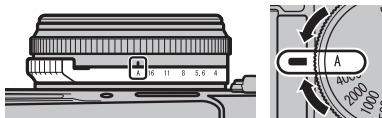

Visor óptico

EVF/LCD

El botón Q

El botón **Q** puede ser utilizado para ver y configurar los ajustes de la cámara (página 34).

2 Seleccione AF único.

Gire el selector de modo de enfoque hacia **AF-S** (página 46).

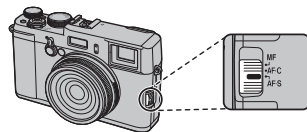

3 Prepare la cámara.

Sujete la cámara firmemente con ambas manos, pegando los codos a los costados del cuerpo. Si sus manos tiemblan o no permanecen firmes provocará la aparición de borrosidades en las tomas.



Para evitar que las imágenes salgan desenfocadas o demasiado oscuras (subexpuestas), mantenga sus dedos y cualquier otro objeto alejados del objetivo, del flash y de la luz auxiliar de AF.



4 Enfoque.

Encuadre la imagen con el sujeto en el centro de la pantalla y pulse el disparador hasta la mitad para enfocar.

◆ Si el sujeto se encuentra escasamente iluminado, la luz auxiliar de AF podría encenderse (📖 78).



Si la cámara puede enfocar, sonará un pitido dos veces y el área de enfoque se iluminará en verde. El enfoque y la exposición se bloquearán mientras se pulsa el disparador hasta la mitad.

Si la cámara no puede enfocar, la zona de enfoque cambiará a color rojo y **!AF** será visualizado. Si el sujeto está cerca de la cámara, seleccione el modo macro y pruebe de nuevo (📖 31).

5 Dispare.

Pulse suavemente el disparador por completo para tomar la fotografía.



Visualización de imágenes

Visualización de imágenes a tamaño completo

Las imágenes se pueden ver en el visor o en el monitor LCD. Al tomar imágenes importantes, haga un disparo de prueba y verifique los resultados.

Para ver las imágenes a tamaño completo, pulse .

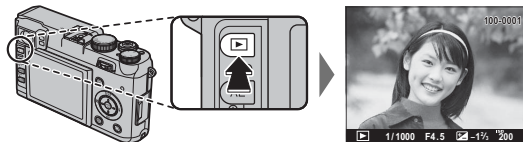

Se pueden ver más fotografías girando el dial de comando o pulsándolo hacia la izquierda o hacia la derecha. Pulse o gire hacia la derecha para ver las imágenes en el orden de grabación y hacia la izquierda para verlas en el orden inverso. Mantenga el dial pulsado para desplazarse rápidamente a la foto deseada.

- ◆ Las imágenes tomadas con otras cámaras se indican mediante el símbolo  ("imagen de regalo") durante la reproducción.

Favoritos: Valoración de imágenes

Para valorar la imagen actual, pulse **DISP/BACK** y pulse el dial de comando hacia arriba y hacia abajo para seleccionar de cero a cinco estrellas.



Visualización de la información de la foto

Se puede visualizar la información de la foto pulsando el control de comando hacia la derecha.

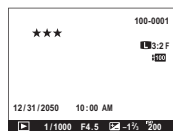

Datos básicos

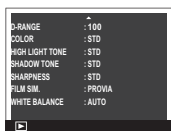

Detalles, página 1

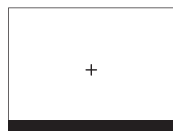

Punto de enfoque activo ("+")

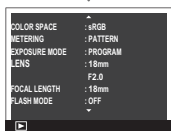

Detalles, página 2

❖ Gire el dial de comando para visualizar otras imágenes.

Acercar el zoom al punto de enfoque

Pulse el centro del control de comando para acercar el zoom al punto de enfoque. Pulse de nuevo el centro del control de comando para volver a la reproducción a tamaño completo.



Zoom de reproducción

Pulse para acercar el zoom en la imagen actual y para alejar el zoom. Al acercar las imágenes, puede utilizar el dial de comando para ver las áreas de la imagen que no están visibles en la pantalla. Pulse **DISP/BACK** o **MENU/OK** para salir del zoom.



Indicador de zoom



La ventana de navegación muestra la parte de la imagen que actualmente se visualiza

❖ La relación máxima de zoom varía en función del tamaño de la imagen (página 72). El zoom de reproducción no está disponible con copias redimensionadas o con copias grabadas a un tamaño de **640**.

Reproducción de varias fotos

Para cambiar el número de imágenes mostradas, pulse  al mostrarse una imagen a tamaño completo.

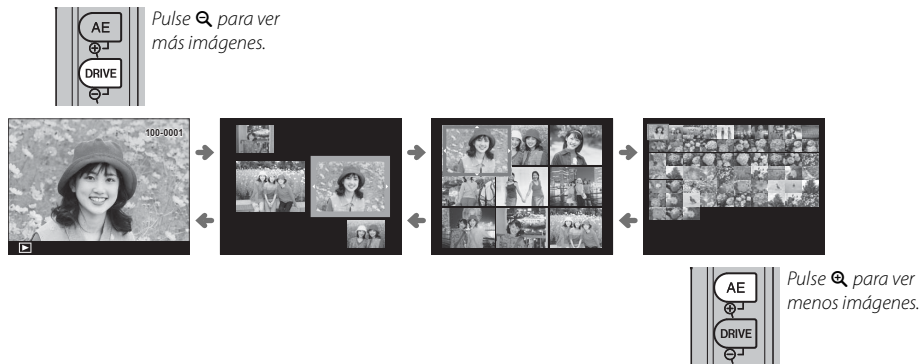

Utilice el dial de comando para resaltar las imágenes y pulse **MENU/OK** para ver la imagen resaltada a tamaño completo. En la visualización de nueve y cien fotos, pulse el dial de comando hacia arriba o abajo para ver más imágenes.

Borrar imágenes

Para borrar imágenes individuales, múltiples imágenes seleccionadas o todas las imágenes, pulse el dial de control hacia arriba (▲), y elija de entre las siguientes opciones. *Tenga en cuenta que las imágenes borradas no se pueden recuperar. Antes de borrar imágenes importantes, cópielas a un ordenador u otro dispositivo de almacenamiento.*

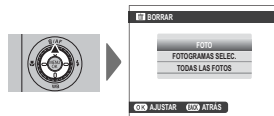

Opción	Descripción
FOTO	Pulse el dial de control hacia la izquierda o hacia la derecha para desplazarse por las fotos y pulse MENU/OK para eliminar la imagen actual (no se mostrará ningún diálogo de confirmación).
FOTOGRAMAS SELEC.	Resalte las imágenes y pulse MENU/OK para seleccionar o eliminar la selección (imágenes en álbumes u orden de impresión se muestran mediante ■■). Cuando haya finalizado esta operación, pulse DISP/BACK para mostrar un diálogo de confirmación, después resalte ACEPTAR y pulse MENU/OK para borrar las imágenes seleccionadas.
TODAS LAS FOTOS	Se visualizará un cuadro de confirmación de diálogo; resalte ACEPTAR y pulse MENU/OK para borrar las imágenes no protegidas (si se encuentra insertada una tarjeta de memoria, solamente las imágenes de la tarjeta de memoria se verán afectadas; las imágenes de la memoria interna únicamente se borrarán en el caso de no encontrarse una tarjeta de memoria insertada). Pulsar DISP/BACK cancela la eliminación; tenga en cuenta que cualquier imagen eliminada antes de pulsar el botón no pueden recuperarse.

- ❖ No es posible borrar las imágenes que están protegidas. Quite la protección de las imágenes que desea borrar (82).
- ❖ También es posible borrar las imágenes mediante **BORRAR** desde el menú de reproducción.
- ❖ Si aparece un mensaje indicando que las imágenes seleccionadas forman parte de un pedido de copias DPOF, pulse **MENU/OK** para borrar las imágenes.

Uso del flash

Utilice el flash integrado para obtener iluminación adicional al realizar fotografías por la noche o en interiores bajo iluminación escasa.

Para elegir un modo de flash, pulse el dial de comando hacia la derecha (⚡) para visualizar las siguientes opciones y, a continuación, pulse o gire el dial hacia la izquierda o hacia la derecha para resaltar una opción y presione **MENU/OK** para seleccionarla.



Modo	Descripción
AUTO (FLASH AUTOMÁTICO)/ (REDUC.OJOS ROJOS)*	El flash se dispara cuando sea necesario. Recomendado en la mayoría de las situaciones.
(FLASH FORZADO)/ (FLASH FORZADO)*	El flash se dispara cada vez que se toma una fotografía. Utilícelo para sujetos a contraluz o para obtener una coloración natural al fotografiar en condiciones de iluminación intensa.
(FLASH SUPRIMIDO)	El flash no se dispara incluso si el sujeto está escasamente iluminado. Se recomienda utilizar un trípode.
(SINCRONIZ.LENTA)/ (OJOS R.+S.LENTA)*	Permite capturar tanto el sujeto principal como el fondo en condiciones de iluminación insuficiente (tenga en cuenta que las escenas con iluminación intensa pueden resultar sobreexpuestas).
(MANDO)	El flash incorporado puede ser utilizado para controlar flashes opcionales remotos.
(FLASH EXTERNO)	Seleccione esta opción cuando se utilizan otros flashes opcionales.

* **Supresión de ojos rojos** (, o) está disponible en estos modos al seleccionar **Sí** para **Ⓞ SUPR. OJOS ROJOS** en el menú de disparo (p. 79). La función de supresión de ojos rojos reduce al mínimo el efecto de “ojos rojos” que se produce cuando la luz del flash se refleja en la retina del sujeto, como se muestra en la ilustración de la derecha.

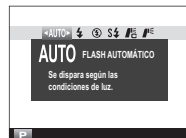

- ❖ Si  se muestra cuando el disparador se pulsa hasta la mitad, el flash se disparará al tomar la foto.
 - ❖ Excepto en el modo mando, el flash podría dispararse varias veces con cada disparo. No mueva la cámara hasta que haya finalizado el disparo.
 - ❖ Retire los parasoles para evitar sombras en las fotos tomadas con el flash.
- ① El flash no se dispara en el modo silencioso.

Velocidad de sincronización del flash

El flash se sincronizará con el obturador a velocidades de obturación de $\frac{1}{2000}$ s o más lentas.

Flashes opcionales

La cámara también puede ser utilizada con flashes opcionales de instalación en zapata de FUJIFILM. No utilice flashes de terceros que apliquen altas tensiones a la zapata de la cámara.

Apertura, sensibilidad y alcance del flash

El alcance del flash varía según la sensibilidad y la apertura.

Apertura a una sensibilidad de						Alcance
200	400	800	1600	3200	6400	m
—	—	—	—	—	2	0,5–18
—	—	—	—	2	2,8	0,5–13
—	—	—	2	2,8	4	0,5–9,0
—	—	2	2,8	4	5,6	0,5–6,4
—	2	2,8	4	5,6	8	0,5–4,5
2	2,8	4	5,6	8	11	0,5–3,2
2,8	4	5,6	8	11	16	0,5–2,3
4	5,6	8	11	16	—	0,5–1,6
5,6	8	11	16	—	—	0,5–1,1
8	11	16	—	—	—	0,5–0,8

Modo macro (primeros planos)

Para enfocar a distancias de hasta 10 cm, pulse el dial de comando hacia la izquierda (👉) y seleccione 👉. Si el visor óptico está activado, la cámara cambiará automáticamente al visor electrónico (debido a la paralaje, la cámara no podrá enfocar a distancias inferiores a 80 cm al utilizar el visor óptico). Para salir del modo macro, pulse el dial de comando hacia la izquierda y seleccione **OFF**.

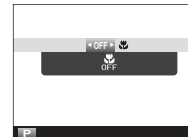

- ❖ El monitor LCD y el visor electrónico se pueden utilizar para enfocar a rangos cortos cuando el modo macro no está seleccionado, pero el tiempo que se necesita para el enfoque aumenta.
- ❖ La sombra producida por el objetivo podría aparecer en las fotografías realizadas con flash a distancias inferiores a los 50 cm. Apague el flash o aumente la distancia al sujeto.

Grabación de vídeo básica y reproducción

Grabación de vídeos de alta definición (HD)

La cámara puede ser utilizada para grabar vídeos cortos en alta definición. El sonido se graba en estéreo a través del micrófono incorporado; durante la grabación, no cubra el micrófono ni utilice el selector de visor, que se encuentra ubicado al lado del micrófono.

1 Ajuste la apertura a **A**.



2 Pulse el botón **DRIVE** para visualizar las opciones de unidad. Pulse el dial de comando hacia arriba o hacia abajo para resaltar  (VÍDEO) y pulse **MENU/OK**.

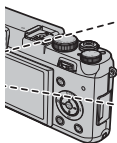

3 Pulse el disparador hasta el fondo para iniciar la grabación.



4 Vuelva a pulsar el disparador por completo para finalizar la grabación. La grabación termina automáticamente o cuando la memoria esté llena.



- ◆ La exposición y el equilibrio blanco se ajustan automáticamente durante el transcurso de la grabación. El color y el brillo de la imagen podrían variar respecto de los que se visualizan antes de iniciar la grabación.
- ◆ La lámpara indicadora se enciende durante la grabación de vídeos.
- ① El micrófono puede recoger ruido del objetivo y demás sonidos que la cámara realiza durante la grabación.
- ① Pueden aparecer franjas verticales u horizontales en vídeos que contienen sujetos muy brillantes. Esto es normal y no indica mal funcionamiento.
- ① Si el visor óptico está encendido, la cámara pasará automáticamente al visor electrónico.

El botón Q

El botón **Q** puede ser utilizado para ver y configurar los ajustes de la cámara ( 34).

Visualización de los vídeos

Durante la reproducción, los vídeos se visualizan como se muestra a la derecha. Se pueden realizar las siguientes operaciones mientras se visualiza un vídeo:

Operación	Descripción
Iniciar/interrumpir la reproducción	Pulse el dial de comando hacia abajo para iniciar la reproducción. Pulse nuevamente para pausar. Mientras la reproducción está pausada, podrá pulsar el dial de comando hacia la izquierda o hacia la derecha para rebobinar o avanzar un fotograma cada vez.
Finalizar la reproducción	Pulse el dial de comando hacia arriba para finalizar la reproducción.
Ajuste de velocidad	Pulse el dial de comando hacia la izquierda o hacia la derecha para ajustar la velocidad de reproducción durante la reproducción.
Ajustar el volumen	Pulse MENU/OK para hacer una pausa en la reproducción y visualizar los controles de volumen. Pulse el dial de comando hacia arriba o hacia abajo para ajustar el volumen; pulse MENU/OK nuevamente para reanudar la reproducción. También puede ajustar el volumen utilizando la opción [VOL.] VOL.REPRODUCCIÓN del menú de reproducción (86).

El progreso se muestra en la pantalla durante la reproducción.

- ① No cubra el altavoz durante la reproducción.
- ① El sonido no se reproduce en modo silencio.

Velocidad de reproducción

Pulse el dial de comando hacia la izquierda o hacia la derecha para ajustar la velocidad de reproducción durante la reproducción. La velocidad se muestra mediante el número de flechas (▶ o ◀).

Icono de vídeo



Barra de progreso



Flecha

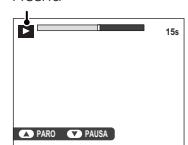

El botón Q (menú rápido)

Uso del botón Q (menú rápido)

Pulse **Q** para acceder rápidamente a los siguientes elementos. Si desea información adicional sobre las opciones disponibles, consulte las páginas indicadas a continuación.

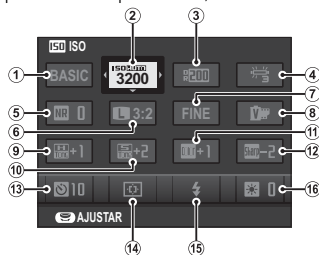

1	SELECC. AJ. PERS.	70	9	TONO ALT.LUCES.....	74
2	ISO ISO	44	10	TONO SOMBRAS	74
3	D-Ring RANGO DINÁMICO	73	11	Color COLOR	74
4	WB EQUILIBRIO BLANCO	42	12	NITIDEZ.....	74
5	NR REDUCCIÓN RUIDO	74	13	AUTODISPARADOR.....	53
6	TAMAÑO IMAGEN	72	14	MODO AF.....	77
7	CALIDAD IMAGEN	73	15	MODO FLASH	29
8	SIMULAC. PELÍCULA	55	16	BRILLO LCD/EVF	90

1 Pulse **Q** para visualizar el menú rápido durante los disparos.

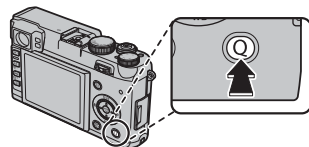

2 Utilice el dial de comando para resaltar elementos y gire el dial de comando para cambiar.



3 Pulse **Q** para salir cuando finalice los ajustes.

◆ Para un acceso rápido a los bancos de configuración personalizada, mantenga pulsado el botón **Q** mientras se visualiza el menú rápido.

Modo vídeo

En el modo vídeo, el menú rápido está compuesto de los siguientes elementos:

 MODO VÍDEO	80	 EQUILIBRIO BLANCO	42
 SIMULAC. PELÍCULA	55	 BRILLO LCD/EVF	90



Más sobre la fotografía y reproducción

Elección de un modo de exposición

La cámara ofrece los modos AE programado (**P**), AE con prioridad a la obturación (**S**), AE con prioridad a la apertura (**A**) y exposición manual (**M**).

AE programado (P)

Para permitir que la cámara ajuste la velocidad de obturación y apertura para obtener una exposición óptima, gire el anillo de apertura y el dial de velocidad de obturación a **A**. **P** aparecerá en la pantalla.

- ❗ Si el sujeto se encuentra fuera del alcance de medición de la cámara, los indicadores de velocidad de obturación y apertura indicarán "— —".

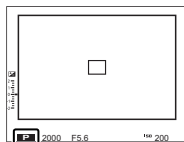
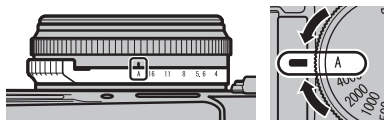

Visor óptico

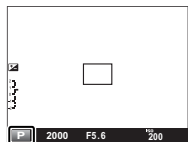

EVF/LCD

Cambio de programa

Si lo desea, puede girar el dial de comando o pulsar el control de comando hacia la izquierda o hacia la derecha para seleccionar otras combinaciones de velocidad de obturación y apertura sin alterar la exposición (cambio de programa). El cambio de programa no está disponible cuando se utiliza el flash, **AUTO** está seleccionado para **D-RNG DINÁMICO** en el menú de disparo (📖 73), o si se selecciona una opción automática para **ISO ISO** en el menú de disparo (📖 44).



AE con prioridad a la obturación (S)

Para ajustar la velocidad de obturación manualmente a la vez que se permite que la cámara seleccione la apertura para una exposición óptima, gire el anillo de apertura a **A** y utilice el dial de velocidad de obturación. **S** aparecerá en la pantalla.

- ① Si no se puede lograr la exposición correcta con la velocidad de obturación seleccionada, la apertura se visualizará en rojo cuando se pulsa el disparador hasta la mitad. Ajuste la velocidad de obturación hasta que se logre la exposición correcta.
- ① Si el sujeto se encuentra fuera del alcance de medición de la cámara, el indicador de apertura mostrará “---”.
- 🔧 La velocidad de obturación también puede ser ajustada en incrementos de $\frac{1}{3}$ EV girando el dial de comando.

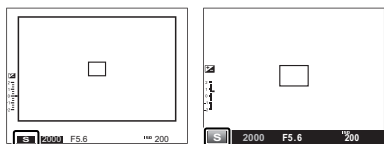
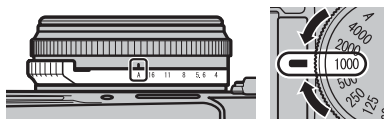

Visor óptico

EVF/LCD



AE con prioridad a la apertura (A)

Para ajustar la apertura manualmente permitiendo al mismo tiempo que la cámara seleccione la velocidad de obturación para una exposición óptima, gire el dial de velocidad de obturación hacia **A** y ajuste la apertura. **A** aparecerá en la pantalla.

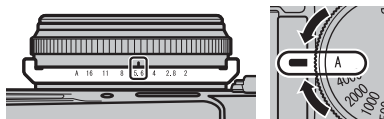

- ① Si no se puede lograr la exposición correcta con la apertura seleccionada, la velocidad de obturación se visualizará en rojo al pulsar el disparador hasta la mitad. Ajuste la apertura hasta que se haya logrado la exposición correcta.
- ① Si el sujeto se encuentra fuera del alcance de medición de la cámara, el indicador de velocidad de obturación mostrará “---”.
- ① La velocidad de obturación más lenta disponible cuando se selecciona **SÍ** para **AHORRO ENERGÍA OVF** es 1/4 s (📖 91).
- 🔹 La apertura también puede ser ajustada en incrementos de 1/3 EV pulsando el control de comando hacia la izquierda o hacia la derecha.

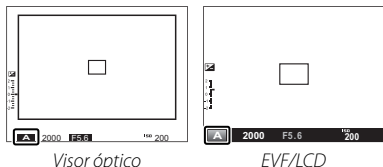

Vista previa de la profundidad de campo

Cuando **PREVIS.P.CAMPO** es seleccionado para **BOTÓN AJUS. FUNCIÓN** (📖 69) en el menú de disparo, pulsar el botón **Fn** detiene la apertura en el ajuste seleccionado, permitiendo que la profundidad de campo sea previsualizada en el visor o monitor LCD.

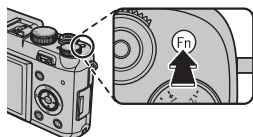

Velocidad de obturación y apertura

Debido a que la cámara utiliza un obturador interno en el objetivo, las velocidades de obturación rápidas podrían no estar disponibles con aperturas grandes. Si la combinación seleccionada de velocidad de obturación y apertura no está disponible, la velocidad de obturación o apertura se mostrarán en rojo y la exposición deseada puede que no se obtenga.

Apertura	Velocidad de obturación		
	$\frac{1}{4000}$ s	$\frac{1}{2000}$ s	$\frac{1}{1000}$ s o más lento
F2	No disponible	No disponible	Disponible
F2.8			
F4		Disponible	
F5.6			
F8 o superior	Disponible		

Exposiciones prolongadas (T/B)

Seleccione una velocidad de obturación de **T** (time) o **B** (bulb) para exposiciones prolongadas.

- Se recomienda utilizar un trípode para evitar que la cámara se mueva durante la exposición.
- Para disminuir el "ruido" (moteado) en las exposiciones prolongadas, seleccione **SI** para  **RED.RUIDO EXP. LARG.** en el menú de disparo (74). Tenga en cuenta que esto puede aumentar el tiempo necesario para registrar imágenes después del disparo.

Time (T)

- Gire el dial de velocidad de obturación a **T**.
- Gire el dial de comando para seleccionar una velocidad de obturación entre 1/2 s y 30 s en pasos de 1/3 EV.

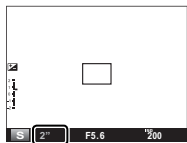

- Pulse el disparador por completo para tomar la fotografía con la velocidad de obturación seleccionada. Un temporizador de cuenta regresiva será visualizado mientras la exposición esté en progreso.



Bulb (B)

- Gire el dial de velocidad de obturación a **B**.
 - Pulse el disparador por completo. El obturador permanecerá abierto durante un máximo de 60 minutos mientras el disparador esté pulsado; la pantalla muestra el tiempo transcurrido desde el inicio de la exposición.
- Seleccionar la apertura **A** fija la velocidad de obturación a 30 seg.



Disparadores remotos de terceros

Los disparadores remotos de terceros (disponibles en terceros proveedores) pueden conectarse tal y como se indica a continuación.

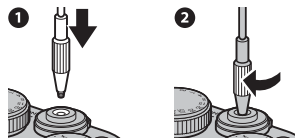

EQUILIBRIO BLANCO

Pulse el dial de comando hacia abajo (**WB**) para visualizar las siguientes opciones y, a continuación pulse o gire el dial hacia la derecha o hacia la izquierda para resaltar una opción que coincida con la fuente de luz y pulse **MENU/OK**. El diálogo mostrado abajo a la derecha será visualizado; utilice el dial de comando para ajustar con precisión el equilibrio de blanco o pulse **DISP/BACK** para salir sin ajustar con precisión (para una explicación de “equilibrio de blancos”, consulte el glosario de la página 118).



Opción	Descripción
AUTO	El balance de blancos se ajusta automáticamente.
	Mida un valor para el equilibrio blanco (43).
K	Seleccionar esta opción visualiza una lista de las temperaturas de color (43); resalte una temperatura y pulse MENU/OK para seleccionar la opción resaltada y visualizar el cuadro de diálogo de ajuste de precisión.
	Para sujetos que están expuestos a la luz solar directa.



Opción	Descripción
	Para sujetos que están a la sombra.
	Utilizar bajo luces fluorescentes “diurnas”.
	Utilizar bajo luces fluorescentes “blancas cálidas”.
	Utilizar bajo luces fluorescentes “blancas frías”.
	Utilizar bajo iluminación incandescente.
	Disminuye el tinte azul asociado generalmente con la iluminación bajo el agua.



- El equilibrio de blanco se ajusta únicamente para la iluminación con flash en los modos **AUTO** y . Apague el flash utilizando otras opciones de equilibrio blanco.
- Los resultados varían en función de las condiciones de disparo. Reproduzca las fotografías después de tomarlas para comprobar los colores.
- También podrá ajustar el equilibrio blanco con el botón **Q**.

: Equilibrio blanco personalizado

Seleccione  para ajustar el equilibrio blanco en condiciones de iluminación extraordinarias. Se visualizarán las opciones de medición del equilibrio blanco; encuadre un objeto blanco de manera tal que llene la pantalla y pulse el disparador hasta el fondo para medir el equilibrio blanco (para seleccionar el valor personalizado más reciente y salir sin medir el equilibrio blanco, pulse **DISP/BACK**, o pulse **MENU/OK** para seleccionar el valor más reciente y visualizar el diálogo de ajuste de precisión).

- **Si se muestra "¡FINALIZADO!"**, pulse **MENU/OK** para ajustar el equilibrio blanco al valor medido.
- **Si se muestra "SUBEXPOSICIÓN"**, eleve la compensación de exposición ( 51) e inténtelo nuevamente.
- **Si se muestra "SOBREEXPOSICIÓN"**, baje la compensación de exposición ( 51) e inténtelo nuevamente.

: Temperatura de color

La temperatura del color es una medición objetiva del color de una fuente de luz expresada en Kelvin (K). Las fuentes de luz con una temperatura de color cercana a la de la luz solar directa aparecen blancas; las fuentes de luz con una temperatura de color inferior tienen un tinte amarillo o rojo, mientras que las de una temperatura de color más alta tienen un tinte azul. Puede hacer coincidir la temperatura de color con la fuente de luz como se muestra en la siguiente tabla o seleccionar opciones que contrasten con el color de la fuente de luz para hacer las imágenes más "cálidas" o "frías".

◀ Escoja para fuentes de luz más rojizas
o imágenes "más frías"

Escoja para fuentes de luz más azuladas
o imágenes "más cálidas" ▶

2000 K

Luz de las velas

Atardecer/amanecer

5000 K

Luz solar directa

Sombra

15.000 K

Cielo azul

Sensibilidad

“Sensibilidad” se refiere a la sensibilidad de la cámara a la luz. Seleccione valores entre 200 y 6400, o seleccione **L (100)**, **H (12800)** o **H (25600)** para situaciones especiales. Los valores más altos pueden utilizarse para reducir el desenfoque cuando la iluminación es escasa, mientras que los valores más bajos permiten velocidades de obturación más lentas o aperturas más grandes en presencia de luz brillante; sin embargo, tenga en cuenta que puede aparecer moteado en las imágenes tomadas con altas sensibilidades, especialmente en **H (25600)**, mientras que escoger **L (100)** reduce el rango dinámico. Los valores de ISO 200 a ISO 6400 son los recomendados para la mayoría de las situaciones. Si se selecciona la opción **AUTO**, la cámara ajustará automáticamente la sensibilidad en respuesta a las condiciones de disparo; el valor entre paréntesis es la sensibilidad máxima que puede seleccionarse si el sujeto está escasamente iluminado.

1 Pulse **MENU/OK** en el modo disparo para mostrar el menú de disparo.

Pulse el dial de comando hacia arriba o hacia abajo para resaltar **ISO ISO** y pulse **MENU/OK**.

Con los valores predeterminados, también pueden visualizarse las opciones ISO al pulsar el botón **Fn**.



2 Pulse el dial de comando hacia arriba o abajo para resaltar la opción deseada y pulse **MENU/OK** para seleccionar.

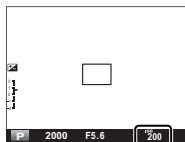

La sensibilidad no se restablece al apagar la cámara.

L (100) se reajusta a ISO 200 y **H (12800)** y **H (25600)** se reajustan a ISO 6400 al seleccionar **RAW**, **FINE+RAW** o **NORMAL+RAW** para calidad de imagen (73). Para más información acerca de los ajustes disponibles con **L (100)**, **H (12800)** y **H (25600)**, consulte la página 125.

■ AUTO

Las siguientes opciones están disponibles cuando **AUTO** está seleccionado:

Opción	Ajuste predeterminado
SENSIBILIDAD PREDETERM.	200
SENSIBILIDAD MAXIMA	800
VEL. OBTUR. MÍN.	1/60

La cámara elige automáticamente la sensibilidad entre la predeterminada y los valores máximos. La sensibilidad sólo se eleva por encima del valor predeterminado si la velocidad de obturación requerida para obtener una exposición óptima es menor que el valor seleccionado para **VEL. OBTUR. MÍN.**

- ❖ Si el valor seleccionado para **SENSIBILIDAD PREDETERM.** es superior al valor seleccionado para **SENSIBILIDAD MAXIMA**, **SENSIBILIDAD PREDETERM.** se ajustará en el valor seleccionado para **SENSIBILIDAD MAXIMA**.
- ❖ Es posible que la cámara seleccione velocidades de obturación más lentas que **VEL. OBTUR. MÍN.** si las imágenes pudieran todavía estar subexpuestas al valor seleccionado para **SENSIBILIDAD MAXIMA**.

Modo de enfoque

Utilice el selector del modo de enfoque para seleccionar cómo la cámara enfoca.

- **AF-S** (AF sencillo): El enfoque se bloquea cuando se pulsa el disparador hasta la mitad. Seleccione este modo para objetos estáticos.
- **AF-C** (AF continuo): El enfoque se ajusta de forma continua para reflejar cambios en la distancia hacia el sujeto incluso cuando el disparador no se pulsa hasta la mitad (tenga en cuenta que esto aumenta el agotamiento de las pilas).
- **MF** (manual): Enfoque manualmente con el anillo de enfoque del objetivo. Gire el anillo hacia la izquierda para disminuir la distancia de enfoque y hacia la derecha para aumentarla. El indicador de enfoque manual indica el grado de coincidencia entre la distancia de enfoque y la distancia al sujeto en el marco de enfoque (la barra roja indica la distancia de enfoque, la barra blanca la profundidad del campo, o en otras palabras, la distancia en frente y detrás del punto de enfoque enfocado); también puede comprobar el enfoque visualmente en el visor o monitor LCD. Escoja esta opción para el control manual del enfoque o en situaciones en las que la cámara no puede enfocar con el enfoque automático (📖 50).

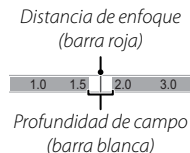
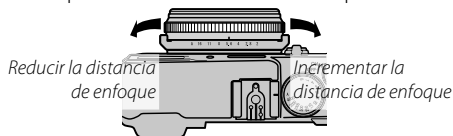
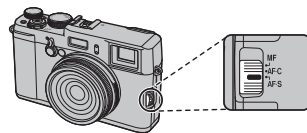

- ❖ Utilice la opción **ANILLO DE ENFOQUE** en el menú de configuración (📖 89) para invertir la dirección de giro del anillo de enfoque.
- ❖ La cámara no enfocará si el anillo de enfoque se gira más allá del infinito.
- ❖ Para enfocar con el enfoque automático, pulse el botón **AFL/AEL**. Esta opción puede usarse para enfocar rápidamente un sujeto escogido en modo de enfoque manual.
- ❖ La cámara puede mostrar la distancia de enfoque en metros o en pies. Utilice la opción **UNID. ESCALA ENF.** en el menú de configuración (📖 89) para escoger las unidades que desea utilizar.

■ Asistencia MF

La opción **MF ASIST. MF** del menú de configuración se puede utilizar para comprobar el enfoque al encuadrar las fotografías en el visor electrónico o pantalla LCD.

❖ El menú **MF ASIST. MF** se puede mostrar manteniendo pulsado el centro del control de comando.

Las siguientes opciones están disponibles:

- **RESALTE ASIST. ENFOQUE:** Resalta contornos de alto contraste. Gire el anillo de enfoque hasta que el sujeto sea resaltado.
- **DIVISIÓN IMAGEN DIGITAL:** Muestra una imagen en blanco y negro dividida en el centro del encuadre. Encuadre el sujeto en la zona de división de imagen y gire el anillo de enfoque hasta que las tres partes de la imagen dividida están correctamente alineadas.

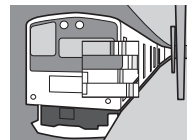

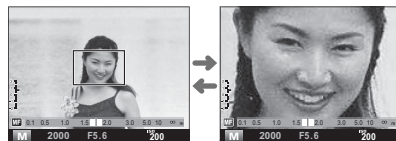

● Enfoque manual: Comprobación del enfoque

Si se selecciona **SÍ** para **MF COMPROB. ENFOQUE** en el menú de configuración (89), girar el anillo de enfoque aumenta automáticamente la imagen que se ve en el visor electrónico o pantalla LCD para obtener un enfoque preciso. Para desplazarse a otras áreas del encuadre, pulse el botón **AF** y gire el dial de comando.



❖ El nivel de ampliación cambia dependiendo de si **ESTÁNDAR** o **RESALTE ASIST. ENFOQUE/DIVISIÓN IMAGEN DIGITAL** está seleccionado para **MF ASIST. MF**.

Selección de las zonas de enfoque

Cuando se selecciona  **ÁREA** para  **MODO AF** en el menú de disparo y se selecciona **AF-S** como modo de enfoque, el visor electrónico y la pantalla LCD ofrecen una selección de 49 puntos de enfoque y el visor óptico una selección de 25, lo que permite que las fotografías se realicen con el sujeto principal casi en cualquier parte del encuadre. Para situar el encuadre del enfoque, pulse el botón **AF** y utilice el dial de comando (el encuadre del enfoque puede devolverse a la posición central pulsando **DISP/BACK**). Pulse **MENU/OK** cuando el encuadre del enfoque esté en la posición deseada.

- ① Cuando cambia al visor óptico, la cámara seleccionará el cuadro de enfoque más cercano al seleccionado en el visor electrónico o el monitor LCD.

Al encuadrar imágenes en el visor electrónico o en la pantalla LCD, puede escoger el tamaño del encuadre del enfoque para **AF-S** pulsando el botón **AF** y, a continuación, pulsando el control de comando hacia la izquierda o hacia la derecha. Pulse el control hacia la izquierda para reducir el encuadre en hasta un 50%, hacia la derecha para aumentarlo hasta un 150%. Pulse **MENU/OK** cuando el encuadre tenga el tamaño deseado.

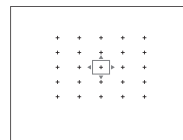

OVF

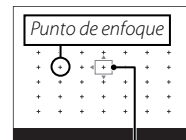

Marcos de enfoque

EVF/LCD

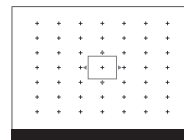

EVF/LCD

Bloqueo de exposición/enfoque

Para componer fotografías con sujetos fuera del centro:

1 Enfoque: Sitúe al sujeto en la zona de enfoque y pulse el disparador hasta la mitad para bloquear el enfoque y la exposición. El enfoque y la exposición permanecen bloqueados mientras se pulsa el disparador hasta la mitad (bloqueo de AF/AE).

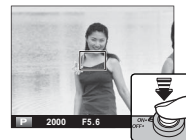

Según la opción seleccionada para **AF/AE** **BOTÓN BLOQ. AE/AF** en el menú de disparo (📖 78), el enfoque y/o la exposición también pueden bloquearse pulsando el botón **AFL/AEL**; el enfoque y/o la exposición permanecerán bloqueados incluso si se pulsa el disparador hasta la mitad. Escoja **SÓLO BLOQUEO AE** para bloquear la exposición pero no el enfoque, **SÓLO BLOQUEO AF** para bloquear el enfoque y no la exposición o **BLOQUEO AE/AF** para bloquear el enfoque y la exposición. Sin importar la opción seleccionada, no podrá utilizar el botón **AFL/AEL** para bloquear la exposición en el modo de enfoque manual (📖 46).

2 Recomponer: Mantenga el disparador pulsado hasta la mitad o mantenga el botón **AFL/AEL** pulsado.

Si se selecciona **CONMUT.BLOQ AE/AF** para **AE** **MODO BLOQ. AE/AF** (📖 78), el enfoque y/o la exposición se bloquean al pulsar el botón **AFL/AEL** y permanecen bloqueados hasta que el botón se pulsa nuevamente.



3 Disparo: Pulse el disparador por completo.



Enfoque automático

Aunque la cámara presume de un sistema de enfoque automático de alta precisión, podría no enfocar a los sujetos que se indican a continuación.

- Sujetos muy brillantes, tales como espejos o carrocerías de coches.
- Sujetos que se mueven rápidamente.
- Sujetos fotografiados a través de una ventana o de otro objeto reflectante.
- Sujetos oscuros y sujetos que absorben la luz en lugar de reflejarla, como el pelo o la piel.
- Sujetos que no son sólidos, como el humo o las llamas.
- Sujetos que tengan poco contraste con el fondo (por ejemplo, sujetos con prendas que son del mismo color que el fondo).
- Sujetos situados delante o detrás de un objeto de alto contraste que también se encuentre en las marcas de enfoque (por ejemplo, un sujeto fotografiado contra un telón de fondo con elementos que producen un alto contraste).

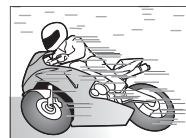

Compensación de la exposición

Gire el dial de compensación de exposición para ajustar la exposición al fotografiar sujetos muy brillantes, muy oscuros o con alto contraste. El efecto es visible en el monitor LCD y el visor electrónico; cuando utilice un visor óptico, utilice el indicador de exposición para comprobar la exposición.



Indicador de compensación de la exposición

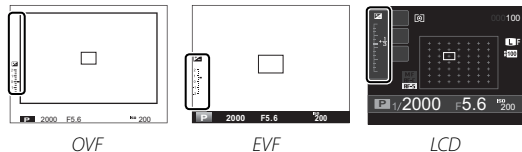

Elija valores positivos (+) para incrementar la exposición



Elija valores negativos (-) para reducir la exposición



● Valor de exposición (EV)

El valor de exposición está determinado por la sensibilidad del sensor de imagen y la cantidad de luz a la que se expone el sensor. Duplicar la cantidad de luz que entra en la cámara aumenta el EV en uno, mientras que dividirla a la mitad reduce el EV en uno. Se puede controlar la cantidad de luz que entra en la cámara ajustando la apertura y la velocidad de obturación.



● Elección de un valor de compensación de la exposición

- **Sujetos a contraluz:** Seleccione valores entre $+2/3$ EV a $+1 2/3$ EV.
- **Sujetos altamente reflectantes o escenas muy brillantes** (p. ej., campos nevados): $+1$ EV
- **Escenas que son principalmente cielo:** $+1$ EV
- **Sujetos iluminados** (especialmente si se fotografían contra fondos oscuros): $-2/3$ EV
- **Sujetos con poca reflectividad** (pinos o árboles con follaje colorido): $-2/3$ EV



Medición

Para elegir el método de selección de los exposímetros de la cámara, pulse el botón **AE** para visualizar las opciones de medición. Utilice el dial de comando para resaltar una opción y pulse **AE** para seleccionar.

Modo	Descripción
 (MULTI)	La cámara determina instantáneamente la exposición según el análisis de la composición, color y distribución del brillo. Recomendado en la mayoría de las situaciones.
 (PUNTUAL)	La cámara mide las condiciones de iluminación en un área en el centro del encuadre equivalente al 2% del total. Recomendado con sujetos a contraluz y en otros casos en los que el fondo sea mucho más brillante o más oscuro que el sujeto principal.
 (PROMEDIO)	La exposición se ajusta al promedio del encuadre completo. Proporciona una exposición constante al realizar varios disparos con la misma iluminación y es particularmente eficaz para paisajes y retratos de sujetos vestidos de blanco o negro.

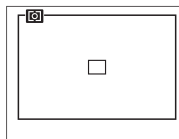
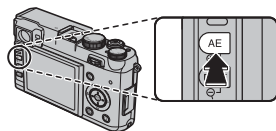

OVF



EVF/LCD

Uso del autodisparador

Utilice el temporizador para autorretratos o para evitar el desenfoco ocasionado por el movimiento de la cámara.

- 1 Pulse **MENU/OK** en el modo disparo para mostrar el menú de disparo.
Pulse el dial de comando hacia arriba o hacia abajo para resaltar **AUTODISPARADOR** y pulse **MENU/OK**.



- 2 Pulse el dial de comando hacia arriba o hacia abajo para resaltar una de las siguientes opciones y pulse **MENU/OK** para seleccionar.



Opción	Descripción
2 SEG	El obturador es liberado dos segundos después de pulsar el disparador. Utilice esta opción para reducir el desenfoco de la imagen causado por el movimiento al pulsar el disparador.
10 SEG	El obturador se libera diez segundos después de pulsar el disparador. Utilice esta opción para fotografías en las que desea aparecer.
NO	Disparador automático desactivado.

- 3 Pulse el disparador hasta la mitad para enfocar.

- ① Párese detrás de la cámara cuando utilice el disparador. Pararse delante del objetivo puede interferir con el enfoque y la exposición.



- 4 Pulse el disparador por completo para iniciar el temporizador. La pantalla en el monitor muestra la cantidad de segundos restantes hasta liberar el obturador. Para detener el temporizador antes de tomar la fotografía, pulse **DISP/BACK**.

La lámpara indicadora del autodesparador parpadeará inmediatamente antes de tomar la imagen. Si se selecciona el temporizador de dos segundos, el autodesparador parpadeará conforme vaya disminuyendo el contador.

- El disparador automático se apaga automáticamente al apagar la cámara.

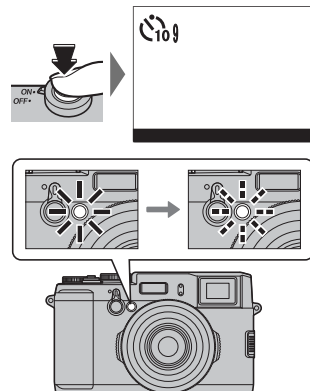

Simulación de película

Imita los efectos de diferentes tipos de vídeo, incluyendo blanco y negro (con o sin filtros de colores).











1 Pulse **MENU/OK** en el modo disparo para mostrar el menú de disparo.

Pulse el dial de comando hacia arriba o hacia abajo para resaltar

 **SIMULAC. PELÍCULA** y pulse **MENU/OK**.



2 Pulse el dial de comando hacia arriba o hacia abajo para resaltar una de las siguientes opciones y pulse **MENU/OK** para seleccionar.

Opción	Descripción
 (PROVIA/ESTÁNDAR)	Reproducción estándar de los colores. Apropia para una amplia gama de sujetos, desde retratos a paisajes.
 (VELVIA/VÍVIDA)	Una paleta de colores saturados de alto contraste, adecuado para fotografías de la naturaleza.
 (ASTIA/BAJO)	Mejora la gama de tonalidades disponibles para los tonos de piel en los retratos a la vez que preserva los azules luminosos de los cielos diurnos. Recomendado para la fotografía de retratos en exteriores.
 (PRO Neg. Hi)	Ofrece ligeramente más contraste que  (PRO Neg. Std). Recomendado para la fotografía de retratos en exteriores.
 (PRO Neg. Std)	Una paleta de tonos suaves. Se ha aumentado la gama de tonos disponibles para las tonalidades de piel, de forma que esta es una buena opción para fotografía de retrato en estudios.
 (MONOCROMO)	Permite tomar fotografías estándar en blanco y negro.
 (MONOCROMO+FILTRO AMAR.)	Toma fotografías en blanco y negro con un contraste ligeramente mayor. Este ajuste también disminuye ligeramente el tono del brillo del cielo.
 (MONOCROMO+FILTRO ROJO)	Toma fotografías en blanco y negro con un contraste mayor. Este ajuste también disminuye el tono del brillo del cielo.
 (MONOCROMO+FILTRO VERDE)	Suaviza los tonos de la piel en retratos en blanco y negro.
 (SEPIA)	Permite tomar fotografías en sepia.

Las opciones de simulación de película pueden combinarse con los ajustes de tono y nitidez (74).

Horquillado

Cambia automáticamente los ajustes en una secuencia de imágenes.

- 1 Pulse el botón **DRIVE** para visualizar las opciones de unidad y pulse o gire el dial hacia arriba o hacia abajo para resaltar una de las siguientes opciones:

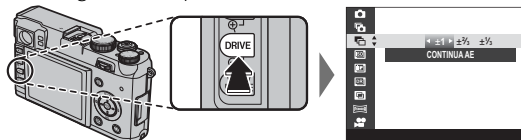

Opción	Descripción
CONTINUA AE	Pulse el dial de comando hacia la izquierda o hacia derecha para resaltar una cantidad de horquillado. Cada vez que pulse el disparador, la cámara realizará tres tomas: una utilizando el valor medido para la exposición, la segunda sobreexpuesta por la cantidad seleccionada y la tercera subexpuesta por la misma cantidad (sin importar la cantidad seleccionada, la exposición no excederá los límites del sistema de medición de exposición).
CONTINUA ISO	Pulse el dial de comando hacia la izquierda o hacia derecha para resaltar una cantidad de horquillado. Cada vez que el obturador es liberado, la cámara tomará una imagen con la sensibilidad actual (☞ 44) y la procesará para crear dos copias adicionales, una con la sensibilidad aumentada y otra con la sensibilidad disminuida por la cantidad seleccionada (sin importar la cantidad seleccionada, la sensibilidad no excederá ISO 6400 ni será inferior a ISO 200).
SIMULACIÓN PELÍC. CONT.	Cada vez que pulse el disparador, la cámara realizará una toma y la procesará para crear copias con los ajustes de simulación de película seleccionados para SIMULACIÓN PELÍC. CONT. del menú de disparo (☞ 73).
RANGO DINÁMICO CONTINUO	Cada vez que se pulsa el disparador, la cámara tomará tres fotos con distintos rangos dinámicos (☞ 73): 100% para la primera, 200% para la segunda y 400% para la tercera. Cuando se utilice el horquillado de rango dinámico, la sensibilidad se verá restringida hasta un mínimo de ISO 800, y la sensibilidad que estuviese en funcionamiento anteriormente se restablecerá tras la finalización del horquillado.

Pulse **MENU/OK** para seleccionar la opción resaltada.

- 2 Tome fotografías.

Exposiciones múltiples

Creando una fotografía que combina dos exposiciones.



- 1 Pulse el botón **DRIVE** para visualizar las opciones de unidad.

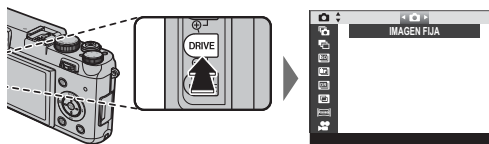

- 2 Pulse el dial de comando hacia arriba o hacia abajo para resaltar **EXPOSICIÓN MÚLTIPLE** y pulse **MENU/OK**.



- 3 Realice la primera toma.



- 4 Pulse **MENU/OK**. Se le solicitará realizar la segunda toma.



- Para regresar al paso 2 y volver a realizar la primera toma, pulse el dial de comando hacia la izquierda. Para guardar la primera toma y salir sin crear una exposición múltiple, pulse **DISP/BACK**.

- 5 Realice la segunda toma.



- 6 Pulse **MENU/OK** para crear la exposición múltiple, o pulse el dial de comando hacia la izquierda para regresar al paso 4 y volver a realizar la segunda toma.



Disparo continuo (modo ráfaga)

Permite capturar movimiento en una secuencia de imágenes.

- 1 Pulse el botón **DRIVE** para visualizar las opciones de unidad. Pulse el dial de comando hacia arriba o hacia abajo para resaltar  (CONTINUO), y las opciones que se muestran a continuación se visualizarán.

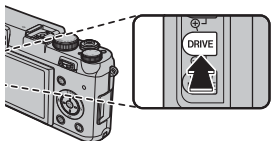

- 2 Pulse el dial de comando hacia la derecha o hacia la izquierda para seleccionar entre tasas de fotogramas de aproximadamente **6.0 fps** (fotogramas por segundo) y **3.0 fps**. Pulse **MENU/OK** para proceder al finalizar los ajustes.



- 3 Pulse el disparador hasta la mitad para enfocar.



- 4 Pulse el disparador por completo para iniciar los disparos. Los disparos finalizan al liberar el obturador, después de haber tomado el número de imágenes seleccionadas o cuando la tarjeta de memoria se llene.



- ◆ El enfoque y la exposición se determinan en función de la primera fotografía de cada serie. El flash se apaga automáticamente; el modo de flash seleccionado anteriormente se restablecerá al desactivar el disparo en ráfaga.
- ◆ La velocidad de grabación varía con la velocidad de obturación y puede ralentizarse al realizarse más tomas.
- ◆ Se puede requerir tiempo adicional para grabar las imágenes al finalizar la secuencia de disparo.
- ◆ Si la numeración de archivos llega a 999 antes de finalizar los disparos, las imágenes restantes se grabarán en una nueva carpeta (89).
- ◆ En algunos modos de unidad, los disparos podrían no comenzar si no existe suficiente espacio libre en la tarjeta de memoria.

Visualización de imágenes tomadas en una ráfaga única

Cuando una imagen tomada en modo de disparo continuo se visualiza a tamaño completo, la primera imagen de la ráfaga actual puede visualizarse al pulsar el dial de comando hacia abajo (reproducción de modo ráfaga). Pulse el dial de comando hacia la derecha para ver las imágenes en el orden en que se grabaron y hacia la izquierda para verlas en el orden inverso. Mantenga el dial de comando pulsado para desplazarse rápidamente a la foto deseada. Para salir, pulse **DISP/BACK**.

- ❖ Pulsar el dial de comando hacia la derecha cuando se muestra la última imagen de la ráfaga muestra la primera imagen de la ráfaga; asimismo, pulsar el dial hacia la izquierda cuando se muestra la primera imagen muestra la última imagen.
- ❖ Las operaciones de borrado (📄 81), giro (📄 83) y protección (📄 82) aplicadas durante la reproducción de modo ráfaga se aplicarán únicamente a la imagen actual. Por el contrario, si estas operaciones se llevan a cabo cuando se visualiza una imagen tomada en modo de disparo continuo a pantalla completa, afectarán a todas las imágenes en la misma ráfaga.

*Posición en el número de imagen ráfaga/
total en la ráfaga*

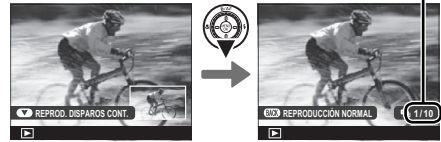

*Primera imagen en la
ráfaga*

📄 Ráfagas entre diferentes carpetas

Si una ráfaga única está dividida en varias carpetas, las imágenes de cada carpeta se tratarán como ráfagas individuales.

Panorámicas

Siga la guía en pantalla para crear una panorámica.

- 1 Pulse el botón **DRIVE** para visualizar las opciones de unidad. Pulse el dial de comando hacia arriba o hacia abajo para resaltar  (PANORÁMICA MOVIM.) y pulse **MENU/OK**.

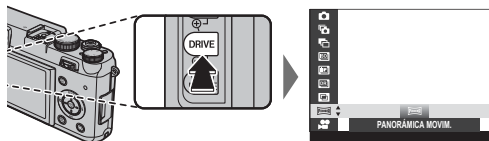

- 2 Para seleccionar el tamaño del ángulo a través del cual enfocará la cámara mientras dispara, pulse el dial de comando hacia la izquierda. Resalte un tamaño y pulse **MENU/OK**.



- 3 Pulse el dial de comando hacia la derecha para ver las opciones de direcciones panorámicas. Resalte una dirección panorámica y pulse **MENU/OK**.



- 4 Pulse el disparador por completo para iniciar la grabación. No es necesario mantener pulsado el disparador durante la grabación.

- 5 Enfoque la cámara en la dirección mostrada por la flecha. Los disparos finalizan automáticamente cuando la cámara se enfoca hacia el final de las guías y se completa la panorámica.

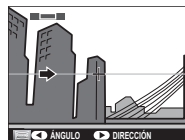

- ◆ Los disparos finalizan si pulsa el disparador hasta el fondo durante los disparos. Podría no grabarse ninguna panorámica si el disparador se pulsa antes de que la panorámica haya sido completada.

El tamaño de la panorámica completa varía según el ángulo y la dirección panorámica.

Ángulo	Dirección panorámica	Tamaño (An. x Al.)
120°	Horizontal	6440 x 1440
	Vertical	2160 x 6440
180°	Horizontal	9600 x 1440
	Vertical	2160 x 9600

- ❗ Las panorámicas se crean de múltiples imágenes; la exposición para toda la panorámica está determinada por la primera foto. En algunos casos la cámara puede registrar un ángulo mayor o inferior que el seleccionado o no ser capaz de unir las fotos perfectamente. La última parte de la panorámica podría no ser grabada si el disparo finaliza antes de completar la panorámica.
- ❗ Los disparos podrían interrumpirse si la cámara es enfocada demasiado deprisa o demasiado despacio. Si enfoca la cámara hacia cualquier otra dirección de la mostrada cancelará los disparos.
- ❗ Los resultados esperados pueden no ser logrados con personas en movimiento, objetos cercanos a la cámara, temas invariables como el cielo o un campo de césped, temas en constante movimiento como por ejemplo olas y cascadas, o temas que sufren marcados cambios en el brillo. Las panorámicas pueden aparecer borrosas si el sujeto está escasamente iluminado.

Para mejores resultados

Para obtener los mejores resultados, apoye los codos contra su cuerpo y mueva la cámara lentamente formando un pequeño círculo a velocidad constante, manteniendo la cámara horizontal y teniendo cuidado de enfocar únicamente en la dirección mostrada por las guías. Utilice un trípode para obtener mejores resultados. Si no se logran los resultados deseados, intente enfocar a distinta velocidad.

Visualización de panorámicas

En la reproducción a pantalla completa, las panorámicas pueden ser reproducidas utilizando el dial de comando. Pulse el dial de comando hacia abajo para comenzar la reproducción, y púselo de nuevo para hacer una pausa. Mientras la reproducción está pausada, podrá desplazar manualmente la panorámica pulsado el dial de comando hacia la izquierda o derecha. Para salir de la reproducción a pantalla completa, pulse el dial de comando hacia arriba.

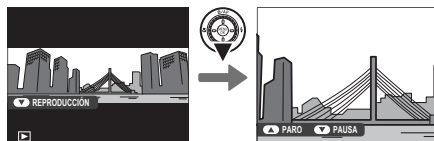

Grabación de imágenes en formato RAW

Para alternar entre la activación y desactivación de la calidad de imagen RAW para una sola toma, asigne **RAW** al botón **Fn** (📖 69). Si una opción JPEG está seleccionada actualmente para la calidad de imagen, pulsar el botón **Fn** seleccionará de forma temporal la opción equivalente JPEG+RAW. Si una opción JPEG+RAW está actualmente seleccionada, pulsar el botón **Fn** selecciona temporalmente la opción equivalente JPEG, mientras que si se selecciona **RAW**, pulsar el botón **Fn** selecciona temporalmente **FINE**. Tomar una foto o pulsar nuevamente el botón **Fn** restablece los ajustes anteriores.

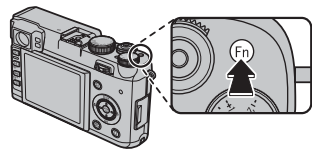

- ❖ Las imágenes RAW registran datos sin procesar desde el sensor de imágenes de la cámara. Es posible crear copias JPEG de las imágenes RAW con la opción **RAW CONVERSIÓN RAW** en el menú de reproducción o las imágenes RAW pueden verse en un ordenador con la aplicación RAW FILE CONVERTER instalada con el software del CD suministrado (📖 94, 95).
- ❖ Las sensibilidades **L (100)**, **H (12800)** y **H (25600)** no están disponibles cuando la calidad de imagen RAW está activada (📖 44).

Creación de copias JPEG de las imágenes RAW

Las imágenes RAW almacenan información de los ajustes de la cámara de forma separada de los datos capturados por el sensor de imagen de la cámara. Con la opción **RAW CONVERSIÓN RAW** en el menú de reproducción, puede crear copias JPEG de las imágenes RAW utilizando diferentes opciones para los ajustes enumerados a continuación. Los datos de la imagen original no se verán afectados, lo que permitirá que una única imagen RAW se procese en de muchos modos.

- 1 Pulse **MENU/OK** durante la reproducción para visualizar el menú de reproducción y, a continuación, pulse el dial de comando hacia arriba o hacia abajo para resaltar **RAW CONVERSIÓN RAW** y pulse **MENU/OK** para visualizar los ajustes indicados en la tabla de la derecha.

◆ Estas opciones también podrán visualizarse pulsando **Q** durante la reproducción.

- 2 Pulse el dial de comando hacia arriba o hacia abajo para resaltar un ajuste y pulse el dial de comando hacia la derecha para seleccionar. Pulse el el dial de comando hacia arriba o hacia abajo para resaltar la opción deseada y pulse **MENU/OK** para seleccionar y volver al listado de ajustes. Repita este paso para configurar los ajustes adicionales.



- 3 Pulse el botón **Q** para previsualizar la copia JPEG y pulse **MENU/OK** para guardarla.

Ajuste	Descripción
REFLEJAR COND. DISP.	Permite crear una copia JPEG con los ajustes en vigor en el momento en que se tomó la foto.
FORZADO/SUBREVELADO	Ajuste la exposición en -1 EV a $+3$ EV en incrementos de $\frac{1}{3}$ EV (📖 51).
RANGO DINÁMICO	Aumenta los detalles en altas luces para un contraste natural (📖 73).
SIMULAC. PELÍCULA	Simula los efectos de diferentes tipos de película (📖 55).
EQUILIBRIO BLANCO	Ajusta el equilibrio blanco (📖 42).
CAMBIO EQ. BLANCO	Ajusta con precisión el equilibrio blanco (📖 42).
COLOR	Ajusta la densidad del color (📖 74).
NITIDEZ	Agudiza o suaviza los perfiles (📖 74).
TONO ALT.LUCES	Ajusta las altas luces (📖 74).
TONO SOMBRAS	Ajusta las sombras (📖 74).
REDUCCIÓN RUIDO	Procesa la copia para disminuir el moteado (📖 74).
ESPACIOS COLOR	Escoge el espacio de color utilizado para la reproducción a color (📖 91).

El filtro ND

La cámara está equipada con un filtro de **Densidad Neutral (ND)** que reduce la exposición en el equivalente de 3 EV. Esto permite que las velocidades de obturación lentas o con aperturas más anchas sean utilizadas con sujetos muy iluminados, haciendo posible la sensación de movimiento borroso o que se suavicen los detalles del fondo sin riesgo de sobreexposición.

- 1 Pulse **MENU/OK** en el modo disparo para mostrar el menú de disparo.
Pulse el dial de comando hacia arriba o hacia abajo para resaltar **ND FILTRO ND** y pulse **MENU/OK**.

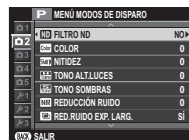

- 2 Pulse el dial de comando hacia arriba o hacia abajo para resaltar **SI** y pulse **MENU/OK** para seleccionar.

Búsqueda de imágenes



Siga los pasos detallados a continuación para buscar imágenes.

1 Pulse **MENU/OK** durante la reproducción para visualizar el menú de reproducción. Pulse el dial de comando hacia arriba o hacia abajo para resaltar  **BÚSQUEDA IMÁGENES** y pulse **MENU/OK**.

2 Resalte una opción y pulse **MENU/OK**.

Opción	Descripción
POR FECHA	Búsqueda por fecha.
POR ROSTRO	Búsqueda de imágenes que incluyen rostros.
POR ★ FAVORITOS	Buscar por valoración (👍 25).
POR TIPO DE DATOS	Buscar todas las imágenes fijas, todos los vídeos, todas las imágenes tomadas en modo ráfaga o todas las imágenes RAW.
POR MARCA CARGA	Encuentre todas las imágenes seleccionadas para cargarlas a un destino específico.

3 Seleccione un criterio de búsqueda. Solo las imágenes que coincidan con el criterio de búsqueda serán mostradas. Para eliminar o proteger las imágenes seleccionadas o ver las imágenes seleccionadas en una proyección, pulse **MENU/OK** y seleccione entre las opciones de la derecha.



Opción	Consultar página
 BORRAR	81
 PROTEGER	82
 PROYECCIÓN	84



4 Para finalizar la búsqueda, seleccione **TERMINAR BÚSQUEDA**.

Asistencia para álbum

Cree álbumes con sus fotos preferidas.

Creación de un álbum

- 1 Seleccione **NUEVO ÁLBUM** para  **ASIST. PARA ÁLBUM** en el menú de reproducción ( 85) y elija entre las siguientes opciones:
 - **SELECC. ENTRE TODAS:** Elija de entre todas las imágenes disponibles.
 - **SELECC. POR IMAGEN:** Escoja entre las imágenes que coincidan con los criterios de búsqueda seleccionados ( 66).

 No se pueden seleccionar fotografías  o menores ni películas para los álbumes.
- 2 Desplácese por las imágenes y pulse el dial de comando hacia arriba para seleccionar o eliminar la selección. Para mostrar la imagen actual en la carátula, pulse el dial de comando hacia abajo. Pulse **MENU/OK** para salir una vez completado el álbum.

 La primera imagen seleccionada se convierte en la imagen de la carátula. Pulse el dial de comando hacia abajo para seleccionar una imagen diferente para la carátula.

- 3 Resalte **FINALIZAR ÁLBUM** y pulse **MENU/OK** (para seleccionar todas las fotos o todas las fotos que coincidan con los criterios de búsqueda especificados para el álbum, seleccione **SELECCIONAR TODAS**). El nuevo álbum se añadirá a la lista en el menú de Asist. para álbum.
 - ① Los álbumes pueden contener hasta 300 imágenes.
 - ① Los álbumes que no contengan ninguna fotografía se eliminarán automáticamente.

Ver álbumes

Resalte un álbum en el menú asistencia para álbum y pulse **MENU/OK** para ver el álbum, a continuación pulse el dial de comando hacia la izquierda o hacia la derecha para desplazarse por las imágenes.

Editar y eliminar álbumes

Visualice un álbum y pulse **MENU/OK**. Las siguientes opciones serán visualizadas; seleccione la opción deseada y siga las instrucciones en pantalla.

- **EDITAR:** Edite el álbum tal y como se describe en "Creación de un álbum" (📖 67).
- **BORRAR:** Borre el álbum.

Álbumes de fotos

Los álbumes pueden copiarse en un ordenador utilizando el software MyFinePix Studio incluido (📖 93).

El botón Fn

El rol que el botón **Fn** desempeña puede seleccionarse mediante la opción **Fn BOTÓN AJUS. FUNCIÓN** en el menú de disparo (📖 74). Las opciones disponibles incluyen la exposición múltiple (📖 57), vista previa de profundidad de campo (📖 38), sensibilidad (📖 44), el autodisparador (📖 53), tamaño de imagen (📖 72), calidad de imagen (📖 73), rango dinámico (📖 73), simulación de película (📖 55), filtro ND (📖 65), modo AF (📖 77), ajustes personalizados (📖 70), grabación de vídeo (📖 32), filtro avanzado (📖 77), alternación RAW/JPEG (📖 63), y objetivo de conversión a gran angular (📖 108).

🔍 El menú **Fn BOTÓN AJUS. FUNCIÓN** también se muestra manteniendo pulsado el botón **Fn**.

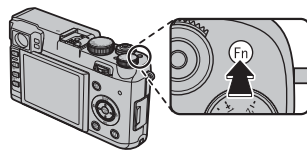

Guardar ajustes

Guarde hasta 3 conjuntos de ajustes personalizados de la cámara para situaciones cotidianas. Los ajustes guardados pueden recuperarse con la opción **SELECC. AJ. PERS.** en el menú de disparo.

1 Pulse **MENU/OK** en el modo disparo para mostrar el menú de disparo.

Pulse el dial de comando hacia arriba o hacia abajo para resaltar

EDIT./GUARD.AJ.P. y pulse **MENU/OK**.



2 Resalte un banco de ajustes personalizados y pulse **MENU/OK** para seleccionar. Configure lo siguiente según desee y pulse **DISP/BACK** al finalizar los ajustes:

ISO ISO, **D-Ring RANGO DINÁMICO**, **SIMULAC. PELÍCULA**, **WB EQUILIBRIO BLANCO**, **COLOR COLOR**, **Sharp NITIDEZ**, **TONO ALT.LUCES**, **TONO SOMBRAS**, **NR REDUCCIÓN RUIDO**, y **REINICIAR**.



❖ Para reemplazar los ajustes en el banco seleccionado por los ajustes actualmente seleccionados con la cámara, seleccione **GUARD. AJ. ACTUAL** y pulse **MENU/OK**.

❖ Para reiniciar los ajustes del banco actual, resalte **REINICIAR** y pulse **MENU/OK**.

3 Se mostrará un diálogo de confirmación; resalte **ACEPTAR** y pulse **MENU/OK**.

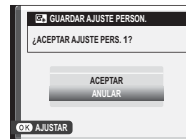

Grabación de vídeo avanzado

Profundidad del campo

Puede ajustar manualmente la apertura para la grabación de vídeo seleccionando una apertura distinta de **A** para AE con prioridad a la apertura. Ajuste la apertura antes de comenzar la grabación. Elija números f bajos para suavizar los detalles del fondo. El efecto puede aumentarse al incrementar la distancia entre el sujeto y el fondo.

① Los vídeos grabados con la apertura visualizada en rojo no estarán correctamente expuestos.

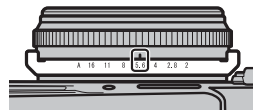

Antes de grabar

Antes de grabar, configure los ajustes de vídeo (📖 80), apertura (📖 38) y compensación de exposición (📖 51) y seleccione un modo de enfoque (📖 46). Estos ajustes no pueden ser configurados durante la grabación.

Uso de un micrófono externo

La cámara se puede utilizar con los micrófonos estéreo opcionales MIC-ST1 utilizando el cable suministrado con el MIC-ST1. Para obtener más detalles, consulte el manual del micrófono.

🔍 El nivel de grabación puede ajustarse mediante  **AJUSTE NIVEL MIC.** (📖 80).

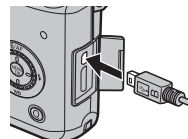

Menús

Uso de los menús: Modo de disparo

El menú disparo se utiliza para ajustar los ajustes para una amplia gama de condiciones de disparo. Para visualizar el menú, pulse **MENU/OK** en el modo de disparo. Resalte los elementos y pulse el dial de comando hacia la derecha para ver las opciones y, a continuación, resalte una opción y pulse **MENU/OK**. Pulse **DISP/BACK** para salir cuando finalice los ajustes.



Opciones del menú de disparo (fotografías)

☑ AUTODISPARADOR

(predeterminado: **NO**)

Realice imágenes con el autodesparador (🗨 53).

ISO ISO

(predeterminado: **200**)

Controla la sensibilidad de la cámara a la luz (🗨 44).

📏 TAMAÑO IMAGEN

(predeterminado: **L 3:2**)

Permite elegir el tamaño y la relación de aspecto en la cual se grabarán las imágenes fijas.

📏 Relación de aspecto

Las imágenes con una relación de aspecto de 3:2 tendrán las mismas proporciones que un fotograma de vídeo de 35 mm, mientras que una relación de aspecto de 16:9 es adecuada para la visualización en dispositivos de Alta Definición (HD). Las imágenes con una relación de aspecto de 1:1 son cuadradas.

Opción	Impresión a tamaños de hasta	Opción	Impresión a tamaños de hasta
L 3:2	41 × 28 cm	S 3:2	21 × 14 cm
L 16:9	41 × 23 cm	S 16:9	21 × 12 cm
L 1:1	28 × 28 cm	S 1:1	14 × 14 cm
M 3:2	29 × 20 cm		
M 16:9	29 × 16 cm		
M 1:1	20 × 20 cm		

📏 TAMAÑO IMAGEN no se restablece al apagar la cámara o al seleccionar otro modo de disparo.

📷 CALIDAD IMAGEN(predeterminado: **FINE**)

Permite escoger un formato de archivo y una relación de compresión. Seleccione **FINE** o **NORMAL** para grabar imágenes JPEG, **RAW** para grabar imágenes RAW o **FINE+RAW** o **NORMAL+RAW** para grabar imágenes JPEG y RAW. **FINE** y **FINE+RAW** utilizan relaciones de compresión JPEG más bajas para una mayor calidad de las imágenes JPEG, mientras que **NORMAL** y **NORMAL+RAW** usan relaciones de compresión JPEG más altas para incrementar la cantidad de imágenes que pueden almacenarse.

📷 RANGO DINÁMICO(predeterminado: **100**)

Control de contraste. Escoja valores inferiores para incrementar el contraste al tomar fotos en interiores o bajo cielos nublados, valores más altos para disminuir la pérdida de detalle al haber muchas luces y sombras al fotografiar escenas con grandes contrastes. Se recomiendan los valores altos para las escenas que incluyan tanto luz diurna como sombras profundas, para sujetos con un alto contraste tales como la luz diurna sobre el agua, el brillo de las hojas otoñales, y los retratos realizados contra un cielo azul, y objetos blancos o personas vestidas de blanco; tenga en cuenta, sin embargo, que podría aparecer un moteado en las fotografías tomadas con valores altos.

- ❖ Si **AUTO** está seleccionado, la velocidad de obturación y apertura se mostrarán al pulsar el disparador hasta la mitad.
- ❖ **200%** está disponible a sensibilidades ISO 400 y superiores, **400%** a sensibilidades ISO 800 y superiores.

📷 SIMULAC. PELÍCULA(predeterminado: **PROVIA/ESTÁNDAR**)

Simula los efectos de diferentes tipos de película (🗨️ 55).

📷 SIMULACIÓN PELÍC. CONT.

Seleccione los tipos de película para el horquillado de simulación de película (🗨️ 56).

📷 FILTRO ND(predeterminado: **NO**)

Encienda o apague el filtro ND (🗨️ 65).

 **COLOR** (predeterminado: **ESTÁNDAR**)

Permite ajustar la densidad del color.

 **NITIDEZ** (predeterminado: **ESTÁNDAR**)

Agudiza o suaviza los perfiles.

 **TONO ALT.LUCES** (predeterminado: **ESTÁNDAR**)

Permite ajustar la apariencia al haber muchas luces.

 **TONO SOMBRAS** (predeterminado: **ESTÁNDAR**)

Permite ajustar la apariencia de sombras.

 **REDUCCIÓN RUIDO** (predeterminado: **ESTÁNDAR**)

Permite reducir el ruido en las imágenes que se toman con sensibilidades altas.

 **RED.RUIDO EXP. LARG.** (predeterminado: **SÍ**)

Seleccione **SÍ** para disminuir el moteado en las exposiciones prolongadas (🗨 41).

 **SELECC. AJ. PERS.**

Recupere los ajustes guardados con  **EDIT./GUARD.AJ.P.**

 **EDIT./GUARD.AJ.P.**

Guarde los ajustes (🗨 70).

 **BOTÓN AJUS. FUNCIÓN** (predeterminado: **ISO ISO**)

Seleccione el rol desempeñado por el botón **Fn** (🗨 69).

VER AJ. PERSONAL.

Seleccione los elementos visualizados en el visor y en el monitor LCD (📖 21). Los siguientes elementos podrán ser visualizados: cuadrícula de enfoque (también puede seleccionar el tipo de cuadrícula como se describe en la página 76), horizonte virtual, distancia de enfoque (automática o manual), histograma, exposición (velocidad de obturación, apertura y sensibilidad), compensación de la exposición/indicador de exposición, medición, modo de flash, equilibrio blanco, simulación de película, rango dinámico, número de exposiciones restantes, tamaño y calidad de imagen y nivel de carga de la pila. Consulte las páginas 6 a 8 para ver las ubicaciones de estos elementos en las pantallas. Pulse el dial de comando hacia arriba o hacia abajo para resaltar los elementos y pulse **MENU/OK** para seleccionar o cancelar la selección. Pulse **DISP/BACK** para salir cuando finalice los ajustes.

Horizonte virtual

Si selecciona **NIVEL ELECTRÓNICO** se visualiza un horizonte virtual. La cámara está nivelada cuando las líneas se superponen.

👉 El horizonte virtual podría no mostrarse si el objetivo de la cámara apunta hacia abajo o hacia arriba.

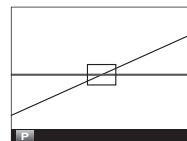

GUÍA ENCUADRE

(predeterminado: **CUADRÍCULA 9**)

Permite escoger el tipo de cuadrícula de encuadre disponible en modo disparo.

CUADRÍCULA 9	CUADRÍCULA 24	ENCUADRE HD
 <p data-bbox="102 339 439 360"><i>Para composición de "regla de los tercios".</i></p>	 <p data-bbox="521 339 794 360"><i>Una cuadrícula de seis por cuatro.</i></p>	 <p data-bbox="863 339 1225 412"><i>Encuadre las imágenes HD en el reencuadre que muestran las líneas en la parte superior e inferior de la pantalla.</i></p>

OBJ CONV GRAN ANG

(predeterminado: **NO**)

Seleccione **SÍ** durante el uso de un objetivo de conversión a gran angular opcional (🗨 108).

ASIST. MF













(predeterminado: **ESTÁNDAR**)

Elija cómo se visualiza el enfoque en el modo de enfoque manual (🗨 47).

Opción	Descripción
ESTÁNDAR	El enfoque se visualiza normalmente (el asistente de enfoque y la división de imagen digital no están disponibles).
DIVISIÓN IMAGEN DIGITAL	Se muestra una imagen en blanco y negro dividida.
RESALTE ASIST. ENFOQUE	La cámara intensifica los contornos de alto contraste. Elija entre BAJO y ALTO .

FILTRO AVANZADO(predeterminado: **NO**)



Tome fotografías con efectos de filtro. Elija de entre los siguientes filtros.

Filtro	Descripción
 CÁMARA DE JUGUETE	Seleccione este modo para obtener un efecto de cámara de juguete retro.
 MINIATURA	Las partes superiores e inferiores de las imágenes aparecen borrosas para un efecto maqueta.
 COLOR POP	Seleccione este modo para crear imágenes de alto contraste con colores saturados.
 TONO ALTO	Seleccione este modo para crear imágenes brillantes de bajo contraste.
 CLAVE BAJA	Creará tonos uniformemente oscuros con pocas áreas de mayor intensidad luminosa.
 TONO DINÁMICO	La expresión de tono dinámico es utilizada para proporcionar un efecto fantasía.
 ENFOQUE SUAVE	Creará un aspecto suave uniforme en toda la imagen.
 COLOR PARCIAL (ROJO)	Las áreas de la imagen que son del color seleccionado se graban en ese color. Las demás zonas de la imagen se graban en blanco y negro.
 COLOR PARCIAL (NARANJA)	
 COLOR PARCIAL (AMAR.)	
 COLOR PARCIAL (VERDE)	
 COLOR PARCIAL (AZUL)	
 COLOR PARCIAL (MORADO)	

Dependiendo del sujeto y de los ajustes de la cámara, es posible que en algunos casos las imágenes sean granuladas o varíen en el brillo y el tono.

MODO AF(predeterminado:  **ÁREA**)

Permite escoger la manera en la que la cámara selecciona la zona de enfoque cuando está en modo de enfoque **AF-S**.

-  **MULTI**: Cuando se pulsa el disparador hasta la mitad, la cámara detecta los sujetos de alto contraste y selecciona automáticamente la zona de enfoque.
-  **ÁREA**: Escoja la zona de enfoque manualmente ( 48).

AF- LUZ AUX. AF

(predeterminado: **SÍ**)

Si se selecciona **SÍ**, la luz auxiliar AF se iluminará para ayudar al enfoque automático.

- ◆ La luz auxiliar de AF se enciende automáticamente en modo silencio.
- ① En algunos casos, es posible que la cámara no pueda enfocar usando la luz auxiliar de AF. Si la cámara no puede enfocar en el modo macro, intente aumentar la distancia al sujeto.
- ① Evite dirigir la luz auxiliar de AF directamente a los ojos del sujeto.

AE- MODO BLOQ. AE/AF

(predeterminado: **BLOQ. AE/AF AL PUL**)

Si **BLOQ. AE/AF AL PUL** está seleccionado, la exposición y/o el enfoque permanecen bloqueados mientras el botón **AFL/AEL** esté pulsado. Si **CONMUT. BLOQ. AE/AF** está seleccionado, la exposición y/o el enfoque permanecen bloqueados mientras el botón **AFL/AEL** esté pulsado y permanecerán bloqueados hasta que el botón se pulse nuevamente.

AE- BOTÓN BLOQ. AE/AF

(predeterminado: **SÓLO BLOQUEO AE**)

Permite escoger la función desempeñada por el botón **AFL/AEL** (página 49).

RF CUADRO AF CORREGIDO

(predeterminado: **NO**)

Si se selecciona **SÍ**, se añadirá a la pantalla del visor óptico un segundo cuadro de enfoque para enfoques a una distancia de aproximadamente 50 cm. El encuadre del enfoque para la distancia de enfoque actual se muestra en verde cuando se pulsa el disparador hasta la mitad.

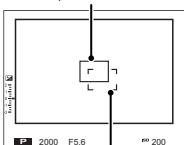
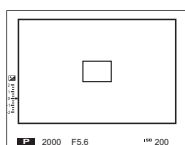
	SÍ	DESACTIVADO
Marcos de enfoque	<p><i>Cuadro de enfoque para una distancia de enfoque de infinito</i></p>  <p><i>Zona de enfoque para una distancia de enfoque de aproximadamente 50 cm</i></p>	

FLASH(predeterminado: ± 0)

Permite ajustar el brillo del flash. Escoja valores entre $+7/8$ EV y $-7/8$ EV. Tenga en cuenta que, dependiendo de las condiciones de disparo y la distancia que hay al sujeto, puede no ser posible obtener los resultados esperados.

SUPR. OJOS ROJOS(predeterminado: **NO**)

Escoja **SÍ** para eliminar los efectos de ojos rojos ocasionado por el flash.

- ◆ La reducción de ojos rojos es realizada únicamente si se detecta un rostro.
- ◆ La supresión de ojos rojos no está disponible con las imágenes RAW.

GUARDAR ORIGINAL(predeterminado: **NO**)

Escoja **SÍ** para guardar copias sin procesar de las imágenes realizadas con **SUPR. OJOS ROJOS**

Opciones del menú de disparo (modo vídeo)

Las siguientes opciones están disponibles en el modo vídeo (📖 32).

📺 MODO VÍDEO

(predeterminado: 📺 1920×1080 (30 fps))

Seleccione la tasa de fotogramas para la grabación de vídeo. Elija entre las velocidades de fotograma de 30 y 60 fps; el tamaño del fotograma se fija a 1920 × 1080 (Full HD).

🎞 SIMULAC. PELÍCULA

(predeterminado: 🎞 PROVIA/ESTÁNDAR)

Simula los efectos de diferentes tipos de película (📖 55).

🔊 AJUSTE NIVEL MIC.

(predeterminado: 3)

Ajuste el nivel de grabación del micrófono.

🖥 VER AJ. PERSONAL.

Seleccione los elementos visualizados en el visor y en el monitor LCD (📖 75).

📷 OBJ CONV GRAN ANG

(predeterminado: NO)

Seleccione **SI** durante el uso de un objetivo de conversión a gran angular opcional (📖 108).

Uso de los menús: Modo de reproducción

Para visualizar el menú de reproducción, pulse **MENU/OK** en el modo de reproducción. Resalte los elementos y pulse el dial de comando hacia la derecha para ver las opciones y, a continuación, resalte una opción y pulse **MENU/OK**. Pulse **DISP/BACK** para salir cuando finalice los ajustes.



Opciones del menú de reproducción

RAW CONVERSIÓN RAW

Cree copias JPEG de las imágenes RAW (📖 64).

🗑️ BORRAR

Para borrar todas las imágenes o las imágenes seleccionadas (📖 28).

📐 REENCUADRE

Crea una copia recortada de la imagen actual.

- 1 Visualice la imagen deseada.
 - 2 Seleccione **📐 REENCUADRE** en el menú de reproducción.
 - 3 Utilice los botones **🔍** y **🔍** para acercar y alejar el zoom y pulse el dial de comando hacia arriba, hacia abajo, hacia la izquierda o hacia la derecha para desplazarse por la imagen hasta visualizar la parte deseada.
 - 4 Pulse **MENU/OK** para mostrar un diálogo de confirmación.
 - 5 Pulse de nuevo **MENU/OK** para guardar la copia recortada en otro archivo.
- 💡 Los recortes más grandes generan copias más grandes; todas las copias tienen una relación de 3 : 2. Si el tamaño de la copia final va a ser **640**, se mostrará **ACEPTAR** en color amarillo.

REDIMENSIONAR

Permite crear una copia recortada de la imagen actual.

- 1 Visualice la imagen deseada.
 - 2 Seleccione  **REDIMENSIONAR** en el menú de reproducción.
 - 3 Resalte un tamaño y pulse **MENU/OK** para mostrar un diálogo de confirmación.
 - 4 Pulse de nuevo **MENU/OK** para guardar la copia redimensionada en otro archivo.
- 📌 Los tamaños disponibles varían dependiendo del tamaño original de la imagen.

PROTEGER

Permite proteger imágenes contra el borrado accidental. Resalte una de las siguientes opciones y pulse **MENU/OK**.

- **FOTO**: Para proteger las imágenes seleccionadas. Pulse el dial de comando hacia la izquierda o hacia la derecha para ver las imágenes y pulse **MENU/OK** para seleccionar o cancelar la selección. Pulse **DISP/BACK** al finalizar la operación.
 - **AJUSTAR TODAS**: Proteger todas las imágenes.
 - **REINICIAR TODAS**: Eliminar la protección de todas las imágenes.
- ⓘ Las imágenes protegidas se borrarán al formatear la tarjeta de memoria ( 92).

GIRAR IMAGEN

Permite girar las imágenes.

- 1 Visualice la imagen deseada.
 - 2 Seleccione **GIRAR IMAGEN** en el menú de reproducción.
 - 3 Pulse el dial de comando hacia abajo para girar la imagen 90° en sentido horario o hacia arriba para girarla 90° en sentido antihorario.
 - 4 Pulse **MENU/OK**. La imagen se visualizará automáticamente en la orientación seleccionada al reproducirse en la cámara.
- ❖ Las imágenes protegidas no se pueden girar. Elimine la protección antes de girar las imágenes.
 - ❖ Es posible que la cámara no pueda girar imágenes que se hayan creado con otros dispositivos. Las imágenes giradas en la cámara no serán giradas al visualizarse en un ordenador o en otras cámaras.
 - ❖ Las imágenes tomadas con **CONFIG. PANTALLA > VIS. GIRO AUTO** se muestran automáticamente en la orientación correcta durante la reproducción (📖 90).

COPIAR

Permite copiar imágenes de la memoria interna a una tarjeta de memoria.



- 1 Seleccione **COPIAR** en el menú de reproducción.
 - 2 Resalte una de las siguientes opciones y pulse el dial de comando hacia la derecha:
 - **MEM INT** → **TARJ**: Permite copiar imágenes de la memoria interna a una tarjeta de memoria.
 - **TARJ** → **MEM INT**: Copie fotografías desde una tarjeta de memoria a la memoria interna.
 - 3 Resalte una de las siguientes opciones y pulse **MENU/OK**:
 - **FOTO**: Para copiar las imágenes seleccionadas. Pulse el dial de comando hacia la izquierda o hacia la derecha para ver las imágenes y pulse **MENU/OK** para copiar la imagen actual.
 - **TODAS LAS FOTOS**: Para copiar todas las imágenes.
- ❖ El proceso de copia finaliza cuando el destino esté lleno.
 - ❖ No se copia la información de impresión de DPOF (📖 101).

SUPR. OJOS ROJOS

Permite eliminar los ojos rojos de los retratos. La cámara analizará la imagen; si detecta ojos rojos, la imagen será procesada para crear una copia con el efecto de ojos rojos reducido.



- 1 Visualice la imagen deseada.
- 2 Seleccione  **SUPR. OJOS ROJOS** en el menú de reproducción.

3 Pulse **MENU/OK**.

- ❖ No se podrán suprimir los ojos rojos si la cámara no detecta un rostro o si el rostro está de perfil. Los resultados pueden variar según la escena. No es posible suprimir el efecto de ojos rojos de fotografías que ya se han procesado con la función de supresión de ojos rojos ni de fotografías creadas con otros dispositivos.
- ❖ La cantidad de tiempo que se necesita para procesar la imagen varía según la cantidad de rostros detectados.
- ❖ Las copias creadas con  **SUPR. OJOS ROJOS** se indican con un icono  durante la reproducción.
- ❖ La supresión de ojos rojos no se puede realizar en las imágenes RAW.

PROYECCIÓN

Permite ver las imágenes en una proyección automática. Elija el tipo de presentación y pulse **MENU/OK** para iniciarla. Pulse **DISP/BACK** en cualquier momento durante la presentación para ver la ayuda en pantalla. La presentación puede finalizarse en cualquier momento al pulsar **MENU/OK**.

Opción	Descripción
NORMAL	Pulse el dial de comando hacia la izquierda o hacia la derecha para retroceder o avanzar una foto. Seleccione FUNDIDO para usar transiciones por desvanecimiento entre las fotos.
FUNDIDO	Como arriba, excepto que la cámara acerca automáticamente la imagen a los rostros.
NORMAL 	
FUNDIDO 	
MÚLTIPLE	Permite visualizar varias imágenes simultáneamente.

- ❖ La cámara no se apagará automáticamente durante el transcurso de una presentación.

ASIST. PARA ÁLBUM

Cree álbumes con sus fotos favoritas (📖 67).

ETIQ. PARA CARGA

Seleccione las fotos para cargar a YouTube, Facebook o MyFinePix.com utilizando MyFinePix Studio (solo disponible en Windows).

- 1 Marque una opción y pulse **MENU/OK**. Seleccione **YouTube** para seleccionar vídeos para cargar a YouTube, **FACEBOOK** para elegir fotografías y vídeos a cargar en Facebook, o **MyFinePix.com** para elegir las fotografías que se vayan a cargar a MyFinePix.com.
 - 2 Pulse el dial de comando hacia la izquierda o hacia la derecha para mostrar las imágenes y pulse **MENU/OK** para seleccionar o cancelar la selección. Pulse **DISP/BACK** para salir cuando haya seleccionado las imágenes deseadas.
- ❖ Únicamente se pueden seleccionar vídeos para cargarse en YouTube.
 - ❖ Únicamente se pueden seleccionar fotos para cargarse en MyFinePix.com.
 - ❖ Durante la reproducción, seleccione las imágenes indicadas con los iconos 📺 **YouTube**, 📺 **FACEBOOK** o 📺 **MyFinepix.com**.
 - ❖ Elija **REINICIAR TODAS** para anular la selección de todas las fotografías. Si el número de fotografías afectadas es muy grande, completar la operación podría llevar cierto tiempo. Pulse **DISP/BACK** para salir antes de que la operación finalice.

🔗 Carga de imágenes (solo disponible en Windows)

Las imágenes seleccionadas pueden cargarse con la opción **YouTube/Facebook/MyFinePix.com Upload** (Cargar a YouTube/Facebook/MyFinePix.com) en MyFinePix Studio. Para obtener información sobre la instalación de MyFinePix Studio y la conexión de la cámara a un ordenador, consulte "Visualización de imágenes en un ordenador" (📖 93).

Seleccionar con la cámara

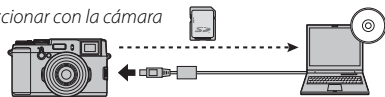

Subir desde el ordenador

BÚSQUEDA IMÁGENES

Busque imágenes (📖 66).

PED. COPIAS (DPOF)

Seleccione imágenes para imprimirlos en dispositivos compatibles con DPOF y PictBridge (101).

RELACIÓN ASPECTO

Seleccione cómo los dispositivos de Alta definición (HD) visualizarán las imágenes con una relación de aspecto de 3 : 2 (esta opción está disponible únicamente al conectar un cable HDMI). Seleccione 16 : 9 para visualizar la imagen de manera que llene la pantalla con la parte superior e inferior recortada, 3 : 2 para visualizar la totalidad de la imagen con bandas negras a cada lado.

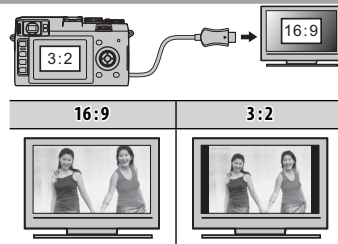

VOL.REPRODUCCIÓN

Permite controlar el volumen de la reproducción de videos.

(predeterminado: 7)

El menú de configuración

Uso del menú de configuración

1 Visualice el menú de configuración.

1.1 Pulse **MENU/OK** para visualizar el menú del modo actual.



1.2 Pulse el dial de comando hacia la izquierda para resaltar la pestaña del menú actual.



1.3 Pulse el dial de comando hacia abajo para resaltar .



Pestaña

1.4 Pulse el dial de comando hacia la derecha para colocar el cursor en el menú de configuración.



2 Configure los ajustes.

Resalte los elementos y pulse el dial de comando hacia la derecha para ver las opciones y, a continuación, resalte una opción y pulse **MENU/OK**. Pulse **DISP/BACK** para salir cuando finalice los ajustes.

Opciones del menú de configuración

🕒 FECHA/HORA

Ajuste el reloj de la cámara (🗨️ 17).

🕒 DIF.HORARIA

(predeterminado: 🏠)

Al viajar, cambia el reloj de la cámara instantáneamente de la zona horaria de origen a la hora local de su destino. Para especificar la diferencia entre la hora local y su zona horaria de origen:

- 1 Resalte ➔ **LOCAL** y pulse **MENU/OK**.
- 2 Utilice el dial de comando para elegir la diferencia horaria entre la hora local y su zona horaria de origen. Pulse **MENU/OK** al finalizar la configuración.

Para ajustar el reloj de la cámara a la hora local, resalte ➔ **LOCAL** y pulse **MENU/OK**. Para ajustar el reloj a la hora de su zona horaria, seleccione 🏠 **ORIGEN**. Si selecciona ➔ **LOCAL**, ➔ se visualizará durante tres segundos al encender la cámara.

🗨️ 言語/LANG.

Seleccione un idioma (🗨️ 17).

🔄 REINICIAR

Restablezca las opciones de disparo o del menú de configuración a sus valores predeterminados. 🕒 **FECHA/HORA**, 🕒 **DIF.HORARIA**, 🖨️ **CONFIG. PANTALLA** > **COLOR DEL FONDO** y 🗨️ **RECuento DISPAR.** no se ven afectados.

- 1 Resalte la opción deseada y pulse el dial de comando hacia la derecha.
- 2 Se mostrará un diálogo de confirmación; resalte **ACEPTAR** y pulse **MENU/OK**.

🔇 MODO SILENCIO

(predeterminado: **NO**)

Seleccione **SI** para deshabilitar el altavoz, el flash y el iluminador en aquellas situaciones en las que los sonidos o luces de la cámara puedan resultar molestos (tenga en cuenta que el modo silencio no puede habilitarse o deshabilitarse durante la reproducción de vídeo). El modo silencio puede activarse y desactivarse igualmente mediante el uso del botón **DISP/BACK** tal y como se ha descrito en la página 5.

CONTADOR(predeterminado: **SEGUIR**)

Las nuevas imágenes se guardan en archivos de imágenes cuyos nombres se crean utilizando un número de cuatro dígitos asignado al sumar uno al último número de archivo utilizado. El número de archivo se visualiza durante la reproducción como se muestra a la derecha. **CONTADOR** determina si la numeración de los archivos se reinicia desde 0001 al insertar una nueva tarjeta de memoria o al formatear la tarjeta de memoria actual.

Número de foto

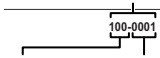

Número de directorio Número de archivo

Opción	Descripción
SEGUIR	La numeración continúa a partir del último número de archivo utilizado o del primer número de archivo disponible, el que sea mayor. Seleccione esta opción para reducir el número de imágenes con nombres de archivo duplicados.
RENOVAR	La numeración se reinicia desde 0001 después de formatear la tarjeta de memoria o al insertar una nueva tarjeta de memoria.

- Si el número de fotos llega a 999-9999, el disparador queda inhabilitado (116).
- Seleccionar **REINICIAR** (88) ajusta **CONTADOR** a **SEGUIR** pero no reinicia el número de archivo.
- El número de foto para imágenes tomadas con otras cámaras puede diferir.

ANILLO DE ENFOQUE(predeterminado: **HACIA DERECHA**)

Permite escoger la dirección en la cual se gira el anillo de enfoque para incrementar la distancia de enfoque.

COMPROB. ENFOQUE(predeterminado: **NO**)

Si **SÍ** está seleccionado, la vista a través del objetivo se ampliará automáticamente en la pantalla para ayudar durante al enfoque cuando se gire el anillo de enfoque en el modo de enfoque manual (47).

UNID. ESCALA ENF.(predeterminado: **METROS**)

Permite escoger las unidades utilizadas para el indicador de distancia de enfoque (46).

CONFIG. SONIDO

Ajuste la configuración de sonido.

Opción	Descripción
VOLUMEN BOTONES	Ajuste el volumen de los sonidos producidos al manejar los controles de la cámara. Seleccione NO (silencioso) para deshabilitar los sonidos de control.
VOL. OBTURADOR	Ajuste el volumen de los sonidos producidos al liberar el obturador. Elija NO (silencioso) para deshabilitar el sonido del obturador.
SONIDO OBTURADOR	Elije el sonido producido por el obturador.

CONFIG. PANTALLA

Ajuste la configuración de pantalla.

Opción	Descripción
MOSTRAR FOTO	Escoja cuánto tiempo se mostrarán las imágenes después del disparo. Los colores pueden diferir ligeramente de aquéllos de la imagen final y puede apreciarse "ruido" (moteado) a altas sensibilidades. <ul style="list-style-type: none"> • CONTINUO: Las imágenes se visualizan hasta que se pulse el botón MENU/OK o hasta que se pulse el disparador hasta la mitad. Para acercar el zoom al punto de enfoque activo, pulse el centro del control de comando; vuelva a pulsarlo para cancelar el zoom. • 1,5 SEG, 0,5 SEG: Las imágenes se visualizan durante 1,5 segundos (1,5 SEG) o 0,5 segundos (0,5 SEG) o hasta que se pulse el disparador hasta la mitad. • NO: Las imágenes no son visualizadas tras el disparo.
BRILLO LCD/EVF	Permite controlar el brillo de la pantalla.
MODO PANTALLA LUZ SOLAR	Seleccione SÍ para hacer que la visualización de la pantalla sea más fácil de leer con luz brillante (☀ 119).
VIS. GIRO AUTO	Seleccione SÍ para girar automáticamente las imágenes en vertical (retrato) durante la reproducción.
COLOR DEL FONDO	Permite seleccionar un esquema de color.

🔌 CONTROL ENERGÍA

Ajuste la configuración del control de energía.

Opción	Descripción
AUTODESCONEXIÓN	Permite seleccionar cuánto tiempo debe transcurrir antes de que la cámara se apague automáticamente cuando no se realiza ninguna operación. Tiempos más reducidos aumentan la duración de la pila; si selecciona NO , deberá apagar la cámara manualmente. Tenga en cuenta que en algunas situaciones la cámara se apaga automáticamente incluso si ha seleccionado NO .
ALTO RENDIMIENTO	Seleccione Sí para un enfoque más rápido y para reducir el tiempo necesario para reiniciar la cámara después de apagarse (📖 16).

🔋 AHORRO ENERGÍA OVf(predeterminado: **NO**)

Seleccione **Sí** para reducir el consumo de energía e incrementar el número de imágenes que se pueden tomar con una única carga cuando las imágenes son encuadradas en el visor óptico.

- ❖ Cuando se selecciona **Sí**, el histograma en el visor óptico viene indicado por un solo fotograma.

📊 RECUENTO DISPAR.

Ver la cantidad aproximada de veces que se ha abierto el obturador.

- ❖ El recuento también se incrementa cada vez que se apaga la cámara, se selecciona el modo de reproducción, o si el visor óptico se activa.

🎨 ESPACIOS COLOR(predeterminado: **sRGB**)

Permite escoger el espectro de colores disponibles para la reproducción a color.

Opción	Descripción
sRGB	Recomendado en la mayoría de las situaciones.
Adobe RGB	Para impresión comercial.

TRANSF. Eye-Fi





(predeterminado: **SÍ**)

Podrá utilizar la cámara con tarjetas Eye-Fi de terceros; para obtener más información, consulte el manual proporcionado con la tarjeta o póngase en contacto con el fabricante.

Opción	Descripción
SÍ	Las imágenes tomadas con la cámara se cargan en un destino preseleccionado.
NO	Las imágenes no se cargan automáticamente.

- ⓘ Tenga en cuenta las regulaciones locales concernientes al uso de dispositivos inalámbricos al utilizar tarjetas Eye-Fi. Seleccione **NO** en aviones, hospitales y otros lugares en los que el uso de dispositivos inalámbricos esté prohibido.

El icono Eye-Fi

Icono	Estado
	En modo de espera/sin conexión
 (parpadea)	Conexión
 (animado)	Carga en curso
 (rojo)	Error

FORMATEAR

Seleccione **ACEPTAR** para formatear la tarjeta de memoria.

- ⓘ Todos los datos—incluyendo las imágenes protegidas— se borrarán de la tarjeta de memoria. Asegúrese de copiar los archivos importantes en un ordenador o en otro dispositivo de almacenamiento.
- ⓘ No abra la tapa del compartimento de la batería durante el formateo.

Visualización de imágenes en un ordenador

El software suministrado se puede utilizar para copiar imágenes en un ordenador, en el cual se pueden almacenar, visualizar, organizar e imprimir. Antes de continuar, instale el software, tal y como se describe a continuación. **No conecte la cámara al ordenador hasta haber finalizado la instalación.**

Windows: Instalación de MyFinePix Studio

1 Compruebe que el ordenador cumple con los siguientes requisitos:

	Windows 8 / Windows 7 (Service Pack 1) / Windows Vista (Service Pack 2) ¹	Windows XP (Service Pack 3) ¹
CPU	Pentium 4 de 3GHz o superior (Core 2 Duo 2,4GHz o superior ²)	Pentium 4 de 2GHz o superior (Core 2 Duo 2,4GHz o superior ²)
RAM	1 GB o más	512 MB o más (1 GB o más ²)
Espacio libre en disco	2 GB o más	
GPU	Compatible con DirectX 9 o posterior (recomendado)	Compatible con DirectX 7 o posterior (requerido; rendimiento no garantizado con otras GPU)
Video	1024 x 768 píxeles o más con color de 24 bits o superior	
Otros	<ul style="list-style-type: none">• Se recomienda utilizar el puerto USB incorporado. No se garantiza el funcionamiento con otros puertos USB.• .NET Framework 3.5 Service Pack 1 requerido al cargar imágenes o al utilizar Map Viewer.• Necesitará una conexión a internet (se recomienda de banda ancha) para instalar .NET Framework (si fuese necesario), para utilizar la función de actualización automática, y a la hora de llevar a cabo tareas tales como compartir imágenes por internet o a través de correo electrónico.	

1 No es compatible con otras versiones de Windows. Únicamente son compatibles los sistemas operativos pre-instalados; no se garantiza el funcionamiento en ordenadores ensamblados ni en ordenadores en los que se han actualizado versiones anteriores de Windows.

2 Se recomienda al visualizar vídeos HD.

2 Inicie el ordenador. Antes de continuar, inicie sesión en una cuenta con privilegios de administrador.

- 3 Cierre todas las aplicaciones que se estén ejecutando e inserte el CD de instalación en una unidad de CD-ROM.

 **Windows 8/Windows 7/Windows Vista**

Si aparece un cuadro de diálogo de reproducción automática, haga clic en **SETUP.EXE**. Aparecerá el diálogo “Control de cuentas de usuario”; haga clic en **Sí** (Windows 8/Windows 7) o **Permitir** (Windows Vista).

El instalador comenzará automáticamente; haga clic en **Install MyFinePix Studio** (Instalar MyFinePix Studio) y siga las instrucciones en pantalla para instalar MyFinePix Studio y el RAW FILE CONVERTER.

 **Si el instalador no comienza automáticamente (Windows 7/Windows Vista)**

Si el programa de instalación no inicia automáticamente, seleccione **Equipo** o **Mi PC** en el menú **Inicio**; luego, haga doble clic en el icono del CD de **FINEPIX** para abrir la ventana del CD de FINEPIX y haga doble clic en **setup** o **SETUP.EXE**.

 **Si el instalador no comienza automáticamente (Windows 8)**

- 1 Seleccione **Escritorio** en la pantalla de comienzo.
- 2 Seleccione **Explorador de archivos** en la barra de tareas.
- 3 Seleccione **Equipo** en el panel de navegación.
- 4 Haga doble clic en el icono de la unidad donde inserte el CD **FINEPIX** y siga las instrucciones que aparecen en pantalla.

- 4 Si se le pide instalar Windows Media Player o DirectX, siga las instrucciones en pantalla para finalizar la instalación.
- 5 Extraiga el CD de instalación de la unidad de CD-ROM cuando la instalación haya finalizado. Guarde el CD de instalación en un lugar seco, fuera del alcance de la luz solar directa, en caso de que tenga que volver a instalar el software.

La instalación ha finalizado. Proceda con la “Conexión de la cámara” (📖 97).

Macintosh: Instalación de RAW FILE CONVERTER

El RAW FILE CONVERTER se utiliza para visualizar imágenes RAW en su ordenador.

- 1** Compruebe que sistema del ordenador cumple los siguientes requisitos:

CPU	Intel (Core 2 Duo o superior)
Sistema operativo	Copias preinstaladas de Mac OS X versión 10.6–10.8 (visite http://www.fujifilm.com/support/digital_cameras/compatibility/ para más información).
RAM	1 GB o más
Espacio libre en disco	Se requiere un mínimo de 200 MB para la instalación con 400 MB disponibles para ejecutar RAW FILE CONVERTER
Vídeo	1024 × 768 píxeles o más con color de 24 bits o superior

- 2** Después de iniciar el ordenador y de cerrar todas las aplicaciones que se estén ejecutando, inserte el CD de instalación en una unidad de CD-ROM y haga doble clic en **SILKYRFCEXInstaller**.
- 3** Introduzca un nombre y una contraseña de administrador cuando se le pida y haga clic en **ACEPTAR** y, a continuación, siga las instrucciones que aparecen en la pantalla para instalar. Haga clic en **Exit (Salir)** para salir del programa de instalación una vez finalizada la misma.
- 4** Retire el CD de instalación de la unidad de CD-ROM. Tenga en cuenta que es posible que no pueda retirar el CD si Safari está en ejecución; si fuera necesario, cierre Safari antes de extraer el CD. Guarde el CD de instalación en un lugar seco, fuera del alcance de la luz solar directa, por si tiene que volver a instalar el software.

La instalación ha finalizado. Proceda con la “Conexión de la cámara” (📖 97).

Importar imágenes o vídeos en Mac (Macintosh)

Utilice una aplicación estándar de Mac OS, como por ejemplo Image Capture para importar imágenes o vídeos en Mac.

Conexión de la cámara

- 1** Si las imágenes que desea copiar están almacenadas en una tarjeta de memoria, inserte la tarjeta en la cámara (12).
 - ◆ Los usuarios de Windows necesitan el CD de Windows al iniciar el software por primera vez.
 - Ⓢ La interrupción del suministro de energía durante la transferencia puede causar la pérdida de datos o daños a la memoria interna o a la tarjeta de memoria. Cargue la batería antes de conectar la cámara.
- 2** Apague la cámara y conecte el cable USB suministrado tal y como se muestra, asegurándose de insertar completamente los conectores. Conecte la cámara directamente al ordenador; no utilice un concentrador o teclado USB.
- 3** Encienda la cámara y siga las instrucciones que aparecen en pantalla para copiar las imágenes al ordenador. Para salir sin copiar las imágenes, haga clic en **Anular**.

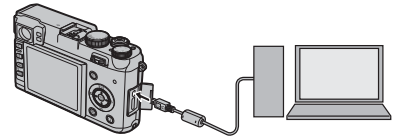

Para más información sobre el uso del software suministrado, inicie la aplicación y seleccione la opción adecuada en el menú de **Help (Ayuda)**.

- ❗ Si inserta una tarjeta de memoria que contiene un gran número de imágenes, puede haber una demora antes de que se abra el software y no será posible importar o guardar imágenes. Utilice un lector de tarjetas de memoria para transferir las imágenes.
- ❗ Asegúrese de que el ordenador no muestre un mensaje que indique que el proceso de copiado está en progreso y que la lámpara del indicador esté apagada antes de apagar la cámara o de desconectar el cable USB (si el número de imágenes copiadas es muy grande, la lámpara del indicador podría permanecer encendida después de que haya desaparecido el mensaje del ordenador). De lo contrario, podría perder datos o dañar la memoria interna o la tarjeta de memoria.
- ❗ Desconecte la cámara antes de insertar o de extraer las tarjetas de memoria.
- ❗ En algunos casos puede no ser posible acceder a imágenes guardadas en un servidor de red utilizando el software suministrado de la misma forma que en un ordenador independiente.
- ❗ Todos los costes facturados por la compañía telefónica o proveedor de servicios de Internet al utilizar servicios que requieren una conexión a Internet corren a cargo del usuario.

Desconexión de la cámara

Después de confirmar que la lámpara indicadora se ha apagado, apague la cámara y desconecte el cable USB.

Desinstalación del Software suministrado

Solamente desinstale el software suministrado cuando ya no lo necesite o antes de iniciar la reinstalación. Después de cerrar el software y de desconectar la cámara, arrastre la carpeta "RAW FILE CONVERTER EX powered by SILKYPIX" desde "Aplicaciones" a la papelera y seleccione **Vaciar papelera** en el menú **Finder** (Macintosh), o abra el panel de control y utilice "Programas y características" (Windows 8/Windows7/Windows Vista) o "Agregar o quitar programas" (Windows XP) para desinstalar MyFinePix Studio. En Windows puede aparecer uno o varios cuadros de diálogo de confirmación; antes de hacer clic en **ACEPTAR**, lea atentamente los contenidos.

Impresión de imágenes por medio de USB

Si la impresora es compatible con PictBridge, se puede conectar la cámara directamente a la impresora tal y como se muestra a continuación e imprimir las imágenes sin necesidad de copiarlas primero en un ordenador. Tenga en cuenta que dependiendo de la impresora que se utilice, es posible que no todas las funciones que se describen a continuación sean compatibles.



Conexión de la cámara

- 1 Conecte el cable de USB suministrado como se muestra y encienda la impresora.

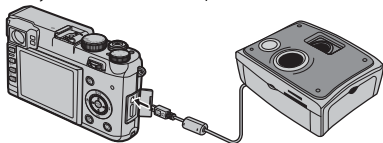

- 2 Encienda la cámara. El icono **USB** será visualizado en el monitor, seguido de la imagen de PictBridge que se muestra abajo a la derecha.

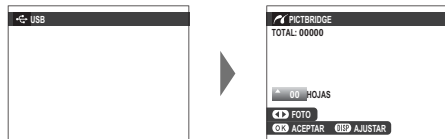

- ❖ Puede imprimir imágenes de la memoria interna o de una tarjeta de memoria que haya sido formateada en la cámara.
- ❖ Tamaño de página, calidad de impresión y selección de bordes utilizando la impresora.

Impresión de las imágenes seleccionadas

- 1 Pulse el dial de comando hacia la izquierda o hacia la derecha para visualizar la imagen que desea imprimir.
 - ❖ Para imprimir una copia de la imagen actual, vaya directamente al paso 3.
- 2 Pulse el dial de comando hacia arriba o hacia abajo para escoger el número de copias (hasta 99). Repita los pasos 1-2 para seleccionar imágenes adicionales.
- 3 Pulse **MENU/OK** para mostrar un diálogo de confirmación.





- 4 Pulse **MENU/OK** para comenzar a imprimir.



Impresión de la fecha de grabación

Para imprimir la fecha de grabación en las fotografías, pulse **DISP/BACK** en la pantalla PictBridge y seleccione **IMPRIMIR CON FECHA**  (para imprimir fotografías sin la fecha de grabación, seleccione **IMPRIM. SIN FECHA**). Para asegurarse de que la fecha sea correcta, ajuste el reloj de la cámara antes de comenzar a fotografiar. Algunas impresoras no son compatibles con la impresión de fechas. Para obtener más detalles, consulte el manual de la impresora.

Imprimir un pedido de copias DPOF

Para imprimir el pedido de copias creado con  **PED. COPIAS (DPOF)** en el menú de reproducción ( 86):

- 1 En la pantalla de PictBridge, pulse **DISP/BACK** para abrir el menú de PictBridge.
- 2 Pulse el dial de comando hacia arriba o hacia abajo para resaltar  **IMPRIMIR DPOF**.



- 3 Pulse **MENU/OK** para mostrar un diálogo de confirmación.

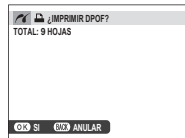

- 4 Pulse **MENU/OK** para comenzar a imprimir.



Durante la impresión

Durante la impresión se visualiza el mensaje que se muestra a la derecha. Pulse **DISP/BACK** para cancelar antes de imprimir todas las imágenes (dependiendo de la impresora, la impresión puede finalizar antes de que la imagen actual se imprima).



Si la impresión se interrumpe, apague la cámara y vuélvala a encender.

Desconexión de la cámara

Asegúrese de que no se muestra el mensaje anterior y apague la cámara. Desconecte el cable USB.

Creación de un pedido de copias DPOF



Se puede utilizar la opción  **PED. COPIAS (DPOF)** del menú de reproducción para crear un “pedido de copias” digital para impresoras compatibles con PictBridge o dispositivos que sean compatibles con DPOF.

DPOF

DPOF (Digital Print Order Format (Formato de pedido de copias digitales)) es un estándar que permite que las imágenes se impriman desde los “pedidos de copias” almacenados en la tarjeta de memoria. La información en el pedido incluye las imágenes que se van a imprimir y el número de copias de cada imagen.



■ CON FECHA / SIN FECHA

Para modificar el pedido de impresión DPOF, seleccione  **PED. COPIAS (DPOF)** en el menú de reproducción y pulse el dial de comando hacia arriba o hacia abajo para resaltar **CON FECHA ** o **SIN FECHA**.

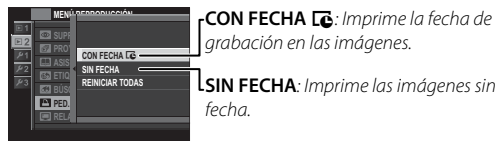

- 1 Pulse dial de comando hacia la izquierda o hacia la derecha para visualizar la imagen que desea incluir o quitar del pedido de impresión.



- 2 Pulse el dial de comando hacia arriba o hacia abajo para escoger el número de copias (hasta 99). Para quitar una imagen del pedido de impresión, pulse el dial de comando hacia abajo hasta que el número de copias sea 0.

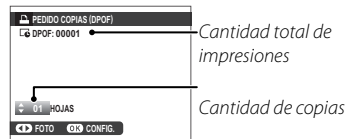

- 3 Repita los pasos 1–2 para completar el pedido de impresión. Pulse **MENU/OK** para guardar el pedido de impresión cuando haya finalizado la configuración o **DISP/BACK** para salir sin cambiar el pedido de impresión.



- 4 La cantidad total de impresiones se muestra en el monitor. Pulse **MENU/OK** para salir.



Las copias en el pedido de impresión actual se indican con un icono  durante la reproducción.



■ REINICIAR TODAS

Para cancelar el pedido de impresión actual, seleccione **REINICIAR TODAS** para  **PED. COPIAS (DPOF)**. Se visualizará el cuadro de confirmación de la derecha; pulse **MENU/OK** para eliminar todas las imágenes del pedido.

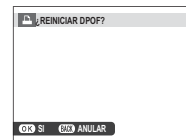

- Los pedidos de impresión pueden contener un máximo de 999 imágenes.
- Si inserta una tarjeta de memoria que contiene un pedido de copias creado con otra cámara, se visualiza el mensaje que se muestra a la derecha. Pulsar **MENU/OK** cancela este pedido de impresión; se deberá crear un nuevo pedido de impresión tal como se ha descrito anteriormente.

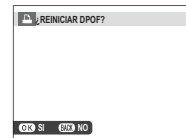

Visualización de imágenes en un televisor

Para mostrar las imágenes a un grupo, conecte la cámara a un televisor con un cable HDMI (disponible de forma separada en terceros proveedores; tenga en cuenta que el televisor solo se puede utilizar para la reproducción, no para la toma de imágenes).

- 1 Apague la cámara.
- 2 Conecte el cable como se muestra a continuación.

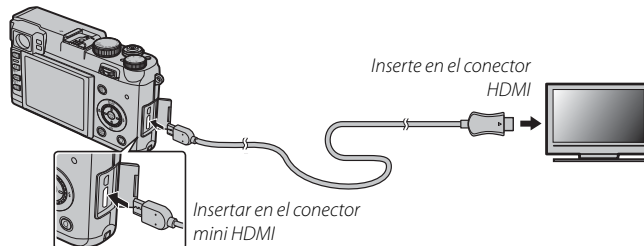

- ◆ Asegúrese de introducir completamente los conectores.
- 3 Sintonice la televisión en el canal de entrada HDMI. Consulte la documentación suministrada con el televisor para más información.
 - 4 Encienda la cámara y pulse el botón . La pantalla de la cámara se apaga y las imágenes y los vídeos se reproducen en el televisor. Tenga en cuenta que los controles de volumen de la cámara no tienen ningún efecto sobre los sonidos reproducidos en el televisor; utilice los controles de volumen del televisor para ajustar el volumen.
- ◆ El cable USB no se puede utilizar mientras esté conectado un cable HDMI.
 - ◆ Algunas televisiones pueden mostrar brevemente una pantalla negra cuando comienza la reproducción del vídeo.

Accesorios opcionales

La cámara es compatible con una amplia gama de accesorios FUJIFILM y de otras marcas.

Accesorios de FUJIFILM

FUJIFILM ofrece los siguientes accesorios opcionales. Para obtener la información más reciente sobre los accesorios disponibles en su región, consulte a su representante local de FUJIFILM o visite http://www.fujifilm.com/products/digital_cameras/index.html.

Pilas de ión de litio recargables

NP-95: Las pilas recargables adicionales de gran capacidad NP-95 pueden ser adquiridas según se necesite.



Cargadores de batería

BC-65N: Se pueden adquirir cargadores de batería de repuesto según se requiera. A +20°C, el BC-65N carga una NP-95 en aproximadamente 210 minutos.

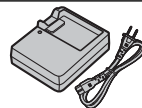

Unidades de flash de zapata

EF-20: Esta unidad de flash con clip (alimentada por dos pilas AA) tiene un número guía de 20 (ISO 100, m) y es compatible con control de flash TTL. El cabezal de flash se puede girar hacia arriba 90° para una iluminación rebotada.



EF-42: Esta unidad de flash con clip (alimentada por cuatro pilas AA) tiene un número guía de 42 (ISO 100, m) y es compatible con control de flash TTL y con el zoom motorizado automático en el rango 24–105 mm (formato equivalente a 35 mm). El cabezal de flash se puede girar hacia arriba 90°, hacia la izquierda 180° y hacia la derecha 120° para una iluminación rebotada.



EF-X20: Este flash con clip tiene un número de guía de 20 (ISO 100, m).



Fundas de cuero

LC-X100S: Esta funda de cuero, de uso exclusivo para la cámara X100S/X100, combina lo práctico con el lujo del cuero y viene con una correa de hombro fabricada en el mismo material. Puede realizar fotografías, y las pilas y las tarjetas de memoria pueden ser introducidas o extraídas con la cámara aún dentro de la funda.

Anillos adaptadores

AR-X100: Un anillo adaptador de aluminio para uso exclusivo con la X100S/X100. Se utiliza cuando se monta el parasol del objetivo LH-X100 o filtros de $\phi 49$ mm disponibles en comercios.



Parasoles del objetivo

LH-X100: Este parasol del objetivo de aluminio, exclusivamente para su uso con la X100S/X100, viene con un anillo adaptador AR-X100 fabricado en el mismo material. El anillo adaptador se necesita para instalar el parasol.



Filtros protectores

PRF-49S: Un filtro protector para uso exclusivo con la X100S/X100. Requiere el anillo adaptador AR-X100.



Objetivos de conversión a gran angular

WCL-X100: Un objetivo de conversión que aumenta el ángulo de la imagen.



Micrófonos estéreo

MIC-ST1: Un micrófono externo para la grabación de vídeo.



Colocación de los anillos adaptadores

1 Retire el anillo frontal.

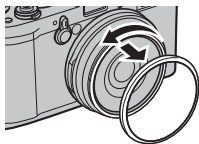

❖ Si tiene problemas para retirar el anillo frontal, sujete la totalidad del anillo y gírelo tal y como se muestra.

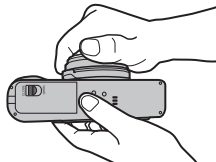

2 Coloque el anillo adaptador tal y como se muestra en la ilustración, con los salientes mirando hacia afuera.

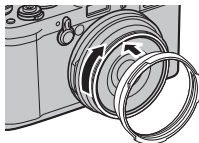

- ⓘ Mantenga el anillo frontal y la tapa del objetivo en un lugar seguro cuando no estén en uso.
- ⓘ Coloque el anillo adaptador antes de instalar el parasol del objetivo LH-X100, el filtro protector PRF-49S, o filtros de otros fabricantes.

Colocación de los parasoles de objetivo

Coloque el anillo adaptador antes de instalar el parasol del objetivo.

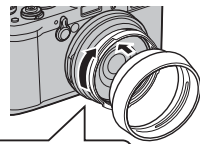

❖ Alinee las muescas y gire tal y como se muestra.

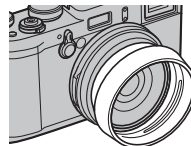
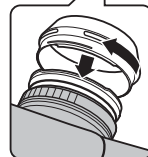

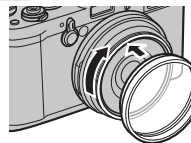

Colocación de los filtros protectores

Coloque el anillo adaptador antes de instalar el filtro.



El objetivo de conversión a gran angular WCL-X100

Se ha añadido la opción  **OBJ CONV GRAN ANG** al menú de disparo para su uso con el objetivo de conversión a gran angular WCL-X100 disponible opcionalmente. Seleccione **SÍ** al utilizar el WCL-X100.

❖ Cuando se selecciona **SÍ**, se visualiza el icono .

❖ Ya que el visor óptico no cubre la totalidad del campo de visión de la lente de conversión, el encuadre brillante es substituido por marcas que muestran aproximadamente el 80% del campo de visión. Para un encuadre preciso, componga las imágenes utilizando el visor electrónico o el monitor LCD.

❖ El WCL-X100 puede producir sombras en las fotografías tomadas con el flash incorporado. Uso de un flash externo opcional homologado para la X100.

❖  **OBJ CONV GRAN ANG** se puede asignar al botón **Fn**.

❖ Asegúrese de seleccionar **NO** para  **OBJ CONV GRAN ANG** cuando no se utilice el WCL-X100.

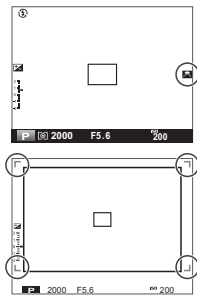

■ Colocación del WCL-X100

1 Retire el anillo frontal.

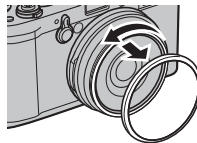

❖ Si tiene problemas para retirar el anillo frontal, sujete la totalidad del anillo y gírelo tal y como se muestra.

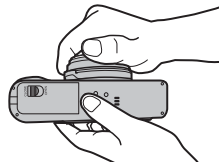

2 Instale el objetivo de conversión a gran angular.

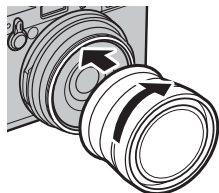

① Mantenga el anillo frontal y la tapa del objetivo en un lugar seguro cuando no estén en uso.

Conexión de la cámara a otros dispositivos

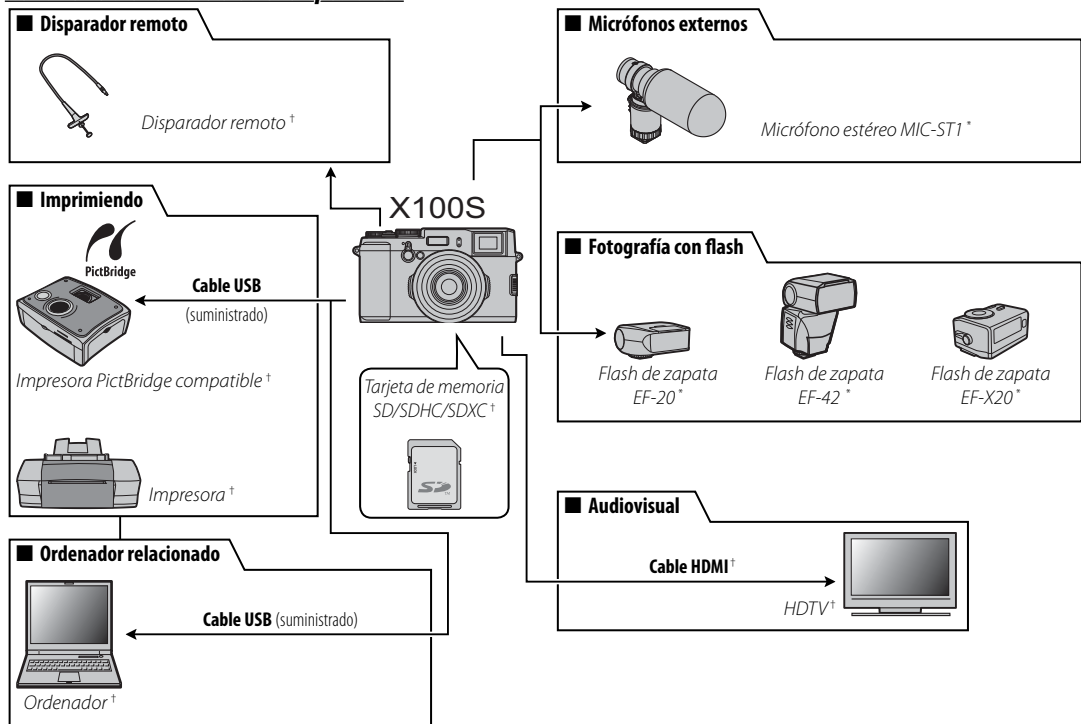

* Disponible por separado en FUJIFILM.

† Disponible por separado en terceros proveedores.

Cuidado de la cámara

Para poder disfrutar de forma continua de este producto, tenga en cuenta las siguientes precauciones.

Almacenamiento y uso

Si la cámara no se va a utilizar durante un período prolongado, extraiga la pila y la tarjeta de memoria.

No almacene o utilice la cámara en lugares:

- expuestos a la lluvia, vapor o humo
- muy húmedos o extremadamente sucios
- expuestos a la luz solar directa o a temperaturas muy altas, como en el interior de un vehículo cerrado en un día soleado
- extremadamente fríos
- afectados por vibraciones fuertes
- expuestos a campos magnéticos fuertes, como por ejemplo cerca de antenas transmisoras, líneas de energía, emisores de radar, motores, transformadores o imanes
- expuestos a productos químicos volátiles tales como pesticidas
- junto a productos de caucho o vinilo

■ Agua y arena

La exposición al agua y a la arena puede dañar la cámara, sus circuitos internos y sus mecanismos.

Al utilizar la cámara en la playa o en la costa, evite exponerla al agua o a la arena. No coloque la cámara sobre una superficie mojada.

■ Condensación

El incremento repentino de la temperatura, como al ingresar en un edificio con calefacción en un día frío, puede hacer que se produzca condensación dentro de la cámara. Si esto ocurre, apague la cámara y espere una hora antes de volver a encenderla. Si se produce condensación en la tarjeta de memoria, extraiga la tarjeta y espere a que se disipe la condensación.

Transporte

Mantenga la cámara en su equipaje de mano. El equipaje facturado podría sufrir golpes violentos que podrían dañar la cámara.

Resolución de problemas

Problemas y soluciones

■ Energía y batería

Problema	Solución
La cámara no se enciende.	<ul style="list-style-type: none">• La pila está agotada: Cargue la pila (🔋 11) o introduzca una pila de repuesto completamente cargada (🔋 12).• No ha colocado la pila correctamente: Vuelva a colocarla en la posición correcta (🔋 12).• La tapa del compartimento de las pilas no está cerrada: Cierre la tapa del compartimento de las pilas (🔋 13).
El monitor no se enciende.	El monitor podría no encenderse si apaga y vuelve a encender la cámara rápidamente. Pulse el disparador hasta la mitad para encender el monitor.
La batería se agota rápidamente.	<ul style="list-style-type: none">• La pila está fría: Caliente la batería colocándola en su bolsillo o en otro lugar cálido y vuelva a instalarla en la cámara justo antes de tomar una fotografía.• Los terminales de la pila están sucios: Limpie los terminales con un paño suave y seco.• C es seleccionado para modo de enfoque: Seleccione un modo de enfoque diferente (🔍 46).• La pila ha sido cargada muchas veces: La pila ha llegado al final de su vida útil. Adquiera una batería nueva.
La cámara se apaga repentinamente.	La pila está agotada: Cargue la pila (🔋 11) o introduzca una pila de repuesto completamente cargada (🔋 12).
La carga no comienza.	Vuelva a introducir la pila en la orientación correcta y asegúrese de que el cargador esté conectado (🔋 11).
La carga tarda mucho tiempo.	Cargue la pila a temperatura ambiente (🔋 iv).
La lámpara indicadora de carga parpadea, pero la pila no se carga.	<ul style="list-style-type: none">• Los terminales de la pila están sucios: Limpie los terminales con un paño suave y seco.• La pila ha sido cargada muchas veces: La pila ha llegado al final de su vida útil. Adquiera una batería nueva. Si la batería continúa sin cargarse, póngase en contacto con su distribuidor FUJIFILM.

■ Menús y visualizaciones

Problema	Solución
Las pantallas no están en español.	Seleccione ESPAÑOL para 🗨️ 言語/LANG. (🔍 88).

■ Disparo

Problema	Solución
<p>No se toma ninguna imagen al pulsar el disparador.</p>	<ul style="list-style-type: none"> • La memoria está llena: Introduzca una tarjeta de memoria nueva o borre imágenes (📖 12, 28). • La memoria no está formateada: Formatee la tarjeta de memoria o la memoria interna (📖 92). • Hay suciedad en los contactos de la tarjeta de memoria: Limpie los contactos con un paño suave y seco. • La tarjeta de memoria está dañada: Introduzca una tarjeta de memoria nueva (📖 12). • La pila está agotada: Cargue la pila (📖 11) o introduzca una pila de repuesto completamente cargada (📖 12). • La cámara se apaga automáticamente: Encienda la cámara (📖 16). • La lámpara indicadora se iluminó en color naranja al intentar grabar una panorámica: Espere hasta que la lámpara indicadora se apague (📖 3).
<p>El moteado (“ruido”) aparece en la pantalla o el visor electrónico cuando se pulsa el disparador hasta la mitad.</p>	<p>Se aumenta la ganancia para ayudar a la composición cuando el sujeto se encuentra escasamente iluminado y se ha reducido la apertura, lo que podría provocar un moteado perceptible cuando se muestre una vista previa de las imágenes en las pantallas. No afecta a las imágenes que se toman con la cámara.</p>
<p>La pantalla se oscurece después del disparo.</p>	<p>La pantalla puede oscurecerse mientras se carga el flash. Espere a que se cargue el flash.</p>
<p>La cámara no enfoca.</p>	<ul style="list-style-type: none"> • El sujeto está cerca de la cámara: Seleccione el modo macro (📖 31). • El sujeto está lejos de la cámara: Cancele el modo macro (📖 31). • El sujeto no es adecuado para enfoque automático: Utilice el bloqueo del enfoque (📖 49) o el enfoque manual (📖 46).
<p>El flash no se dispara.</p>	<ul style="list-style-type: none"> • No se puede utilizar el flash con los ajustes actuales: Consulte la lista de los ajustes que pueden utilizarse con el flash (📖 127). • El flash está desactivado (🔇): Elija un modo de flash diferente (📖 29). • La pila está agotada: Cargue la pila (📖 11) o introduzca una pila de repuesto completamente cargada (📖 12). • La cámara está en el modo horquillado o continuo: Seleccione el modo fotograma único (📖 56, 58). • La cámara está en el modo silencioso: Desactive el modo silencio (📖 5).

Problema	Solución
Algunos modos de flash no están disponibles.	La cámara se encuentra en el modo silencioso. Desactive el modo silencio (📖 5).
El flash no ilumina completamente el sujeto.	<ul style="list-style-type: none"> • El sujeto no está dentro del alcance del flash: Coloque al sujeto dentro del rango de alcance del flash (📖 121). • La ventana del flash está obstruida: Sujete la cámara adecuadamente (📖 23). • La velocidad de obturación es más rápida que 1/2000 s: Elija una velocidad de obturación más lenta (📖 30, 37, 39).
Las imágenes están desenfocadas.	<ul style="list-style-type: none"> • El objetivo está sucio: Limpie el objetivo (📖 ix). • El objetivo está bloqueado: Mantenga los objetos lejos del objetivo. • !AF se visualiza durante el disparo y las zonas de enfoque aparecen de color rojo: Compruebe el enfoque antes de disparar (📖 24). • !☒ se visualiza durante el disparo: Utilice el flash o monte la cámara en un trípode (📖 29).
Las imágenes están manchadas.	<ul style="list-style-type: none"> • La velocidad de obturación es lenta y la temperatura ambiente es elevada: Esto es normal y no indica mal funcionamiento. • La cámara ha sido utilizada continuamente a altas temperaturas o se visualiza una advertencia de temperatura: Apague la cámara y espere a que se enfríe.

■ Reproducción





Problema	Solución
Las imágenes tienen puntos.	Las imágenes se tomaron con otra cámara o modelo diferente.
El zoom de reproducción no está disponible.	Las imágenes fueron creadas utilizando  REDIMENSIONAR o se tomaron con otra cámara o modelo diferente.
No se reproduce ningún sonido durante la reproducción de videos.	<ul style="list-style-type: none"> • El volumen de reproducción es demasiado bajo: Ajuste el volumen de reproducción (📖 86). • El micrófono estaba obstruido: Sujete la cámara correctamente durante la grabación (📖 2, 32). • El altavoz está obstruido: Sujete la cámara correctamente durante la reproducción (📖 2, 33). • La cámara está en el modo silencioso: Desactive el modo silencio (📖 5).
Las imágenes seleccionadas no se borran.	Algunas de las imágenes seleccionadas para borrarse están protegidas. Elimine la protección utilizando el dispositivo en el que inicialmente protegió las imágenes (📖 82).
La numeración de archivos se reinicia inesperadamente.	Se abrió la tapa del compartimiento de la batería mientras la cámara estaba encendida. Apague la cámara antes de abrir la tapa del compartimiento de las pilas (📖 12, 16).

■ Conexiones/Varios

Problema	Solución
Ausencia de imagen o sonido.	<ul style="list-style-type: none"> • La cámara no está conectada adecuadamente: Conecte la cámara adecuadamente (🗨 104). Tenga en cuenta que una vez la cámara esté conectada, las imágenes aparecerán en el televisor en lugar de en el monitor de la cámara. • La entrada del televisor está configurada en "TV": Ajuste la entrada a "HDMI". • El volumen del televisor es demasiado bajo: Utilice los controles del televisor para ajustar el volumen.
El ordenador no reconoce la cámara.	Asegúrese de que la cámara y el ordenador estén correctamente conectados (🗨 97).
No puede transferir archivos RAW o JPEG al ordenador.	Utilice el software incluido para transferir imágenes (🗨 93).
Las imágenes no se pueden imprimir.	<ul style="list-style-type: none"> • La cámara no está conectada adecuadamente: Conecte la cámara adecuadamente (🗨 99). • La impresora está apagada: Encienda la impresora.
Solamente se imprime una copia/no se imprime la fecha.	La impresora no es compatible con PictBridge.
La cámara no responde.	<ul style="list-style-type: none"> • Funcionamiento erróneo temporal de la cámara: Extraiga y vuelva a introducir la pila (🗨 12, 14). • La pila está agotada: Cargue la pila (🗨 11) o introduzca una pila de repuesto completamente cargada (🗨 12).
La cámara no funciona de la forma esperada.	Extraiga y vuelva a introducir la pila (🗨 12, 14). Si el problema persiste, póngase en contacto con su distribuidor FUJIFILM.
Sin sonido.	Desactive el modo silencio (🗨 5).

Mensajes y pantallas de advertencia

Las siguientes advertencias aparecen en la pantalla.

Advertencia	Descripción
 (rojo)	Carga baja. Cargue la pila (📖 11) o introduzca una pila de repuesto completamente cargada (📖 12).
 (parpadea en rojo)	Pila agotada. Cargue la pila (📖 11) o introduzca una pila de repuesto completamente cargada (📖 12).
	Velocidad de obturación lenta. Las imágenes podrían estar desenfocadas; utilice el flash o un trípode.
!AF (se visualiza en rojo con el marco de enfoque rojo)	La cámara no puede enfocar. Intente una de las siguientes soluciones: <ul style="list-style-type: none">• Utilice la función de bloqueo de enfoque para enfocar otro sujeto a la misma distancia y, a continuación, vuelva a componer la imagen (📖 49).• Utilice el modo macro para enfocar al hacer tomas de primer plano (📖 31).
La abertura o la velocidad de obturación se indican en rojo	El sujeto es demasiado brillante o demasiado oscuro y la imagen estará sub o sobreexpuesta. Utilice el flash para obtener iluminación adicional al realizar fotografías de sujetos escasamente iluminados (📖 29).
ERROR DE ENFOQUE	
APAGUE LA CÁMARAY ENCIENDA LA DE NUEVO	La cámara funciona de forma incorrecta. Apague la cámara y vuelva a encenderla. Si el mensaje vuelve a aparecer, póngase en contacto con un distribuidor FUJIFILM.
ERROR CONTROL DEL OBJETIVO	
OCUPADO	La tarjeta de memoria está formateada de forma incorrecta. Utilice la cámara para formatear la tarjeta (📖 92).
TARJETA NO INICIALIZADA	<ul style="list-style-type: none">• La tarjeta de memoria o la memoria interna no están formateadas o la tarjeta de memoria ha sido formateada en un ordenador u otro dispositivo: Formatee la tarjeta de memoria o la memoria interna utilizando la opción  FORMATEAR del menú de configuración de la cámara (📖 92).• Los contactos de la tarjeta de memoria requieren limpieza: Limpie los contactos con un paño suave y seco. Si el mensaje vuelve a aparecer, formatee la tarjeta (📖 92). Si el mensaje persiste, sustituya la tarjeta.• La cámara funciona de forma incorrecta: Póngase en contacto con un distribuidor FUJIFILM.
TARJETA PROTEGIDA	La tarjeta de memoria está bloqueada. Desbloquee la tarjeta (📖 13).

Advertencia	Descripción
ERROR DE TARJETA	<ul style="list-style-type: none"> • La tarjeta de memoria no está formateada para utilizarse en la cámara: Formatee la tarjeta (📄 92). • Los contactos de la tarjeta de memoria requieren limpieza o la tarjeta de memoria está dañada: Limpie los contactos con un paño suave y seco. Si el mensaje vuelve a aparecer, formatee la tarjeta (📄 92). Si el mensaje persiste, sustituya la tarjeta. • Tarjeta de memoria incompatible: Utilice una tarjeta compatible (📄 15). • La cámara funciona de forma incorrecta: Póngase en contacto con un distribuidor FUJIFILM.
📄 MEMORIA LLENA	
📺 MEMORIA LLENA	
MEMORIA INTERNA LLENA INSERTE UNA TARJETA NUEVA	La tarjeta de memoria o la memoria interna están llenas y las imágenes no se grabarán ni copiarán. Borre algunas imágenes (📄 28) o introduzca una tarjeta de memoria con más espacio libre (📄 12).
NO HAY TARJETA	No hay ninguna tarjeta de memoria insertada en la cámara cuando 📄 COPIAR está seleccionado. Inserte una tarjeta de memoria.
ERROR DE ESCRITURA	<ul style="list-style-type: none"> • Error de tarjeta de memoria o error de conexión: Vuelva a insertar la tarjeta o apague la cámara y luego vuelva a encenderla. Si el mensaje vuelve a aparecer, póngase en contacto con un distribuidor FUJIFILM. • No hay espacio suficiente en la memoria para grabar imágenes adicionales: Borre algunas imágenes (📄 28) o introduzca una tarjeta de memoria con más espacio libre (📄 12). • La tarjeta de memoria o la memoria interna no está formateada: Formatee la tarjeta de memoria o la memoria interna (📄 92).
ERROR DE LECTURA	<ul style="list-style-type: none"> • El archivo está dañado o no fue creado con la cámara: El archivo no puede ser visualizado. • Los contactos de la tarjeta de memoria requieren limpieza: Limpie los contactos con un paño suave y seco. Si el mensaje vuelve a aparecer, formatee la tarjeta (📄 92). Si el mensaje persiste, sustituya la tarjeta. • La cámara funciona de forma incorrecta: Póngase en contacto con un distribuidor FUJIFILM.
¡FIN DE CONTADOR!	La cámara ya no dispone de más números de fotograma (el número del fotograma actual es 999-9999). Formatee la tarjeta de memoria y seleccione RENOVAR para 📄 CONTADOR . Tome una fotografía para restaurar el contador a 100-0001, a continuación seleccione SEGUIR para 📄 CONTADOR . (📄 89).
MANTENER PULSADO EL BOTÓN DISP PARA DESACTIVAR EL MODO SILENCIO	Se ha intentado seleccionar un modo de flash o se ha intentado ajustar el volumen con la cámara en el modo silencio. Antes de seleccionar un modo de flash o ajustar el volumen, salga del modo silencio (📄 5).

Advertencia	Descripción
DEMASIADAS FOTOS	<ul style="list-style-type: none"> • La búsqueda ha encontrado más de 30.000 resultados: Elija una búsqueda que devuelva menos resultados. • Se han seleccionado más de 999 imágenes para su eliminación: Elija menos imágenes.
FOTO PROTEGIDA	Se ha intentado borrar o girar una imagen protegida. Elimine la protección y vuelva a intentarlo (🗨 82).
NO SE PUEDE REENCUADRAR	La imagen está dañada o no fue creada con la cámara.
🚫 NO SE PUEDE EJECUTAR	La supresión de ojos rojos no se puede aplicar a imágenes creadas con otros dispositivos.
🚫 NO SE PUEDE EJECUTAR	La supresión de ojos rojos no es aplicable a los videos.
NO SE PUEDE GIRAR	La imagen seleccionada no se pueden girar.
🚫 NO SE PUEDE GIRAR	Los vídeos no se pueden girar.
🚫 NO HAY IMAGEN	El origen seleccionado para 📄 COPIAR no contiene ninguna imagen. Seleccione un origen diferente.
📺 NO HAY IMAGEN	
ERROR DE ARCHIVO DPOF	El pedido de impresión DPOF de la tarjeta de memoria actual contiene más de 999 imágenes. Copie las imágenes en un ordenador y cree un nuevo pedido de copias.
NO SE PUEDE CONFIGURAR DPOF	La imagen no se puede imprimir utilizando DPOF.
🚫 NO SE PUEDE CONFIGURAR DPOF	Los vídeos no se pueden imprimir utilizando DPOF.
ERROR DE COMUNICACIÓN	Ocurrió un error de conexión mientras se imprimían las imágenes o se copiaban en un ordenador o en otro dispositivo. Confirme que el dispositivo está encendido y que el cable USB está conectado.
ERROR DE IMPRESIÓN	La impresora no tiene papel o tinta, o ha ocurrido otro error de impresión. Compruebe la impresora (para más detalles, consulte el manual de la impresora). Para reanudar la impresión, apague la impresora y luego vuelva a encenderla.
ERROR DE IMPRESORA ¿REANUDAR?	La impresora no tiene papel o tinta, o ha ocurrido otro error de impresión. Compruebe la impresora (para más detalles, consulte el manual de la impresora). Si la impresión no se reanuda automáticamente, pulse MENU/OK para reanudarla.
NO SE PUEDE IMPRIMIR	Se ha intentado imprimir un vídeo, una imagen que no ha sido creada con la cámara o una imagen que tiene un formato no compatible con la impresora. Los vídeos, imágenes RAW y algunas imágenes creadas con otros dispositivos no pueden imprimirse; si la imagen es una imagen estática creada con la cámara, compruebe el manual de la impresora para confirmar que la impresora es compatible con el formato JFIF-JPEG o Exif-JPEG. Si no es compatible, las imágenes no se pueden imprimir.
!⚠	Apague la cámara y espere a que se enfríe. El moteado puede aumentar en las imágenes tomadas cuando se visualiza esta advertencia.

Glosario

Exif Print: Un estándar que permite guardar la información junto con las imágenes para lograr una reproducción óptima de los colores durante la impresión.

HDMI (High-Definition Multimedia Interface (Interfaz multimedia de alta definición)): Un estándar de interfaz para la transmisión de imágenes y sonido que añade una entrada de audio al interfaz DVI utilizado para conectar ordenadores a pantallas.















JPEG (Joint Photographic Experts Group (Grupo conjunto de expertos en fotografía)): Un formato de archivo comprimido para imágenes en color. Cuanto mayor sea la tasa de compresión, mayor será la pérdida de información y más evidente será la reducción de la calidad cuando se muestre la imagen.

MOV: Un formato de archivo de vídeo (extensión “.mov”) desarrollado por Apple, Inc., y que se visualiza mediante QuickTime Player. Este formato es muy popular en Internet.

Equilibrio blanco: El cerebro humano se adapta automáticamente a los cambios en el color de la luz, con el resultado de que los objetos que se ven de color blanco bajo una fuente de luz determinada también se ven blancos cuando el color de la fuente de luz cambia. Las cámaras digitales pueden imitar este fenómeno procesando las imágenes de acuerdo al color de la fuente de luz. Este proceso se conoce como “equilibrio de blancos”.

Capacidad de la tarjeta de memoria

En la siguiente tabla se muestra el tiempo de grabación o el número de imágenes disponibles con distintas calidades de imagen. Todos los valores son aproximados; el tamaño de archivo varía en función de la escena grabada, lo que se traduce en grandes variaciones en el número de archivos que se puede almacenar. El número de exposiciones o el tiempo de grabación restante puede no disminuir en la misma proporción. Se puede tomar un número limitado de imágenes de prueba cuando no hay ninguna tarjeta de memoria insertada.

Capacidad		4 GB		8 GB	
		 FINE	 NORMAL	 FINE	 NORMAL
Fotografías	 3:2	600	960	1210	1910
	 16:9	710	1130	1420	2260
	 1:1	900	1410	1800	2810
	 3:2	960	1880	1910	3740
	 16:9	1130	2230	2260	4430
	 1:1	1430	2740	2850	5440
	 3:2	1790	3440	3570	6840
	 16:9	2110	4020	4200	7990
	 1:1	2670	5020	5320	9980
RAW		120		230	
Videos	 1920×1080 (60 fps)/	13 min.		26 min.	
	 1920×1080 (30 fps)				

* Utilice una tarjeta **CLASS 10** o mejor. Los vídeos individuales no podrán exceder los 10 minutos de duración.

Especificaciones

Sistema	
Modelo	Cámara digital FUJIFILM X100S
Píxeles efectivos	16,3 millones
Sensor de imagen	23,6 mm × 15,6 mm (APS-C), sensor de imagen X-Trans CMOS II con píxeles cuadrados y filtro de color primario
Medio de almacenamiento	• Memoria interna (aprox. 24 MB) • Tarjetas de memoria SD/SDHC/SDXC
Sistema de archivos	En conformidad con la regla de diseño para el sistema de archivos de la cámara (Design Rule for Camera File System, DCF), Exif 2.3, y con el formato de pedido de impresión digital (Digital Print Order Format, DPOF)
Formato de archivos	• Fotografías estáticas: Exif 2.3 JPEG (comprimido); RAW (formato RAF original, es necesario software especializado); RAW+JPG disponible • Videos: Estándar H.264 con sonido estéreo PCM linear (MOV)
Tamaño de imagen	• L 3:2: 4896 × 3264 • L 16:9: 4896 × 2760 • L 1:1: 3264 × 3264 • M 3:2: 3456 × 2304 • M 16:9: 3456 × 1944 • M 1:1: 2304 × 2304 • S 3:2: 2496 × 1664 • S 16:9: 2496 × 1408 • S 1:1: 1664 × 1664 • 180 panorama: 2160 × 9600 (vertical) / 9600 × 1440 (horizontal) • 120 panorama: 2160 × 6440 (vertical) / 6400 × 1440 (horizontal)
Objetivo	Objetivo de distancia focal fija FUJINON
Distancia focal	f=23 mm (equivalente al formato de 35 mm: 35 mm)
Apertura máxima	F2.0
Apertura	F2.0 – F16 en pasos de 1/3 EV (diafragma de 9 hojas)
Rango de enfoque (distancia a partir del objetivo)	Aprox. 50 cm – ∞ • Modo (M) macro: Aprox. 10 cm – 2,0 m
Sensibilidad	Sensibilidad de salida estándar equivalente a ISO 200 – 6400 en incrementos de 1/3 EV; AUTO (400), AUTO (800), AUTO (1600), AUTO (3200), AUTO (6400); sensibilidad de salida extendida equivalente a ISO 100, 12800 o 25600
Medición	Medición de 256 segmentos through-the-lens (TTL); MULTI, PUNTUAL, PROMEDIO
Control de exposición	AE programado (con cambio de programa); AE con prioridad a la obturación; AE con prioridad a la apertura; exposición manual
Compensación de la exposición	–2 EV – +2 EV en incrementos de 1/3 EV

Sistema	
Velocidad de obturación (obturador mecánico)	<ul style="list-style-type: none"> • Modo P: 1/4 seg. a 1/4000 seg. • Bulb: Máx. 60 min.
	<ul style="list-style-type: none"> • Tiempo: 30 seg. a 1/2 seg. • El resto de modos: 60 min. a 1/4000 seg.
Continuo	Elija entre velocidad de fotogramas de 3,0 o 6,0 fps (JPEG); el número máximo de fotogramas es de aproximadamente 44 y 31, respectivamente
Enfoque	<ul style="list-style-type: none"> • Modo: AF único o continuo; enfoque manual con anillo de enfoque • Selección del área de enfoque: Multi, área con selección de tamaño de la zona de enfoque y elección de 49 (7 × 7) áreas (visor electrónico y pantalla LCD) o 25 (5 × 5) áreas (visor óptico) • Sistema de enfoque automático: AF híbrido inteligente (AF con detección de contraste/detección de fases TTL) con iluminador auxiliar de AF
Equilibrio blanco	Personalizado, selección de la temperatura de color, automático, luz solar directa, sombra, luz fluorescente diurna, luz fluorescente blanca cálida, luz fluorescente blanca fría, iluminación incandescente, iluminación bajo el agua
Autodisparador	Desactivado, 2 seg., 10 seg.
Flash	<ul style="list-style-type: none"> • Tipo: Flash automático • Número guía: Aprox. 4,6 (ISO 100, m)
Modo	Automático, flash forzado, desactivado, sincronización lenta, mando, flash externo (supresión de ojos rojos desactivada); automático con supresión de ojos rojos, flash forzado con supresión de ojos rojos, desactivado, sincronización lenta con supresión de ojos rojos, mando, flash externo (supresión de ojos rojos activada)
Zapata	Zapata de accesorios con contactos TTL
Visor híbrido	<ul style="list-style-type: none"> • Visor óptico: Visor de tipo Galileo inverso con pantalla de marco brillante electrónica y un aumento de aproximadamente $\times 0,5$; rango de enfoque aproximado 90% • Visor electrónico: Visor en color LCD de 2360k puntos de 0,48 pulg.; ajuste dióptrico $-2 - +1 \text{ m}^{-1}$ (dpt); punto de mira aprox. 15 mm; cobertura de encuadre aprox. 100%
Monitor LCD	Monitor LCD de 2,8 pulg., con 460k puntos de color; cobertura de encuadre aprox. 100%
Videos	HD 1920 × 1080: 1080p; 60 fps/30 fps; sonido estéreo; duración máxima 10 minutos

Terminales de entrada/salida

Salida HDMI	Mini conector HDMI
Entrada/salida digital	USB 2.0 de alta velocidad

Suministro de energía/otros

Suministro de alimentación Batería recargable NP-95

Duración de la pila (número aproximado de fotos que se pueden tomar con una pila totalmente cargada)	Tipo de batería	Número aproximado de fotografías
	NP-95 (tipo suministrado con la cámara)	330

Estándar CIPA, medido utilizando la batería suministrada con la cámara y tarjeta de memoria SD.

Nota: El número de disparos que se pueden realizar con la pila varía en función del nivel de carga de la pila y disminuirá a bajas temperaturas.

Dimensiones de la cámara 126,5 mm × 74,4 mm × 53,9 (31,0") mm
(An. × Al. × Prof.) * Excluidas las partes salientes, medido en la parte más delgada

Peso de la cámara Aprox. 405 g, excluyendo la pila, accesorios y tarjeta de memoria

Peso de disparo Aprox. 445 g, incluyendo la pila y la tarjeta de memoria

Condiciones de funcionamiento

- **Temperatura:** 0 °C a +40 °C
- **Humedad:** 10% – 80% (sin condensación)

Batería recargable NP-95

Voltaje nominal	CC 3,6V
Capacidad nominal	1800 mAh
Temperatura de funcionamiento	0°C a +40°C
Dimensiones (An. × Al. × Pr.)	35,2 mm × 49,5 mm × 10,8 mm
Peso	Aprox. 39 g

Cargador de pilas BC-65N

Entrada nominal	100V – 240V CA, 50/60Hz
Capacidad de entrada	15 VA
Salida nominal	4,2V de DC, 650 mA
Pilas compatibles	Baterías recargables NP-95
Tiempo de carga	Aprox. 210 minutos (+20°C)
Temperatura de funcionamiento	0°C a +40°C
Dimensiones (An. × Al. × Pr.)	65 mm × 25,3 mm × 80 mm, excluyendo las proyecciones
Peso	Aprox. 59 g, excluyendo la batería

El peso y las dimensiones varían dependiendo del país o región de venta. Las etiquetas, los menús y otras pantallas pueden diferir de aquéllos de la propia cámara.

■ Avisos

- Las especificaciones están sujetas a cambios sin previo aviso; para obtener la información más reciente, visite http://www.fujifilm.com/products/digital_cameras/index.html. FUJIFILM no asume ninguna responsabilidad por daños derivados de errores en este manual.
- A pesar de que el visor y el monitor LCD han sido fabricados mediante una avanzada tecnología de alta precisión, pueden aparecer pequeños puntos brillantes y colores irregulares, particularmente cerca del texto. Esto es normal para este tipo de monitor LCD y no indica mal funcionamiento; las imágenes grabadas con la cámara no se verán afectadas.
- Las cámaras digitales pueden funcionar incorrectamente si se las expone a interferencias de radio fuertes (por ejemplo, campos eléctricos, electricidad estática o ruido de línea).
- Debido al tipo de objetivo utilizado, puede producirse una cierta distorsión en la periferia de las imágenes. Esto es normal.

Restricciones para los ajustes de la cámara

A continuación se indican las opciones disponibles para cada modo de disparo.

Opción		P	S	A	M			
(modo macro)	OFF	✓	✓	✓	✓	✓	✓	✓ ¹
		✓	✓	✓	✓	✓		
DRIVE	(continuo)	6.0 fps	✓	✓	✓	✓		
		3.0 fps	✓	✓	✓	✓		
	Horqui-llado		✓	✓	✓	✓		
			✓	✓	✓	✓		
			✓	✓	✓	✓		
			✓	✓	✓	✓		
Medición		✓	✓	✓	✓	✓	✓ ²	✓ ²
		✓	✓	✓	✓	✓		
		✓	✓	✓	✓	✓		
Modo de enfoque	AF-C	✓	✓	✓	✓	✓	✓	✓
	AF-S	✓	✓	✓	✓	✓	✓	✓
	MF	✓	✓	✓	✓	✓	✓	✓
Compensación de la exposición		✓	✓	✓		✓ ⁵	✓	✓
WB EQUILBRIO BLANCO		✓	✓	✓	✓	✓	✓	✓
AUTODISPARADOR		✓	✓	✓	✓	✓		

Opción		P	S	A	M			
ISO	H (25600)	✓	✓	✓	✓	✓		
	H (12800)	✓	✓	✓	✓	✓		
	6400	✓	✓	✓	✓	✓	✓	
	5000	✓	✓	✓	✓	✓	✓	
	4000	✓	✓	✓	✓	✓	✓	
	3200	✓	✓	✓	✓	✓	✓	
	2500	✓	✓	✓	✓	✓	✓	
	2000	✓	✓	✓	✓	✓	✓	
	1600	✓	✓	✓	✓	✓	✓	
	1250	✓	✓	✓	✓	✓	✓	
	1000	✓	✓	✓	✓	✓	✓	
	800	✓	✓	✓	✓	✓	✓	
	640	✓	✓	✓	✓	✓	✓	
	500	✓	✓	✓	✓	✓	✓	
	400	✓	✓	✓	✓	✓	✓	
	320	✓	✓	✓	✓	✓	✓	
	250	✓	✓	✓	✓	✓	✓	
	200	✓	✓	✓	✓	✓	✓	
	L (100)	✓	✓	✓	✓	✓		
	AUTO (6400)	✓	✓	✓	✓	✓	✓	
AUTO (3200)	✓	✓	✓	✓	✓	✓		
AUTO (1600)	✓	✓	✓	✓	✓	✓		
AUTO (800)	✓	✓	✓	✓	✓	✓		
AUTO (400)	✓	✓	✓	✓	✓	✓		

Opción		P	S	A	M			
TAMAÑO IMAGEN	L	✓	✓	✓	✓	✓		
	M	✓	✓	✓	✓	✓		
	S	✓	✓	✓	✓	✓	✓ ³	
CALIDAD IMAGEN	FINE	✓	✓	✓	✓	✓		
	NORMAL	✓	✓	✓	✓	✓		
	FINE+RAW	✓	✓	✓	✓			
	NORMAL+RAW	✓	✓	✓	✓			
	RAW	✓	✓	✓	✓			
RANGO DINÁMICO	AUTO	✓	✓	✓			✓	
	R100	✓	✓	✓	✓	✓	✓	
	R200	✓	✓	✓	✓	✓	✓	
	R400	✓	✓	✓	✓	✓	✓	
SIMULAC. PELÍCULA	STOP	✓	✓	✓	✓	✓	✓	✓
	V	✓	✓	✓	✓	✓	✓	✓
	S	✓	✓	✓	✓	✓	✓	✓
	N.H	✓	✓	✓	✓	✓	✓	✓
	N.S	✓	✓	✓	✓	✓	✓	✓
	B	✓	✓	✓	✓	✓	✓	✓
	B.V	✓	✓	✓	✓	✓	✓	✓
	B.R	✓	✓	✓	✓	✓	✓	✓
	B.G	✓	✓	✓	✓	✓	✓	✓
	B.P	✓	✓	✓	✓	✓	✓	✓

Opción		P	S	A	M			
ND	FILTRO ND	✓	✓	✓	✓	✓		✓
Color	COLOR	✓	✓	✓	✓	✓		
Sharp	NITIDEZ	✓	✓	✓	✓	✓		
High Pass	TONO ALT.LUCES	✓	✓	✓	✓	✓		
Low Pass	TONO SOMBRAS	✓	✓	✓	✓	✓		
NR	REDUCCIÓN RUIDO	✓	✓	✓	✓	✓		
Red Noise	RED.RUIDO EXP. LARG.	✓	✓	✓	✓	✓		
Select	SELECC. AJ. PERS.	✓	✓	✓	✓	✓		
Edit	EDIT./GUARD.AJ.P.	✓	✓	✓	✓	✓		
Fn	BOTÓN AJUS. FUNCIÓN	✓	✓	✓	✓	✓	✓	✓

Opción		P	S	A	M			
VER AJ. PERSONAL.	GUÍA ENCUADRE	✓	✓	✓	✓	✓		✓
	NIVEL ELECTRÓNICO	✓	✓	✓	✓	✓		✓
	INDICADOR DISTANC. AF	✓	✓	✓	✓	✓		
	INDICADOR DISTANC. MF	✓	✓	✓	✓	✓		
	HISTOGRAMA	✓	✓	✓	✓	✓		✓
	ABERTURA/VEL.OB./ISO	✓	✓	✓	✓	✓		
	COMPENSACIÓN EXP.	✓	✓	✓	✓	✓		✓
	FOTOMETRÍA	✓	✓	✓	✓	✓		
	FLASH	✓	✓	✓	✓	✓		
	EQUILIBRIO BLANCO	✓	✓	✓	✓	✓		✓
	SIMULAC. PELÍCULA	✓	✓	✓	✓	✓		✓
	RANGO DINÁMICO	✓	✓	✓	✓	✓		
	FOTOS RESTANTES	✓	✓	✓	✓	✓		
	TAMAÑO/CALIDAD IMAG.	✓	✓	✓	✓	✓		
NIVEL BATERÍA	✓	✓	✓	✓	✓		✓	

Opción		P	S	A	M			
	GUÍA ENCUADRE	✓	✓	✓	✓	✓		✓
	OBJ CONV GRAN ANG	✓	✓	✓	✓	✓		✓
	ASIST. MF	✓	✓	✓	✓			
	FILTRO AVANZADO	✓	✓	✓	✓			
	MODO AF		✓	✓	✓	✓	✓	✓ ⁴
			✓	✓	✓	✓	✓	✓ ⁴
	LUZ AUX. AF	✓	✓	✓	✓	✓		✓
	MODO BLOQ. AE/AF	✓	✓	✓	✓	✓		
	BOTÓN BLOQ. AE/AF	✓	✓	✓	✓	✓		
	CUADRO AF CORREGIDO	✓	✓	✓	✓	✓		
	MODO FLASH	AUTO	✓				✓ ⁵	
			✓	✓	✓	✓	✓	
			✓		✓		✓ ⁵	
			✓	✓	✓	✓	✓	
			✓	✓	✓	✓	✓	
	NO		✓	✓	✓	✓	✓	
			✓					
			✓	✓	✓	✓		
			✓		✓			
			✓	✓	✓	✓		
SÍ		✓	✓	✓	✓			
		✓	✓	✓	✓			
		✓	✓	✓	✓	✓		

Opción	P	S	A	M			
FLASH	✓	✓	✓	✓	✓		
SUPR. OJOS ROJOS	✓	✓	✓	✓			
GUARDAR ORIGINAL	✓	✓	✓	✓			
ANILLO DE ENFOQUE	✓	✓	✓	✓	✓	✓	✓
COMPROB. ENFOQUE	✓	✓	✓	✓	✓		
CONTROL ENERGÍA	✓	✓	✓	✓	✓	✓	✓
ESPACIOS COLOR	✓	✓	✓	✓	✓	✓	

- 1 Fijado en **OFF**.
- 2 Fijado en (multi).
- 3 Fijado en **S**.
- 4 El centro del área de enfoque se selecciona automáticamente.
- 5 Las opciones disponibles varían con cada modo de disparo.

FUJIFILM

FUJIFILM Corporation

7-3, AKASAKA 9-CHOME, MINATO-KU, TOKYO 107-0052, JAPAN

http://www.fujifilm.com/products/digital_cameras/index.html