

**FUJIFILM**

SHOE MOUNT FLASH

**EF-X500**

Руководство пользователя

## О данном руководстве

Данное руководство содержит инструкции для EF-X500, мощной, многофункциональной вспышки от FUJIFILM. При использовании вспышки обращайтесь за информацией как к данной инструкции, так и к руководству пользователя камеры.

### Условные обозначения

В данном руководстве используются следующие условные обозначения:



Информация, с которой необходимо ознакомиться во избежание повреждения изделия.



Дополнительная информация, которая может быть полезна при использовании продукта.



Страницы, где может находиться дополнительная информация по вопросу.

### Использование вспышки

Не поднимайте фотокамеру, держась за вспышку. Вспышка может соскользнуть с горячего башмака, что вызовет падение фотокамеры.

Светодиодная лампа видео предназначена только для обеспечения светом фотокамеры и не должна использоваться для других целей.

Извлекайте аккумуляторы сразу после погружения в воду или в случае, если вода или металлические предметы попали в устройство. Несоблюдение этой меры предосторожности может привести к возгоранию или поражению электрическим током.

Для получения информации о совместимых фотокамерах посетите наш веб-сайт <http://www.fujifilm.com/sd/>

### Входящие в комплект аксессуары

Убедитесь, что в комплекте с внешней вспышкой EF-X500, устанавливаемой на горячий башмак, присутствуют следующие изделия. Пожалуйста, обратитесь к своему продавцу, если что-то отсутствует.

- Внешняя вспышка EF-X500
- Диффузор
- Мини-штатив
- *Краткое руководство*
- Мягкий футляр



## Указатель глав

Начинающим пользователям следует прочесть Введение и Главу 1 для получения основной информации об использовании вспышки.

<b>Введение</b>	ii
<b>1 Начало работы</b>	12
<b>2 Элементы управления вспышкой</b>	22
<b>3 Режим одиночной вспышки</b>	28
<b>4 Фотосъемка с беспроводной вспышкой</b>	46
<b>5 Ведомый режим</b>	76
<b>6 Настройка</b>	80
<b>7 Сохранение, загрузка и сброс настроек</b>	86
<b>8 Приложение</b>	90

# Содержание

О данном руководстве.....	ii
Условные обозначения .....	ii
Использование вспышки.....	ii
Входящие в комплект аксессуары .....	ii
EF-X500 .....	1
Расположение вспышки.....	2
Части вспышки .....	3
ЖК-дисплей .....	4
Режим одиночной вспышки .....	4
Удаленный режим .....	6
Ведущий режим .....	7
Регулировка настроек .....	10

## **1 Начало работы** **12**

Установка батарей .....	13
Срок службы батарей и время перезарядки .....	14
Установка и извлечение .....	15
Установка вспышки .....	15
Отсоединение вспышки.....	16
Включение и выключение вспышки.....	17
Включение вспышки .....	17
Зарядка .....	18
Режим ожидания.....	18
Подсветка ЖК-дисплея.....	19
Кнопка  (Блокировка).....	19
Выключение вспышки.....	19
Фотосъемка.....	20

<b>2</b>	<b>Элементы управления вспышкой</b>	<b>22</b>
	Отраженное освещение.....	23
	Использование широкоугольной панели.....	24
	Фотосъемка с использованием бликов.....	25
	Диффузор.....	26
<b>3</b>	<b>Режим одиночной вспышки</b>	<b>28</b>
	Режим управления вспышкой.....	29
	Режим TTL.....	29
	Ручной режим.....	31
	Режим многократной вспышки.....	33
	<b>Элементы управления фотокамеры</b> .....	<b>37</b>
	Настройка вспышки.....	37
	<b>Другие настройки</b> .....	<b>38</b>
	Освещение.....	38
	Охват.....	39
	Светодиодная лампа видео вкл./выкл.....	40
	Яркость светодиодной лампы видео.....	41
	Светодиодная лампа подсветки АФ/Отражатель.....	42
	Параметры режима одиночной вспышки.....	44

<b>4</b>	<b>Фотосъемка с беспроводной вспышкой</b>	<b>46</b>
	Беспроводное управление вспышкой .....	47
	Расположение и диапазон .....	48
	Удаленные вспышки.....	49
	Группа .....	50
	Коррекция вспышки/мощность.....	51
	Канал .....	52
	Параметры удаленного режима: обзор .....	53
	<b>Ведущая вспышка.....</b>	<b>54</b>
	Группа .....	55
	Канал .....	56
	Параметры ведущего режима: обзор .....	57
	<b>Элементы управления фотокамеры .....</b>	<b>59</b>
	Настройка вспышки .....	59
	<b>Фотосъемка.....</b>	<b>60</b>
	Режим TTL.....	60
	Выбор коэффициента мощности TTL .....	64
	Ручной режим.....	68
	Многократная вспышка .....	71
<b>5</b>	<b>Ведомый режим</b>	<b>76</b>
	Режимы P и N (ведомые) .....	77
	Мощность вспышки.....	79

<b>6 Настройка</b>	<b>80</b>
<b>Меню настройки</b> .....	<b>81</b>
TEST BUTTON.....	82
TTL TEST POWER.....	82
SCALE UNITS.....	82
LCD DENSITY.....	82
LCD ILLUMINATION.....	83
BEEP.....	83
REMOTE READY INDICATOR.....	83
SENSOR FORMAT.....	84
CUSTOM SENSOR FORMAT.....	84
STANDBY.....	84
REMOTE STANDBY.....	85
AUTO POWER OFF.....	85
<b>7 Сохранение, загрузка и сброс настроек</b>	<b>86</b>
Сохранение настроек.....	87
Загрузка настроек.....	88
Восстановление заводских настроек по умолчанию ...	89
<b>8 Приложение</b>	<b>90</b>
Поиск и устранение неисправностей/ Часто задаваемые вопросы.....	91
Предупреждения относительно температуры/ батарей.....	95
Технические характеристики.....	96
Ведущее число (ISO 100/м).....	98

## EF-X500

Мощная, многофункциональная вспышка с поддержкой i-TTL-управления, FP-режима (высокоскоростной синхронизации), а также оптического беспроводного удаленного управления.

EF-X500 может управляться дистанционно с помощью оптического беспроводного управления вспышкой или может быть установлена на горячий башмак фотокамеры и использоваться в качестве автономной вспышки или в качестве ведущей вспышки, удаленно управляющей другими вспышками FUJIFILM через оптическое беспроводное управление.

Доступны следующие функции, если вспышка установлена на фотокамере X-серии с горячим башмаком.

Функция			Камера с полной поддержкой EF-X500?	
			Да	Нет
Одиночная вспышка	Управление вспышкой TTL	Обычный	✓	✓
		FP	✓	—
	Ручное управление вспышкой	Обычный	✓	✓
		FP	✓	—
Множественная вспышка		✓	✓	
Ведущая вспышка (оптическое удаленное управление)			✓	—
Светодиодная лампа подсветки АФ			✓	—
Светодиодный отражатель			✓	—

EF-X500 также может функционировать в качестве удаленной вспышки (либо полностью ручное управление, либо с помощью оптического дистанционного управления) или светодиодной лампы видео.

 Для получения дополнительной информации посетите сайт <http://www.fujifilm.com/sd/>



## Расположение вспышки

При использовании оптической беспроводной системы удаленного управления вспышкой FUJIFILM ориентируйте удаленные устройства с их оптическими приемниками, направленными на главный блок, и поверните головки вспышек до получения желаемых углов.

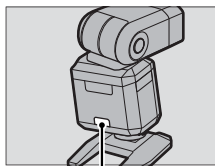

Приемник

Вспышка может управлять удаленными вспышками до трех групп (А, В и С), каждая из которых может включать несколько вспышек.

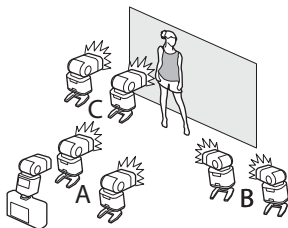

Примерные максимальные диапазоны для удаленного управления вспышкой являются такими, как показано на рисунке. Диапазон может быть уменьшен препятствиями или помехами солнечного света или других источников света.

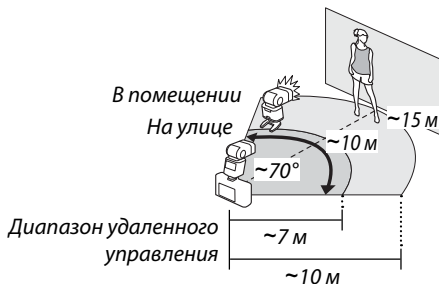

## Части вспышки

Смотрите номера страниц справа от каждого элемента для получения более подробной информации.

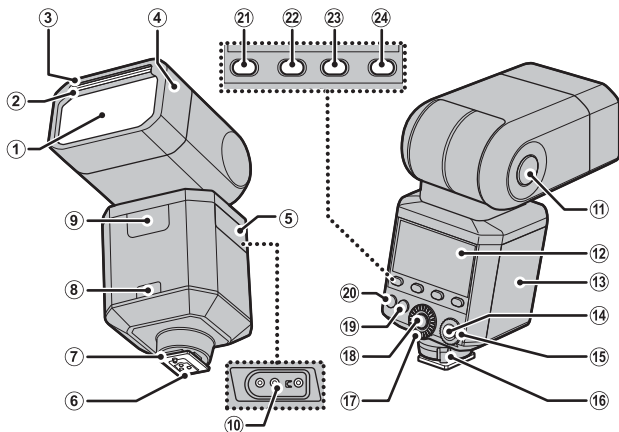

- |   |            |   |                |
|---|------------|---|----------------|
| ① Линза Френеля (окно вспышки).....       | 23         | ⑮ Переключатель питания.....                    | 17             |
| ② Широкоугольная панель.....              | 24         | ⑯ Защелка.....                                  | 15             |
| ③ Бликовая панель.....                    | 25         | ⑰ Диск управления                               |                |
| ④ Крепление принадлежностей (крышка)..... | 26         | ⑱ Кнопка <b>OK</b>                              |                |
| ⑤ Крышка разъема питания                  |            | ⑲ Кнопка <b>SETUP/</b> (блокировка)....         | 19, 81         |
| ⑥ Контакты горячего башмака.....          | 15         | ⑳ Индикатор готовности/кнопка тестирования..... | 18, 82, 83     |
| ⑦ Крепление.....                          | 15         | ㉑ Кнопка страницы.....                          | 10, 44, 53, 57 |
| ⑧ Оптический приемник.....                | 2, 48, 49  | ㉒ Функциональная кнопка 1                       |                |
| ⑨ Светодиодная лампа видео.....           | 40, 41, 42 | .....   | 10, 44, 53, 57 |
| ⑩ Разъем питания                          |            | ㉓ Функциональная кнопка 2                       |                |
| ⑪ Защелка отражателя.....                 | 23         | .....   | 10, 44, 53, 57 |
| ⑫ ЖК-дисплей.....                         | 4          | ㉔ Функциональная кнопка 3                       |                |
| ⑬ Крышка батарейного отсека.....          | 13         | .....   | 10, 44, 53, 57 |
| ⑭ Защелка переключения питания.....       | 17         |   |                |

## ЖК-дисплей

Дисплей меняется в зависимости от режима, выбранного с помощью переключателя питания (📖 17).

### Режим одиночной вспышки

Следующие индикаторы отображаются, если переключатель питания повернут в положение **ON**. Дисплей меняется в зависимости от режима управления вспышкой (📖 29).

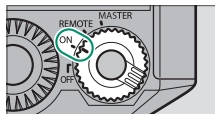

### TTL

📖 20, 29

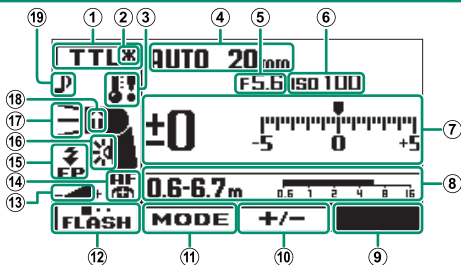

- |  |   |
|--|---|
| ① Режим управления вспышкой            | ⑫ Страница функциональной кнопки                                |
| ② Блокировка TTL                       | ⑬ Яркость светодиодной лампы видео                              |
| ③ Предупреждение о высокой температуре | ⑭ Настройка светодиодной лампы подсветки АФ/отражателя          |
| ④ Охват                                | ⑮ Режим синхронизации (передняя шторка, задняя шторка, FP авто) |
| ⑤ Диафрагма                            | ⑯ Светодиодная лампа видео вкл./выкл.                           |
| ⑥ Чувствительность ISO                 | ⑰ Освещение   |
| ⑦ Коррекция вспышки                    | ⑱ Статус отражения  |
| ⑧ Диапазон                             | ⑲ Звуковой сигнал   |
| ⑨ Функциональная кнопка 3              |   |
| ⑩ Функциональная кнопка 2              |   |
| ⑪ Функциональная кнопка 1              |   |

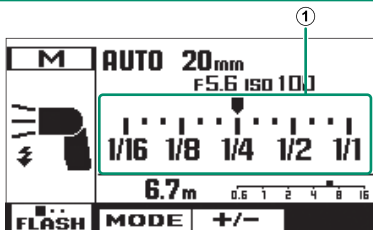

- ① Мощность вспышки

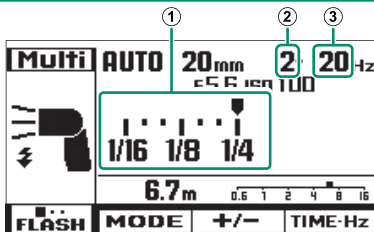

- ① Мощность вспышки  
 ② Количество вспышек  
 ③ Частота

**!** Дисплей, на котором горят все индикаторы, показан для наглядности. Страница и значки функциональных кнопок в нижней части дисплея меняются в зависимости от выбранной страницы.

Подсветка дисплея включается, когда используются элементы управления вспышкой.

## Удаленный режим

Следующие индикаторы отображаются, если переключатель питания повернут в положение **REMOTE**. Дисплей меняется в зависимости от того, находится ли вспышка в обычном или в ведомом режиме (📖 50, 77).

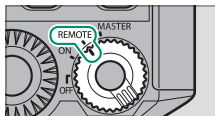

## Обычный режим (Группа А, В или С)

📖 50

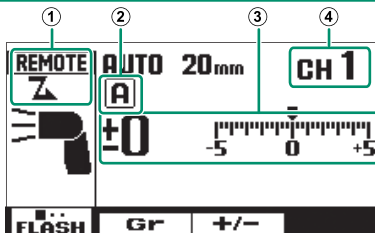

- ① Индикатор удаленного режима
- ② Группа
- ③ Коррекция вспышки (TTL)/  
выходная мощность вспышки  
(ручная/многократная)
- ④ Канал

## Ведомый (P и N) режим

📖 77

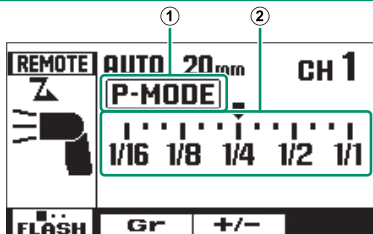

- ① Индикатор полного ручного  
(ведомого) режима
- ② Мощность вспышки

## Ведущий режим

Следующие индикаторы отображаются, если переключатель питания повернут в положение **MASTER**. Дисплей меняется в зависимости от режима управления вспышкой (📖 60, 64, 68, 71).

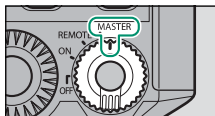

TTL

📖 60

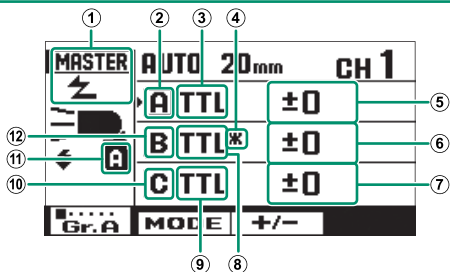

- |                                |                                |
|--------------------------------|--------------------------------|
| ① Индикатор ведущего режима    | ⑦ Коррекция вспышки (группа C) |
| ② Группа (группа A)            | ⑧ Режим TTL (группа B)         |
| ③ Режим TTL (группа A)         | ⑨ Режим TTL (группа C)         |
| ④ Блокировка TTL               | ⑩ Группа (группа C)            |
| ⑤ Коррекция вспышки (группа A) | ⑪ Ведущая группа               |
| ⑥ Коррекция вспышки (группа B) | ⑫ Группа (группа B)            |

## Выбор коэффициента мощности TTL

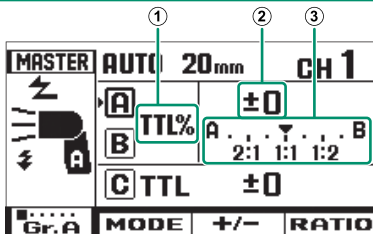

- ① Режим выбора коэффициента мощности TTL
- ② Коррекция вспышки (группы A и B)
- ③ Коэффициент мощности (группы A и B)

## Ручной

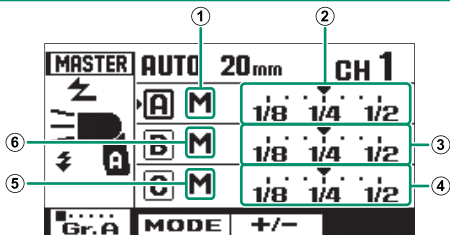

- ① Ручной режим (группа A)
- ② Мощность вспышки (группа A)
- ③ Мощность вспышки (группа B)
- ④ Мощность вспышки (группа C)
- ⑤ Ручной режим (группа C)
- ⑥ Ручной режим (группа B)

## Многократная

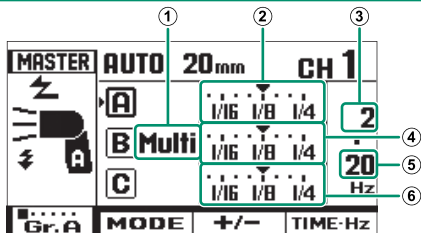

- |                               |                               |
|-------------------------------|-------------------------------|
| ① Режим многократной вспышки  | ④ Мощность вспышки (группа B) |
| ② Мощность вспышки (группа A) | ⑤ Частота                     |
| ③ Количество вспышек          | ⑥ Мощность вспышки (группа C) |

### Ведущий режим не поддерживается

На ЖК-дисплее вспышки справа появляется дисплей, если ведущий режим не поддерживается фотокамерой, к которой присоединена вспышка.





## Регулировка настроек

Настройки вспышки можно отрегулировать, как описано ниже.

Для регулировки настроек нажмите кнопку страницы (1), чтобы перейти на страницу (2) с нужным пунктом (3). После этого Вы можете нажать функциональную кнопку (4) чуть ниже элемента, чтобы выделить его, повернуть диск управления (5), чтобы отобразить нужный параметр, и нажать **OK** (6).

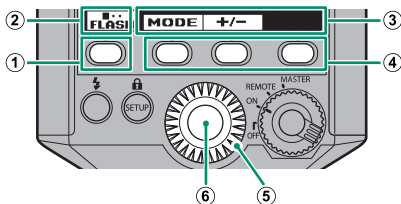

Вид каждой страницы и набор элементов, связанных с функциональной кнопкой, меняются в зависимости от положения переключателя питания **ON**, **REMOTE** или **MASTER**. Для получения более подробной информации смотрите страницы 44 (режим одиночной вспышки), 53 (удаленный режим) и 57 (ведущий режим).

**Режим FP (высокоскоростная синхронизация вспышки)**

При коротких выдержках первая и вторая шторки фокального затвора фотокамеры проходят через матрицу почти одновременно, экспонируя лишь узкую щель, в результате чего свет от обычной вспышки достигает лишь малой части матрицы. Съемка со вспышкой, следовательно, требует более длинных выдержек, сильно ограничивая диапазон доступных скоростей. EF-X500 поддерживает FP (высокоскоростную синхронизацию), при которой вспышка срабатывает многократно во время движения первой и второй шторки перед матрицей, что позволяет использовать вспышку при любой выдержке.

# Начало работы

В этом разделе описывается, как подготовить вспышку к съемке, а также основная процедура выполнения снимков с использованием вспышки.

## Установка батарей

Вспышка использует четыре щелочные или никель-металлогидридные (NiMH) батареи типоразмера AA (рекомендуется использовать никель-металлогидридные батареи для увеличения ресурса и сокращения времени зарядки).

- 1**  Заменяйте все четыре батареи одновременно, используя новые или полностью заряженные аккумуляторные батареи одинаковой марки и типа. Резиновая прокладка внутри крышки предотвращает попадание воды; если устройство намочло, тщательно вытрите его перед тем, как открыть крышку, и удалите капли на прокладке или рядом с ней.

- 1** Слегка нажмите на область вокруг верхней части крышки, а затем продолжайте смещать крышку вниз, чтобы открыть ее.

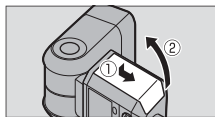

- !**  Прежде чем открывать крышку, убедитесь в том, что переключатель питания находится в положении **OFF** (ВЫКЛ.).

- 2** Вставьте четыре батареи типоразмера AA в ориентации, показанной на рисунке с внутренней стороны крышки.

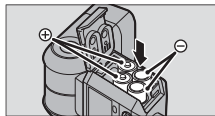

- !**  Нарушение ориентации при установке батарей может привести к неисправности.

- 3** Закройте крышку.

- !**  Будьте осторожны, чтобы крышка не захватила черную пыленепроницаемую/водостойкую прокладку.

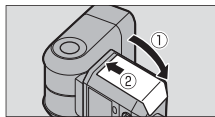

**!** Извлеките батареи, если изделие не будет использоваться в течение длительного периода времени. Батареи могут быть горячими сразу после того, как вспышка сработала несколько раз подряд; соблюдайте осторожность при извлечении батарей.

## Срок службы батарей и время перезарядки

Срок службы батареи и время перезарядки зависят от типа батареи, как показано в таблице ниже (измерено в помещении). Выберите тип, который соответствует Вашим потребностям.

Размер, тип и количество	Количество применений (прибл.)*	Время перезарядки (прибл.)†
AA щелочная × 4	130	3,9 сек.
AA никель-металлогидридная × 4	170	2,5 сек.

\* Число срабатываний вспышки с интервалом в 30 секунд; подсчет завершается, когда для того, чтобы загорелся индикатор готовности, требуется более 30 секунд. Измерено с использованием новых батарей, изготовленных в течение последних трех месяцев.

† Минимальное время, необходимое для того, чтобы загорелся индикатор готовности после срабатывания вспышки, в соответствии с измерениями, произведенными в условиях, описанных выше.

## Установка и извлечение

Выключите вспышку перед ее установкой на горячий башмак или снятием с него. Если вспышка включена, это может замкнуть контакты на горячем башмаке, что вызовет неожиданное срабатывание вспышки или другой сбой в работе изделия. Удалите воду с крепления и горячего башмака перед установкой вспышки.

### 1 Установка вспышки

- 1 Отпустите защелку, сдвинув ее, как показано на рисунке.

**!** Обязательно отпустите защелку, прежде чем присоединять вспышку. Несоблюдение этой меры предосторожности может привести к повреждению горячего башмака.

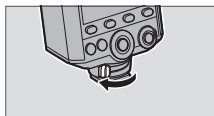

- 2 Вставьте крепление полностью в горячий башмак фотокамеры.



- 3 Зафиксируйте устройство на месте, сдвинув защелку в указанном направлении.

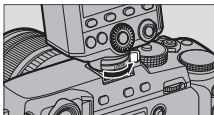

## Отсоединение вспышки

Разблокируйте и отсоедините вспышку, как показано на рисунке. Не пытайтесь снять вспышку без предварительной разблокировки, так как это может повредить горячий башмак.

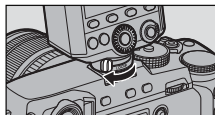

## Включение и выключение вспышки

Используйте переключатель питания, чтобы включить или выключить вспышку.

### Включение вспышки

Чтобы включить вспышку, поверните переключатель питания в положение **ON** или удерживайте защелку переключателя питания и поверните переключатель в положение **REMOTE** или **MASTER**.

- **Выберите ON**, чтобы использовать устройство в качестве автономной вспышки, установленной на горячий башмак фотокамеры.
- **Выберите REMOTE**, чтобы использовать устройство в качестве удаленной вспышки, регулируемой с помощью оптического удаленного управления вспышкой FUJIFILM. Используйте входящий в комплект поставки мини-штатив, чтобы сориентировать устройство с приемником, направленным на ведущую вспышку.
- **Выберите MASTER**, если устройство будет установлено на горячий башмак фотокамеры для использования в качестве ведущей вспышки, управляющей удаленными вспышками посредством оптического удаленного управления вспышкой FUJIFILM.

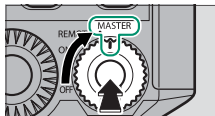
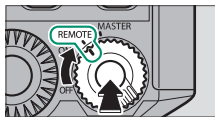
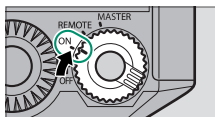



## Зарядка

Во время зарядки вспышки индикатор готовности мигает. Индикатор перестает мигать, когда вспышка готова к работе на полную мощность; если вспышка сработает перед тем, как индикатор перестанет мигать, мощность вспышки будет меньше, чем значение, указанное в руководстве (если необходимо, вспышка может быть сконфигурирована так, чтобы после завершения зарядки не звучал сигнал оповещения;  83). За исключением случаев, когда отображается меню фотокамеры, можно выполнить тестовое срабатывание вспышки (или при некоторых настройках, воспроизвести моделирующую вспышку), нажав на кнопку индикатора готовности (кнопка тестирования).

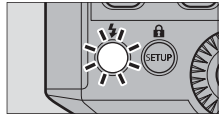

## Режим ожидания

Если никакие операции не выполняются в течение двух минут, вспышка входит в режим ожидания, чтобы уменьшить расход заряда батарей, а индикатор готовности начинает медленно мигать. Нормальную работу можно восстановить, нажав на кнопку индикатора готовности (кнопка тестирования).

Вы можете отключить эту функцию или изменить время, через которое вспышка войдет в режим ожидания ( 84, 85).

## Подсветка ЖК-дисплея

Подсветка ЖК-дисплея включается, когда используются элементы управления, и остается включенной в течение примерно 15 секунд. Подсветка загорается зеленым светом в режиме одиночной вспышки и в режиме ведущей вспышки, желтым в удаленном режиме и красным, если отображается предупреждение о высокой температуре (📖 95).

Вы можете регулировать контраст дисплея (📖 82), отключить подсветку или выбрать время, в течение которого подсветка остается включенной (📖 83).

## Кнопка (Блокировка)

Чтобы отключить все элементы управления, кроме переключателя питания и защелки переключателя питания, нажмите и удерживайте кнопку кнопку **SETUP/** (блокировка). Чтобы возобновить работу элементов управления, нажмите и удерживайте кнопку еще раз.

## Выключение вспышки

Чтобы выключить вспышку, поверните переключатель питания в положение **OFF**. Индикатор готовности погаснет. Настройки будут сохранены, пока вспышка будет выключена.

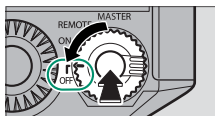

## Фотосъемка

Для автоматического управления вспышкой через объектив (TTL), используйте фотокамеру в режиме P (программа AE).

- 1 Поверните переключатель питания в положение **ON**.

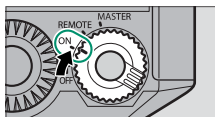

- 2 Нажимайте кнопку страницы до тех пор, пока не отобразится страница **FLASH**.

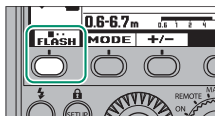

- 3 Нажмите функциональную кнопку **MODE**, чтобы выделить режим управления вспышкой.

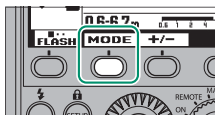

- 4 Поверните диск управления, чтобы выбрать **TTL** (режим TTL), и нажмите **OK**.

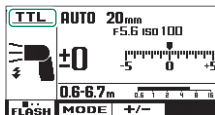
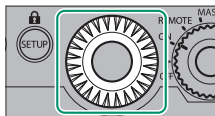

- 5** Убедившись в том, что горит индикатор готовности, приступайте к съемке с помощью кнопки затвора фотокамеры.

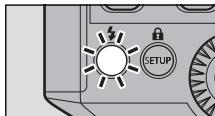

-  Вспышка не сработает, если Вы отпустите кнопку затвора до того, как загорится индикатор готовности. Если Вы отпустите кнопку спуска затвора, пока мигает лампочка, то вспышка сработает, но не на полную мощность.

Если при воспроизведении объект окажется недоэкспонированным, попробуйте снова сделать снимок, подойдя ближе к объекту или выбрав более высокое значение чувствительности ISO.

## **Элементы управления вспышкой**

# 2

Прочитайте эту главу для получения информации об отраженном освещении, широкоугольных и бликовых панелях, а также о диффузоре.

## Отраженное освещение

Головка вспышки может быть наклонена так, что свет от вспышки отражается от потолка или стены для мягкого, более естественного освещения или освещает область позади объекта съемки.

Головку вспышки можно максимально наклонить на  $90^\circ$  вверх,  $10^\circ$  вниз,  $135^\circ$  влево и  $180^\circ$  вправо. Головка блокируется на  $0^\circ$  и  $90^\circ$  в направлении вверх; при ее перемещении вверх или вниз с этих позиций, удерживайте нажатыми защелки отражателя с обеих сторон головки вспышки. Индикатор статуса отражения (↑ или ↓) отображается во время использования функции отраженного освещения.

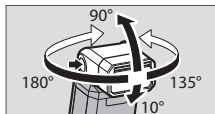

⚠ Вспышка может не осветить объект как следует, если расстояние между устройством и отражающей поверхностью слишком большое. Если снимок недоэкспонирован, попробуйте выбрать меньшее число  $f$  (большую диафрагму) или увеличьте чувствительность ISO.

Свет от вспышки может повлиять на цвет поверхности, от которой она отражается.

### Фотосъемка объектов, находящихся поблизости

Наклоните головку вспышки вниз на  $10^\circ$  при съемке близлежащих объектов.

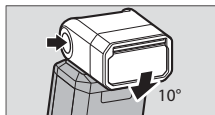

## Использование широкоугольной панели

Широкоугольная панель обеспечивает охват фокусных расстояний величиной около 20 мм (эквивалент формата 35 мм).

- 1 Выдвините широкоугольную панель вниз, чтобы закрыть линзу Френеля.

**!** Не прикладывайте чрезмерных усилий. Панель можно без усилий вытянуть из головки вспышки.



Бликовая панель  
Широкоугольная панель

- 2 Верните бликовую панель на свое место над окном вспышки.

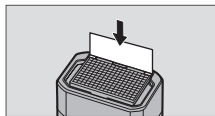

- 3 Нажмите кнопку затвора до конца вниз, чтобы запустить вспышку и сделать снимок. Убедитесь, что объект съемки находится в пределах рабочего диапазона вспышки.

**!** Охват вспышки не может быть отрегулирован во время использования широкоугольной панели. Кроме того, необходимо соблюдать осторожность, чтобы избежать недоэкспонирования при использовании широкоугольной панели с отраженным освещением.

Верните панель на место, когда она не используется, так как в противном случае она может быть повреждена во время транспортировки.

## Фотосъемка с использованием бликов

Бликовая панель может использоваться в сочетании с отражающим освещением для добавления бликов к глазам объектов съемки.

- 1 Поднимите бликовую панель, как показано на рисунке.

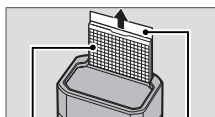

Бликовая панель

Широкоугольная панель

- 2 Верните широкоугольную панель на место.

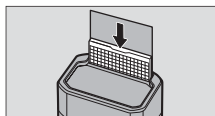

Для получения наилучших результатов стойте близко к объекту и поворачивайте головку вспышки на  $90^\circ$  вверх и  $0^\circ$  по горизонтали. Желаемые результаты могут быть не достигнуты, если повернуть головку влево или вправо.

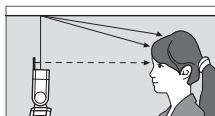



## Диффузор

Диффузор рассеивает и смягчает свет от вспышки.

- 1 Снимите крышку крепления принадлежностей. При установке или снятии крышки обхватите ее рукой, как показано на рисунке. Не прикладывайте чрезмерных усилий.



- 2 Установите диффузор, как показано на рисунке.

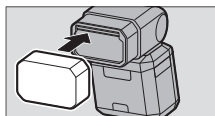

-  При установке или снятии диффузора соблюдайте осторожность во избежание травм по причине защемления пальцев между диффузором и вспышкой.



## Режим одиночной вспышки

# 3

Прочтите эту главу для получения более подробной информации об использовании EF-X500 в качестве автономной вспышки.

## Режим управления вспышкой

Когда переключатель питания повернут в положение **ON** (режим одиночной вспышки), Вы можете выбрать один из режимов управления вспышкой: TTL, ручной (📖 31) и режим многократной вспышки (📖 33).

### Режим TTL

В режиме TTL (📖 20) автоматическое управление вспышкой доступно, когда камера находится в режиме **P** (программа AE).

Дисплей вспышки показывает приблизительный диапазон, когда кнопка спуска затвора нажата наполовину.

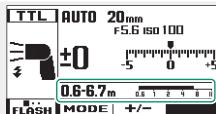

### +/- Коррекция вспышки

В режиме TTL мощность вспышки будет отрегулирована автоматически для достижения оптимальной экспозиции, Вы также можете вручную увеличить или понизить мощность, чтобы сделать объект светлее или темнее. Выберите значения в пределах  $\pm 5$  EV с шагом в  $\frac{1}{3}$  EV (имейте в виду, что в зависимости от условий съемки, мощность может быть ниже заданной, если достигнуты пределы системы замера экспозиции фотокамеры).

- 1 Нажимайте кнопку страницы до тех пор, пока не отобразится страница **FLASH**.

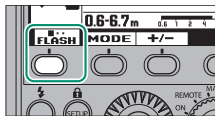

- 2 Нажмите функциональную кнопку **+/-**, чтобы выделить коррекцию вспышки.

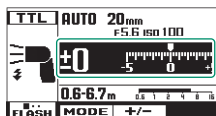
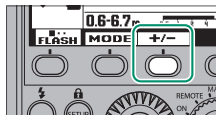

- 3 Поверните диск управления, чтобы выбрать нужное значение, или выберите  $\pm 0$ , чтобы отключить коррекцию вспышки.

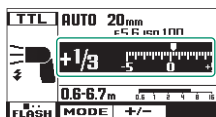
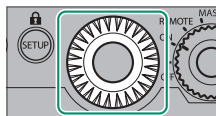

- 4 Нажмите кнопку **OK**.

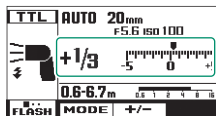

## Ручной режим

В ручном режиме Вы можете выбрать мощность вспышки, равную части от полной мощности, от  $\frac{1}{4}$  (от полной мощности) до  $\frac{1}{512}$ , с шагом в  $\frac{1}{3}$  EV (обратите внимание, что в зависимости от условий съемки мощность может быть ниже выбранной, если достигнуты предельные значения системы замера экспозиции фотокамеры).

- 1 Поверните переключатель питания в положение **ON**.

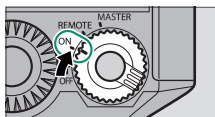

- 2 Нажимайте кнопку страницы до тех пор, пока не отобразится страница **FLASH**.

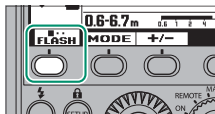

- 3 Нажмите функциональную кнопку **MODE**, чтобы выделить режим управления вспышкой.

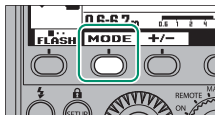

- 4 Поверните диск управления, чтобы выбрать **M** (Ручная настройка), и нажмите кнопку **OK**.

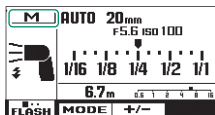
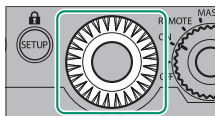

- 5 Нажмите функциональную кнопку **+/-** и поверните диск управления, чтобы настроить мощность вспышки.

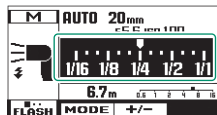
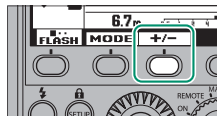

- 6 Нажмите кнопку **OK**.

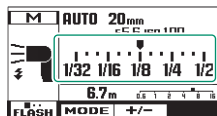
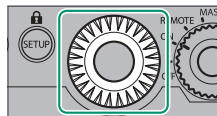

-  Дисплей вспышки показывает приблизительный диапазон, когда кнопка спуска затвора нажата наполовину.

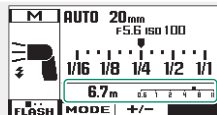

## Режим многократной вспышки

В этом режиме вспышка срабатывает несколько раз. Такой режим может быть использован, в сочетании с длинными выдержками, в режиме стробоскопической вспышки, которая позволяет записывать движущиеся объекты с разных ракурсов в пределах одного кадра. Вы можете отрегулировать мощность вспышки и выбрать ее частоту (интервал между отдельными вспышками), а также количество раз, которое вспышка срабатывает при каждом снимке.

- 1 Поверните переключатель питания в положение **ON**.

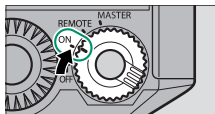

- 2 Нажимайте кнопку страницы до тех пор, пока не отобразится страница **FLASH**.

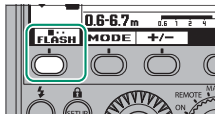

- 3 Нажмите функциональную кнопку **MODE**, чтобы выделить режим управления вспышкой.

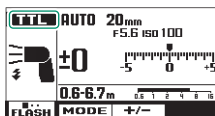
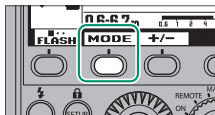



- 4 Поверните диск управления, чтобы выбрать **Multi** (многократная вспышка), и нажмите кнопку **OK**.

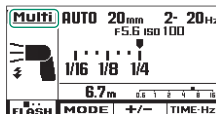
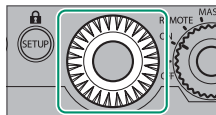

- 5 Нажмите функциональную кнопку **+/-** и поверните диск управления, чтобы настроить мощность вспышки. Нажмите **OK**, чтобы продолжить.

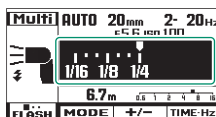
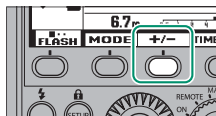

- 6 Нажмите функциональную кнопку **TIME-Hz** и поворачивайте диск управления, чтобы выбрать количество раз, которое вспышка будет срабатывать.

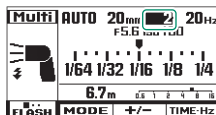
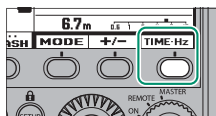

- 7 Нажмите функциональную кнопку **TIME-Hz** снова и поверните диск управления, чтобы выбрать частоту вспышки.

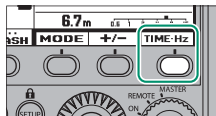

- 8 Нажмите кнопку **OK**.

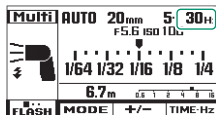
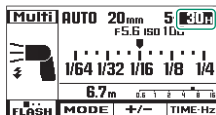

### Выдержка

Для получения наилучших результатов выдержка должна примерно равняться времени, необходимому для выбранного количества срабатываний вспышки. Выдержка может быть рассчитана следующим образом:

**Выдержка = количество отдельных вспышек ÷ частота**

Например, если вспышка установлена на 20 раз при частоте 4 Гц, выберите выдержку около 5 сек.

⚠ Имейте в виду, что вспышка может отобразить предупреждение о высокой температуре и временно приостановить работу после срабатывания несколько раз подряд (📖 95).

🔧 Для получения лучших результатов рекомендуется использовать штатив, пульт удаленного спуска затвора и батарейный блок EF-BP1.

## Максимальное количество вспышек

Максимальные значения, которые можно выбрать для количества вспышек, показаны ниже.

		Мощность							
		¼	⅛	1/16	1/32	1/64	1/128	1/256	1/512
Частота	<b>1</b>	6	12	30	60	90	100	100	100
	<b>2</b>	4	10	30	60	90	100	100	100
	<b>3</b>	3	8	30	60	90	100	100	100
	<b>4</b>	3	7	25	50	90	100	100	100
	<b>5</b>	3	6	20	50	90	100	100	100
	<b>6–7</b>	3	5	13	40	80	90	100	100
	<b>8–9</b>	3	5	12	30	70	80	100	100
	<b>10</b>	2	5	11	30	60	70	100	100
	<b>11</b>	2	5	11	25	50	70	90	100
	<b>12–14</b>	2	5	10	20	50	60	90	100
	<b>15–19</b>	2	5	9	20	45	60	90	100
	<b>20–50</b>	2	4	9	15	30	50	90	90
	<b>60–200</b>	2	4	8	15	30	45	80	90
	<b>250–500</b>	2	4	8	14	25	40	70	90

## Элементы управления фотокамеры

Если фотокамера предлагает полную поддержку EF-X500 (📖 96), настройки вспышки можно отрегулировать с помощью элементов управления фотокамеры.

### Настройка вспышки

Настройки вспышки можно отрегулировать с помощью опции **⚡ НАСТРОЙКА ВСПЫШКИ > НАСТРОЙКА ФУНКЦИИ ВСПЫШКИ** в меню съемки фотокамеры. См. руководство к фотокамере для получения более подробной информации.

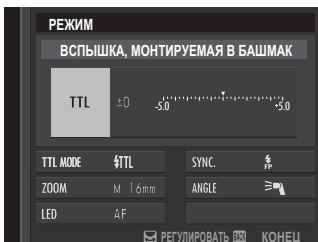

Меню **НАСТРОЙКА ФУНКЦИИ ВСПЫШКИ** для X-T2

## Другие настройки

В этом разделе перечислены другие настройки, к которым можно получить доступ через кнопки страниц и функциональные кнопки в режиме одиночной вспышки.

### Освещение

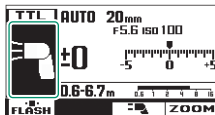
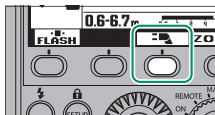
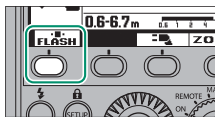

Приоритет диапазона или охвата вспышки.

- 1 Нажимайте кнопку страницы до тех пор, пока не отобразится страница **FLASH**.
- 2 Нажмите функциональную кнопку , чтобы выделить освещение.

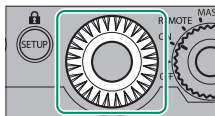

- 3 Поверните диск управления, чтобы выделить один из следующих параметров, и нажмите кнопку **OK** для подтверждения выбора.



-  (**приоритет мощности**): Усилите диапазон, слегка уменьшив охват.
-  (**обычный**): Совместите охват с углом изображения.
-  (**приоритет охвата**): Слегка увеличьте охват для получения более ровного освещения.

## Охват

Отрегулируйте угол освещения (охват вспышки) или выберите **AUTO**, чтобы автоматически соотнести охват с фокусным расстоянием объектива.

- 1 Нажимайте кнопку страницы до тех пор, пока не отобразится страница **FLASH**.

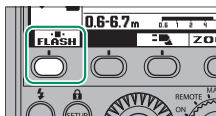

- 2 Нажмите функциональную кнопку **ZOOM**, чтобы выделить охват.

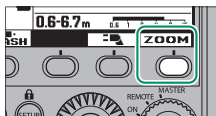

- 3 Поверните диск управления, чтобы выбрать нужное значение и нажмите кнопку **OK**.

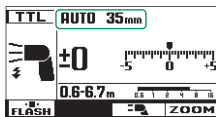
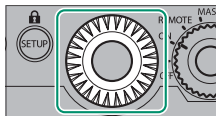
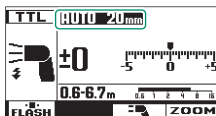

 Данная настройка не действует, когда используется широкоугольная панель.

## Светодиодная лампа видео вкл./выкл.

Включите или выключите светодиодную лампу на передней стороне вспышки.

- 1 Нажимайте кнопку страницы до тех пор, пока не отобразится страница **LED**.

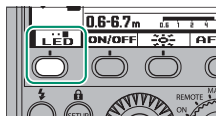

- 2 Нажмите функциональную кнопку **ON/OFF**, чтобы включить лампу видео или (☼) чтобы выключить.

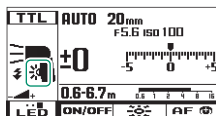
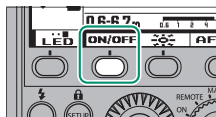

## Яркость светодиодной лампы видео

Отрегулируйте яркость светодиодной лампы видео.

- 1 Нажимайте кнопку страницы до тех пор, пока не отобразится страница **LED**.
- 2 Нажмите функциональную кнопку , чтобы отобразить текущую яркость лампы видео.
- 3 Поверните диск управления, чтобы выбрать нужную яркость, и нажмите кнопку **OK**.

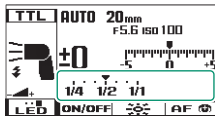
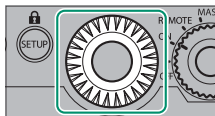
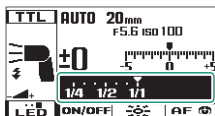
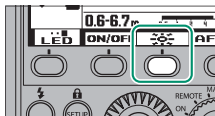
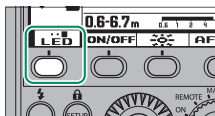



## Светодиодная лампа подсветки АФ/Отражатель

Светодиодную лампу видео на передней стороне вспышки также можно использовать для добавления бликов или в качестве лампы подсветки АФ при фотосъемке. В отличие от бликовой панели светодиодный отражатель можно использовать, когда фотокамера поворачивается для съемки в вертикальной (книжной) ориентации или в случаях, когда головка вспышки установлена на угол, отличный от 90°.

- 1 Нажимайте кнопку страницы до тех пор, пока не отобразится страница **LED**.

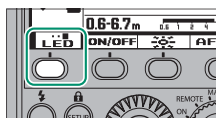

- 2 Нажмите функциональную кнопку **AF** (с иконкой лампы), чтобы выделить настройку светодиодной лампы подсветки АФ/отражателя.

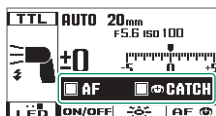
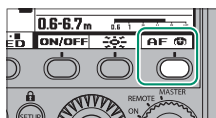

- 3 Поверните диск управления, чтобы выделить один из следующих параметров, и нажмите кнопку **OK** для подтверждения выбора.

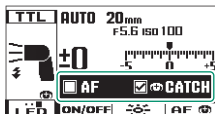
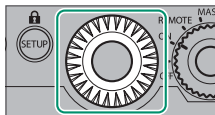

- **AF**    **CATCH** : Лампа вспомогательной подсветки АФ и функция бликов выключены.
- **AF**    **CATCH** : Лампа вспомогательной подсветки АФ включена, функция бликов выключена.
- **AF**    **CATCH** : Лампа подсветки АФ выкл., функция бликов вкл.
- **AF**    **CATCH** : Лампа подсветки АФ и функция бликов вкл.

## Параметры режима одиночной вспышки

Параметры режима одиночной вспышки сведены ниже.

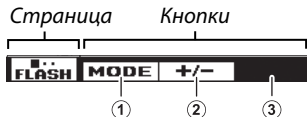

Страница	Кнопка	Функция	Параметры	
	①	<b>MODE</b> (режим управления вспышкой)	<b>TTL, M, Multi</b>	20, 31, 33
	②	<b>+/-</b> (коррекция/мощность вспышки)	-5 – +5 с шагом 1/3 EV (режим <b>TTL</b> ), 1/4 – 1/2 с шагом 1/3 EV (режим <b>M</b> ), или 1/4 – 1/2 с шагом 1/3 EV (режим <b>Multi</b> )	29, 32, 34
	③	<b>TIME-Hz</b> (количество вспышек/частота)	2 – 100 вспышек, 1 – 500 Гц (только <b>Multi</b> )	34
	①	Отсутствует	—	—
	②	(освещение)	(приоритет мощности),  (обычный),  (приоритет охвата)	38
	③	<b>ZOOM</b> (охват)	<b>AUTO</b> (охват регулируется автоматически в соответствии с фокусным расстоянием объектива), <b>M</b> (выберите фокусное расстояние 24 или 105 мм (эквивалент формата 35 мм; изменяется в зависимости от камеры))	39

Страница	Кнопка	Функция	Параметры	
LED	①	<b>ON/OFF</b> (светодиодная лампа видео вкл./выкл.)	Вкл., выкл.	40
	②	 (яркость светодиодной лампы видео)	$\frac{1}{4}$ – $\frac{1}{128}$	41
	③	<b>AF</b>  (светодиодная лампа подсветки АФ/отражатель)	<input type="checkbox"/> AF <input type="checkbox"/>  CATCH <input checked="" type="checkbox"/> AF <input type="checkbox"/>  CATCH <input type="checkbox"/> AF <input checked="" type="checkbox"/>  CATCH <input checked="" type="checkbox"/> AF <input checked="" type="checkbox"/>  CATCH	42

## Фотосъемка с беспроводной вспышкой

# 4

В данной главе описывается, как использовать систему оптического беспроводного удаленного управления вспышкой FUJIFILM.

## Беспроводное управление вспышкой

EF-X500 может работать как ведущая вспышка, используя оптические импульсы для управления режимом и мощностью удаленных вспышек в трех группах (A, B и C). Беспроводное управление вспышкой доступно в режиме TTL (📖 60), режиме выбора коэффициента мощности TTL (📖 64), ручном (📖 68), а также режиме многократной вспышки (📖 71).

Вспышка может управлять удаленными вспышками в трех группах (Рисунок 1), каждая из которых может включать несколько вспышек (Рисунок 2). Можно включить ведущую вспышку в любую из групп или же настроить таким образом, чтобы она не срабатывала (📖 55). Канал для удаленного управления вспышкой можно выбрать из каналов 1–4. Отдельные каналы могут использоваться для различных систем вспышки или для предотвращения помех, когда в непосредственной близости работают несколько систем.

Рис. 1



Рис. 2



❗ Опробуйте вспышку или сделайте пробный снимок перед основным и добавьте вспышки, если освещение недостаточно хорошее. Не кладите предметы там, где они могут помешать сигналу между ведущей вспышкой и удаленными.

## Расположение и диапазон

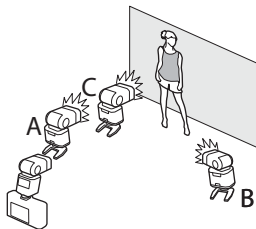
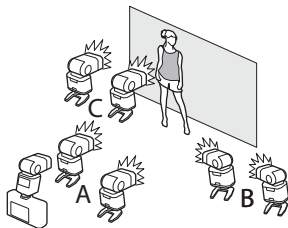
Поместите удаленные устройства в пределах диапазона сигнала ведущей вспышки, который будет меньше на открытом воздухе, чем в помещении.

Пример ниже показывает одну удаленную вспышку, управляемую с помощью TTL.

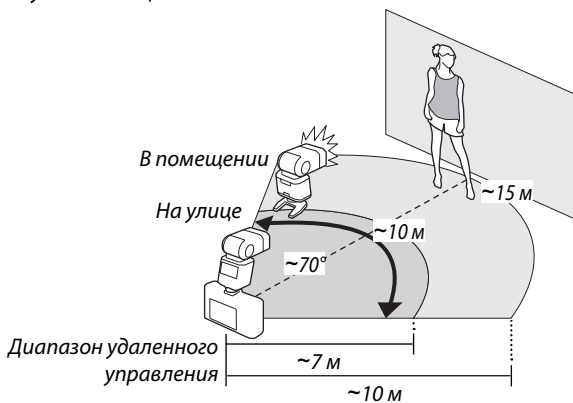

Используйте входящий в комплект поставки мини-штатив и поверните головки удаленных вспышек таким образом, чтобы их приемники были направлены на ведущую вспышку. Это может быть необязательным в помещении, где сигналы, отражаясь от стен, могут достигнуть приемников, независимо от их ориентации.

Располагая удаленные устройства на штативах или других металлических предметах, убедитесь в том, что металл не касается левой стороны головки вспышки. Вы можете услышать громкий треск, когда сработает вспышка, но это не является признаком неисправности.

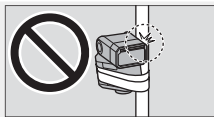

## Удаленные вспышки

Выполните указанные ниже шаги, чтобы сконфигурировать устройство для использования в качестве удаленной вспышки. Вы можете использовать элементы управления на удаленных устройствах для выбора группы (📖 50) и канала (📖 52), а также чтобы выполнить индивидуальные настройки коррекции вспышки или ее мощности (📖 51).

- 1 Удерживайте защелку переключателя питания и поверните переключатель в положение **REMOTE**.

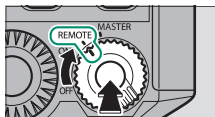

- 2 Используйте входящий в комплект поставки мини-штатив, чтобы сориентировать устройство с приемником, направленным на ведущую вспышку.

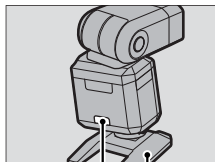

Приемник  
Мини-штатив

 Удаленные вспышки автоматически устанавливаются на тот же режим, что и ведущая вспышка.



## Группа

Назначьте удаленные устройства группе А (**A**), В (**B**), или С (**C**). Режим, коррекция или мощность вспышек в каждой группе могут быть выбраны с помощью ведущей вспышки.

- 1 Нажимайте кнопку страницы до тех пор, пока не отобразится страница **FLASH**.
- 2 Нажмите функциональную кнопку **Gr**, чтобы выделить группу.
- 3 Поверните диск управления, чтобы выбрать группу, и нажмите кнопку **OK**. Вы также можете выбрать **P-MODE** или **N-MODE**, чтобы использовать устройство в качестве ведомой вспышки в полностью ручном режиме (📖 77).

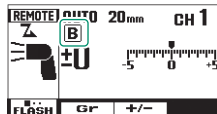
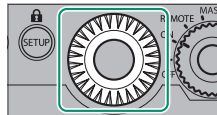
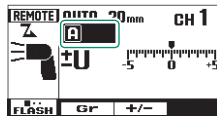
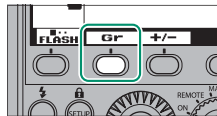

## Коррекция вспышки/мощность

Настройте коррекцию вспышки или мощность вспышки (устройства в группе А, В или С). Значение текущей вспышки добавляется к выбранному для группы в целом и применяется независимо от режима управления вспышкой, выбранного с помощью ведущей вспышки, но имейте в виду, что только целые значения можно выбрать с помощью ведущей вспышки, если индивидуальные настройки выполняются для коррекции вспышки на удаленных вспышках.

- 1 Нажимайте кнопку страницы до тех пор, пока не отобразится страница **FLASH**.
- 2 Нажмите функциональную кнопку **+/-**, чтобы выделить коррекцию вспышки/мощность.
- 3 Поверните диск управления, чтобы выбрать нужный параметр, и нажмите кнопку **OK**.

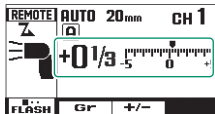
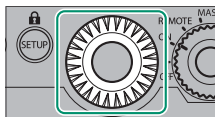
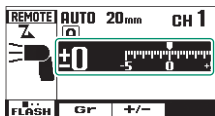
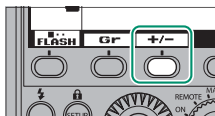
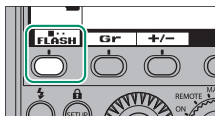

## Канал

Выберите оптический канал беспроводной связи (1, 2, 3 или 4), используемый для соединения ведущей и удаленных вспышек. Отдельные каналы могут быть использованы для различных систем вспышки или для предотвращения помех при установке нескольких систем, работающих в непосредственной близости; убедитесь, что ведущая вспышка установлена на тот же самый канал, что и устройства, которыми Вы хотите управлять.

- 1 Нажимайте кнопку страницы до тех пор, пока не отобразится страница **FLASH**.

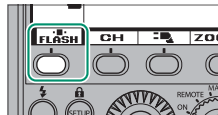

- 2 Нажмите кнопку **CH**, чтобы выделить канал.

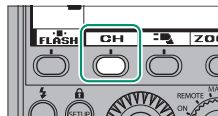

- 3 Поверните диск управления, чтобы выбрать нужный параметр, и нажмите кнопку **OK**.

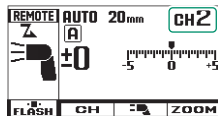
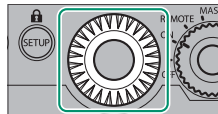
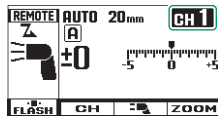

## Параметры удаленного режима: обзор

Параметры удаленного режима сведены ниже.

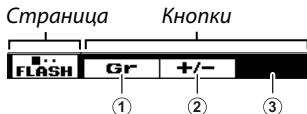

Страница	Кнопка	Функция	Параметры	
FLASH	①	<b>Gr</b> (группа)	<b>A</b> (группа A), <b>B</b> (группа B), <b>C</b> (группа C), <b>P-MODE</b> (без предварительной вспышки), <b>N-MODE</b> (обычный)	50
	②	<b>+/-</b> (коррекция вспышки/мощность)	-5 – +5 с шагом в 1/3 EV	51
	③	Отсутствует	—	—
FLASH	①	<b>CH</b> (канал)	1–4	52
	②	(освещение)	(приоритет мощности),  (обычный),  (приоритет охвата)	38
	③	<b>ZOOM</b> (охват)	<b>AUTO</b> (охват регулируется автоматически в соответствии с фокусным расстоянием объектива), <b>M</b> (выберите фокусное расстояние 24 или 105 мм (эквивалент формата 35 мм; изменяется в зависимости от камеры))	39
LED	①	<b>ON/OFF</b> (светодиодная лампа видео вкл./выкл.)	Вкл., выкл.	40
	②	(яркость светодиодной лампы видео)	1/4–1/28	41
	③	Отсутствует	—	—

## Ведущая вспышка

Данное устройство может быть сконфигурировано для использования в качестве ведущей вспышки, как описано ниже. Вы можете выбрать канал (📖 56) и либо назначить группе ведущую вспышку, либо выключить ее (📖 55).

Чтобы сконфигурировать устройство для использования в качестве ведущей вспышки, удерживайте защелку переключателя питания и поверните переключатель в положение **MASTER**.

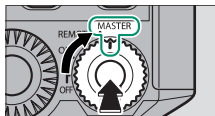

## Группа

Выберите, останется ли ведущая вспышка выключенной или будет использоваться в группе А, В, или С.

- 1 Нажимайте кнопку страницы до тех пор, пока не отобразится страница **FLASH**.

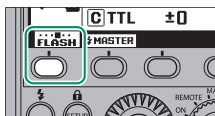

- 2 Нажмите на функциональную кнопку **MASTER**, чтобы выделить ведущую группу.

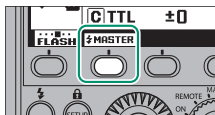

- 3 Поверните диск управления, чтобы выбрать нужный параметр, и нажмите кнопку **OK**. Выберите **A**, **B**, или **C**, чтобы прикрепить ведущую вспышку к группе А, В, или С, соответственно, или **OFF**, чтобы выключить ведущую вспышку.

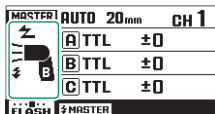
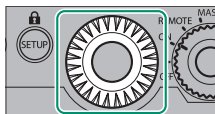
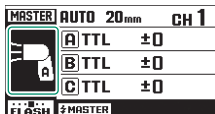

Даже когда ведущая вспышка выключена, она все равно срабатывает, чтобы осуществлять управление удаленными вспышками (оптическое управление вспышкой). Свет, используемый для управления удаленными устройствами, может быть виден на окончательной фотографии при некоторых условиях.

Значок освещения ведущей вспышки (📖 38) отображается сплошным изображением, а не пунктиром, даже если ведущая вспышка выключена.

## Канал

Выберите оптический канал беспроводной связи (1, 2, 3 или 4), используемый для соединения ведущей и удаленных вспышек. Отдельные каналы могут быть использованы для различных систем вспышки или для предотвращения помех при установке нескольких систем, работающих в непосредственной близости; убедитесь, что ведущая вспышка установлена на тот же самый канал, что и устройства, которыми Вы хотите управлять.

- 1 Нажимайте кнопку страницы до тех пор, пока не отобразится страница **FLASH**.

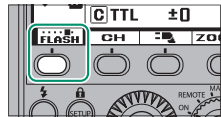

- 2 Нажмите кнопку **CH**, чтобы выделить канал.

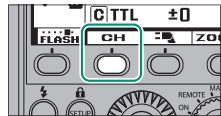

- 3 Поверните диск управления, чтобы выбрать нужный параметр, и нажмите кнопку **OK**.

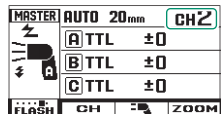
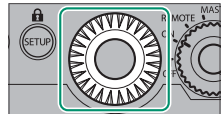
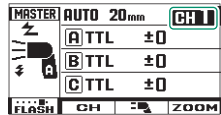





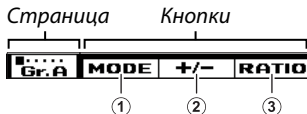









## Параметры ведущего режима: обзор

Параметры ведущего режима сведены ниже.



Страница	Кнопка	Функция	Параметры	
  	①	<b>MODE</b> (режим управления вспышкой)	<b>TTL, TTL%, M, Multi, OFF</b>	60, 64, 68, 71
	②	<b>+/-</b> (коррекция вспышки/мощность)	-5 – +5 с шагом 1/3 EV (режимы <b>TTL</b> и <b>TTL%</b> ), 1/4 – 1/512 с шагом 1/3 EV (режим <b>M</b> ), или выключена или 1/4 – 1/512 с шагом 1/3 EV (режим <b>Multi</b> )	61, 66, 69, 72
	③	<b>RATIO</b> (выбор коэффициента мощности)	8:1 – 1:8 (только <b>TTL%</b> )	65
<b>TIME-Hz</b> (количество вспышек/частота)		2 – 100 вспышек, 1 – 500 Гц (только <b>Multi</b> )	73	
	①	<b>MASTER</b> (группа)	(группа A),  (группа B) (группа C),  (выкл.)	55
	②	Отсутствует	—	—
	③	Отсутствует	—	—



Страница	Кнопка	Функция	Параметры	
<b>FLASH</b>	①	<b>CH</b> (канал)	1–4	56
	②	 (освещение)	 (приоритет мощности),  (обычный),  (приоритет охвата)	38
	③	<b>ZOOM</b> (охват)	<b>AUTO</b> (охват регулируется автоматически в соответствии с фокусным расстоянием объектива), <b>M</b> (выберите фокусное расстояние 24 или 105 мм (эквивалент формата 35 мм; изменяется в зависимости от камеры))	39
<b>LED</b>	①	<b>ON/OFF</b> (светодиодная лампа видео вкл./выкл.)	Вкл., выкл.	40
	②	 (яркость светодиодной лампы видео)	$\frac{1}{4}$ – $\frac{1}{128}$	41
	③	<b>AF</b>  (светодиодная лампа подсветки АФ/отражатель)	 <b>AF</b>  <b>CATCH</b>  <b>AF</b>  <b>CATCH</b>  <b>AF</b>  <b>CATCH</b>  <b>AF</b>  <b>CATCH</b>	42

## Элементы управления фотокамеры

Если фотокамера предлагает полную поддержку EF-X500 (📖 96), настройки вспышки можно отрегулировать с помощью элементов управления фотокамеры. Элементы управления фотокамеры нельзя использовать для регулировки настроек вспышки, когда устройство находится в удаленном режиме.

### Настройка вспышки

Настройки вспышки можно отрегулировать с помощью опции **⚡ НАСТРОЙКА ВСПЫШКИ > НАСТРОЙКА ФУНКЦИИ ВСПЫШКИ** в меню съемки фотокамеры. См. руководство к фотокамере для получения более подробной информации.

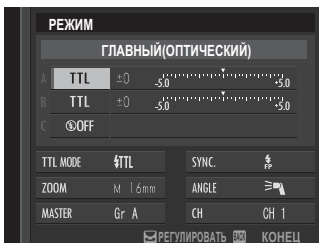

Меню **НАСТРОЙКА ФУНКЦИИ ВСПЫШКИ** для X-T2

## Фотосъемка

После конфигурации удаленных (📖 49) и ведущего (📖 54) устройств, воспользуйтесь ведущей вспышкой, чтобы выбрать режим управления вспышкой и отрегулировать настройки.

### Режим TTL

В режиме TTL общая мощность вспышки будет отрегулирована автоматически для достижения оптимальной экспозиции.

- 1 Убедившись в том, что ведущее и удаленные устройства настроены на один и тот же канал (📖 52, 56), расположите камеру (ведущая вспышка) и удаленные вспышки (📖 48).

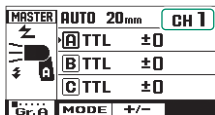

- 2 Нажмите на кнопку страницы, чтобы открыть страницу для группы, с которой Вы хотите работать в режиме TTL.

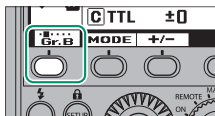

- 3 Нажмите функциональную кнопку **MODE**, чтобы выделить режим управления вспышкой.

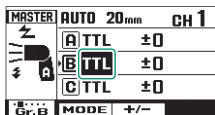
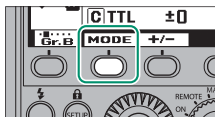

- 4 Поверните диск управления, чтобы выбрать **TTL**, и нажмите **OK**, чтобы установить все устройства в текущей группе в режим TTL.

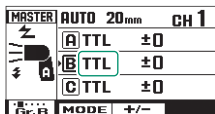
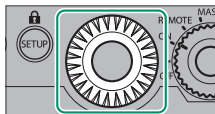

Если Вы хотите также использовать ведущую вспышку, назначьте ее группе (📖 55).

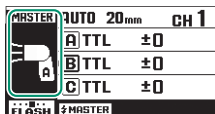

- 5 Нажмите функциональную кнопку **+/-**, чтобы выделить коррекцию вспышки.

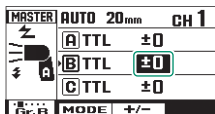
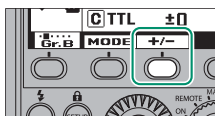

- 6 Поверните диск управления, чтобы выбрать нужный параметр, и нажмите кнопку **OK**.

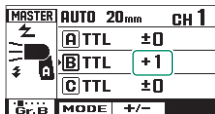
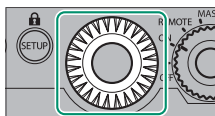

- 7 Убедитесь, что индикаторы готовности горят на ведущей и удаленных вспышках. Если нужно, светодиодные лампы видео на удаленных устройствах могут быть настроены таким образом, чтобы они загорались одновременно с индикаторами готовности (📖 83).

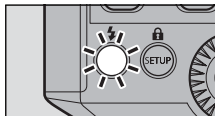

- 8 Нажмите на индикатор готовности, чтобы опробовать удаленные устройства. Если удаленные вспышки не срабатывают, проверьте, чтобы они были корректно расставлены (📖 48).



- 9 Нажмите на кнопку спуска затвора, чтобы запустить вспышки, и сделайте снимок. Добавьте вспышки, если недостаточно освещения.

### Коррекция удаленной вспышки/мощность

Коррекция вспышки/мощность, выбранные для отдельных удаленных вспышек в группах А, В или С (📖 50), будут добавлены к показателю, заданному группе ведущей вспышкой (📖 51).

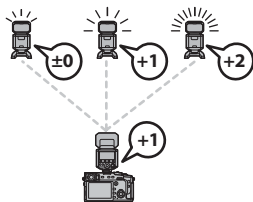



Располагая удаленные устройства, имейте в виду, что внешние источники света могут влиять на их работу.



Можно опробовать вспышку для предварительного просмотра эффектов при настоящих настройках вспышки (моделирующая вспышка). Для получения информации о выборе функции для кнопки тестирования, смотрите страницу 82 или обратитесь к руководству пользователя фотокамеры.

Устройства перейдут в режим ожидания, если никакие операции не выполняются в течение установленного времени (📖 84). Нормальную работу можно восстановить, нажав на кнопку тестирования; чтобы возобновить работу всех устройств, нажмите кнопку тестирования на ведущей вспышке. Если никакие действия не будут выполняться в течение некоторого времени после того, как устройства перешли в режим ожидания, они автоматически выключатся, и их работу можно будет возобновить, установив переключатель питания в положение **OFF**, а затем снова включив. Время задержки перед переходом удаленных устройств в режим ожидания или их автоматическим выключением может быть выбрано в меню настройки (📖 85).

## Выбор коэффициента мощности TTL

В этом режиме вспышки поделены на две группы (А и В), при этом мощность каждой группы составляет процент от общей мощности, который будет отрегулирован автоматически для достижения оптимальной экспозиции.

- 1 Убедившись в том, что ведущее и удаленные устройства настроены на один и тот же канал (📖 52, 56), расположите камеру (ведущая вспышка) и удаленные вспышки (📖 48).
- 2 Нажмите на кнопку страницы, чтобы отобразить страницу для группы А или В.
- 3 Нажмите функциональную кнопку **MODE**, чтобы выделить режим управления вспышкой.

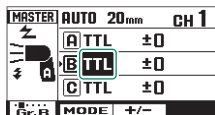
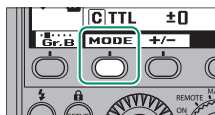
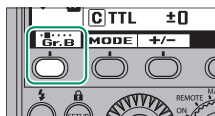
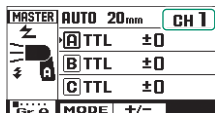

- 4 Поверните диск управления, чтобы выбрать **TTL%**, и нажмите **OK**, чтобы установить все устройства в группах А и В в режим выбора коэффициента мощности.

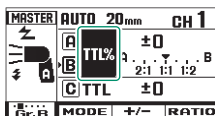
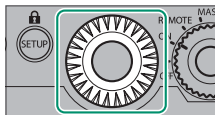

Если Вы хотите также использовать ведущую вспышку, назначьте ее группе (📖 55).

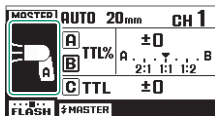

Если Вы хотите запустить вспышки в группе С, повторите шаги 2 – 4, чтобы выбрать один из двух режимов управления вспышкой для группы С: **TTL** или **M** (ручной).

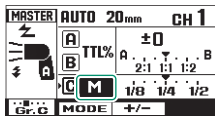
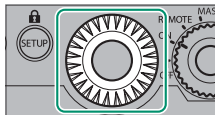

- 5 Нажмите функциональную кнопку **RATIO**, чтобы выделить коэффициент мощности (если отображается страница группы С, сначала нажмите на кнопку страницы, чтобы вернуться к странице для группы А или В).

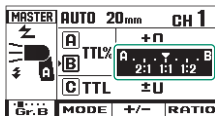
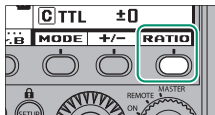



- 6 Поверните диск управления, чтобы выбрать коэффициент мощности, и нажмите кнопку **OK**.

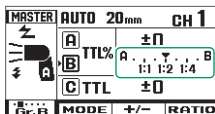
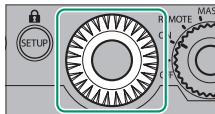

- 7 Нажмите функциональную кнопку **+/-**, чтобы выделить коррекцию вспышки.

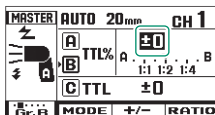
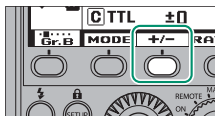

- 8 Поверните диск управления, чтобы выбрать нужный параметр, и нажмите кнопку **OK**.

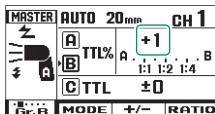
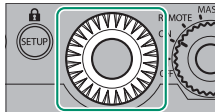

9 Убедитесь, что индикаторы готовности горят на ведущей и удаленных вспышках. Если нужно, светодиодные лампы видео на удаленных устройствах могут быть настроены таким образом, чтобы они загорались одновременно с индикаторами готовности (📖 83).

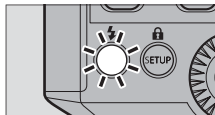

10 Нажмите на индикатор готовности, чтобы опробовать удаленные устройства. Если удаленные вспышки не срабатывают, проверьте, чтобы они были корректно расставлены (📖 48).

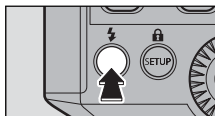

11 Нажмите на кнопку спуска затвора, чтобы запустить вспышку с выбранной мощностью, и сделайте снимок. Добавьте вспышки, если недостаточно освещения.

### Коррекция удаленной вспышки/мощность

Коррекция вспышки/мощность, выбранные для отдельных удаленных вспышек в группах А, В или С (📖 50) будут добавлены к показателю, заданному группе ведущей вспышкой (📖 51).

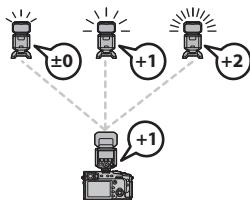

## Ручной режим

Вручную отрегулируйте мощность вспышки для одной или нескольких групп.

- 1 Убедившись в том, что ведущее и удаленные устройства настроены на один и тот же канал (📖 52, 56), расположите камеру (ведущая вспышка) и удаленные вспышки (📖 48).
- 2 Нажмите на кнопку страницы, чтобы отобразить страницу для группы, с которой Вы хотите работать в ручном режиме.
- 3 Нажмите функциональную кнопку **MODE**, чтобы выделить режим управления вспышкой.

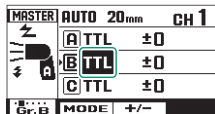
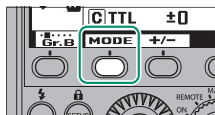
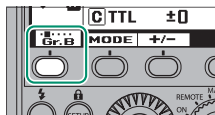
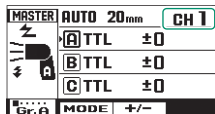

- 4 Поверните диск управления, чтобы выбрать **M**, и нажмите **OK**, чтобы установить все устройства в текущей группе на ручной режим.

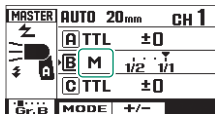
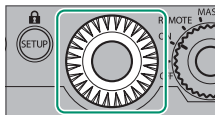

Если Вы хотите также использовать ведущую вспышку, назначьте ее группе (📖 55).

- 5 Нажмите функциональную кнопку **+/-**, чтобы выделить мощность вспышки.

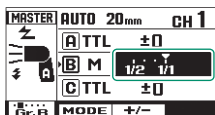
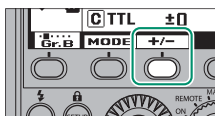
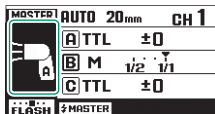

- 6 Поверните диск управления, чтобы настроить мощность вспышки, и нажмите кнопку **OK**.

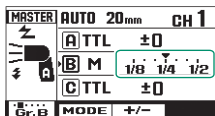
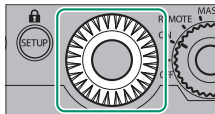

7 Убедитесь, что индикаторы готовности горят на ведущей и удаленных вспышках. Если нужно, светодиодные лампы видео на удаленных устройствах могут быть настроены таким образом, чтобы они загорались одновременно с индикаторами готовности (📖 83).

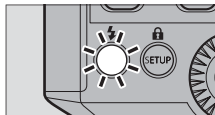

8 Нажмите на индикатор готовности, чтобы опробовать удаленные устройства. Если удаленные вспышки не срабатывают, проверьте, чтобы они были корректно расставлены (📖 48).

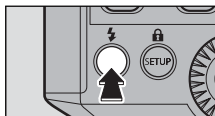

9 Нажмите на кнопку спуска затвора, чтобы запустить вспышки с выбранной мощностью, и сделайте снимок. Добавьте вспышки, если недостаточно освещения.

### Коррекция удаленной вспышки/мощность

Коррекция вспышки/мощность, выбранные для отдельных удаленных вспышек в группах А, В или С (📖 50) будут добавлены к показателю, заданному группе ведущей вспышкой (📖 51).

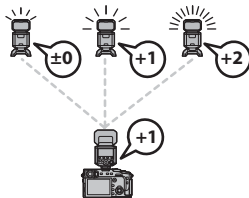

## Многократная вспышка

Для использования многократной вспышки с (📖 33) одной группой или более:

- 1 Убедившись в том, что ведущее и удаленные устройства настроены на один и тот же канал (📖 52, 56), расположите камеру (ведущая вспышка) и удаленные вспышки (📖 48).
- 2 Нажмите на кнопку страницы, чтобы отобразить страницу группы, с которой Вы хотите работать в режиме многократной вспышки.
- 3 Нажмите функциональную кнопку **MODE**, чтобы выделить режим управления вспышкой.

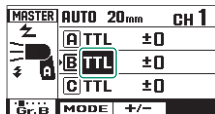
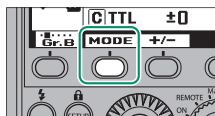
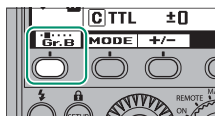
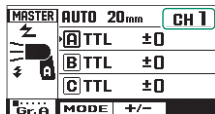

- 4 Поверните диск управления, чтобы выбрать **Multi**, и нажмите **OK**, чтобы установить все устройства в текущей группе в режим многократной вспышки.

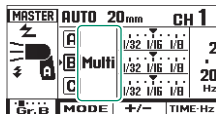
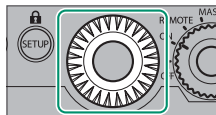

Если Вы хотите также использовать ведущую вспышку, назначьте ее группе (📖 55).

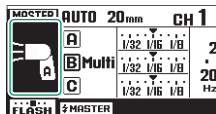

- 5 Нажмите функциональную кнопку **+/-**, чтобы выделить мощность вспышки.

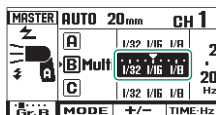
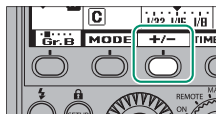

- 6 Поверните диск управления, чтобы настроить мощность вспышки, и нажмите кнопку **OK**.

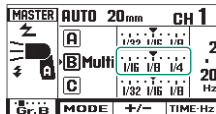
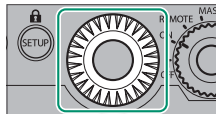

- 7 Нажмите функциональную кнопку **TIME-Hz** и поворачивайте диск управления, чтобы выбрать количество раз, которое вспышка будет срабатывать.

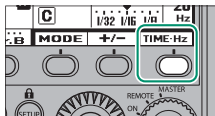

- 8 Нажмите функциональную кнопку **TIME-Hz** снова и поверните диск управления, чтобы выбрать частоту вспышки.

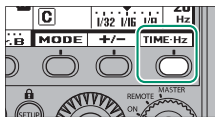
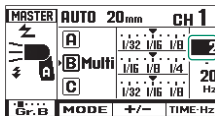

- 9 Нажмите **OK**, чтобы продолжить.

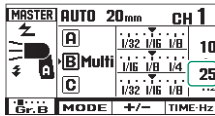
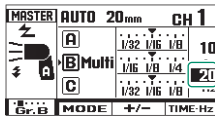

- 10 Убедитесь, что индикаторы готовности горят на ведущей и удаленных вспышках. Если нужно, светодиодные лампы видео на удаленных устройствах могут быть настроены таким образом, чтобы они загорались одновременно с индикаторами готовности (📖 83).

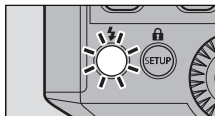



- 11** Нажмите на индикатор готовности, чтобы опробовать удаленные устройства. Если удаленные вспышки не срабатывают, проверьте, чтобы они были корректно расставлены (📖 48).

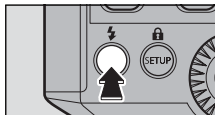

- 12** Нажмите на кнопку спуска затвора, чтобы запустить вспышки с выбранными настройками, и сделайте снимок. Добавьте вспышки, если недостаточно освещения.

### Коррекция удаленной вспышки/мощность

Коррекция вспышки/мощность, выбранные для отдельных удаленных вспышек в группах А, В или С (📖 50) будут добавлены к показателю, заданному группе ведущей вспышкой (📖 51).

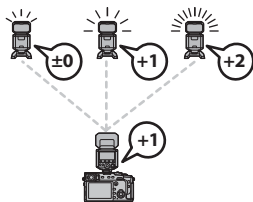



## Ведомый режим

# 5

В данной главе описывается, как использовать вспышку с устройствами, которые не поддерживают функцию оптического беспроводного управления.

## Режимы P и N (ведомые)

Установка вспышки в полностью ручной удаленный ведомый режим (P или N) позволяет обеспечить управление ею с устройства, установленного на камере, которое не поддерживает функцию оптического беспроводного управления.

- 1 Удерживайте защелку переключателя питания и поверните переключатель питания в положение **REMOTE**.

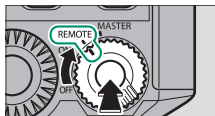

- 2 Нажимайте кнопку страницы до тех пор, пока не отобразится страница **FLASH**.

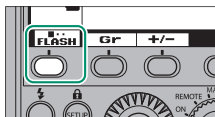

- 3 Нажмите функциональную кнопку **Gr**, чтобы выделить группу.

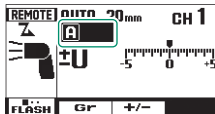
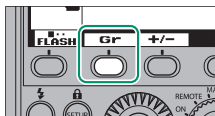

- 4 Поверните диск управления, чтобы выбрать ведомый режим, и нажмите кнопку **OK**.

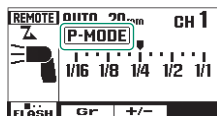
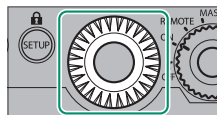

- **P-MODE** (без предварительной вспышки): устройство игнорирует импульсы предварительной вспышки, и срабатывает только в ответ на команду ведущей вспышки. Выберите этот параметр, если ведущее устройство использует импульсы предварительной вспышки.
- **N-MODE** (обычный): устройство срабатывает в ответ на первую вспышку с ведущего устройства. Выберите этот параметр, если ведущее устройство не использует импульсы предварительной вспышки.

## Мощность вспышки

Для настройки мощности ведомого устройства:

- 1 Нажимайте кнопку страницы до тех пор, пока не отобразится страница **FLASH**.
- 2 Нажмите функциональную кнопку **+/-**, чтобы выделить мощность вспышки.
- 3 Поверните диск управления, чтобы выбрать нужный параметр, и нажмите кнопку **OK**.

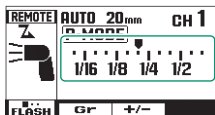
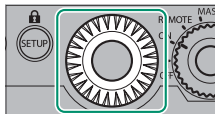
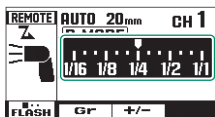
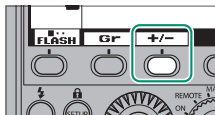
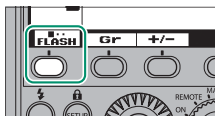

# Настройка

# 6

Прочитайте эту главу для получения информации о параметрах меню настройки вспышки.

## Меню настройки

В меню настройки представлены параметры дисплея и другие основные настройки. Оно доступно во всех режимах: одиночной, ведущей и ведомой вспышки.

- 1 Нажмите кнопку **SETUP**.

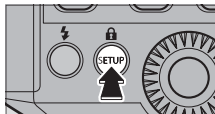

- 2 Поверните диск управления, чтобы выделить нужный элемент, и нажмите кнопку **OK**.

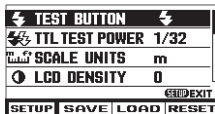
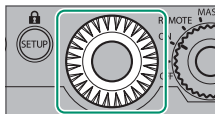

- 3 Поверните диск управления, чтобы выделить нужный параметр, и нажмите **OK**.

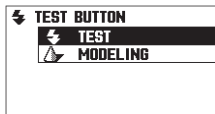
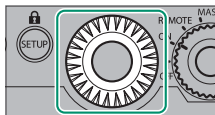



- 4 Нажмите кнопку **SETUP** для выхода из меню настройки.



Звездочки («\*») указывают на заводские настройки по умолчанию.



## TEST BUTTON

Выберите функцию кнопки тестирования (📖 18).

Параметр	Описание
 <b>TEST*</b>	Кнопка тестирования выполняет пробный запуск вспышки.
 <b>MODELING</b>	Кнопка тестирования запускает моделирующую вспышку.

## TTL TEST POWER

Отрегулируйте мощность вспышки в режиме TTL.

Параметр	Описание
 <b>1/1</b>	Вспышка срабатывает на полную мощность.
<b>1/32*</b>	Вспышка срабатывает на $\frac{1}{32}$ от полной мощности.
 <b>1/128</b>	Вспышка срабатывает на $\frac{1}{128}$ от полной мощности.

## SCALE UNITS

Выберите, будет ли расстояние отображаться в метрах или футах.

Параметр	Описание
<b>m METER*</b>	Расстояние отображается в метрах.
<b>ft FEET</b>	Расстояние отображается в футах.



## LCD DENSITY

Настройка контраста дисплея. Выберите одно из 5 значений в диапазоне от -2 до +2; значение по умолчанию 0.

Звездочки («\*») указывают на заводские настройки по умолчанию.



## LCD ILLUMINATION

Отрегулируйте настройки подсветки для ЖК-дисплея.

Параметр	Описание
 <b>ON</b>	Подсветка не выключается, пока включена вспышка.
<b>15 15 SEC.*</b>	Подсветка остается включенной в течение 15 секунд после использования элемента управления.
 <b>OFF</b>	Подсветка выключена.



## BEEP

Включите или выключите динамик звукового сигнала.

Параметр	Описание
 <b>ON*</b>	Динамик звукового сигнала включен. Звуковой сигнал может воспроизводиться, например, в следующих случаях: когда зарядка завершена, когда отображается предупреждение о высокой температуре или когда вспышка сработала на полную мощность.
 <b>OFF</b>	Динамик звукового сигнала выключен.

## REMOTE READY INDICATOR



Выберите способ, с помощью которого устройство показывает статус зарядки в удаленном режиме.

Параметр	Описание
 <b>REAR+FRONT*</b>	Светодиодная лампа видео и индикатор готовности загорятся, когда зарядка завершена.
 <b>REAR</b>	Индикатор готовности загорается, когда зарядка закончена.

Звездочки («\*») указывают на заводские настройки по умолчанию.

## SENSOR FORMAT

Выберите размер датчика основной фотокамеры, используемый для расчета фокусного расстояния, указанного на дисплее вспышки.



Параметр	Описание
 <b>35 mm</b>	Фокусное расстояние рассчитывается в формате 35 мм.
 <b>AUTO*</b>	Фокусное расстояние основано на размере датчика фотокамеры, к которой в данный момент прикреплена вспышка.
 <b>CUSTOM</b>	Выберите размер датчика вручную.

## CUSTOM SENSOR FORMAT

Выберите множители для преобразования формата 35 мм, когда выбрано **CUSTOM** для **SENSOR FORMAT**. Значение по умолчанию 1,00.

## STANDBY

Выберите время задержки перед переходом в режим ожидания ( 18) для устройства, которое используется в качестве автономной вспышки.

Параметр	Описание
<b>2 2 min.</b>	Устройство перейдет в режим ожидания после 2 минут бездействия.
 <b>SYSTEM AUTO*</b>	Устройство перейдет в режим ожидания одно- временно с камерой или, если устройство не прикреплено к камере, после 2 минут бездей- ствия.
 <b>DISABLED</b>	Устройство не перейдет в режим ожидания.

Звездочки («\*») указывают на заводские настройки по умолчанию.

## REMOTE STANDBY

Выберите время задержки перед переходом в режим ожидания (📖 18) для устройства, которое используется в качестве удаленной вспышки.

Параметр	Описание
<b>60 60 min.*</b>	Устройство перейдет в режим ожидания после 60 минут бездействия.
<b>10 10 min.</b>	Устройство перейдет в режим ожидания после 10 минут бездействия.
<b>🚫 DISABLED</b>	Устройство не перейдет в режим ожидания.

## AUTO POWER OFF

Выберите время задержки перед выключением (📖 63) для устройства, которое используется в качестве удаленной вспышки.

Параметр	Описание
<b>🕒 8h.*</b>	Устройство автоматически выключится через 8 часов.
<b>🕒 1h.</b>	Устройство автоматически выключится через 1 час.

## Сохранение, загрузка и сброс настроек

# 7

В данном разделе описывается, как сохранить, загрузить и сбросить настройки вспышки, включая настройки меню настройки в режимах **ON**, **REMOTE** и **MASTER**.

## Сохранение настроек

Изменение настроек можно сохранить в памяти для последующего использования.

- 1 Настройте по желанию (📖 81).
- 2 Нажмите кнопку **SETUP**, чтобы отобразить меню настройки.
- 3 Нажмите функциональную кнопку **SAVE**.

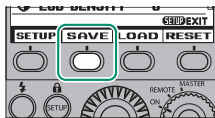

- 4 Поверните диск управления, чтобы выделить слот, и нажмите **OK**, чтобы подтвердить выбор (чтобы выйти обратно в меню настроек без сохранения изменений, выберите **CANCEL**).

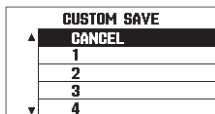
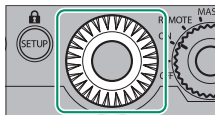

- 5 Отобразится диалоговое окно подтверждения; поверните диск управления, чтобы выделить **OK**, и нажмите кнопку **OK**. Откроется диалоговое окно выполнения, после чего появится меню настройки с текущими сохраненными настройками.

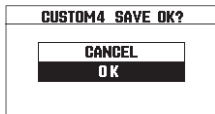
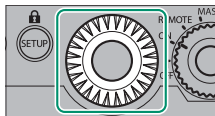

Чтобы изменить уже сохраненные в данном слоте настройки, повторите шаги 1 – 5, обращая внимание на шаг 4, чтобы выбрать верный слот для сохранения настроек.

## Загрузка настроек

Для того, чтобы вызвать сохраненные настройки:

1 Нажмите кнопку **SETUP**, чтобы отобразить меню настройки.

2 В меню настройки нажмите функциональную кнопку **LOAD**.

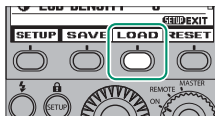

3 Поверните диск управления, чтобы выделить слот, и нажмите **OK**, чтобы подтвердить выбор (чтобы выйти обратно в меню настроек без загрузки изменений, выберите **CANCEL**).

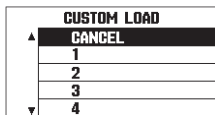
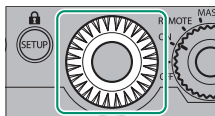

4 Отобразится диалоговое окно подтверждения; поверните диск управления, чтобы выделить **OK**, и нажмите кнопку **OK**. Откроется диалоговое окно выполнения, после чего появится меню настройки с выбранными восстановленными настройками.

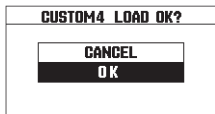
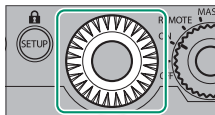

## Восстановление заводских настроек по умолчанию

Чтобы восстановить заводские настройки по умолчанию:

- 1 Нажмите кнопку **SETUP**, чтобы отобразить меню настройки.
- 2 В меню настройки нажмите функциональную кнопку **RESET**.



- 3 Отобразится диалоговое окно подтверждения; поверните диск управления, чтобы выделить **OK**, и нажмите кнопку **OK** (чтобы выйти обратно в меню настройки, не выполняя сброс, выберите **CANCEL**). Откроется диалоговое окно выполнения, после чего появится меню настройки со сброшенными настройками.

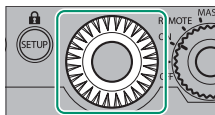

 Настройки, сохраненные по инструкции на странице 87, не будут затронуты, и их можно восстановить после сброса настроек.



# Приложение 8

Данная глава затрагивает следующие темы: поиск и устранение неисправностей, технические характеристики.

## Поиск и устранение неисправностей/ Часто задаваемые вопросы







Обратитесь к таблице ниже, если у Вас возникли проблемы при использовании вспышки. Если Вы не сможете найти решение в этом разделе, обратитесь к своему региональному дилеру FUJIFILM.

### Питание и батареи

Проблема	Решение
Вспышка не включается.	<ul style="list-style-type: none"><li>• Повторно вставьте батареи, соблюдая правильную ориентацию (📖 13).</li><li>• Замените или зарядите батареи (📖 13).</li></ul>
Вспышка неожиданно отключается.	<ul style="list-style-type: none"><li>• Вспышка может быть в режим ожидания (📖 18). Нажмите кнопку тестирования.</li><li>• Проверьте уровень заряда батарей и либо замените их, либо зарядите, если это необходимо (📖 13).</li></ul>





### Режим одиночной вспышки







Проблема	Решение
Вспышка не срабатывает.	<ul style="list-style-type: none"><li>• Убедитесь в том, что фотокамера поддерживает EF-X500 (📖 96).</li><li>• Убедитесь, что индикатор готовности горит или мигает (📖 18).</li><li>• Убедитесь, что вспышка правильно установлена и закреплена (📖 15).</li><li>• Если контакты вспышки или горячего башмака загрязнились, очистите их мягкой, сухой тканью (📖 15).</li><li>• Проверьте настройки фотокамеры. Вспышка не срабатывает, если выбрано «выкл.» для режима вспышки, если же выбран автоматический режим, то она сработает только при необходимости. Другие настройки также могут предотвратить срабатывание вспышки. См. руководство к фотокамере для получения более подробной информации.</li></ul>

Проблема	Решение
Снимки слишком яркие.	<ul style="list-style-type: none"> <li>• Проверьте настройки экспозиции фотокамеры, в том числе не были ли превышены допустимые значения в системе экспозиции фотокамеры. См. руководство к фотокамере для получения более подробной информации.</li> <li>• Уменьшите коррекцию вспышки (режим TTL;  29) или мощность вспышки (ручной режим;  32). Имейте в виду, что в режиме TTL некоторые объекты могут оказаться ярче вследствие их отражающей способности или цвета. Если уменьшение коррекции вспышки не дало желаемый эффект, попробуйте отойти от объекта, снизив чувствительность ISO или диафрагмы, выбрав более высокое число f. См. руководство к фотокамере для получения более подробной информации.</li> </ul>
Снимки слишком темные.	<ul style="list-style-type: none"> <li>• Проверьте настройки экспозиции фотокамеры, в том числе не были ли превышены допустимые значения в системе экспозиции фотокамеры. См. руководство к фотокамере для получения более подробной информации.</li> <li>• Увеличьте коррекцию вспышки (режим TTL;  29) или мощность вспышки (ручной режим;  32). Имейте в виду, что в режиме TTL некоторые объекты могут оказаться темнее вследствие их отражающей способности или цвета. Если увеличение мощности вспышки не имеет желаемого эффекта, попробуйте подойти ближе к объекту или увеличить чувствительность ISO. См. руководство к фотокамере для получения более подробной информации.</li> <li>• Снимки, сделанные со вспышкой при выдержках короче, чем скорость синхронизации вспышки фотокамеры, могут быть недоэкспонированы. Выберите более длинную выдержку, как описано в руководстве фотокамеры.</li> </ul>
Некоторые области кадра затемнены.	<ul style="list-style-type: none"> <li>• При использовании вспышки при выдержках короче, чем скорость синхронизации вспышки фотокамеры, установите режим синхронизации вспышки на FP авто, как описано в руководстве фотокамеры.</li> <li>• Проверьте, нет ли теней, отбрасываемых объективом и блендой.</li> <li>• Увеличить охват ( 39).</li> <li>• Для ближних объектов наклоните головку вспышки вниз на 10° ( 23).</li> </ul>

Проблема	Решение
Громкий шум при срабатывании вспышки.	Убедитесь, что левая сторона головки вспышки не соприкасается с металлическими предметами, так как в противном случае можно услышать громкий треск при срабатывании вспышки (📖 48). Это не является признаком неисправности.

## Фотосъемка с беспроводной вспышкой

Проблема	Решение
Фотокамера не отображает меню настройки вспышки.	<ul style="list-style-type: none"> <li>Убедитесь в том, что фотокамера поддерживает EF-X500 (📖 96).</li> <li>Убедитесь, что ведущая вспышка правильно установлена и закреплена (📖 15).</li> <li>Если контакты вспышки или горячего башмака загрязнились, очистите их мягкой, сухой тканью (📖 15).</li> <li>Убедитесь в том, что переключатель питания ведущей вспышки повернут в положение <b>MASTER</b> (📖 17).</li> </ul>
Вспышка отображает  , и настройки нельзя отрегулировать.	Используйте камеру, которая поддерживает ведущий режим.
Удаленные вспышки не срабатывают.	<ul style="list-style-type: none"> <li>Убедитесь в том, что удаленные устройства расположены там, где они могут принять сигнал ведущей вспышки (📖 48), и что их приемники обращены к ведущей вспышке (📖 49).</li> <li>Проверьте уровень заряда батарей и либо замените их, либо зарядите, если это необходимо (📖 13).</li> <li>Проверьте, повернуты ли переключатели питания на удаленных устройствах в положение <b>REMOTE</b> (📖 17).</li> <li>Проверьте настройки группы (📖 50).</li> <li>Вспышки могут быть в режиме ожидания (📖 18). Нажмите кнопку тестирования на ведущей вспышке.</li> <li>Убедитесь в том, что ведущее и удаленные устройства установлены на один и тот же канал (📖 52, 56).</li> </ul>
Ведущая вспышка не срабатывает.	Выберите  (группа А),  (группа В) или  (группа С) для  <b>MASTER</b> (📖 55).

Проблема	Решение
Ведущая вспышка срабатывает, будучи выключенной.	Даже когда выбрано  (выкл.) для <b>MASTER</b> , ведущая вспышка все равно срабатывает со слабой интенсивностью, чтобы обеспечить управление удаленными вспышками (  55).
Снимки слишком яркие.	<ul style="list-style-type: none"> <li>Проверьте настройки экспозиции фотокамеры, в том числе не были ли превышены допустимые значения в системе экспозиции фотокамеры. См. руководство к фотокамере для получения более подробной информации.</li> <li>Уменьшите коррекцию вспышки (режим TTL;  61) или мощность вспышки (ручной режим;  69). Имейте в виду, что в режиме TTL некоторые объекты могут оказаться ярче вследствие их отражающей способности или цвета. Если уменьшение коррекции вспышки не дало желаемый эффект, попробуйте отойти от объекта, снизив чувствительность ISO или диафрагмы, выбрав более высокое число f. См. руководство к фотокамере для получения более подробной информации.</li> </ul>
Снимки слишком темные.	<ul style="list-style-type: none"> <li>Проверьте настройки экспозиции фотокамеры, в том числе не были ли превышены допустимые значения в системе экспозиции фотокамеры. См. руководство к фотокамере для получения более подробной информации.</li> <li>Увеличьте коррекцию вспышки (режим TTL;  61) или мощность вспышки (ручной режим;  69). Имейте в виду, что в режиме TTL некоторые объекты могут оказаться темнее вследствие их отражающей способности или цвета. Если увеличение мощности вспышки не имеет желаемого эффекта, попробуйте подойти ближе к объекту или увеличить чувствительность ISO. См. руководство к фотокамере для получения более подробной информации.</li> <li>Снимки, сделанные со вспышкой при выдержках короче, чем скорость синхронизации вспышки фотокамеры, могут быть недоэкспонированы. Выберите более длинную выдержку, как описано в руководстве фотокамеры.</li> </ul>

## Батарейные блоки

Проблема	Решение
Вспышка не включается.	<ul style="list-style-type: none"> <li>Если индикатор готовности батарейного блока не горит, убедитесь, что батареи новые и правильно вставлены.</li> <li>Убедитесь, что во вспышке есть батареи, они новые и вставлены правильно ( 13).</li> </ul>

## Предупреждения относительно температуры/батарей

Когда температура вспышки повышается, появляется следующее:

	Вспышка может отключиться, чтобы предотвратить перегрев, если она быстро срабатывает несколько раз подряд. Подождите, пока вспышка остынет, или увеличьте интервал между снимками.
	Вспышка была отключена для предотвращения перегрева. Подождите, пока индикатор не исчезнет с экрана, прежде чем продолжить. Не возобновляйте работу слишком скоро: если Вы сразу перейдете к использованию вспышки несколько раз в быстрой последовательности, то предупреждение отобразится снова и вспышка будет отключена.

 Температура вспышки поднимается быстрее, если она срабатывает несколько раз в быстрой последовательности.

На то, что батареи разряжены, указывает следующее:

	Батареи разряжены. Вставьте новые или полностью заряженные батареи.
---	---

## Технические характеристики

### Система

#### Тип

Тип	Внешняя вспышка, устанавливаемая на башмак
Модель	EF-X500
Поддерживаемые фотокамеры <sup>1</sup>	FUJIFILM X-T1, X-T2, X-Pro2; другие камеры серии X с горячими башмаками, а также камеры FinePix HS20EXR, HS30EXR и HS50EXR поддерживают некоторые функции

#### Головка вспышки

Макс. ведущее число (ISO 100)	Прибл. 50 (м, охват 105 мм) <sup>2</sup>
Охват	24 мм–105 мм с автоматическим зумом, прибл. 20 мм со встроенной широкоугольной панелью <sup>2</sup>
Отражающий угол	90° вверх, 10° вниз, 135° влево, 180° вправо
Цветовая температура	Приблизительно 5600 К при срабатывании с полной мощностью
FP (высокоскоростная синхронизация)	Доступно только с совместимыми фотокамерами

#### Управление экспозицией

Режимы управления вспышкой	TTL, ручной, режим многократной вспышки (ручной)
Коррекция вспышки	До $\pm 5$ EV с шагом в $\frac{1}{3}$ EV
Ручное управление вспышкой	$\frac{1}{4}$ – $\frac{1}{512}$ от полной мощности с шагом в $\frac{1}{3}$ EV <sup>3</sup> ; при сочетании низких значений с режимом FP итоговое значение может превысить выбранное
Многократная вспышка	$\frac{1}{4}$ – $\frac{1}{512}$ от полной мощности при шаге в $\frac{1}{3}$ EV <sup>3</sup>

#### Зарядка (вспышка срабатывала на полную мощность с новыми никель-металлогидридными батареями)

Время перезарядки	Прибл. 2,5 сек.
Количество применений	Прибл. 170

#### Беспроводное управление вспышкой

Тип	Оптические импульсы
Беспроводные опции	Ведущая (TTL, ручной, режим многократной вспышки, выкл.), удаленная (TTL, ручной, режим многократной вспышки, выкл.)
Каналы	1–4
Удаленные группы	Максимум 3 (A, B и C)

## Система

### Другие функции

Ведомая вспышка	Поддерживаемые режимы (P-MODE, N-MODE)
Светодиодная лампа видео	Встроенный
Светодиодная лампа подсветки АФ/отражатель	Встроенный
Бликовая панель	Встроенный
Диффузор	Входит в комплект поставки

1. X-T1 и X-Pro2 требуют обновления прошивки. Посетите <http://www.fujifilm.com/sd/> для получения более подробной информации.
2. Эквивалент формата 35 мм.
3. Выбранное значение может быть не достигнуто в зависимости от условий съемки.

## Другие

### Источник питания

Встроенный	Четыре щелочные или никель-металлогидридные батареи типоразмера AA
Внешний	Совместим с дополнительным EF-BP1
Рабочая температура	От -10 °C до +40 °C
Размеры (В × Ш × Г)	Прибл. 124,0 мм × 67,2 мм × 107,3 мм
Масса	Прибл. 380 г, без батарей



Технические характеристики устройства могут изменяться без уведомления.



## Ведущее число (ISO 100/м)

## Обычный

Уровень Вывода Вспышки	Охват (фокусное расстояние объектива в мм, формат 35 мм/APS-C)									
	Широко- угольная панель	24/ 16	28/ 18	35/ 23	50/ 33	70/ 46	80/ 53	85/ 56	90/ 59	105/ 69
1/4	14,9	25,0	27,1	33,1	42,8	46,7	48,0	48,8	49,5	50,5
1/2	10,6	17,7	19,1	23,4	30,3	33,0	33,9	34,5	35,0	35,7
1/4	7,5	12,5	13,5	16,5	21,4	23,4	24,0	24,4	24,8	25,3
1/8	5,3	8,8	9,6	11,7	15,1	16,5	17,0	17,3	17,5	17,9
1/16	3,7	6,2	6,8	8,3	10,7	11,7	12,0	12,2	12,4	12,6
1/32	2,6	4,4	4,8	5,9	7,6	8,3	8,5	8,6	8,8	8,9
1/64	1,9	3,1	3,4	4,1	5,4	5,8	6,0	6,1	6,2	6,3
1/128	1,3	2,2	2,4	2,9	3,8	4,1	4,2	4,3	4,4	4,5
1/256	0,9	1,6	1,7	2,1	2,7	2,9	3,0	3,1	3,1	3,2
1/512	0,7	1,1	1,2	1,5	1,9	2,1	2,1	2,2	2,2	2,2

## FP

Уровень Вывода Вспышки	Охват (фокусное расстояние объектива в мм, формат 35 мм/APS-C)									
	Широко- угольная панель	24/ 16	28/ 18	35/ 23	50/ 33	70/ 46	80/ 53	85/ 56	90/ 59	105/ 69
1/4	4,9	8,2	8,9	10,9	14,1	15,4	15,8	16,1	16,3	16,7
1/2	3,5	5,8	6,3	7,7	10,0	10,9	11,2	11,4	11,5	11,8
1/4	2,5	4,1	4,5	5,5	7,1	7,7	7,9	8,1	8,2	8,3
1/8	1,7	2,9	3,2	3,9	5,0	5,4	5,6	5,7	5,8	5,9
1/16	1,2	2,1	2,2	2,7	3,5	3,9	4,0	4,0	4,1	4,2
1/32	0,9	1,5	1,6	1,9	2,5	2,7	2,8	2,8	2,9	2,9

Ведущие числа в вышеприведенных таблицах указаны для ситуаций, когда EF-X500 используется с камерой X-Pro2 с выдержкой 1/500 с.





# FUJIFILM

---

**FUJIFILM Corporation**

7-3, AKASAKA 9-CHOME, MINATO-KU, TOKYO 107-0052, JAPAN

[http://www.fujifilm.com/products/digital\\_cameras/index.html](http://www.fujifilm.com/products/digital_cameras/index.html)