

この度は、弊社製品をお買求めいただきましてありがとうございました。
本製品は組立式になっておりますので、下記の要領で組立ててください。
パッキングケースの中には、下記の部品が入っています。

**組立説明書は組立て後も
大切に保管してください。**

この製品を第三者に貸し出すときは、この説明書も共に
貸し出し、よく読んでから使用するように指導ください。

★用意していただくもの・・・
手袋（組立て時のケガ等を防ぐために必ず着用してください）
ブラスドライバー

完成図

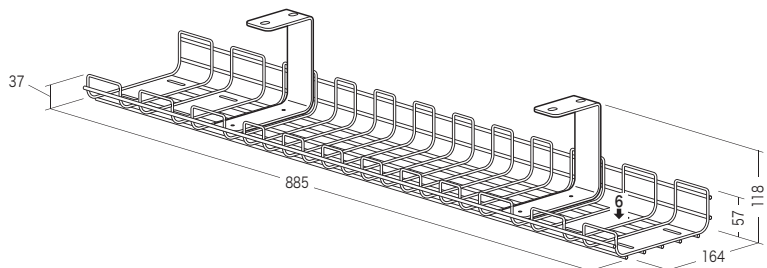

総耐荷重 6kg

組立て部品

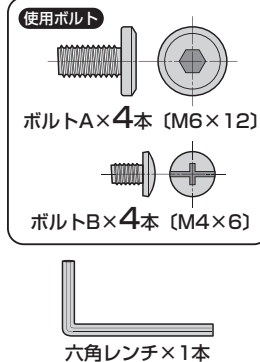
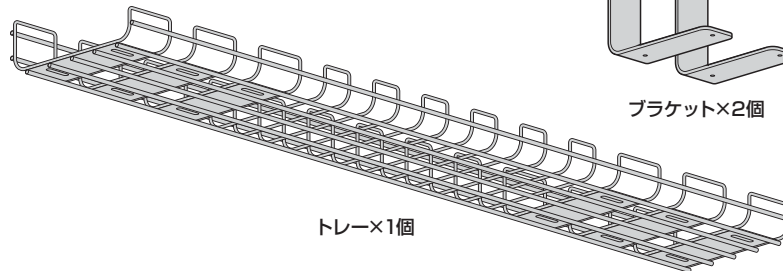

1 電動昇降デスクの天板裏側にブラケットを取付けます。

電動昇降デスク
(ERD-MシリーズもしくはERD-EDシリーズ)

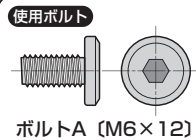
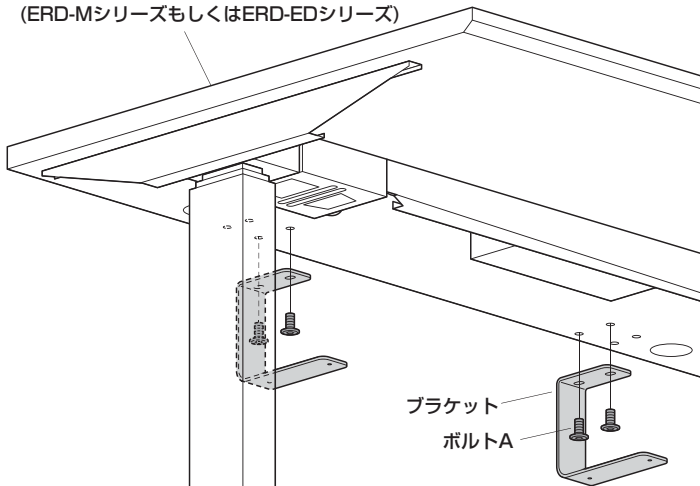

下から見た図

下図の穴を使用して取付けます。

<横幅1800mm未満の昇降デスクの場合>

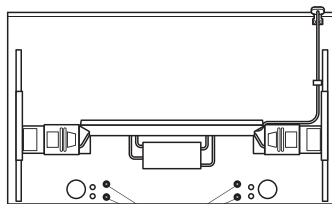

この穴を使用します。

<横幅1800mm以上の昇降デスクの場合>

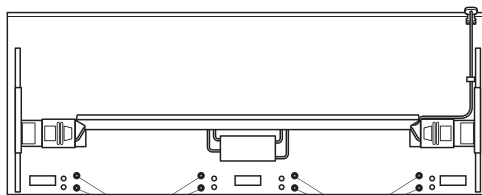

この穴を使用します。 この穴を使用します。

※2ヶ所に取付け可能です。

2 ブラケットにトレーを取付けて完成です。

