

# Conta pra Mim

## Comparar as Coisas



Série Bebês



# Comparar as Coisas

## Coleção Conta pra Mim

### Série Bebês

A **Coleção Conta pra Mim** é dedicada à família — mães, pais, filhas, filhos, avós, avôs...

Esta série destina-se a crianças bem pequenas, de até três anos de idade, aproximadamente. Esse é o período ideal para incentivá-las a se familiarizar com os livros, pegando-os, virando suas páginas, observando figuras coloridas...

Acompanhe seu bebê de perto, apontando com o dedo para as ilustrações, a fim de nomeá-las. Lembre-se de que ouvir a voz dos adultos é fundamental para promover o desenvolvimento da linguagem dos pequenos e para estreitar os laços afetivos entre pais e filhos.

Sejam todos muito bem-vindos!

Infância e leitura — o caminho de uma boa aventura.



Autoria: Equipe da Secretaria de Alfabetização  
Ilustrações: Vanessa Alexandre  
Edição: Marismar Borém  
Direção geral e curadoria: William Ferreira da Cunha  
Supervisão técnica e de conteúdo: Carlos Francisco de Paula Nadalim

Publicado em 2020 pelo Ministério da Educação (MEC) em cooperação com a Editora Cora e com a Organização das Nações Unidas para a Educação, a Ciência e a Cultura (UNESCO), no âmbito do Projeto 914BRZ1074 - 914BRZ1074.3 sob o contrato EDO0277/2020.

© MEC 2020

Esta publicação está disponível em acesso livre ao abrigo da licença Atribuição 4.0 Internacional (CC BY 4.0)

([https://creativecommons.org/licenses/by/4.0/deed\\_pt\\_BR/](https://creativecommons.org/licenses/by/4.0/deed_pt_BR/)).

Ao utilizar o conteúdo da presente publicação, os usuários aceitam os termos de uso do

Repositório de Domínio Público do MEC

(<http://www.dominiopublico.gov.br/pesquisa/PesquisaObraForm.jsp>).

#### Dados Internacionais de Catalogação na Publicação (CIP) de acordo com ISBD

C737 Comparar as coisas / organizado por Ministério da Educação – MEC ; coordenado por Secretaria de Alfabetização - Sealf. – Brasília, DF : MEC/Sealf, 2020.

16 p. - il. ; 16cm x 23cm. – (Coleção Conta pra Mim)

ISBN: 978-65-87026-27-5

1. Literatura infantil. I. Ministério da Educação – MEC. II. Secretaria de Alfabetização - Sealf. III. Título. IV. Série.

2020-1049

CDD 028.5

CDU 82-93

Elaborado por Wagner Rodolfo da Silva - CRB-8/9410

Índice para catálogo sistemático:

1. Literatura infantil 028.5
2. Literatura infantil 82-93



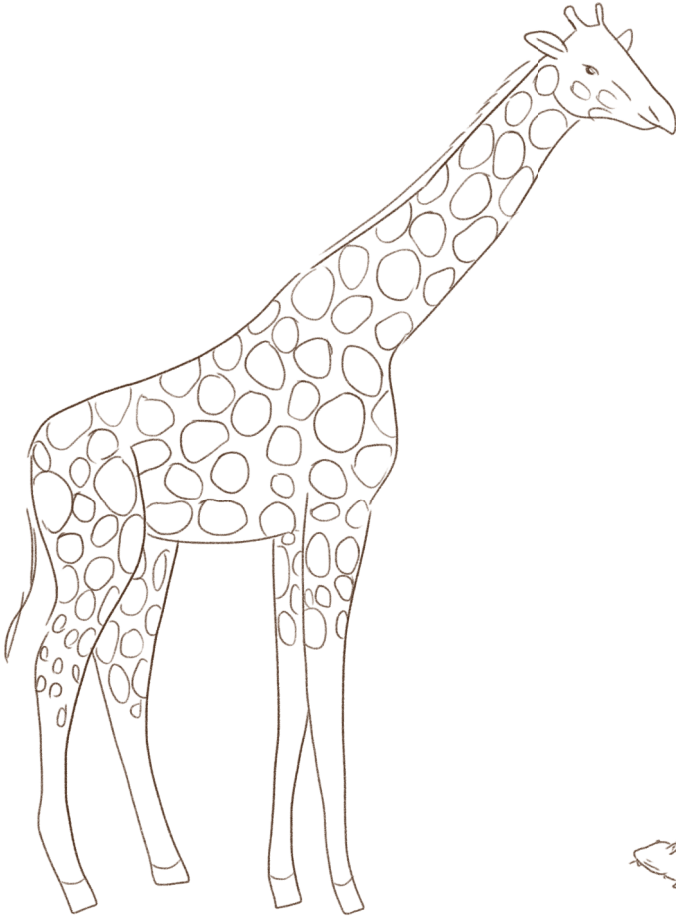

grande

pequeno



feliz



triste

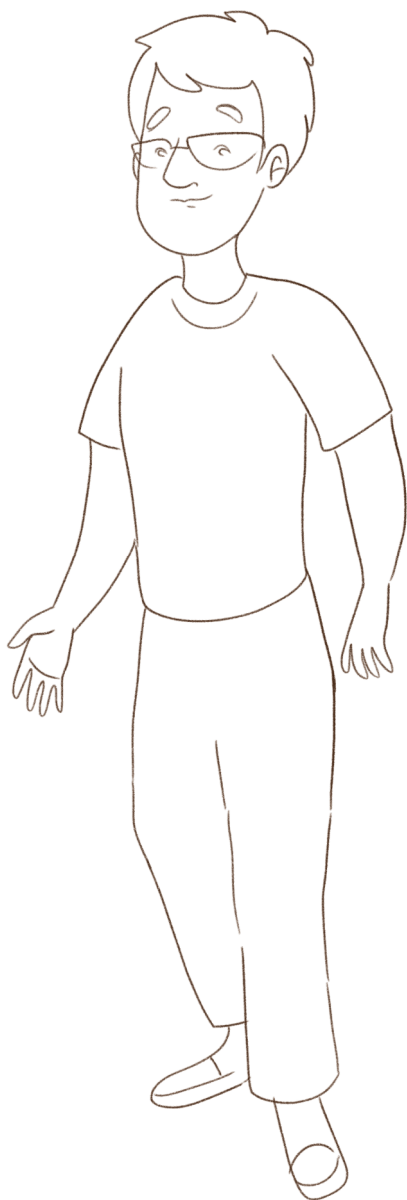

alto



baixo



novo

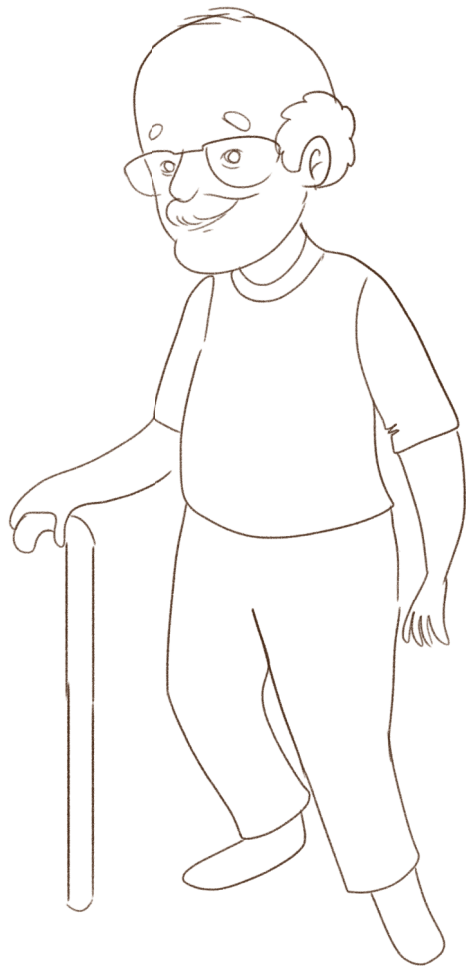

velho

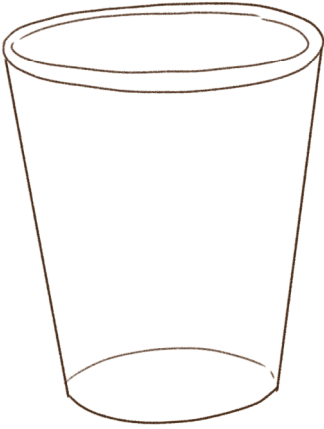

vazio

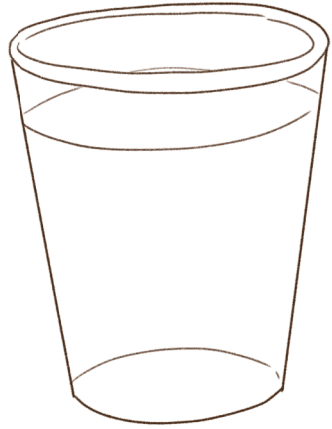

cheio

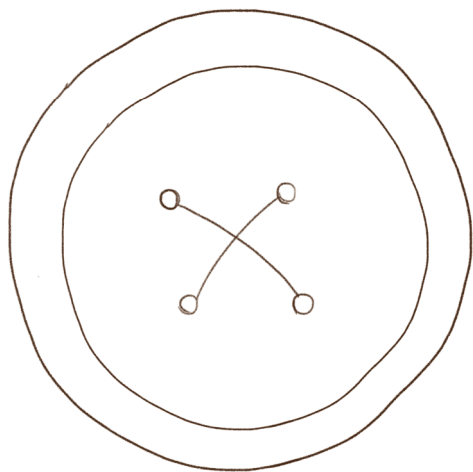

redondo

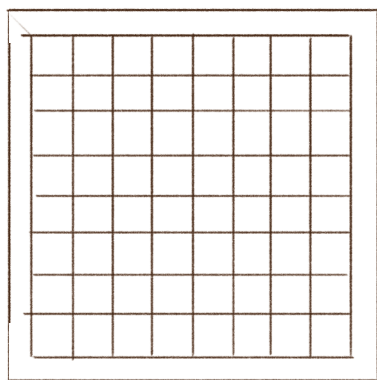

quadrado



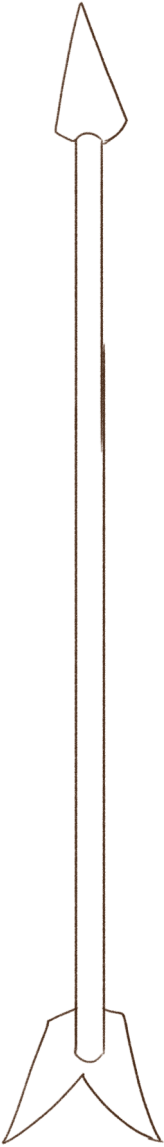

reto

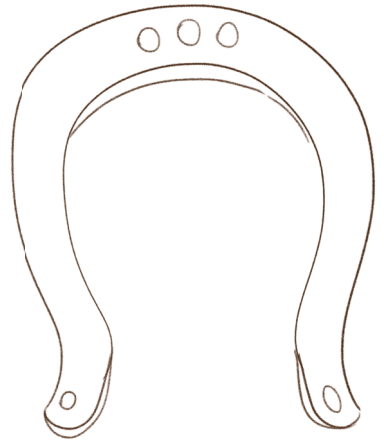

curvo



leve

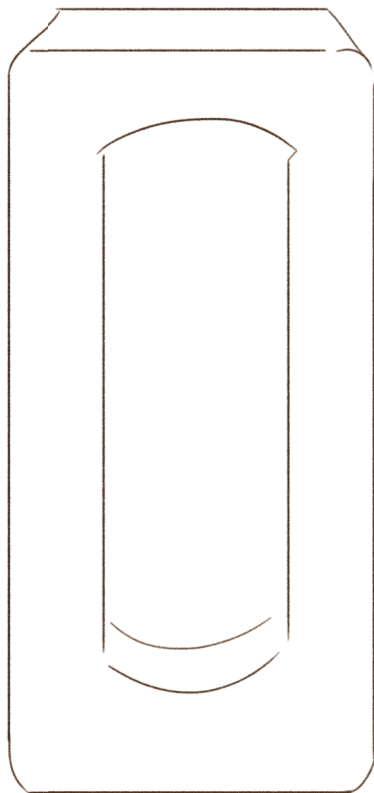

pesado

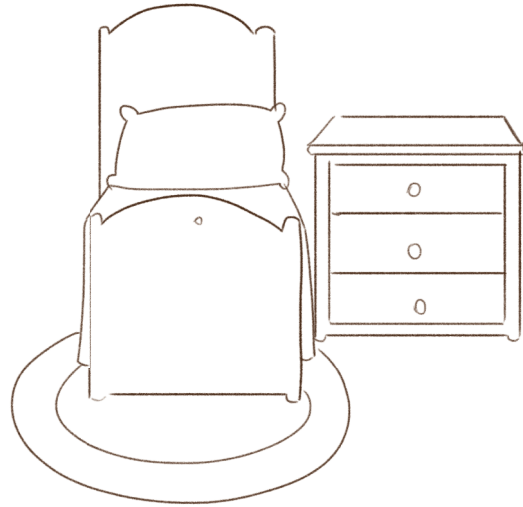
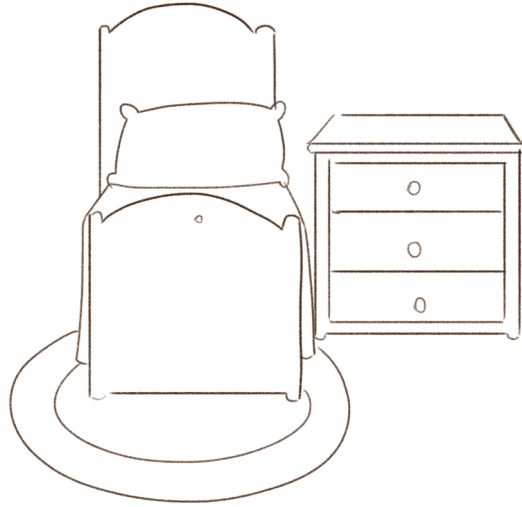
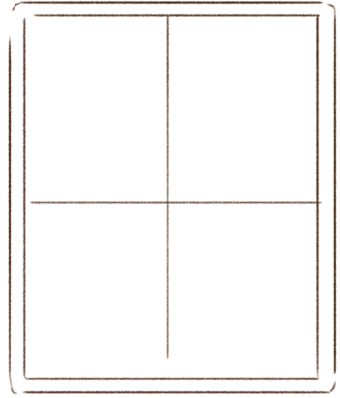
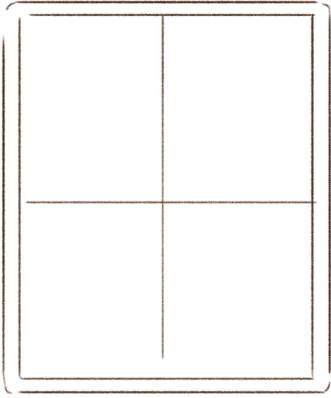

claro

escuro



rápido

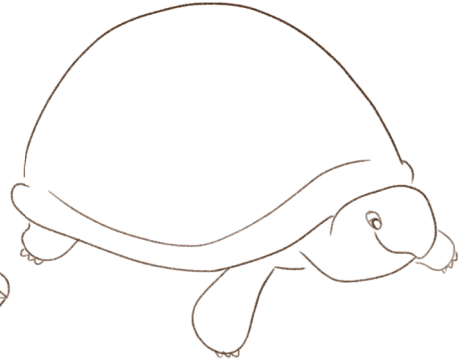

lento

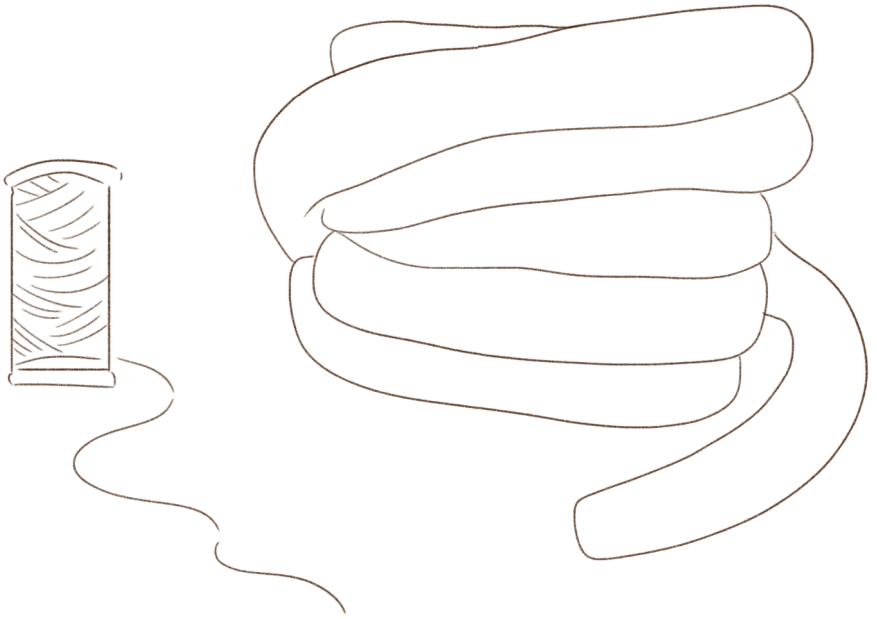

fino

grosso

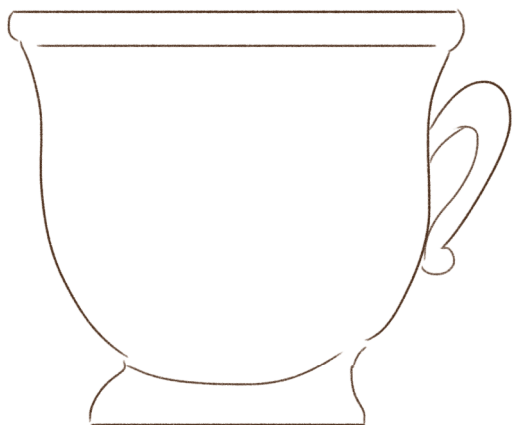

quente

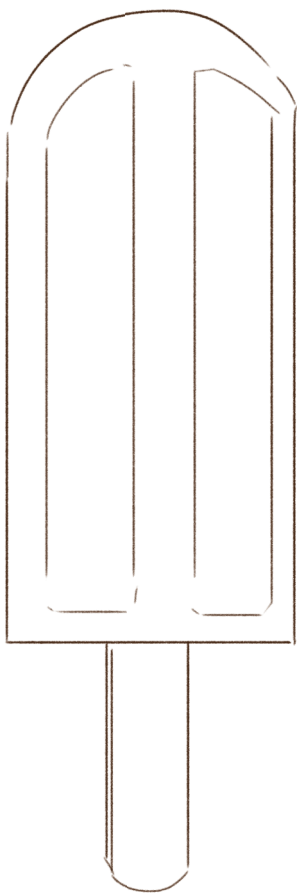

frio



# Narração de histórias



## O que é?

---

- Consiste em contar histórias em voz alta para as crianças.
- Pode ser praticada por qualquer pessoa, em qualquer lugar, sem qualquer recurso material.

## Quais são os benefícios?

---



— transmite valores importantes para a vida das crianças.



— Favorece a imaginação e o desenvolvimento da compreensão oral.

## Como praticar?

---

Conte histórias para as crianças antes de elas dormirem ou após acordarem.

Faça com que o momento da narração de histórias seja prazeroso e divertido.

Deixe a criança participar da narrativa e contar as próprias histórias.

Invente histórias.

Use vozes diferentes e faça gestos dramáticos.

Certifique-se de que a criança entendeu bem a história.



# Literacia Familiar em Dez Pontos



1. Trate seu filho com muito **amor e carinho**.
2. **Converse** com seu filho.
3. **Valorize e respeite** o que seu filho tem a dizer.
4. **Leia** em voz alta para seu filho.
5. **Conte histórias** para seu filho.
6. **Dê livros** de presente para seu filho.
7. **Leia e escreva** diante de seu filho.
8. **Participe** da vida escolar de seu filho.
9. **Elogie e encoraje** seu filho.
10. Tenha **altas expectativas** em relação a seu filho.

MINISTÉRIO DA  
EDUCAÇÃO

