

**Zeitschrift:** Schweizer Ingenieur und Architekt  
**Band:** 108 (1990)  
**Heft:** 26

## Werbung

### Nutzungsbedingungen

Die ETH-Bibliothek ist die Anbieterin der digitalisierten Zeitschriften. Sie besitzt keine Urheberrechte an den Zeitschriften und ist nicht verantwortlich für deren Inhalte. Die Rechte liegen in der Regel bei den Herausgebern beziehungsweise den externen Rechteinhabern. [Siehe Rechtliche Hinweise.](#)

### Conditions d'utilisation

L'ETH Library est le fournisseur des revues numérisées. Elle ne détient aucun droit d'auteur sur les revues et n'est pas responsable de leur contenu. En règle générale, les droits sont détenus par les éditeurs ou les détenteurs de droits externes. [Voir Informations légales.](#)

### Terms of use

The ETH Library is the provider of the digitised journals. It does not own any copyrights to the journals and is not responsible for their content. The rights usually lie with the publishers or the external rights holders. [See Legal notice.](#)

**Download PDF:** 04.10.2024

**ETH-Bibliothek Zürich, E-Periodica, <https://www.e-periodica.ch>**

# PICCOLIN

auf den  
sich viele...

# STÜRZEN

Wir haben Sinn für Ihre Anliegen, wenn es um Stürze geht. Seit langem. So kommt es nicht vor ungefähr, dass wir heute als ausgewiesene Sturz-Profis gelten.

Einen wesentlichen Anteil am Verkaufserfolg macht die gründliche Beratung unserer Kunden aus. Daher entscheiden sich seit Jahren Planer und Bauunternehmer für den hart getesteten Isoliersturz der ZZ-Marke PICCOLIN CEMFOR.

Für alle denkbaren Mauerwerke und allen Arten von Rolläden und Lamellenstoren. Selbstverständlich ist es von uns die Standardlänge laufend im Lager, ohne lange Wartezeiten. Und er noch mit Preisvorteil.

Und weil wir eben in Sachen Stürze einen guten «Schritt» haben, sind wir auch in anderen Bereichen um eine gute Schrittweite voraus. Prüfen Sie uns, ob wir auch bei Ihrem Problem einen Schritt halten können.

Gerne senden wir Ihnen detaillierte Sturzunterlagen mit praxisgerechten Anwendungsbeispielen.

# ZZ

## ZÜRCHER ZIEGELEIEN

Giesshübelstrasse 45, 8021 Zürich, Telefon 01 468 2111

Sturz-Profis  
von heute

PICCOLIN CEMFOR

Nur stufenweises Aufbauen, Ergänzen und Zusammenfügen ist professionell und führt weiter.

# Von Architekten für Architekten

AcadGraph ist ein Zusatzpaket zu AutoCAD, entwickelt von Architekten für Architekten. Da nur eine kurze Anlernperiode notwendig ist, kann AcadGraph von allen Mitarbeitern im Architekturbüro benutzt werden.

Acad-Graph beinhaltet vordefinierte Symbole für Architektur und ist mit zusätzlichen Symbolen für die Installationsplanung (Sanitär, Heizung, Lüftung, Elektro) ergänzbar, wodurch die Zusammenarbeit zwischen den verschiedenen Beteiligten im Bauwesen wesentlich vereinfacht wird. AcadGraph steht für Qualität und ermöglicht Funktionen, die sonst nur auf Grossrechnern verfügbar sind.

Wir stehen Ihnen gerne zur Seite mit Beratung, Einführung und Schulung. Rufen Sie uns an!

M-INFORMATIC AG – Ihr zuständiger Partner für professionelle Lösungen.

Unsere Lösungen sind hochwertige, individuell für Sie zusammengestellte Bausteine der Marken:

**IBM** Personal System /2  
AutoCAD  
AcadGraph  
und andere

## M-INFORMATIC AG

Off. IBM-Vertretung	Beratungszentrum
CAD-Support	CAD-Atelier Architektur
Grünaustrasse 23	St. Alban-Anlage 67
8953 Dietikon	4052 Basel
Telefon 01-743 71 11	Telefon 061-23 86 06
Telefax 01-743 71 71	Telefax 061-23 86 92



Offizielle Vertretung

**A. Tschümperlin AG**

042 33 34 44



**Die grossformatigen Arconda-Pflasterplatten mit naturnah strukturierter Oberfläche werten jeden Platz auf.**

Ich möchte mehr über diese perfekte Problemlösung wissen:

Senden Sie mir ausführliche Unterlagen. Meine Tel.-Nr.: \_\_\_\_\_ SIA

Ich habe einen dringenden «Fall» und brauche sofortige Beratung und Offerte. Name: \_\_\_\_\_

Strasse: \_\_\_\_\_

Einsenden an: PLZ/Ort: \_\_\_\_\_ Pflasterplatten 90  
A. Tschümperlin AG,  
Baustoffe, 6340 Baar/Zug

**CAD:**  
ARBEITSPLÄTZE  
BESONDERER ART

**leuwico**  
die Nr. 1 in Europa



perfekte Ergonomie – vom **Sitzen** bis zum **Stehen**.  
modulares Möbelprogramm – beliebig erweiterbar.

Fordern Sie Unterlagen an bei der Generalvertretung:

**JOMA**  
Zeichentechnik/Büromöbel

JOMA-Trading AG  
Weierstrasse 22  
8355 Aadorf  
Tel. 052 61 41 11  
Fax 052 61 20 51

PrintMediaService  
6

# Neu



# Glutz 8500

## Fenstergetriebe in CrNi für Metallfenster

Technisch hochwertige Ausführung. Griffe im gleichen Design erhältlich wie die Türdrücker 5036, 5054, 5064, 5040, 5067, 5015 usw.

Mitnehmer nach Wahl passend zu Roto (2 Modelle) oder zu Sigenia. Verlangen Sie unseren Prospekt.

# Glutz

Beschlägen in Beschlägen

Glutz AG Segetzstrasse 13  
4502 Solothurn  
Tel. 065 215171  
Fax 065 22 06 57  
Telex 934 163

# Neu

Das komplette Lieferprogramm für **Asbest-Entsorgungsfirmen**.  
Nach VDE und DIN gebaute Anlagen für die zuverlässige und  
effiziente **Asbest-Entsorgung**.



## B+BTEC AG

Leimackerstrasse 1  
CH 3178 Böisingen  
☎ 031-94 88 88  
Telefax 031-94 84 85

## B+BTEC AG

Leimackerstrasse 1  
CH 3178 Böisingen

Wir bitten um:

- Informationsmaterial
- Kontaktaufnahme

Herr \_\_\_\_\_

Firma \_\_\_\_\_

Strasse \_\_\_\_\_

Ort \_\_\_\_\_

Tel \_\_\_\_\_

# poraver®

## Die einfache und wirkungsvolle Isolation

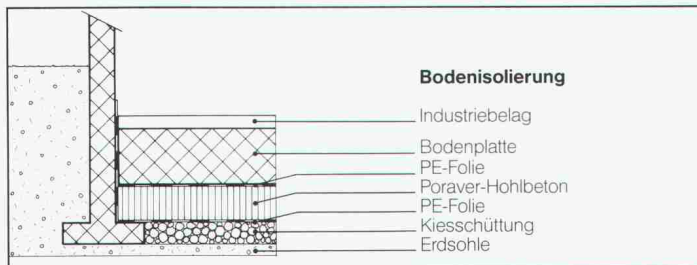
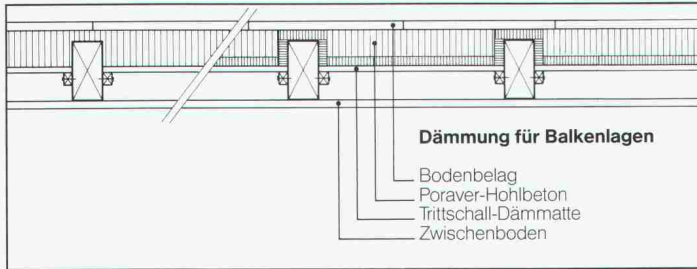

Die ultraleichten Glasschaumkugeln garantieren eine hohe thermische Dämmung. Sie sind formstabil, unbrennbar und biologisch hochwertig.

Ideal für Böden, Wände und zwischen Balkenlagen, für Mauerhinterfüllungen, als Hohlbeton oder zur Isolation von Heizungen und Speichern.

Verlangen Sie eine sorgfältige Beratung, eine Dokumentation oder überzeugende Referenzen.

### GK Glas-Keramik AG

Verkaufsleitung, Willi Keller, Vulkanstrasse 116, 8048 Zürich  
Tel. 01-432 33 55, Fax 01-432 73 95

Verkaufsbüro Basel, H.P. Künzi, Tichelengraben 11, 4104 Oberwil  
Tel. 061-401 20 09

Oder bei Ihrem Baumaterial-Lieferanten. Auslieferungslager in der ganzen Schweiz.

# Maßstab für Dämm- systeme SCHICHTEX



**Bau + Industriebedarf AG**  
4104 Oberwil / BL, Tel. 061 401 40 30

## Zeitgemässe Abdichtungstechnik erfordert den Spezialisten

### Neutral

Als unabhängiger Spezialist bin ich an kein System und Produkt gebunden und kann somit optimale Methoden und Materialien wählen.

### Kompetent

Als langjähriger Spezialist für Abdichtungsfragen bin ich der kompetente Partner für Bauherren, Ingenieure und Architekten.

### Planung

Beratung, Planung, Projektierung und Bauleitung im Bereich der Abdichtungstechnik erfordern immer mehr den spezialisierten Fachmann.

### Abdichtung

Grundwasser, Tunnel- und Stollenbau, Brücken, Galerien und Deponien.

Ingenieurbüro für Abdichtungstechnik

**Peter Zwicky Ing. HTL**

Terrassenstrasse 5  
6060 Sarnen  
Telefon 041/66 29 39

**Styrodur®**  
**von BASF.**  
**Grün und gut.**



**... gibt Wärmebrücken keine Chance.**

Die wirksamste Methode, einbindende Decken und Wände, aussteifende Betonsäulen und Fensterstürze vor zu großem Wärmeabfluß und vor Schimmelbildung zu bewahren, ist die außenseitige Dämmung mit der rauen Styrodur 2000-Platte.

Styrodur, die grüne Wärmedämmplatte von BASF, ist feuchtigkeitsunempfindlich, druckfest, formstabil, frostsicher und verrottet nicht.

Bitte fordern Sie weitere Informationen an.

**Generalvertrieb in der Schweiz**  
 Kork AG, Kunststoffwerke  
 5623 Boswil, Telefon 0 57/47 11 44

BASF (Schweiz) AG  
 8820 Wädenswil/Au

**BASF**

3123.18

**Anwendungsbeispiele:**

Gegen Vibrationen und Schall



1  
 Fahrbahnisolierung

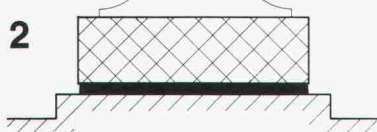

2  
 Maschinensockelisolierung

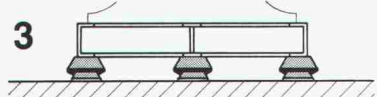

3  
 Gummilager unter Maschine und Rahmen



**Stahl-Gummi-Lager und Gummimatten**

Stahl-Gummi-Lager und Gummimatten isolieren Schwingungen und Vibrationen, dämpfen Stöße, dämmen Körperschall.

Verlangen Sie mit dem Info-Bon unsere Schallschutz-Informationen, damit wir Sie richtig beraten können.

Firmaadresse:

Gedachte Anwendung:

SIA SGLM 16/87

**Stahl-Gummi**

**Paul Schwab AG** 8134 Adliswil  
 Soodstr. 57, ☎ 01/710 02 22  
 Telex 826 710  
 Telefax 01/710 05 42

**Info-Bon**  
 für detaillierte Informationen

# olivetti

## für Software und Hardware

### Bauingenieurwesen:

- Platten-, Scheibenberechnungen
- Stabtragwerke (eben, räumlich)
- Durchlaufträger
- Allg. Betonquerschnitte
- Schlanke Druckglieder (Knicken)
- Schutzräume (TWP/TWO/TWS)
- Eisenlisten
- Baugrubenabschlüsse
- Stützmauern

- Elastisch gebetteter Träger
- Standsicherheit
- Setzungenberechnungen
- Kanalisation (GPK)
- Strassenbau
- Gas- und Wasserversorgung
- Devisierung (VSS, CRB)
- CAD ALLPLOT (Schalungs- und Armierungspläne, Strassenbau)
- Büroadministration

### Architektur:

- CAD ALLPLOT / ALLPLAN 2D/3D
- Devisierung
- Baubuchhaltung
- Baukostenüberwachung
- Bauabrechnung
- Projektplanung
- Bauphysik

Abt. ST, Industriestrasse 50, 8304 Wallisellen, Telefon 01/839 15 11

# olivetti



### \* ABS ...

eine Garantie für die zuverlässige Haus- und Grundstücksentwässerung

\*SEV-geprüfte Qualitätsprodukte von der Kellerentwässerungspumpe bis zur vollautomatischen Pumpstation.



**Eugen Kolb Pumpen AG**  
8594 Güttingen TG, Tel. 072/65 21 75  
Telefax 072 / 65 13 13



# NEOLT

QUALITÄT · PREIS · DESIGN

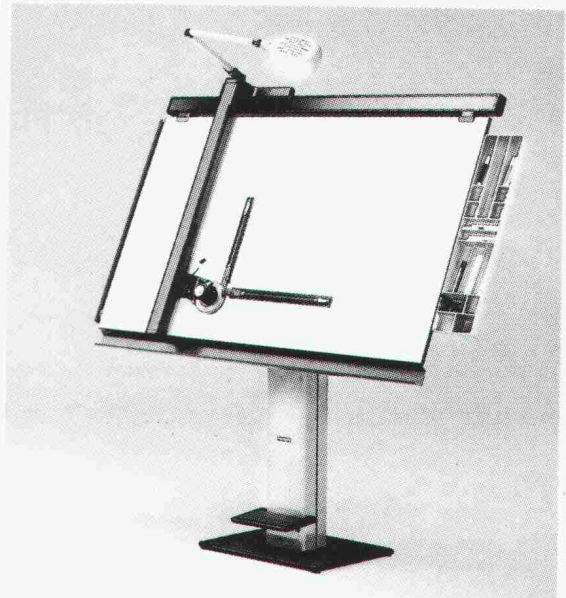

Im Verkauf in Ihrem spezialisiertem Laden  
ab Fr. 3456.-

Auskünfte + gratis Dokumentation



General-Vertreter für die Schweiz  
1024 Ecublens - 021/691 86 11

## PROFIS IN SACHEN LÜFTUNG

Hochleistungsventilatoren

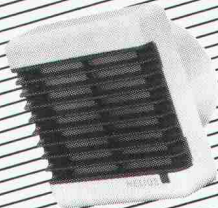
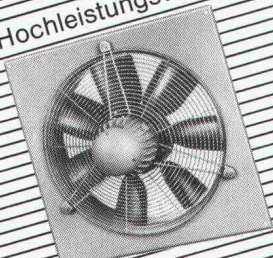

Bad/WC-Ventilatoren

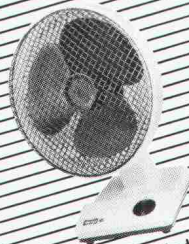

Tischventilatoren



Xpelair-Ventilatoren

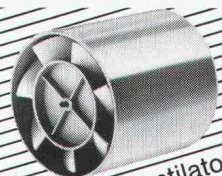

Rohrventilatoren

**HELIOS VENTILATOREN AG**  
Lufttechnik

Steinackerstr. 36 · 8902 Urdorf ZH  
Tel. 01 / 734 36 36 · Fax 01 / 734 31 84

# THORO

## Sanierung und Schutz von Beton und Mauerwerk

ERHÄLTICH BEI  
IHRER  
BAUMATERIALHÄNDLER

# THORO

Seit 1912

Kundendienst:

Tel. 071/ 859 785  
021/6 357 721

Fax 071/ 859 786  
021/6 357 726

allcad ag  
Laufenbachstrasse 9  
8625 Gossau  
Tel. 01 935 49 27

Mit ALLPLOT/ALLPLAN

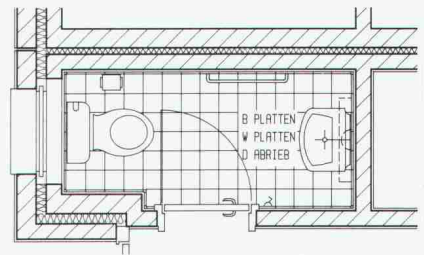

erstellen Sie alle Planungsunterlagen  
vom ersten Entwurf über das Projekt,  
die Werk- und Detailpläne sowie die  
Fachplanung.

CAD  
für Architekten und Ingenieure  
Verkauf, Schulung, Beratung,  
Planproduktion  
Hansruedi Keller, Bauing. SIA/ASIC



# allcad®

## Aliva-DENSA Der geradlinige Fortschritt in der Nass- Spritztechnik

Technische Neuentwicklungen sind bei uns immer das Resultat von intensiven Überlegungen, wie wir unseren Kunden die Arbeit erleichtern können.



Für das Nass-Spritzverfahren haben wir deshalb ein völlig neues Funktionsprinzip entwickelt, welches dem Profi Vorteile bringt. Erstmals wird das Spritzgut geradlinig gefördert, was die Strömungs- und Druckver-

luste erheblich vermindert. Das servicefreundliche Konstruktionsprinzip reduziert den Betriebs- und Unterhaltsaufwand.

# aliva

ein Unternehmen der Sika-Gruppe

Aliva AG  
Bellikonstrasse 218  
Postfach 69  
CH-8967 Widn

Telefon 057/31 3111  
Telex 828 018 aliv ch  
Telefax 057/33 00 61



# BAUEN GEGEN L'ÄRM

## LASTO-CALENBERG

Das System für besondere Ansprüche



PROCEQ SA  
Riesbachstrasse 57·CH-8034 Zürich  
Tel. 01/ 383 78 00 · Fax 01/383 85 87

**proceq**

## Bautauchpumpen BKS ...



Förderstrom max. 175 m<sup>3</sup>/h . Förderhöhe max 45 m. Temp. des Fördermediums max 60°C.  
Werkstoffe : Grauguss, niro. Stahl , Alu  
Motor I P 68 oder Ex. Wellenabdichtung durch Hartmetallgleitringdichtung ,  
Oelsperrkammer und zusätzliche Dichtung .

Mehr als **25 Jahre** Erfahrung und ein Lieferprogramm von mehr als **2000 Pumpen**  
Berechnung, Planung, und Ausführung von Pumpenanlagen.  
Kundendienst und Reparaturen durch geschultes Personal gewährleistet.



**Ernst VOGEL Pompes SA - Pumpen AG**  
2024 Saint-Aubin/NE Tél : 038/55 26 66 Fax : 038/55 16 80

# Stahlbauten

Ihr Partner für  
wirtschaftliches Bauen

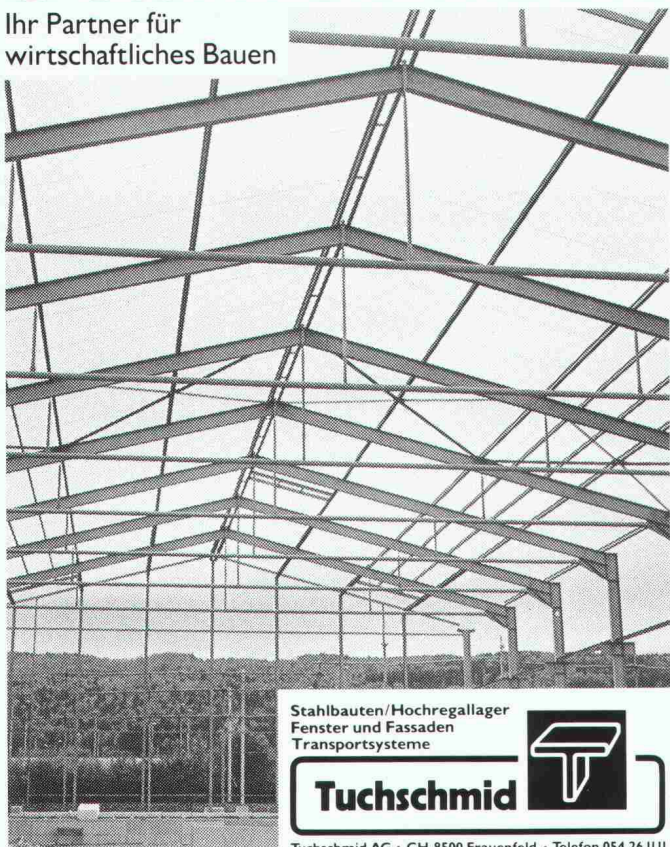

Stahlbauten/Hochregallager  
Fenster und Fassaden  
Transportsysteme

**Tuchschnid**



Tuchschnid AG · CH-8500 Frauenfeld · Telefon 054 26 1111

Typ: *STYXX*  
Hersteller: *Artélite*  
Material: *Messing verchromt*  
Lichtquelle: *Kaltlichtreflektor 20 W - 75 W*  
Eignung: *Verkaufsräume, Restaurants, Eingangsbereich,  
repr. Räume, Wohnbereich*

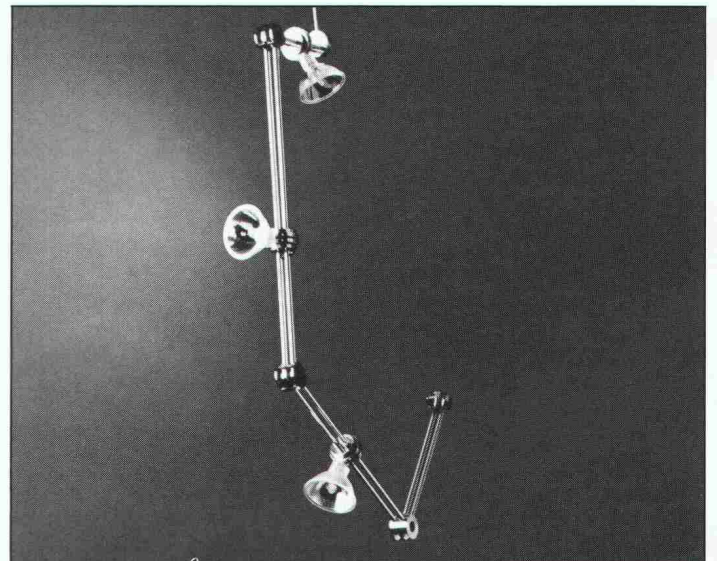

**LICHT+RAUM**<sup>AG</sup>

Schermen 27/29, CH-3063 Ittigen, Tel. 031 58 77 88.  
Bezugsquellennachweis

# BAUEN GEGEN L'ÄRM

## LASTO-CALENBERG

Das System für besondere Ansprüche





PROCEQ SA  
Riesbachstrasse 57·CH-8034 Zürich  
Tel. 01/ 383 78 00 · Fax 01/383 85 87

**proceq**

# NEUHEIT ! NOTLEUCHTEN, DIE SICH SELBER TESTEN !

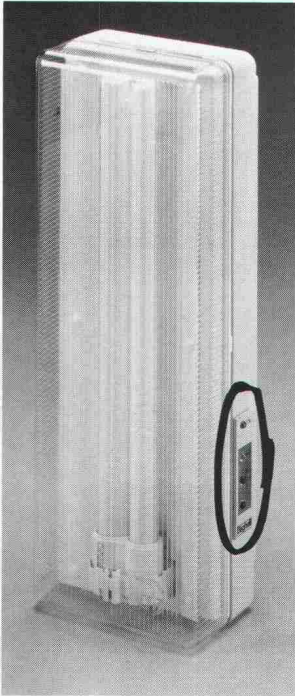
## Pratica Autotest



Die neue Generation im Gebiete der Notleuchten!

PRATICA Autotest führt auf selbstständige Weise periodische Tests durch. Allfällige Störungen werden sofort durch ein LED-Signal angezeigt.

### LED Zeichenerklärung:

LED **grün** Spannungsanzeige muss immer eingeschaltet sein.

LED **gelb** zeigt den Zustand der Fluo-Röhre an. Leuchtet auf, wenn die Röhre ausgetauscht werden muss.

LED **rot** zeigt den Zustand der Batterie an. Leuchtet auf wenn die Ladung der Batterie ungenügend ist.

LED **rot** zeigt Störungen der Elektronik an.



**Nicola Pagliaccio**

Eclairage de secours  
Service après vente

Chemin des Croix-Rouges 10, 1007 Lausanne  
Tél. (021) 20 22 13/14 Fax (021) 20 96 64

### Kontrolle des Betriebes:

Jede Woche führt das Gerät während 1 Minute folgende Kontrollen aus:

- Umschaltung auf Notbetrieb
- Korrekter Betrieb der Elektronik (inverter)
- Lichtstärke der Fluo-Röhre.

Allfällige Störungen werden sofort durch ein LED-Signal angezeigt.

### Autonomie-Kontrolle:

Alle 4 Monate kontrolliert das Gerät die Ladung der Akkus. Allfällige Störungen werden sofort durch ein LED-Signal angezeigt.



Verteilerbatterie in der  
Mövenpick-Raststätte «Heidiland» bei Sargans

Installationssystem  
**unisan**<sup>®</sup>

Die schweissbare Verbindung.

- korrosionsfrei
- keine Kalkablagerung
- geräuschkämmend
- ausgereiftes Sortiment 16-75 mm
- bewährte, kostengünstige Verbindungstechnik
- umfassende technische Unterlagen
- recyclingbar und entsorgungssicher

Ja, ich will das UNISAN-System selber einem ausführlichen Test unterziehen!

Ich möchte die neusten Unterlagen!

Firma: \_\_\_\_\_

Name: \_\_\_\_\_

Strasse: \_\_\_\_\_

PLZ/Ort: \_\_\_\_\_ / \_\_\_\_\_

Telefon: \_\_\_\_\_

UNITHERM AG

8304 Wallisellen Widenholzstr. 1 Tel. 01/830 71 71

# Rohrsysteme

# VON

# BRUGG

für Fernwärmenetze  
und Flüssigkeitstransporte



zum Beispiel

## NTS-FERWAG-FLEX®

Die Leitung für den Niedertemperaturbereich mit Kunststoff-Mediumrohr. In Ringen direkt auf die Baustelle geliefert.

Rufen Sie an!

Brugg Kabel AG · 5200 Brugg  
Telefon 056 483 500 · Fax 056 483 535

### Anspruchsvolle Fugenübergangs-Konstruktionen

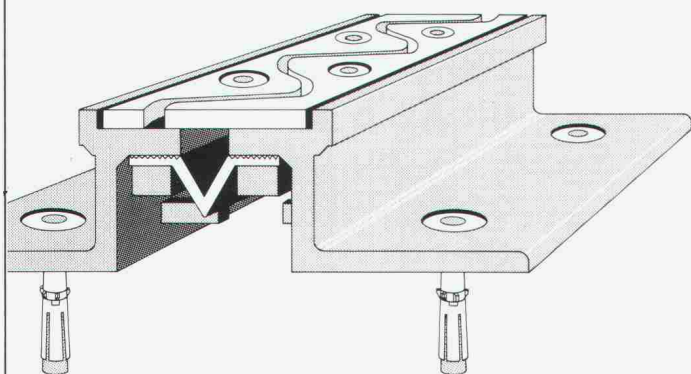

Optimale Problemlösungen zeigen sich im Detail

- o wasserdicht
- o wartungsfrei
- o schlagfrei überfahren
- o für sämtliche Belagsarten

**BAMECO AG** 8424 Embrach, Stationsstrasse 100  
Tel. 01/865 31 34, Fax 01/865 57 90

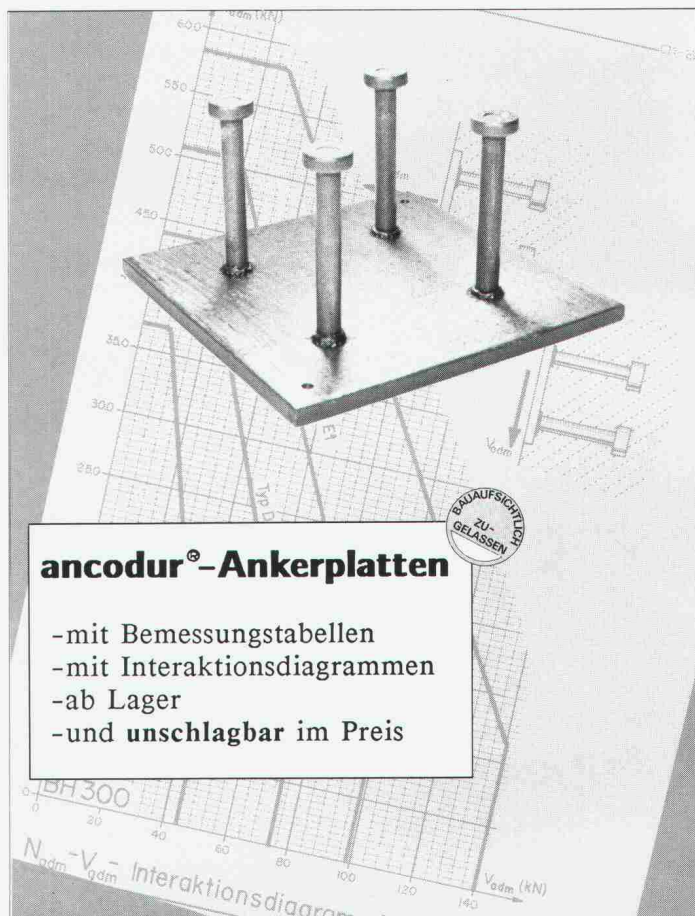

### ancodur®-Ankerplatten

- mit Bemessungstabellen
- mit Interaktionsdiagrammen
- ab Lager
- und **unschlagbar im Preis**

**ancotech ag** Ingenieurunternehmung 8165 Schöfflisdorf  
Verankerungstechnik Telefon 01 / 856 16 66 Fax 01 / 856 17 50

## SPEZIAL- WERKZEUGE?

Unsere Entwicklungsingenieure sind Praktiker. Als solche handeln sie auch! Beim Profilsystem Alisol 3, für Fenster, Türen und Fassaden, haben sie darauf geachtet, dass Sie als Verarbeiter weitgehend ohne Spezialwerkzeuge auskommen. Praktisch oder?  
Senden Sie uns Ihre Visitenkarte mit dem Vermerk «Spezialwerkzeuge?»

**alisol 3**

**ALUMINIUM  
AG** Schweiz  
**MENZIKEN**



Verkauf Metallbau  
CH-5737 Menziken  
Tel. 064 70 24 10  
Fax 064 70 24 57

## Stellenangebote

**JÖRG LIENERT**  
UNTERNEHMENSBERATUNG  
IN ORGANISATIONS- UND PERSONALFRAGEN

*Aufbau des Bereiches Generalunternehmung unterteilt in die Abteilungen Neubau/Renovation/Eigenbauten und Administration*

*Meine Auftraggeberin ist eine grössere, bekannte Bauunternehmung, die gesamtschweizerisch tätig ist und im Raum Zentralschweiz mit einem eigenen Domizil seit Jahren in den Bereichen Hoch- und Tiefbau erfolgreich tätig ist. Sie ist in unserer Region stark verwurzelt und nach modernen Grundsätzen strukturiert.*

*Im Rahmen der Zielsetzung, der anspruchsvollen Kundschaft eine umfassende Dienstleistung zu bieten, suche ich im Zusammenhang mit dem oben erwähnten Aufbau den*

**Leiter der  
Generalunternehmung**

*der dank der entsprechenden Erfahrung und Ausbildung als*

**ausgewiesener  
Baufachmann**

*(idealerweise Projektleiter mit GU-Erfahrung) die Projekte der einzelnen Spezialabteilungen führt und zusammen mit den Partner-Firmen realisiert.*

*Sollten Sie sich von dieser nicht alltäglichen Chance in der Zentralschweiz angesprochen fühlen, erwarte ich gerne Ihre Bewerbung in der von Ihnen bevorzugten Form.*



Jörg Lienert, Pilatusstr. 30, 6002 Luzern, Telefon 041 - 23 72 78



BAUPOLIZEI DER STADT ZÜRICH

Interessieren Sie sich für Fragen des Baurechts und den damit verbundenen fachlich anspruchsvollen Beratungsaufgaben? Wir suchen noch mehrere

## Baufachleute (HTL/ETH)

(auch 50% Teilzeit möglich)

die sich als

## Kreisarchitektinnen Kreisarchitekten

für ein bestimmtes Stadtgebiet einsetzen wollen. Sie beraten in dieser Funktion Bauherren und Architekten in baulichen und baurechtlichen Fragen, eine Aufgabe, die vielfältige Kontakte und Möglichkeiten bietet, an vorderster Front des städtebaulichen Geschehens mitzuwirken. Im weiteren bearbeiten und beurteilen Sie Baugesuche und sind für die Abnahme von Neu- und Umbauten verantwortlich. Unterstützt werden Sie dabei von einem kompetenten Fachteam.

Wir wenden uns an Architektinnen und Architekten mit Berufspraxis (Projektierung oder Ausführung) und der Bereitschaft, sich in einem anforderungsreichen neuen Berufsfeld zu engagieren. Eine sorgfältige Vorbereitung auf diese Aufgabe, insbesondere die Einführung in das Planungs- und Baurecht, ist selbstverständlich. Es bieten sich darüber hinaus interne wie externe Weiterbildungsmöglichkeiten.

Wenn Sie Freude am Umgang mit Menschen haben, gerne selbständig arbeiten, aber auch die Auseinandersetzung in einem Team zu schätzen wissen, dann möchten wir Sie gerne kennenlernen.

Rufen Sie doch einfach an. Herr L. Durrer, Direktor (Tel. 01/216 23 76), gibt Ihnen gerne weitere Auskünfte. Oder senden Sie Ihre handschriftliche Bewerbung mit Lebenslauf, Zeugniskopien und Foto an die:

**Direktion der Baupolizei der Stadt Zürich,  
Postfach, 8021 Zürich.**

Für die Weiterbearbeitung eines interessanten Wettbewerbsprojektes suchen wir

### Architekten

guten Entwerfer und Darsteller

### Bauleiter

mit Erfahrung in Devisierung und Bauleitung

### Hochbauzeichner

interessiert an guter Gestaltung und Konstruktion.

Wir freuen uns auf Ihren Anruf oder Ihre schriftliche Bewerbung.

**Josef Stöckli**, dipl. Architekt BSA/SIA  
Kolinplatz 2, 6300 Zug, Tel. 042 / 21 83 87

## AG FÜR PERSONALBERATUNG ZÜRICH

### Technischer Leiter Mitglied der Geschäftsleitung und des Verwaltungsrates

Für diese Managementaufgabe in einem bedeutenden Unternehmen des Holzbaus suchen wir einen

### Bauingenieur mit Bezug zum Werkstoff Holz

Dank technologisch hochentwickeltem Know-how und moderner Fabrikationstechnik gehört unser Kunde, vor allem in der Sparte konstruktiver Holzbau, zu den führenden Anbietern der Schweiz. Projekte für den weiteren räumlichen und produktgemässigen Ausbau des Unternehmens sind bereits in Bearbeitung. Deren Realisierung wird, nicht zuletzt aufgrund der überdurchschnittlichen Ertragskraft, keine Probleme stellen. Ebenfalls problemlos dürfte sich nach unserer Einschätzung die Zusammenarbeit mit dem Inhaber gestalten. Er legt grössten Wert auf eine vertrauensvolle Kooperation. Wenn diese, verbunden mit beruflicher Fähigkeit, Führungs- und Motivationskraft sowie unternehmerischem Einsatz, gegeben ist, dürfen Sie mit grösstmöglicher Delegation von Verantwortung und Kompetenzen rechnen. Ihnen unterstellt sind mehrere Engineering-, Fach- und Produktionsabteilungen mit je einem Chef und total etwa 100 Mitarbeitern.

Sie werden das Bestehende in allen Einflussbereichen kritisch durchleuchten und verbessern, das unternehmerische Zukunftsdenken forcieren (z.B. Forschung unter Beizug von Hochschulinstituten oder -experten, Entwicklung, Diversifikationen, Investitionen usw.) und die Firma gegenüber Auftraggebern und auch in Fachkommissionen vertreten.

Der gesuchte Ingenieur sollte sehr polyvalent einsetzbar sein und neben seinem fachtechnischen Fundus aus leitender Funktion (Ingenieurbüro oder Industrie) auch in kaufmännischen und finanziellen Belangen der Unternehmensführung mitreden können.

Alles in allem offeriert man Ihnen eine Lebensstellung, welche mit grosszügigen Gegenleistungen ausgestattet sein wird. Wenn Sie mehr erfahren möchten, dann rufen Sie uns doch an oder senden Sie uns einen kurzen Werdegang. Wir sichern so oder so volle Diskretion zu.

**AG FÜR PERSONALBERATUNG ZÜRICH**  
TALSTRASSE 20 8001 ZÜRICH TEL. 01 221 36 56



## Chemische Fabrik Uetikon

In unserer Bauabteilung planen wir den Gebäudeunterhalt sowie Um- und Neubauten für Fabrikationsanlagen. Bei Grossinvestitionen, vor allem in unserem Werk Full, werden wir von externen Planungsbüros unterstützt.

Für die Bearbeitung der vielseitigen Projekte suchen wir eine(n)

## Bauzeichner(in)

Die Tätigkeit bietet Ihnen im gesamten Bereich Bauwesen ein breites Wirkungsfeld, wo Sie Ihre Eigeninitiative und Ihre selbständige Arbeitsweise voll zur Geltung bringen können. Zur Erfüllung Ihrer Aufgaben wird Ihnen ein CAD-System zur Verfügung gestellt.

Selbstverständlich werden wir Sie im Industriebau und nötigenfalls am CAD gründlich einarbeiten.

Wenn Sie als gelernte(r) Bauzeichner(in) eine vielseitige und entwicklungsfähige Dauerstelle suchen, sollten Sie sich mit uns in Verbindung setzen. Herr P. Käufeler und Frau S. Mattlin freuen sich auf Ihren Anruf.

**Übrigens:** Neben unseren fortschrittlichen Anstellungsbedingungen bieten wir Ihnen einen schönen, direkt am See gelegenen Arbeitsplatz, der auch mit den öffentlichen Verkehrsmitteln gut erreichbar ist.

**Chemische Fabrik Uetikon**  
8707 Uetikon am See  
Tel. 01 / 922 91 11



## IntraSource

### Ihre Zukunft bei einem der führenden Generalunternehmer!

*Für die Generalunternehmung einer alteingesessenen, renommierten und führenden Unternehmensgruppe im Bau- und Immobiliensektor im Grossraum Zürich suchen wir für die Realisierung von neuen Grossprojekten einen fachlich bestens ausgewiesenen*

## BAULEITER

**Was erwartet Sie?** Sie planen, organisieren und überwachen die laufenden Baustellentätigkeiten und koordinieren die Arbeiten der Subunternehmer. Ihre Verantwortungsbereiche: Kontrolle der termin-, leistungs- und kostengerechten Erstellung der Bauwerke, korrekte Abwicklung der Geschäfte mit allen am Bau Beteiligten, Schaffen von Goodwill für die Firma und Unterstützung der Akquisitionstätigkeiten. Für die Erreichung dieser Zielsetzungen erteilt Ihnen die Unternehmensleitung sämtliche Kompetenzen!

**Was erwarten wir?** Einen Baufachmann (z. B. Hochbauzeichner, Bauhandwerker) mit Weiterbildung und Berufspraxis. Im Idealfall sind Sie bereits dipl. Bauleiter oder bereiten sich darauf vor. Sie sind mit der Region Zürich vertraut und in der Lage, mit Bauherren, Planern und Subunternehmern kompetent zu verhandeln. Ihre Arbeitsweise ist systematisch und sorgfältig.

**Sind Sie interessiert?** Dann senden Sie uns bitte Ihre Bewerbungsunterlagen. Kurt Bangerter erteilt Ihnen gerne weitere Auskünfte (Tel. 01/362 43 45). Wir garantieren Ihnen volle Diskretion.

Stampfenbachstr. 61 Intrasource AG Seftigenstr. 222  
8006 Zürich Kaderselektion 3084 Wabern-Bern

# IntraSource

# Abegg

Unternehmensberatung AG

Rekrutierung von Kader und Spezialisten

Im Auftrag einer angesehenen, bestens etablierten

## Beratungsfirma

in Zürich, die in den Bereichen **Geotechnik**, allgemeine **Geologie**, **Baugrunduntersuchungen**, **Gewässerschutz** und Spezialgebieten des **Umweltschutzes** tätig ist, suche ich einen

## Bauingenieur oder Geologen

Nach einer Einführungsphase werden Sie verschiedenartige Beratungsprojekte sehr selbständig bearbeiten, wobei Sie von erfahrenen Fachkollegen unterstützt und gefördert werden.

Sie haben eine Ausbildung als Bauingenieur ETH oder HTL oder als Geologe abgeschlossen, idealerweise schon erste praktische Berufserfahrungen in einem Ingenieur- oder Geologiebüro erworben und möchten nun eine Position übernehmen, in der Ihr Interesse und die Fähigkeit für

### selbständiges und verantwortungsbewusstes Arbeiten

in einem **erfreulichen Arbeitsklima** zum Tragen kommen. Hier kann Ihnen diese Gelegenheit geboten werden.

Ich informiere Sie gerne näher über Firma, Aufgabengebiet und die Anstellungsbedingungen. Rufen Sie mich an, oder senden Sie mir Ihre Bewerbungsunterlagen. Auf meine Diskretion können Sie sich verlassen.

Johannes A. Abegg, lic. oec. publ.  
Löwenstrasse 2 8001 Zürich  
Telefon 01/212 22 22  
Telefax 01/212 03 50

# Abegg

Unternehmensberatung AG

Rekrutierung von Kader und Spezialisten

Zur Mitarbeit in einer renommierten **Beratungsfirma in Olten**, die insbesondere auf den Gebieten

## Entsorgung und Umweltschutz

als erfahrenes Expertenteam gilt, suche ich einen

## Bauingenieur

Es ist vorgesehen, dass Sie nach Einarbeitung und Bewährung Projekte in den Fachbereichen Abfallbewirtschaftung, regionale Entsorgungskonzepte, Anlage und Sanierung von Abfalldeponien sowie auf dem Gebiet von Gewässerschutz/Umwelttechnik/UVF weitgehend selbständig bearbeiten. Ihr Tätigkeitsgebiet werden Sie auch Ihren persönlichen Interessen und Spezialkenntnissen entsprechend selber gestalten können.

Sie haben eine Ausbildung als Bauingenieur an der ETH oder HTL abgeschlossen und vielleicht schon etwas Berufserfahrung in einem Ingenieurbüro erworben. Wichtig ist aber auch, dass Sie eine

### Beraterpersönlichkeit

sind; selbständig, kompetent, gewandt im persönlichen Umgang und im schriftlichen Ausdruck.

Wenn Sie diesem Bild entsprechen und das Aufgabengebiet Sie reizt, würde ich Sie gerne kennenlernen und Ihnen weitere Informationen über diese Position geben. Ich freue mich auf Ihren Anruf oder die Zustellung Ihrer Bewerbungsunterlagen.

Johannes A. Abegg, lic. oec. publ.  
Löwenstrasse 2 8001 Zürich  
Telefon 01/212 22 22  
Telefax 01/212 03 50

Für die Entlastung des Chefs und zur Vorbereitung eines Generationenwechsels in unserem gut eingeführten Ingenieurbüro suchen wir einen

## dipl. Bauingenieur ETH (oder andere gleichwertige Ausbildung)

mit breit abgestützter Berufserfahrung, welcher interessiert ist, mit unserer anspruchsvollen Stammkundschaft als Partner zusammenzuarbeiten. Vorgesehen ist eine schrittweise Beteiligung bis zur späteren Übernahme des Büros.

**Tätigkeitsgebiete:** - Industrie- und allgemeiner Hochbau in Beton-, Stahl- und Elementbauweise  
- Brückenbau  
- allgemeiner Tiefbau und Untertagbau

Interessenten werden um eine kurze Bewerbung mit Referenzangaben gebeten.

**Th. Müller**, dipl. Bauingenieur ETH/SIA/ASIC, Bielstrasse 10, 4500 Solothurn, Telefon 065 / 23 16 16

## Architekt

### Kreativität und Selbständigkeit

in der Bearbeitung von bedeutenden Hochbauprojekten stehen an vorderster Stelle der Anforderungsliste unseres Kunden, eines renommierten Architekturbüros im Raum Schaffhausen. Zur Entlastung des Inhabers und als Verstärkung suchen wir einen begabten

### Architekten ETH/HTL

mit mehrjähriger Praxis. Der Bewerber sollte sich über eine erfolgreiche **Entwurfstätigkeit** in der Projektphase sowie über Erfahrung in der Konstruktion und technischen Verwirklichung bei der Ausführungsplanung ausweisen können. Auch die persönlichen Anforderungen sind hoch, da grosser Wert auf ein homogenes Team gelegt wird. Die Bereitschaft zu loyaler Zusammenarbeit ist deshalb von erstrangiger Bedeutung.

Entsprechend attraktiv ist aber auch das Angebot unseres Auftraggebers: Dem neuen Mitarbeiter wird bei besten Anstellungsbedingungen die Chance geboten, nach einer angemessenen Einarbeitungszeit als

### Partner

aktiv bei der Führung der Geschäfte mitzuwirken.

Weitere Auskunft erteilen wir in einer ersten unverbindlichen Besprechung. Die absolut vertrauliche Behandlung aller Offerten ist zugesichert.

**Ihr Berater: Franz Nebel**

PERSONALBERATUNG WILHELM AG

8401 Winterthur Merkurstrasse 25 Telefon 052 23 11 24

Winterthur St.Gallen Zürich

vormals Fritz Müller AG



Nagra ist eine wissenschaftlich technische Projektorganisation, welche sich mit der Planung und Realisierung von Endlagern für radioaktive Abfälle beschäftigt. Die Aufgabe der Fachgruppe Materialtechnologie besteht in der Leitung und Begleitung von experimentellen Untersuchungsprogrammen bezüglich der Eigenschaften der Endlagermaterialien.

Für diese Fachgruppe suchen wir einen/eine

## Projektleiter/ Projektleiterin

Der Aufgabenbereich umfasst die Leitung eigener Projekte im Zusammenhang mit der Entwicklung von Abdichtungsmaterialien (Tone, Mörtel) und ihrer Verwendung in Endlagern für hoch-, mittel- und schwachradioaktive Abfälle.

Wir suchen einen initiativen Ingenieur, Physiker oder Materialwissenschaftler (vorzugsweise mit Promotion und Erfahrung), welcher sich den immer neuen Herausforderungen in einem sich rasch entwickelnden Fachgebiet stellen will. Wir erwarten von unserem neuen Mitarbeiter deshalb die Fähigkeit, komplexe Projekte klar zu strukturieren und hochqualifizierten Fachleute bei unseren Auftragnehmern effizient zu leiten. Dies verlangt Führungsqualitäten, eine rasche Auffassungsgabe und die Bereitschaft, sich jederzeit in neue Sachfragen einzuarbeiten.

Diese Stelle bietet einem geeigneten Bewerber die Möglichkeit, Projekte im Rahmen der generellen Zielsetzungen der Nagra selber zu planen und zu organisieren und mit Hilfe von qualifizierten Auftragnehmern zu realisieren.

Damen und Herren, die sich für diese Stelle bewerben möchten, werden gebeten, die üblichen Unterlagen an folgende Adresse zu schicken:

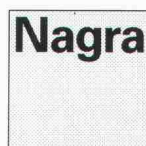

Nationale Genossenschaft für die Lagerung radioaktiver Abfälle  
Parkstrasse 23, CH-5401 Baden, Telefon 056 20 55 11, Telex 57 333

Unser Auftraggeber gehört einer fundierten, erfolgreichen Firmengruppe an, welche im Zuge der Expansion seit kurzem auch in Zürich die Dienstleistungen **Projektmanagement/Koordination** anbietet.

Für die Projektierung und Realisierung von Wohn- und Geschäftsbauten suchen wir Kontakt zu einem zielstrebigen, verantwortungsbewussten und dynamischen

## Projektleiter

Die Tätigkeit umfasst im wesentlichen die Zusammenarbeit mit der Bauherrschaft, von der Planung bis zur Übergabe der Objekte, was u.a. die Projektorganisation, die Qualitätsüberwachung, die Kosten- und Terminkontrolle sowie die Verhandlungen mit Behörden, Architekten und Unternehmern einschliesst. Nach erfolgreicher Einarbeitung ist die Erteilung der Prokura vorgesehen.

Wir wenden uns an einen erfahrenen **Architekten HTL** oder an einen bestausgewiesenen Praktiker, der sich sowohl durch unternehmerisches Denken und Organisationstalent als auch durch Verhandlungsgeschick und Durchsetzungsvermögen auszeichnet.

Ambitiöse Kandidaten, welche innerhalb dieses innovativen Unternehmens eine neue Herausforderung annehmen möchten, geben wir anlässlich eines persönlichen Gespräches gerne nähere Einzelheiten bekannt. Wir freuen uns auf Ihre Kontaktnahme.

WALDMANNSTRASSE 4 (NÄHE BELLEVUE) · 8001 ZÜRICH

TELEFON 01 / 252 33 01



**Ernst Winkler + Partner AG**

### Eine echte Herausforderung!

In unserem interkantonal erfolgreich tätigen Ingenieurunternehmen ist die Position des

## Geschäftsleiters Zweigniederlassung Zürich

neu zu besetzen, da der bisherige Stelleninhaber eine bedeutende Funktion an der Ingenieurschule Winterthur übernommen hat.

Wir denken an einen dynamischen und engagierten

### dipl. Bauingenieur ETH

der über Erfahrung in der STATIK und Führung von Mitarbeitern verfügt. Besonderen Wert legen wir auf die ständige Pflege bestehender Kontakte sowie den Aufbau neuer Geschäftsbeziehungen. Die AKQUISITION sollte deshalb eine Ihrer Fähigkeiten sein.

Für die Erledigung der anspruchsvollen, interessanten Aufgaben im Hoch- und Tiefbau, auch grösserer Projekte, steht Ihnen ein gut eingespieltes Team zur Verfügung.

Fühlen Sie sich angesprochen?

Wenden Sie sich für eine erste Kontaktnahme bitte direkt an unseren Herrn E. Winkler. Er wird Sie in einem persönlichen Gespräch gerne über weitere Einzelheiten und unsere attraktiven Anstellungsbedingungen informieren.

**Ernst Winkler + Partner AG**, dipl. Bauing. ETH/SIA/ASIC, Ingenieur- und Vermessungsbüro  
Rikonerstrasse 4, 8307 Effretikon, Telefon 052 / 32 38 21





## Hochbauinspektorat der Stadt Zürich

Sind Sie interessiert, **Ihre Erfahrung in Projektierung und Planung** von Bauvorhaben im zukunftssträchtigen Bereich Renovation/Um- und Erweiterungsbauten/Sanierung für eine unserer Bauabteilungen **in leitender Funktion anzuwenden**?

Sie sind

## Architekt/ Architektin ETH/HTL

**kreativ im Entwurf und wirtschaftlich in der Lösung.** Diese Eigenschaft, verbunden mit Organisationstalent, Belastbarkeit und Sicherheit im mündlichen und schriftlichen Ausdruck, ermöglicht Ihnen, komplexe Aufgaben zu bewältigen. Als **verhandlungsgewandte und kontaktfähige Persönlichkeit mit natürlicher Autorität** verstehen Sie es, andere zu motivieren und Mitarbeiter zu führen.

Sind Sie interessiert, diese Herausforderung anzunehmen?

Wir freuen uns auf Ihre Bewerbung. Unser Herr H. Sieber, Tel. 01 / 216 26 53, oder Herr R. Manz, Tel. 01 / 216 29 74, stehen Ihnen gerne für Auskünfte zur Verfügung.

**Hochbauinspektorat der Stadt Zürich**  
Lindenhofstrasse 21, Postfach, 8021 Zürich



## Ingenieurbüro **De Ruyter** AG/Goldau

6410 Goldau Zaystrasse 29 Telefon 041 / 82 44 44

sucht zur späteren Ablösung des leitenden Ingenieurs einen

## Bauingenieur

Wir sind ein gut etabliertes Ingenieurbüro mittlerer Grösse mit interessanten und vielseitigen Aufgaben im Hoch- und Tiefbau.

### Wir bieten Ihnen:

- selbständige, anspruchsvolle Vertrauensstelle
- ein den Anforderungen entsprechendes Salär mit zeitgemässen Sozialleistungen
- Möglichkeit zur Beteiligung an der Firma

Gerne erwarten wir Ihre Bewerbung oder Ihren Anruf. Herr C. de Ruyter orientiert Sie gerne über diese herausfordernde und entwicklungsfähige Stelle. Selbstverständlich behandeln wir Ihre Kontaktnahme absolut vertraulich.



In unserer Abteilung **Liegenschaften und Bauten** sorgen wir landesweit für gute Geschäftsräume für unser zukunftsorientiertes Unternehmen. Dabei sind die Möglichkeiten und Anforderungen einer **modernen Haustechnik** weiterhin zunehmend. Wir suchen deshalb eine(n) jüngere(n)

## Ingenieur(in) mit Ausrichtung auf MSR/Klima/Energie

Zu Ihren hauptsächlichen Aufgaben gehört es

- Haustechnik-Konzepte mitzugestalten, sowohl im grossen mit modernen Gebäudeleistsystemen wie im kleinen
- im Bereich Facility Management zu beraten und sinnvolle Massnahmen zu empfehlen
- interdisziplinär mit den Leitern unserer Bauprojekte und externen Beratern zusammenzuarbeiten
- Optimierungen des Energieverbrauchs vorzuschlagen und unsere Umweltfreundlichkeit weiter zu fördern

Neben Ihrem Fachwissen schätzen wir Ihr wirtschaftliches Denken, Ihr Verhandlungsgeschick sowie Initiative und eine rasche Auffassung.

Wir bieten Ihnen ein lebendiges und vielseitiges Tätigkeitsgebiet in einem überschaubaren Team. Für Ihre anspruchsvolle Arbeit steht Ihnen ein moderner Arbeitsplatz zur Verfügung.

Wenn Sie diese Aufgabe mit ihren Entwicklungsmöglichkeiten und allgemein die Mitarbeit in unserem Unternehmen anspricht, so freuen wir uns über Ihren Anruf oder Ihre Bewerbung. Bitte wenden Sie sich an Herrn Martin Brunner unter Telefon 01 / 207 25 20 oder schriftlich unter folgender Adresse:

IBM Schweiz, Liegenschaften und Bauten, Postfach, 8022 Zürich

## CSC Bauunternehmung AG · Krattenturmstrasse 4, 8006 Zürich

Für unsere Niederlassung in Zürich suchen wir einen

# Ingenieur ETH oder HTL

mit einigen Jahren Erfahrung im Tiefbau, als engen Mitarbeiter unseres Niederlassungsleiters.

Wir bieten Ihnen eine entwicklungsfähige Anstellung, interessante Bedingungen, eine gut ausgebaute Sozialversicherung und ein angenehmes Arbeitsklima.

Selbstverständlich gewähren wir Ihnen vollste Diskretion.

Sollten Sie an unserer Offerte interessiert sein, so nehmen Sie mit uns Kontakt auf. Telefonieren Sie uns und verlangen Herrn M. Görke, Telefon 01 / 363 18 22.

 CONFIDA CONSULTING AG

Unser Auftraggeber ist eine bekannte und erfolgreiche Ingenieurunternehmung im Raum Zürich. Wir suchen Kontakt zu einer qualifizierten Persönlichkeit, die auf dem Gebiet

## Verkehrsanlagenbau

breite Erfahrungen mitbringt und die Projektleitung bei anspruchsvollen Anlagen übernehmen kann.

Die Aufgabe setzt eine fundierte Ausbildung als

## Bauingenieur ETH/HTL

ein gutes Durchsetzungsvermögen sowie die Fähigkeit zur erfolgreichen Zusammenarbeit mit internen und externen Gesprächspartnern voraus.

Neben einer interessanten Aufgabe können einem Bewerber ein attraktives Umfeld und sehr gute Weiterbildungsmöglichkeiten geboten werden.

Herr H. Dietsche, dipl. Ing., freut sich, Ihnen in einem Gespräch detaillierte Informationen geben zu können. Wir garantieren Ihnen absolute Diskretion.

Confida Consulting AG

CH-9400 Rorschach Telefon 071 / 41 02 60  
Signalstrasse 12 Telefax 071 / 41 04 14

 CONFIDA CONSULTING AG

## Gebäudetechnik

Unser Auftraggeber ist eine gesamtschweizerisch tätige Ingenieurunternehmung, die auf dem Gebiet der Gesamtplanungen und -systeme erfolgreich tätig ist.

Für die Leitung der Sparte Elektroplanung suchen wir einen unternehmerisch denkenden

## Elektroingenieur ETH

In der Sparte werden nicht nur konventionelle Elektroprojekte für Hoch- und Infrastrukturbauten, sondern auch sehr anspruchsvolle Aufgaben in der Gebäude- und Prozessautomation bearbeitet.

Im Vordergrund der Anforderungen stehen eine überdurchschnittlich gute fachliche Ausbildung, eine mehrjährige Erfahrung und eine ausgesprochene Führungsbegabung.

Den hohen Anforderungen stehen sehr interessante Anstellungsbedingungen und gute Entwicklungsmöglichkeiten gegenüber.

Wir bitten Sie, uns Ihre Bewerbungsunterlagen zuzustellen oder mit Herrn H. Dietsche, dipl. Ing., persönlich Kontakt aufzunehmen. Eine erste Besprechung kann in Zürich, Bern oder Basel stattfinden. Nur nach Rücksprache mit Ihnen werden wir die Unterlagen an unseren Auftraggeber weiterleiten oder Auskünfte einholen.

Confida Consulting AG

CH-9400 Rorschach Telefon 071 / 41 02 60  
Signalstrasse 12 Telefax 071 / 41 04 14



Kanton St.Gallen

Das Amt für Umweltschutz sucht eine(n)

## Mitarbeiter(in) für die Fachstelle Lärmschutz

im Zusammenhang mit dem Vollzug der Gesetzgebung über den Umweltschutz.

Der Aufgabenkreis der Fachstelle umfasst namentlich:

- die Federführung bei der Ausarbeitung des Lärmbe- lastungskatasters;
- die Beratung und Ausbildung, vor allem eine enge Zusammenarbeit mit den Gemeinden;
- die Empfehlung, Durchsetzung und Kontrolle von Massnahmen;
- die Beurteilung von Vorhaben bezüglich Lärm und Erschütterungen;
- die Koordination mit Arbeiten in anderen Bereichen, insbesondere Strassen- und Bahnverkehr, Gewerbe, Industrie, Schiessanlagen und Raumplanung.

Die vielseitige, herausfordernde Tätigkeit verlangt eine abgeschlossene höhere Ausbildung, vorzugsweise als Akustiker, Bau- oder Maschineningenieur. Vorausgesetzt werden auch einige Jahre Praxis, Verhandlungsgeschick, Verständnis für Rechtsfragen sowie Gewandtheit im mündlichen und schriftlichen Ausdruck.

Interessentinnen und Interessenten richten ihre Bewerbung an das Baudepartement des Kantons St. Gallen, Lämmli brunnenstrasse 54, 9001 St. Gallen. Auskunft erteilt gern Martin Hohl, Fachstelle Lärmschutz des Amtes für Umweltschutz (Tel. 071 / 21 42 01).



Kanton Basel-Landschaft  
Bau- und Umweltschutzdirektion  
Amt für Umweltschutz und Energie

Das Amt für Umweltschutz und Energie sucht als

## Leiter(in) der Abteilung Abfall

eine(n) erfahrene(n)

## Bau- oder Kulturingenieur(in)

welche(r) unser kleines, kompetentes und engagier- tes Team von Abfallspezialisten führt und mithilft, die Ziele unseres Auftrags, insbesondere des Abfall-Leit- bildes, möglichst effektiv zu erreichen.

Die Aufgabe umfasst neben der Leitung der Abteilung vor allem Ingenieur- und Planungsaufgaben im Be- reich der Abfallwirtschaft und bei der Erkundung und Sanierung von Altlasten sowie die Begleitung ent- sprechender Ingenieuraufträge.

Kreativität, Teamfähigkeit sowie Sicherheit im münd- lichen und schriftlichen Ausdruck sind unabdingbare Voraussetzungen für diese Stelle, die direkt dem Amtsvorsteher unterstellt ist.

Wenn Sie diese anspruchsvolle Kaderfunktion an- spricht und Sie weitere Auskünfte wünschen, gibt Ih- nen der Amtsvorsteher, dipl. Ing. H. Peter, gerne zu- sätzliche Auskünfte (Tel. 061/925 55 05).

Ihre Offerte senden Sie bitte auf offiziellem Bewer- bungsformular bis **16. Juli 1990** unter der Ref.-Nr. 206 an das **Kant. Personalamt, 4410 Liestal**.

### Regionale Bauverwaltung

Interessieren Sie die grossen Herausforderungen bei kommunalen Planungen, bei bautechnischen und baurechtlichen Fragen sowie allen Umweltbelangen, so sollten Sie diese annehmen und sich bei uns bewerben als

### Bauverwalter

(Architekt HTL/Ingenieur HTL oder gleichwertige Ausbildung)

### Bauverwalter-Adjunkt

(Abg. Berufslehre als Hoch- oder Tiefbauzeichner, Berufserfolg vor- teilhaft).

Stellenantritt nach Vereinbarung. Bewerbungen mit den üblichen Unterlagen senden Sie bitte an:

Ing. Büro **Faes + Stierli**, Ingenieure und Planer, 5620 Bremgarten  
Tel. 057 / 33 66 33

Für weitere Auskünfte rufen Sie uns doch einfach an, wir würden uns freuen, mit Ihnen in Kontakt treten zu können.

Für mein Architekturbüro in Baden suche ich einsatzfreudige(n) und zuverlässige(n)

## Hochbauzeichner(in) Hochbautechniker(in)

für die selbständige Bearbeitung von interessanten langfristigen Bauaufgaben im Wohnungs-, Gewerbe- und Industriebau.

Sie arbeiten in jungem dynamischem Team. Ab Frühling 1991 stehen Ihnen in Baden-Dättwil neue, modern eingerichtete Büros im Attika- geschoss zur Verfügung. Beste Verpflegungsmöglichkeiten im Hause oder in allernächster Umgebung. Unkonventionelle Arbeitszeitre- gelung.

Gute Sozialversicherungen und fortschrittliches Salär sind eine Selbstverständlichkeit.

Stellenantritt per 1. August 1990 oder nach Vereinbarung.

Sind Sie interessiert? Dann senden Sie mir bitte Ihre Bewerbungs- unterlagen.

Architekturbüro **Walter Kohler**, Mellingerstr. 1, 5400 Baden



Bevorzugen Sie eher praktische Arbeiten? Dann sollten Sie sich mit uns zusammentun!

## Projekt-/Bauleiter im städtischen Tiefbau

Wir sind ein kleines Team von Bau-fachleuten mit Projekten vorwiegend im städtischen Tiefbau, also im Kanalisations-, Strassen-, Gleis- und Werkleitungsbau.

Wir projektieren und organisieren mit unserem Fachwissen rationelle Bauabläufe. Natürlich stehen uns dazu modernste Einrichtungen und Hilfsmittel wie EDV, CAD usw. zur Verfügung.

Wir schätzen es, wenn unsere Mitarbeiter ihre Erfahrungen von der Baustelle in den nachfolgenden Projekten einsetzen.

Sind Sie interessiert? Wir orientieren Sie gerne über Ihr künftiges Betätigungsfeld. Rufen Sie uns an oder senden Sie ihre Unterlagen an untenstehende Adresse.

**Basler & Hofmann**

Ingenieure und Planer AG

Forchstrasse 395  
8029 Zürich

01 / 55 11 22



Unser engagiertes Team (8 Leute) freut sich auf zwei neue Kolleginnen/Kollegen, zur Mitarbeit an interessanten öffentlichen und privaten Bauvorhaben.

Sie sind **ARCHITEKT / IN** und haben den Willen und die Fähigkeit, kleine und grosse Aufgaben weitgehend selbständig zu bearbeiten. Wir möchten Sie, nach entsprechender Einarbeitungszeit, als Projektleiter/in einsetzen.

Sie sind **HOCHBAUZEICHNER / IN** und gewohnt, Baukonstruktionen und Ausbauten mit hohen gestalterischen Anforderungen fertig zu denken und entsprechend darzustellen.

Wir bieten gute Anstellungsbedingungen und freuen uns auf Ihren Anruf oder Ihre schriftliche Bewerbung. Ihre Kontaktperson ist Hans Gremlı 01/55 41 66.  
**GREMLI + BRUEHWILER** Architekten  
Seefeldstrasse 219 (Mühle Tiefenbrunnen) 8008 Zürich.

## Unabhängig von der Baukonjunktur...

...sind die äusserst vielseitigen Aufgaben, die ein erfahrener und organisatorisch interessierter

## Architekt Projektleiter/Bauherrenvertreter

bei meinem Auftraggeber – einem der grössten Eigentümer von Liegenschaften in Zürich – zu betreuen hat.

- Mit Ausnahme der eigentlichen Projektierung umfasst der Verantwortungsbereich die ganze Palette der Arbeiten in einem Architekturbüro. Insbesondere sind es alle Fragen der technischen und administrativen Baubetreuung im Zusammenhang mit der Werterhaltung, aber auch mit Um- und Neubauten.
- Als Architekt HTL bringen Sie dafür Fachkenntnisse, Kontaktfreude und Verhandlungsgeschick mit. Sie interessieren sich für die Verknüpfung wirtschaftlicher und energietechnischer Fragen mit architektonischen Belangen.
- Suchen Sie eine selbständige Tätigkeit in einem zukunftssicheren Bereich und in einer Umgebung, wo Weiterbildung und Erfahrungsaustausch gezielt gefördert werden?

Sie haben die Möglichkeit, sich – diskret und unverbindlich – näher über dieses Stellenangebot zu informieren. Rufen Sie an oder setzen Sie sich schriftlich mit mir in Verbindung.

Herbert Fend, Ing. HTL, MANPOWER KaderKarriere  
Industrie + Technik, Klosbachstrasse 2, Postfach A151  
8032 Zürich, Tel. (01) 383 01 02/Direktwahl (01) 383 93 85



**KaderKarriere**  
Ein Geschäftsbereich der Manpower für Kadersuche  
Zürich • Lausanne • Genf

Architekturbüro sucht

## engagierte, erfahrene Mitarbeiter

für die sorgfältige Bearbeitung interessanter Projekte: Wohnsiedlung, Zentrumsbauten in Stadtquartier (Wettbewerbspreis).

**H.P. Oeschger**, dipl. Architekt ETH/SIA,  
Voltastrasse 31, 8044 Zürich, Telefon 01 / 252 58 30

Wir suchen

## Hochbauzeichner(in)

für interessante Neubauprojekte (Teilzeit möglich).

**Thomas Pfister, Rita Schiess**, dipl. Architekten ETH  
Helenastrasse 3, 8008 Zürich, Telefon 01 / 383 52 55

## Amt für Gewässerschutz und Wasserbau des Kantons Zürich

Direktion der öffentlichen Bauten



## Gewässerschutz

In der Sektion Gewässerschutzinspektoren sind Stellen neu zu besetzen. Dieser Sektion obliegen die folgenden Aufgaben:

- Sicherstellung einer zweckmässigen Siedlungsentwässerung in Verbindung mit Gemeindebehörden (Genereller Entwässerungsplan)
- Überwachung der Gewässer und Aufrechterhaltung eines aktuellen Überblicks über die allgemeine Gewässerschutzsituation
- Förderung einer termingerechten Realisierung aller noch anstehenden Sanierungsmassnahmen der Gemeinden und Privaten inkl. Landwirtschaft
- Prüfung von Gesuchen zur Abwasserbeseitigung und Antragstellung für gewässerschutzrechtliche Bewilligungen (Kanalisationsprojekte)
- Abklärungen bei Schadenfällen mit Gewässerverschmutzungen und Anordnung der Sanierungsmassnahmen

Zur Bewältigung dieser mit Aussendienst verbundenen Aufgaben suchen wir per sofort oder nach Vereinbarung

## Gewässerschutz- inspektor

### Anforderungen:

- Ausbildung als Bauingenieur HTL
- Erfahrung im Bereich Gewässerschutz
- selbständiges Arbeiten
- geschickte Verhandlungsführung
- einwandfreier schriftlicher Ausdruck

Für zwei Gewässerschutzinspektoren

## 2 Mitarbeiter und Stellvertreter

### Anforderungen:

- Fachkenntnisse im allgemeinen Tiefbau (Abwassertechnik erwünscht)
- abgeschlossene Lehre (z.B. Tiefbauzeichner)
- Selbständigkeit und Geschick im mündlichen und schriftlichen Verkehr mit Behörden und Privaten

Selbstverständlich werden Sie in Ihr Spezialgebiet sorgfältig eingearbeitet, und wir bieten Ihnen neben dieser interessanten und selbständigen Tätigkeit in angenehmer Arbeitsatmosphäre eine zeitgemässe Besoldung und fortschrittliche Sozialleistungen.

Wenn Sie über diese Stellen mehr erfahren möchten: Nehmen Sie bitte mit unseren Herren H. Moser oder B. Jost Kontakt auf, Telefon 01/259 32 35 bzw. 01/259 32 30, oder richten Sie Ihre Bewerbung mit Lebenslauf, Zeugnisabschriften und Foto an das

**Amt für Gewässerschutz und Wasserbau des Kantons Zürich**  
Walcheter, 8090 Zürich

Zur Ergänzung unseres Mitarbeiterstabes suchen wir per sofort oder nach Vereinbarung eine(n) einsatzfreudige(n)

## Bauingenieur(in) ETH/HTL

für die vielseitige Bearbeitung von interessanten und anspruchsvollen Aufgaben des Umweltschutzes, insbesondere der Siedlungswasserwirtschaft (Abwasserreinigung, Kanalisation), der Gewässersanierung sowie des allgemeinen Tiefbaues.

### Wir erwarten:

- eine den Aufgaben entsprechende Ausbildung
- einige Jahre Praxis (sind erwünscht, aber nicht Bedingung)
- Selbständigkeit und Verantwortungsgefühl
- Organisationsgeschick
- Gewandtheit im mündlichen und schriftlichen Ausdruck
- Kontaktfreude (Verkehr mit Behörden und Bauherrschaften)

### Wir bieten:

- eine anspruchsvolle und abwechslungsreiche Tätigkeit
- angenehmes Arbeitsklima in kleinem Team
- zeitgemässe Anstellungsbedingungen mit fortschrittlich ausgebauten Sozialleistungen

Gerne erwarten wir Ihre handschriftliche Bewerbung mit den üblichen Unterlagen.

Ingenieurbüro **Kropf & Morgenthaler**  
Kernstrasse 37, 8004 Zürich, Tel. 01 / 241 89 89

Unser eigenes Architekturbüro ist auf Expansionskurs! Zur Verstärkung unseres jungen Teams suchen wir

## Hochbauzeichner(in) Innenausbauzeichner(in) oder Bauführer(in)

Das Arbeitsgebiet umfasst je nach Ausbildung Entwurf, Submission, Bauleitung und Bauabrechnung für den Innenausbau neuer Restaurants und Läden sowie Umbauten von bestehenden Geschäftslokalen.

### Wir erwarten:

- gut fundierte Fachkenntnisse
- gestalterisches Flair
- Selbständigkeit

### Wir bieten:

- Arbeitsort Bern; das Arbeitsgebiet erstreckt sich über die ganze Schweiz und das benachbarte Ausland
- gute Anstellungsbedingungen und Sozialleistungen
- 5 Wochen Ferien nach 2 vollendeten Kalenderjahren

Interessiert? Herr Kessler erwartet Ihren Anruf oder Ihre Bewerbung.

**merkur III**

Mercur AG - Fellerstrasse 15 - 3027 Bern  
Telefon 031/55 11 55

## Projektleiter Planung Projektleiter Ausführung

Architekten ETH, HTL mit einigen Jahren Praxis und Baufachleute mit gleicher Qualifikation, die interessiert sind in kleinem Team, in entwicklungsfähiger Position Verantwortung für anspruchsvolle Aufgaben zu übernehmen, bitte ich um Ihre Kontaktaufnahme



CHRISTIAN FISCHER BAUBERATUNG AG  
BAUHERRENBERATER · PROJEKTL EITER · GENERALPLANER  
SEESTRASSE 538 · CH-8038 ZÜRICH · TELEFON 01 / 482 30 20

## Architekt HTL

Würden Sie gerne

- selbständig in einem kleinen Team arbeiten
- Verantwortung übernehmen
- als rechte Hand des Chefs dem Zeichnungsbüro vorstehen
- die Ausbildung unserer 2 aufgeweckten Lehrlinge übernehmen
- den CAD als Arbeitsmittel benützen

Ja? - Dann rufen Sie uns an. Wir offerieren Ihnen eine interessante Stelle in modern eingerichteten Büroräumlichkeiten und legen Wert auf einen guten Teamgeist.

**Hochuli, Messmer & Graf**, Architekturbüro  
8500 Frauenfeld, Tel. 054 / 22 10 88



Gemeindeverwaltung  
Köniz

## Luftschlösser bauen . . .

müssen Sie bei uns nicht - aber eine entsprechende Ausbildung und einige Jahre Erfahrung im öffentlichen Bauwesen sollten Sie mitbringen, falls Sie

## Bauinspektor(in)

der viertgrössten Gemeinde des Kantons Bern werden wollen.

Wegen Pensionierung des heutigen Stelleninhabers sucht die Gemeinde Köniz (37 000 Einwohner) einen neuen Chef oder eine neue Chefin der Bau- und Feuerpolizei.

In Ihrem neuen Wirkungskreis, in leitender Stellung der Gemeindeverwaltung, erwarten Sie interessante **Aufgaben**:

- Leitung des Bauinspektorates (Baupolizei, Feuerpolizei, Vermessungswesen, Planbearbeitung)
- Verantwortung für die baupolizeilichen Verfahren und die verwaltungsinterne Koordination des Bewilligungsverfahrens
- Aufbau einer Anlaufstelle für Baubewilligungsfragen
- Mitarbeit bei der Totalrevision des Gemeindebaureglementes
- Mitarbeit in verschiedenen Kommissionen

### Haben Sie:

- einen Abschluss als Architekt (ETH oder HTL) oder eine vergleichbare Ausbildung
- einige Jahre Erfahrung im öffentlichen Bauwesen
- gute Kenntnisse des Bau- und Planungsrechts
- wenn möglich den Bauinspektorkurs absolviert
- Führungs- und Verhandlungsgeschick
- Freude am Umgang mit Bevölkerung und Behörden sowie
- keine Mühe, Berichte und Anträge zu formulieren

und sind Sie interessiert an einer ausbaufähigen Funktion?

Dann schreiben oder telefonieren Sie uns - wir freuen uns auf Sie.

Gerne erwarten wir ihre handschriftliche Bewerbung mit Foto an den Personaldienst der Gemeinde Köniz, Herrn Campiotti, Schwarzenburgstrasse 236, 3098 Köniz. Zusätzliche Auskünfte erteilt Ihnen gerne Herr H. Schreier, Hochbauvorsteher der Gemeinde Köniz, (Telefon 031 / 54 30 64).



## Korrosionssichere Systeme für das Baugewerbe

Unsere Produkte STAIFIX-DSD, STAIFIX- und RIPINOX-Verankerungen werden vom Baumarkt Schweiz, Europa und Übersee sehr gut aufgenommen. Für das Gebiet Zürich, Ost- und Teile der Zentralschweiz suchen wir einen initiativen

## Bau-Ingenieur HTL oder dipl. Bauführer

Was erwartet Sie?

Eine beratungsintensive, anspruchsvolle Tätigkeit mit grosser Selbständigkeit. Sie pflegen Kontakt zu Ingenieuren und Bauunternehmungen, mit dem Ziel unsere Marktanteile weiter zu steigern. Sie werden durch interne Weiterbildung auf Ihre Tätigkeit optimal vorbereitet. Die Honorierung, Spesenregelung und der Geschäftswagen entsprechen den Anforderungen.

Was erwarten wir?

Eine kontaktfreudige Persönlichkeit mit Freude am Beraten. Sie übernehmen gerne Verantwortung, besitzen die Dynamik, um Ihr Gebiet selbständig zu betreuen. Integration in ein erfolgreiches Team setzen wir voraus. Idealalter 28 - 45 jährig.

Sie sind interessiert:

Senden Sie uns bitte Ihre vollständigen Bewerbungsunterlagen. Diskretion ist für uns selbstverständlich.

## PFLÜGER + PARTNER AG

Korrosionssichere Stähle für das Baugewerbe

Kirchlindachstr. 98  
3052 Zollikofen  
Tel. 031 57 62 12

Das Spezialistenteam unserer Abteilung Brandschutz verfolgt das Ziel, Personen und Sachen durch geeignete Massnahmen vor den Auswirkungen von Bränden und Explosionen zu schützen.

Die sehr rege Bautätigkeit beschert uns einen enormen Zuwachs an Gesuchen. Um dieser Situation gerecht zu werden, suchen wir zur Verstärkung unseres Teams einen einsatzfreudigen

## HTL-Absolventen

welchen wir nach entsprechender Ausbildung als

## Brandschutzingenieur

zur Betreuung eines

## Brandschutzkreises

einsetzen werden.

Zu Ihren **wichtigsten Aufgaben** gehören:

- bewilligungspflichtige Bauvorhaben begutachten, Bewilligungen ausarbeiten, neu erstellte Anlagen abnehmen, periodische Kontrollen durchführen
- Beratung von Behörden, Architekten und Bauherren in allen Belangen des vorbeugenden Brandschutzes.

Die **Bewältigung dieser Aufgaben** stellt folgende Anforderungen:

- abgeschlossene Ausbildung als Ingenieur oder Architekt HTL
- mehrjährige praktische Berufstätigkeit (Idealalter 28 bis 40 Jahre)
- Durchsetzungsvermögen
- Gewandtheit im mündlichen und schriftlichen Verkehr mit Behörden und Privatpersonen

**Wir bieten:**

- angenehmes Arbeitsklima
- angemessenes Salär und zeitgemässe Sozialleistungen
- verantwortungsvolle, interessante und vielseitige Tätigkeit
- gründliche Einführung und Weiterbildung

Stellenantritt: Nach Übereinkunft

Falls Sie sich von dieser anspruchsvollen und interessanten Aufgabe angesprochen fühlen, erwarten wir gene Ihre handschriftliche Bewerbung mit Angabe von Referenzen und den üblichen Unterlagen. Allfällige ergänzende telefonische Auskünfte erteilt Ihnen gerne der Chef der Abteilung Brandschutz, Herr Hans Schneeberger, Telefon 064 / 26 36 46.

**AARGAUISCHES VERSICHERUNGAMT**  
Direktion, Bahnhofstrasse 101, 5001 Aarau

Für die sorgfältige Ausführungsplanung von anspruchsvollen öffentlichen und privaten Aufträgen sowie für die Mitarbeit bei Wettbewerben suche ich Verstärkung.

## Architektin/Architekt HTL oder ETH und Hochbauzeichnerin/Hochbauzeichner

Wenn Sie sich gerne in einem kleinen, aufgeschlossenen Team engagieren, freue ich mich auf Ihre kurze schriftliche Bewerbung oder auf Ihren Anruf.

**Stefan Piotrowski**, dipl. Architekt ETH/HTL/SIA  
Büelrainstrasse 1, 8400 Winterthur, Telefon 052 / 22 37 32

*Stelleninserate im  
Schweizer Ingenieur und Architekt  
werden vom aktiven  
und interessierten Teil  
des Berufsstandes gelesen!*



Wir sind eine dynamische Grossunternehmung und suchen für unsere Tiefbauabteilung einen

## Bauingenieur HTL

Wir bieten Ihnen interessante Baustellen mit anspruchsvollen Problemstellungen im Grossraum Zürich.

Sind Sie an einer verantwortungsvollen und selbständigen Tätigkeit interessiert, dann wenden Sie sich für ein erstes vertrauliches Gespräch an unseren Herrn H. Bürgisser, Tel. 01/842 33 11.

**Marti Bauunternehmung AG**  
Wiesackerstrasse 84, 8105 Regensdorf



MARTI UNTERNEHMUNGEN

Wir suchen den

## BAULEITER

für ein renommiertes Unternehmen aus der Baubranche in Thun.

Als Abteilungsleiter obliegt Ihnen die Führung der Arbeitsgruppen in fachtechnischer Hinsicht, und Sie sind für die umfassende Abwicklung in finanziellen und zeitlichen Belangen verantwortlich. In enger Zusammenarbeit mit anderen Abteilungen bearbeiten Sie die Projekte von A-Z und setzen dabei Ihre Ideen in die Tat um. Diese vielseitige, ausbaufähige Kaderstelle mit **Aufstiegsmöglichkeiten** bietet einem loyalen und belastbaren Berufsmann interessante Zukunftsperspektiven. Als Idealkandidat verfügen Sie über eine Grundausbildung in der Baubranche und haben eine entsprechende Weiterbildung (Bautechnikum, Bauschule Aarau) besucht oder sind bereit, diese noch zu absolvieren. Wenn Sie Freude am Umgang mit Menschen haben, sollten Sie nicht zögern. **Herr R. Sommer bei Adia Thun (08.00-12.00, 13.30-18.00 Uhr)** gibt Ihnen gerne mehr Informationen über diese Stelle. Diskretion ist selbstverständlich.

**Dauerstellen. ADIA**  
placement

Bälliz 75, 3600 Thun, Telefon 033 / 22 73 22

Mittelgrosses Architekturbüro mit Sitz in Zürich und Genf, mit vielseitigen Bauaufgaben in den Bereichen Handel, Industrie und Wohnen, sucht initiative und selbständige

## Architekt HTL Hochbauzeichner(in)

Als fachlich ausgebildete und einsatzfreudige Mitarbeiter suchen wir Sie in unser Entwurfs- und Ausführungsteam. Einsatz mit CAD möglich. In guter Atmosphäre bieten wir Ihnen anspruchsvolle und abwechslungsreiche Tätigkeit bei guter Salarierung und zeitgemässen Sozialleistungen.

Sind Sie interessiert, dann senden Sie uns Ihre Bewerbungsunterlagen oder vereinbaren Sie mit Frau Rohr einen Termin.

S+M Architekten AG  
Markusstrasse 12  
8042 Zürich  
Telefon 01 363 24 40



Bürgergemeinde Luzern

Verwaltung

Für die neu geschaffene Stelle im Bau- und Liegenschaftswesen suchen wir

## Architekt(in) HTL

als Stellvertreter(in) des Chef-Bauführers für den baulichen Unterhalt der Liegenschaften der Bürgergemeinde sowie für die Projektleitung von Neu- und Umbauten für Betagte.

Wir bieten:

vielseitige, selbständige Tätigkeit, Gelegenheit zur beruflichen Profilierung, den Anforderungen entsprechende Entlohnung, öffentlich-rechtliche Anstellung.

Wir erwarten:

mehrfachjährige Berufserfahrung vorzugsweise in der Privatwirtschaft, Erfahrung im Umgang mit Behörden, Architekten, Ingenieuren, Unternehmern und Handwerkern, Initiative und Selbständigkeit.

Wenn Sie diese Aufgabe reizt, nehmen Sie bitte unverbindlich Kontakt auf mit dem Unterzeichneten oder senden Sie Ihre Bewerbungsunterlagen an

Bürgergemeinde Luzern  
z.Hd. Personalchef Dr. Galliker  
Guggistr. 7, 6005 Luzern  
Tel. 041 / 41 81 81

### Sozialgemeinde der Stadt Luzern

Für die Projektierung und Ausführung interessanter und anspruchsvoller Bauaufgaben suchen wir jüngere

## Architekten/ Architektinnen ETH/HTL

mit Freude an der Mitarbeit in einem kollegialen Team.

Gerne erwarten wir Ihre schriftliche Kurzbewerbung oder Ihren Anruf.

Architekturbüro **Andrea Roost**, dipl. Arch. BSA/SIA/SWB  
Steinerstrasse 36, 3006 Bern, Tel. 031 / 44 44 06

Für die konzeptionelle **Entwurfsbearbeitung** sowie die **Ausführungsplanung** von Wettbewerbserfolgen (Schule, Wohnen, Altczentrum) suchen wir in unser Zürcher Büro jüngere Verstärkung.

## Architekt ETH/Architekt HTL Techniker TS/Hochbauzeichner

Wir sind ein kleines Team und engagieren uns, konstruktiv wie formal, vom Entwurf bis zum Detail.

**Armando Meletta + Ernst Strebel + Josef Zangger**  
dipl. Architekten ETH HTL SIA, Seefeldstrasse 94b,  
8008 Zürich, Telefon 01 / 383 45 71



Generalplaner AG Hardturmstrasse 181 8005 Zürich

Ein junges Architekturbüro sucht den

## Architekten(in) als Projektleiter(in)

für grössere Bauvorhaben im Bereich von

- Gewerbe- und Bürobau
- Wohnungsbau
- Industriebau

Ihr Auftragsgebiet erstreckt sich vom:

- Entwurf, Ausführungsplanung bis zur Koordination der Fachingenieure usw.

Wir bieten Ihnen:

- Einsatz von modernsten EDV-Hilfsmitteln
- angenehmes Arbeitsklima in kleinerem Team
- anspruchsvolle und vielseitige Tätigkeit
- Mitarbeit an Projekt-Wettbewerben in kleinen Arbeitsgruppen

Wir freuen uns auf Ihr Schreiben oder Ihren Anruf unter Telefon 01 / 272 23 23.

Telefonische Auskünfte erteilt Ihnen Herr A. Gehrhardt.



# Abegg

Unternehmensberatung AG

Rekrutierung von Kader und Spezialisten

Für ein erfolgreiches, etabliertes

## Architekturbüro in Zürich-Witikon

mit 10 Mitarbeitern, das einen sehr guten Ruf genießt und entsprechend anspruchsvolle Projekte bearbeitet, suche ich einen

## Bauzeichner/Bautechniker

der hauptsächlich einen Grosskunden im Zusammenhang mit Umbauprojekten zu betreuen hat. Es ist zudem vorgesehen, dass der neue Mitarbeiter bei der Evaluation und Einführung eines neuen CAD-Systems aktiv mithilft. Auch die Betreuung und Schulung eines Lehrlings könnte ihm übertragen werden.

Diese Position ist empfehlenswert für einen jüngeren, gut ausgebildeten Baufachmann, der selbständig und verantwortungsbewusst zu arbeiten versteht und sich zudem ernsthaft mit der

### neuesten CAD-Technik

befassen möchte. Dazu wird ihm auch eine geeignete Schulung ermöglicht.

Ich gebe Ihnen gerne weitere Auskünfte über Firma, Aufgabengebiet und Anstellungsbedingungen. Senden Sie mir bitte Ihre Bewerbungsunterlagen, oder rufen Sie mich zur Besprechung Ihrer Fragen an. Auf meine Diskretion können Sie sich verlassen.

Johannes A. Abegg, lic. oec. publ.  
Löwenstrasse 2, 8001 Zürich  
Telefon 01/212 22 22  
Telefax 01/212 03 50

**RALPH BAENZIGER**  
**ARCHITEKTEN AG**  
Hohlstrasse 150 8004 Zürich

Postadresse: Postfach 703  
8021 Zürich  
Telefon: 01 291 12 31  
Telefax: 01 291 19 09

sucht:  
**Bauzeichner**  
**Bauzeichner**  
**-innen**  
**Architekt**  
**Architekt**  
**-innen**

## Architekten(in), Bauzeichner(in)

suchen wir als Mitarbeiter(in) in unsere Büros in Maur ZH und Romanshorn TG ab sofort bzw. nach Vereinbarung. Zur Bearbeitung unseres vielseitigen Auftragsbestandes stehen uns EDV und CAD zur Verfügung. Wir legen Wert auf energiesparende Bauweisen. Wenn Sie damit schon Erfahrung haben oder sich diese bei uns aneignen wollen, nehmen Sie bitte mit unserem Herrn Möhl in Maur oder Herrn Bötschi in Romanshorn Kontakt auf.

**P. Möhl + D. Bötschi AG**, Architekten HTL+ETH/SIA  
Fällandenstrasse 6, 8124 Uster, Tel. 01 / 980 19 49  
Hafenstrasse 23, 8590 Romanshorn, Tel. 071 / 63 63 16

Architekturbüro sucht

## Bauzeichner oder jungen Architekten HTL

der als **Hilfsbauführer**

für ein grösseres Bauvorhaben seine Berufskennntnisse erweitern will. Melden Sie sich bitte bei

**B. Gerosa**, dipl. Architekt BSA/SIA  
Florastrasse 56, 8008 Zürich, Tel. 01 / 383 00 23 oder 383 38 91

Wir suchen

## dipl. Architekten(in) ETH

für den Entwurf von architektonisch und konstruktiv anspruchsvollen Bauaufgaben. Eintritt nach Übereinkunft. Gerne erwarten wir Ihre Bewerbung.

**Hafer + Wiederkehr + Partner**, Architekten  
Chamerstrasse 22, 6300 Zug, Tel. 042 / 21 12 71 (R. Wiederkehr)

## Stellengesuche

### Dipl. Kulturingenieur ETH

in ungekündigter Stellung, Anfang 30, sucht berufliche Veränderung. Bisherige Tätigkeit: amtl. Vermessung (Geometerpatent) und Forschung. Ich schätze Selbständigkeit, Kontakt mit Menschen, die grüne Natur. Eine Tätigkeit im naturwissenschaftlich-technischen Übergangsbereich würde mich besonders ansprechen.

Stellenangebote bitte unter Chiffre SIA 805 an IVA AG, Postfach, 8032 Zürich.

### Dipl. Architektin ETH/SIA

mit langjähriger Erfahrung sucht verantwortungsvolle Stelle mit anspruchsvollen Aufgaben. Stadt Zürich.

Zuschriften unter Chiffre SIA 806 an IVA AG, Postfach, 8032 Zürich.

### Bauingenieur HTL

mit mehrjähriger Erfahrung im konstruktiven Ingenieurbau sucht neuen Wirkungskreis in der Zentralschweiz oder im Ausland.

Offerten unter Chiffre SIA 801 an IVA AG, Postfach, 8032 Zürich.

## Diverses

### Jüngerer Hochbauzeichner

übernimmt für Sie sämtliche Zeichnerarbeiten.

Offerten unter Chiffre SIA 800 an IVA AG, Postfach, 8032 Zürich.

Bestausgewiesenes Büro für **Verkehrsplanung** hat infolge Terminverschiebung

### freie Kapazität.

Zuschriften unter Chiffre SIA 799 an IVA AG, Postfach, 8032 Zürich.

Erfahrener, im konstruktiven Ingenieurbau tätiger Bauingenieur übernimmt im Raum Zentralschweiz

### Ingenieurarbeiten

von anspruchsvollen Bauobjekten in freier Mitarbeit.

Kontaktnahme unter Chiffre SIA 802 an IVA AG, Postfach, 8032 Zürich.

Erfahrener

## Projektleiter/Bauleiter

(HTL-Abschluss)

übernimmt Aufträge für: - Bauleitung/Devisierung  
- Bauberatung  
- Baubegleitung usw.

Anfragen erbeten unter Chiffre SIA 804 an IVA AG, Postfach, 8032 Zürich.

Kreativer, selbständiger Bauleitungsexperte und Ingenieur HTL mit über 15jähriger Erfahrung sucht

## freie Mitarbeit

für anspruchsvolle und Interessante **Projektüberwachungen und Statik-/Tiefbauaufgaben** mit Ingenieur- und Planungsbüros im Raume Zentralschweiz.

Zuschriften unter Chiffre SIA 807 an IVA AG, Postfach, 8032 Zürich.

## Erdwissenschaftler

mit Erfahrungsschwerpunkt Petrologie, Mineralogie, Geologie und Geochemie sucht freie Mitarbeit (auch Teilzeit) an fachlichen Problemlösungen oder Mitarbeit in interdisziplinärem, interessantem Forschungsprojekt. Interesse an fachspezifischen Problemen (Betreuung von Bohrungen, mikroskopische Arbeiten, Rohstoffprobleme und Umweltfragen, speziell Altlasten [Erfassung/Sanierung]).

Zuschriften unter Chiffre SIA 809 an IVA AG, Postfach, 8032 Zürich.

Team von erfahrenen Bauleitern kann noch Aufträge für Sie erledigen. Wir erstellen für Sie:

### Kostenvoranschläge, Devisierung, Planbearbeitung und örtliche Bauleitung

Möglichst im Umkreis von Zürich.

Zuschriften unter Chiffre SIA 774 an IVA AG, Postfach, 8032 Zürich.



**HTL Brugg-Windisch**  
(Ingenieurschule)

## Nachdiplomstudium Raumplanung 90/91

Praxisnahe Zusatzausbildung für Absolventen eines Grundstudiums (HTL, ETH, Uni usw.), die an Raum- und Umweltfragen interessiert sind: Arch., Ing., Geogr. u.a.m.

**Themen:** Siedlung, Verkehr, Versorgung, Landschaft, Ökologie, Umwelt, Recht, Politik, Soziologie, Wirtschaft, Arbeitstechnik

**Dauer:** Vollpensum 1 Jahr ab 12. Nov. 90 oder berufsbegleitendes Halbpensum 2 Jahre

**Auskunft:** HTL, 5200 Brugg-Windisch, Tel. 056 / 41 63 63

## Diplomierter Bauingenieur

pensioniert, übernimmt kurzfristige Aufträge für Projektierung der Baukonstruktionen in freier Mitarbeit: Statische Berechnungen inkl. Systemskizzen und Bauaufsicht.

Kontaktaufnahme unter Chiffre SIA 808 an IVA AG, Postfach, 8032 Zürich.

## Architekten gesucht?

Architekten HTL/ETH bearbeiten in freier Mitarbeit Teilleistungen für Ingenieure und Architekten. Langjährige Erfahrung in Entwurf und Ausführung von Schulen, Kraftwerken, EFH, Umbauten und Wettbewerben.

Anfragen unter Chiffre SIA 803 an IVA AG, Postfach, 8032 Zürich.

Die **Baudirektion des Kantons Bern**, vertreten durch das kantonale Hochbauamt, schreibt einen

## Projektwettbewerb

gemäss SIA 152 für die Sanierung und Erweiterung der Schweizerischen Holzfachschule Biel aus. Teilnahmeberechtigt sind Architekten, welche seit dem 1.1.1989 ihren Geschäftssitz im Kanton Bern haben. Zudem werden einige ausserkantonale Fachleute eingeladen.

### Anmeldefrist:

Die schriftliche Anmeldung zur Teilnahme (mit Nachweis der Teilnahmeberechtigung) hat bis zum 10. Juli 1990 an das kantonale Hochbauamt, Reiterstrasse 11, 3011 Bern, zu erfolgen. Zudem ist eine Depotgebühr von 300 Franken zu entrichten (PC 30-406-7, Finanzverwaltung des Kantons Bern, 3011 Bern, mit Vermerk «zugunsten 2140-2010-100, Projektwettbewerb SHS»). Dieser Betrag wird nach der Einreichung eines vollständigen Entwurfes zurückerstattet.

### Dokumentation:

Fachleute, welche sich für eine Teilnahme am Wettbewerb interessieren, können beim kantonalen Hochbauamt, Telefon 031/69 34 11, eine Kurzdokumentation (mit Auszug Wettbewerbsprogramm) anfordern.

### Vorgesehene Termine:

Abgabe der Unterlagen:	Juli 1990
Einreichung der Projekte:	Dezember 1990
Beurteilung der eingereichten Arbeiten:	Februar 1991

Die Detailprojektierung mit Kostenermittlung soll unmittelbar nach Abschluss des Wettbewerbes aufgenommen werden.

Der Kantonsbaumeister  
Urs Hettich

## A0-Zeichentische komplett ab Fr. 1393.-

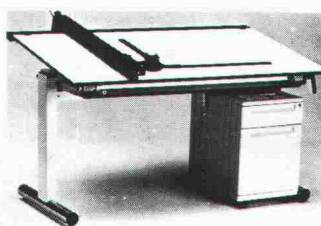

**Wir führen: Zeichentische  
Zeichenständer, Zeichenmaschinen,  
Planschränke, Lampen, Zubehör, Stühle,  
Korpusse, Tische, Schränke, Fax-Geräte,  
etc., etc., etc., .....**

**Grösste Auswahl  
Unschlagbare Preise  
Beste Marken-Qualität  
Service- und Garantieleistungen**

**MUELLER ENGINEERING  
8957 Spreitenbach**

**Verlangen Sie unseren Gratiskatalog  
Telefon: 056/71 24 65**

Stetes Inserieren bringt Erfolg!



## Baustatiksoftware für Personal Computer mit MS-DOS Betriebssystem

Über 60 Programme: Ebene und räumliche Fach- und Stabwerke, inkl. Th. 2. Ord. und Vorspannung, Platten mit finiten Elementen. Stahlbeton, Stahlbau, Holzbau, Grundbau, TWO/TWS, TWP 84. Grafische Darstellung.

Wulf Seele, Ing. SIA, Flurstrasse 44, 2544 Bettlach, 065 / 55 21 43

## Zollikerberg

### 176 m<sup>2</sup> Büro/Atelier

Mietzins Fr. 300.-/m<sup>2</sup> p.a. netto

### 80 m<sup>2</sup> Lager/3 Parkplätze

Sommer 1990 zu vermieten.

Schaepfi Grundstücke, Tel. 01 / 463 82 20, intern 312



# SHB

SCHREIBT FÜR SIE  
**DEVIS**

NACH NPK BAU 2000

VERLANGEN SIE OFFERTE!

SHB-VERWALTUNGEN, Elsässerstr. 250, 4056 Basel  
Tel. 061 / 322 18 42, Fax 061 / 322 16 60



Innenarchitektur und progressive Raumgestaltung.  
Material- & Farbberatung.  
Interdisziplinäre Kenntnisse garantieren Ihnen optimale Ergebnisse!

Sonnenmatt 3, 8136 Gattikon, Tel. 01/7201868, Fax 01/7202585

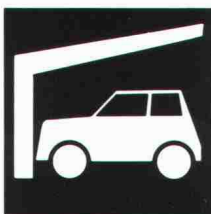

## Parkiersysteme und Unterstände für Velos, Mofas und Autos

Verlangen Sie unsere ausführliche Dokumentation:  
Tel. 062/25 33 11  
Fax 062/26 65 90



## Giroud-Olma

Giroud-Olma AG  
Maschinen- und Apparatebau  
CH-4601 Olten

## Impressum

### Schweizer Ingenieur und Architekt

#### Herausgeber

Verlags-AG der akademischen technischen Vereine

#### Offizielles Organ

Schweizerischer Ingenieur- und Architekten-Verein (SIA)  
Gesellschaft Ehemaliger Studierender der ETH Zürich (GEP)  
Schweizerische Vereinigung Beratender Ingenieure (ASIC)

#### Redaktion

Rüdigerstrasse 11, Postfach 630, 8021 Zürich  
Tel. 01/201 55 36, Telefax 01/201 63 77

#### Redaktoren

Heinz Rudolphi, Ing. SIA, Chefredaktor  
Bruno Odermatt, dipl. Arch. ETH/SIA  
Hans U. Scherrer, dipl. Ing. ETH/SIA  
Brigitte Honegger, Architektin

#### Redaktioneller Mitarbeiter

Richard Liechti

#### Produktion

Werner Imholz

#### Sekretariat

Odette Vollenweider, Adrienne Zogg

Nachdruck von Bild und Text, auch auszugsweise, nur mit schriftlicher Zustimmung der Redaktion und mit genauer Quellenangabe.

#### Abonnemente

	Schweiz:	Ausland:
1 Jahr	Fr. 170.—	Fr. 185.—
Einzelnummer	Fr. 6.50	Fr. 7.50

Ermässigte Abonnemente für Mitglieder der GEP, des BSA, der ASIC, des STV und für Studenten.

Einzelnummern sind bei der Redaktion erhältlich

Bestellungen für Abonnemente sowie Adressänderungen von Abonnenten an Abonnementverwaltung SI+A, Edenstrasse 20, 8045 Zürich, Telefon 01/207 80 96, Adressänderungen von SIA-Mitgliedern an das SIA-Generalsekretariat, Postfach, 8039 Zürich

#### Postcheck

«Schweizer Ingenieur und Architekt»  
80-6110-6 Zürich

#### Anzeigen

##### IVA AG für Internationale Werbung

Hauptsitz: Mühlebachstr. 43 8032 Zürich Tel. 01/251 24 50 Telefax 01/251 27 41	Filiale Lausanne: Pré-du-Marché 23 1004 Lausanne Tel. 021/37 72 72 Telefax 021/37 02 80
--	---

#### Satz + Druck

Jean Frey Druck  
Staffelstrasse 12, 8045 Zürich, Tel. 01/207 72 72

#### Ingénieurs et architectes suisses (IAS)

Erscheint im gleichen Verlag

Redaktion:  
En Bassenges, 1024 Ecublens, Tel. 021/693 20 98, Telefax 021/693 20 84

#### Abonnemente:

	Schweiz:	Ausland:
1 Jahr	Fr. 113.—	Fr. 122.—
Einzelnummer	Fr. 6.50	Fr. 7.50

#### SIA-Normen

SIA-Normen und -Dokumentationen sind nur erhältlich beim SIA-Generalsekretariat, Selnaustrasse 16, Postfach, 8039 Zürich, Tel. 01/201 15 72, Telefax 01/201 63 35