

7. 英単語つづり迷路ゲーム

提供：大阪樟蔭女子大学児童学部児童学科・菅ゼミ

解説【単語のつづりを追って、 迷わないでゴールにたどり着けるかな】

子どもたちのための知育教材として、「迷路ゲーム」は広く一般に使われています。そこに、英語との関連を持たせて作り上げたものが「英単語つづり迷路ゲーム」です。

遊び方は、Goalに描かれている動物や食べ物などを表す英単語のつづりにしたがって、Startから一筆書きで、正しく進んでいき、ゴールまでたどり着けるかどうかを楽しむゲームです。もちろん、これは、単語のつづりを正しく習得させるためのものというより、アルファベットの文字に慣れ親しませるために考えたものです。文字を見比べながら迷路上に置かれているものを正しい順に見つけていくことによって、遊びながらにして、文字に抵抗感を抱かせないように工夫をしています。小学生に限らず、幼稚園、保育園の園児でも、文字を見ながら、様々なダミーに惑わされることなく、短時間でゴールすることの喜びが、子どもたちの知育面も向上させることができると思われます。また、子どもたちの中で、「誰が一番早くゴールにたどり着けるかな？」と、子どもたちの競争心を煽りながら、全体で取り組むことも楽しいものです。ゲームは、簡単にゴールにたどり着けるものから、複雑で、なかなかゴールにたどり着けないものまで、難易度の異なるものがありますので、子どもたちの状況に合わせて利用していただければと思います。



大阪樟蔭女子大学児童学部児童学科・菅ゼミ

めいろあそび (小文字)

やさ
レベル1 : 易しい

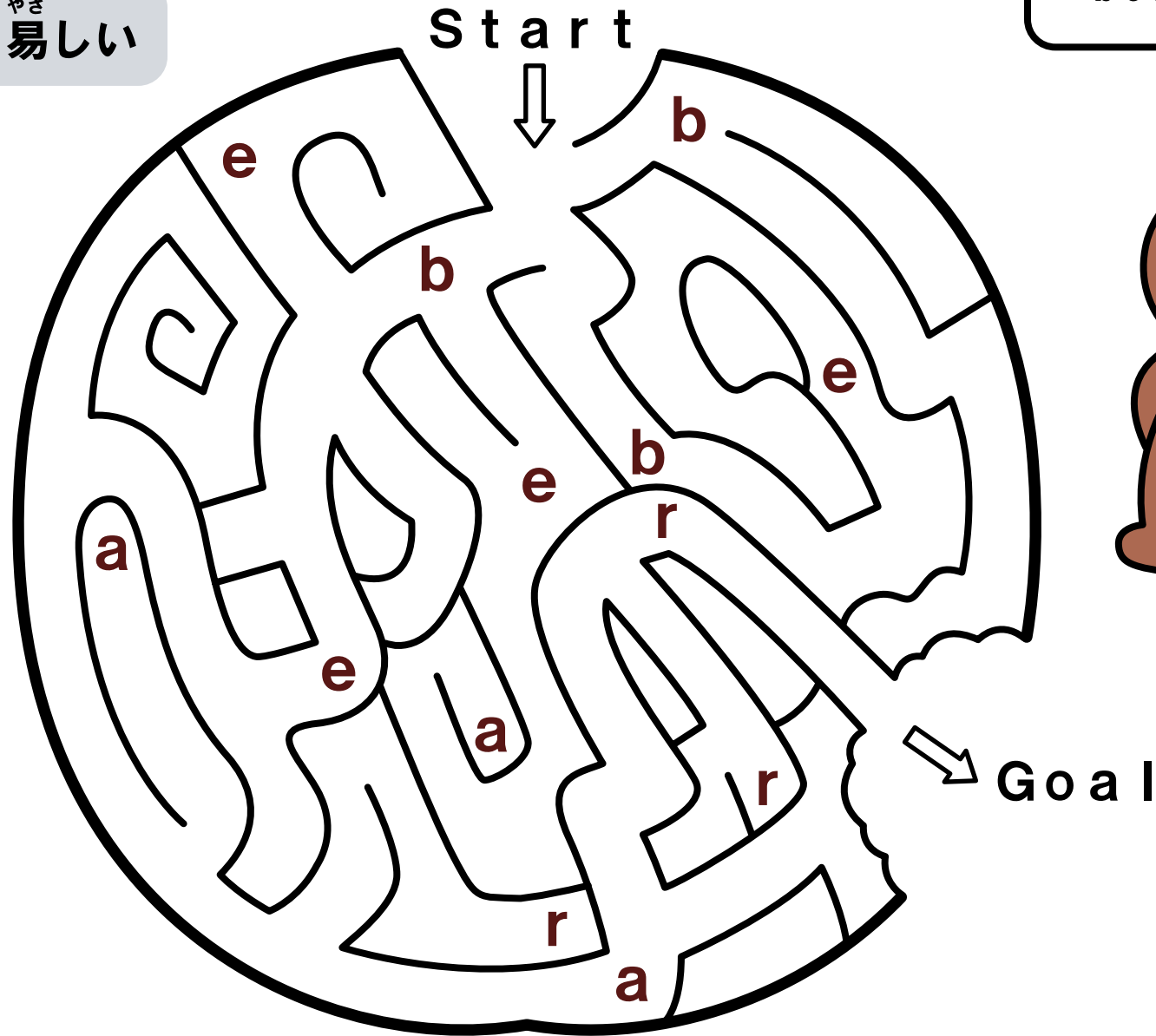

bear (くま)



めいろあそび (小文字)

やさ
レベル1 : 易しい

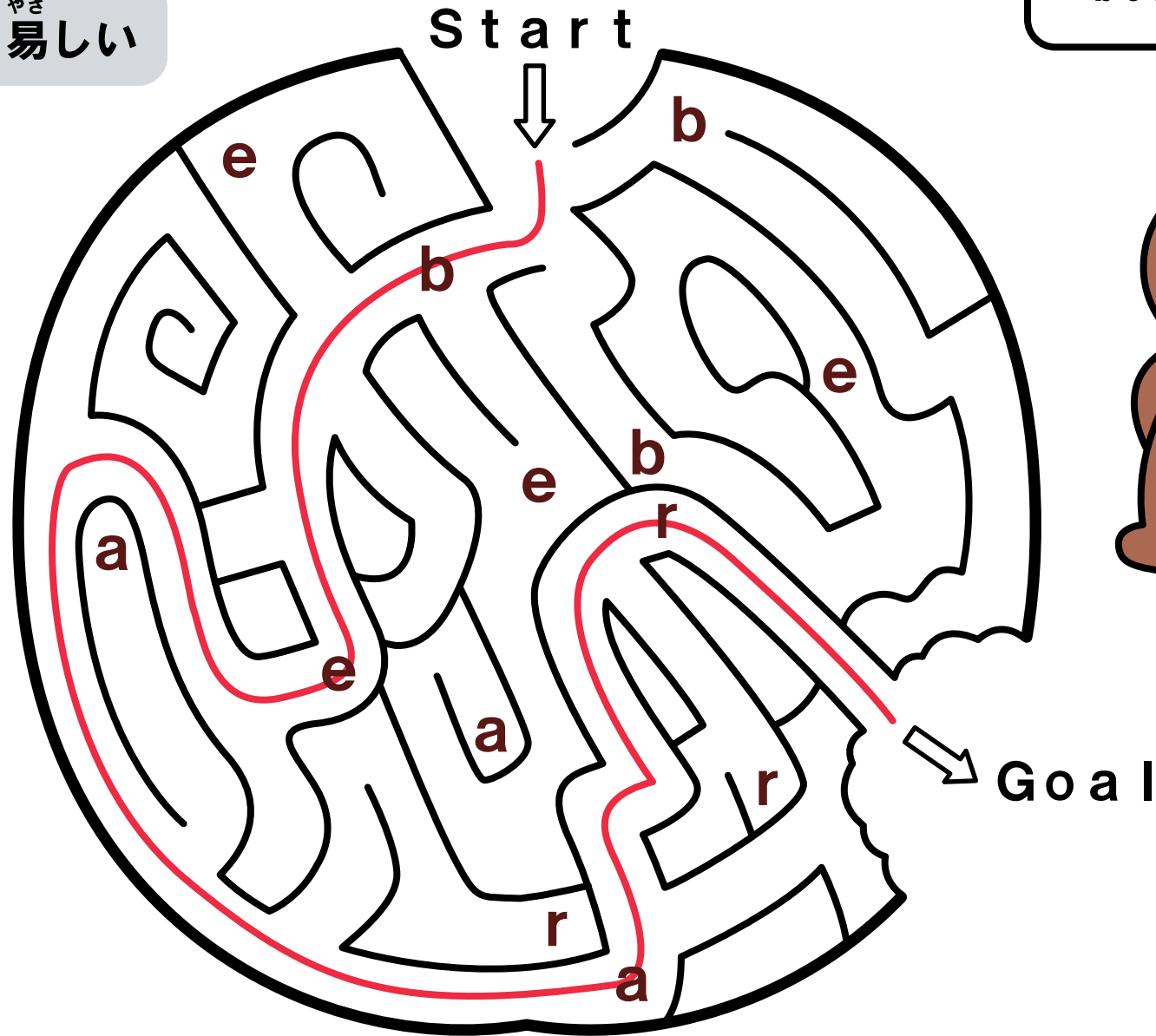

bear (くま)



めいろあそび (大文字)

おお も じ

やさ
レベル1 : 易しい

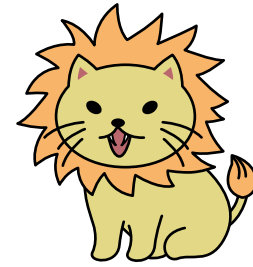

LION
(ライオン)

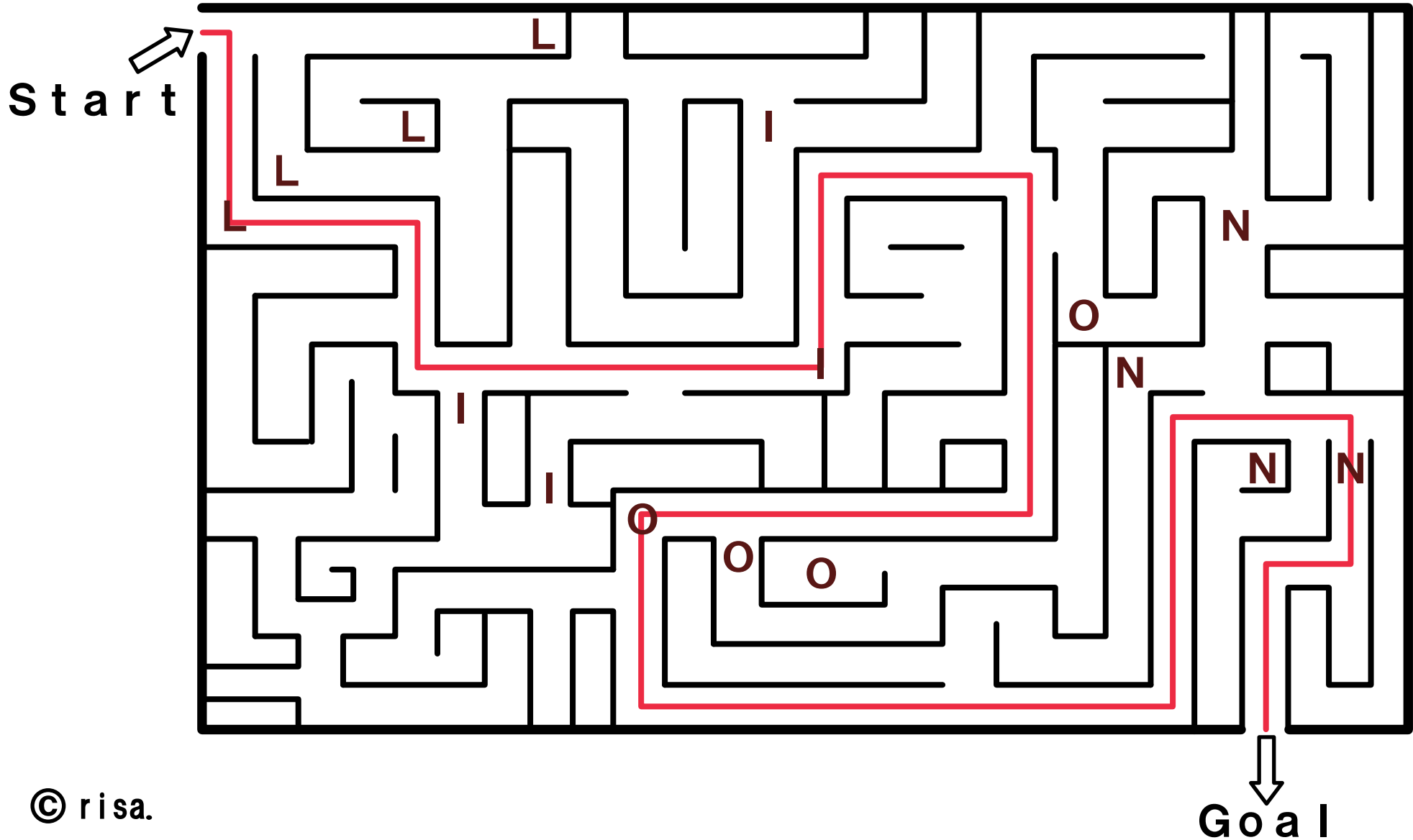

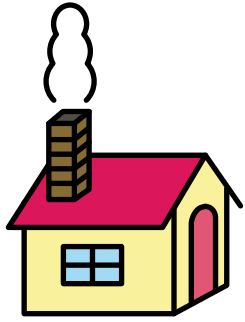

house (いえ)

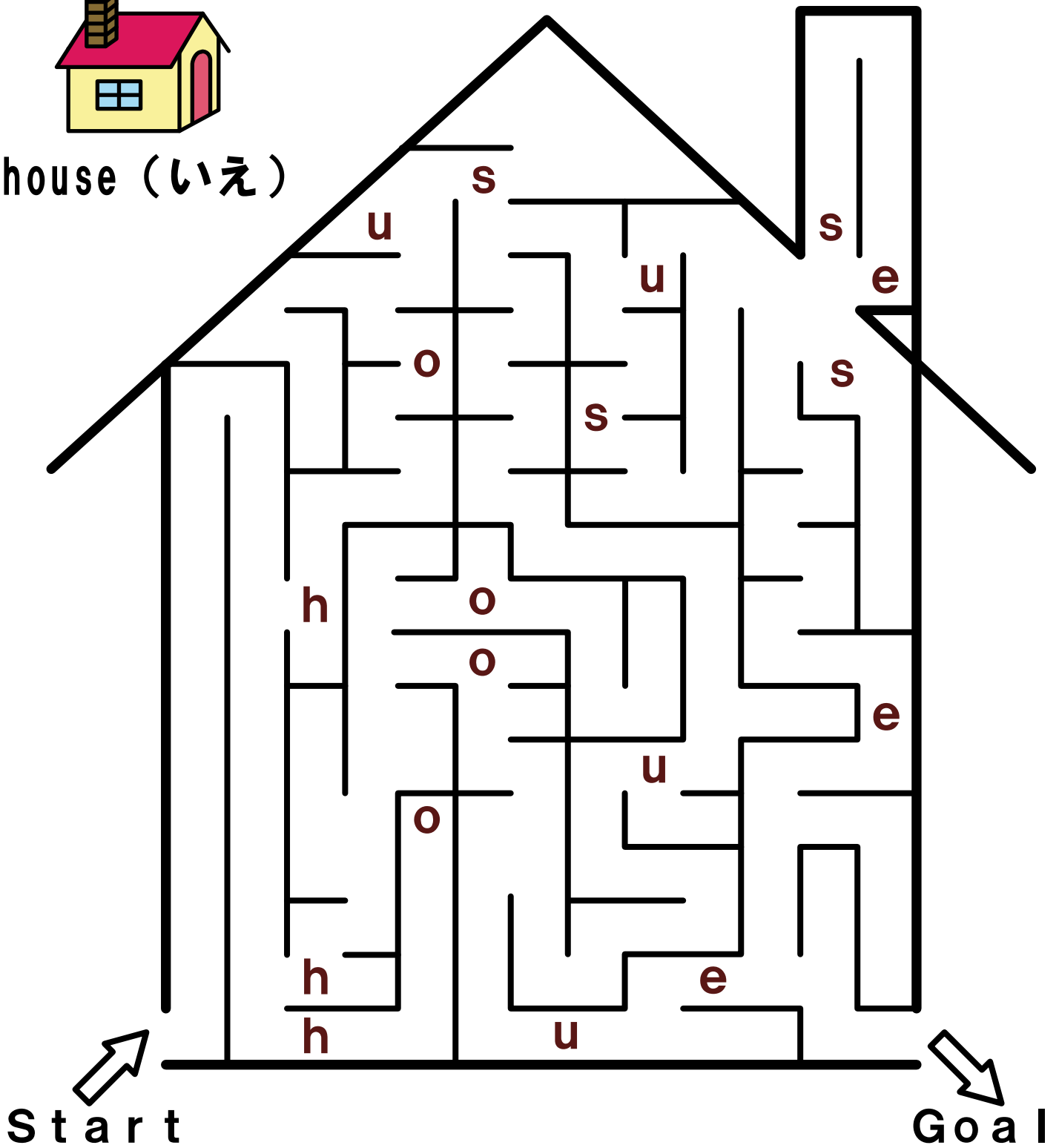

めいろあそび (小文字)

レベル2 : ふつう

めいろあそび (小文字)

レベル2 : ふつう

Start

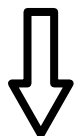

Goal

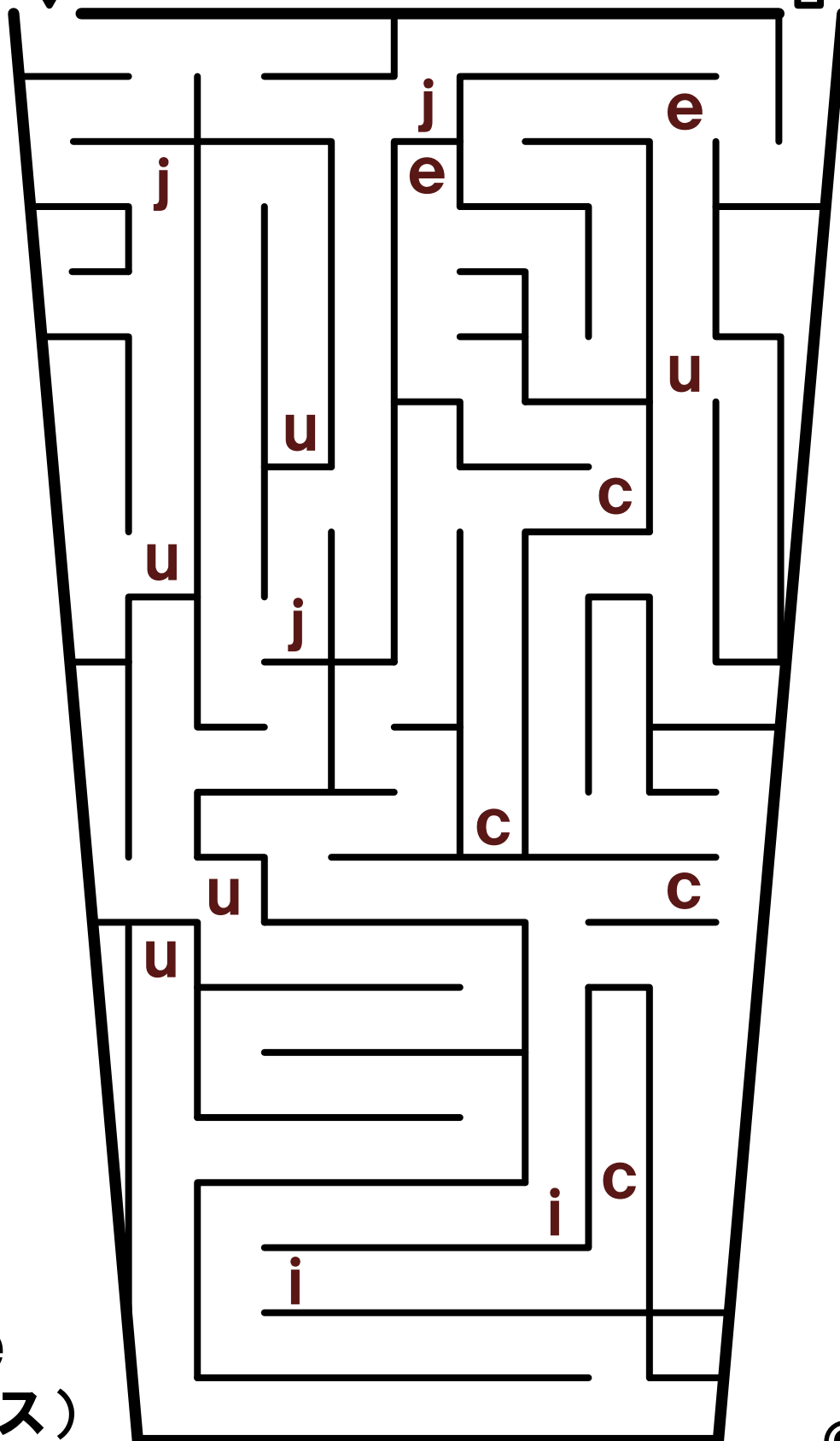

juice
(ジュース)

めいろあそび (小文字)

レベル2 : ふつう

Start

Goal

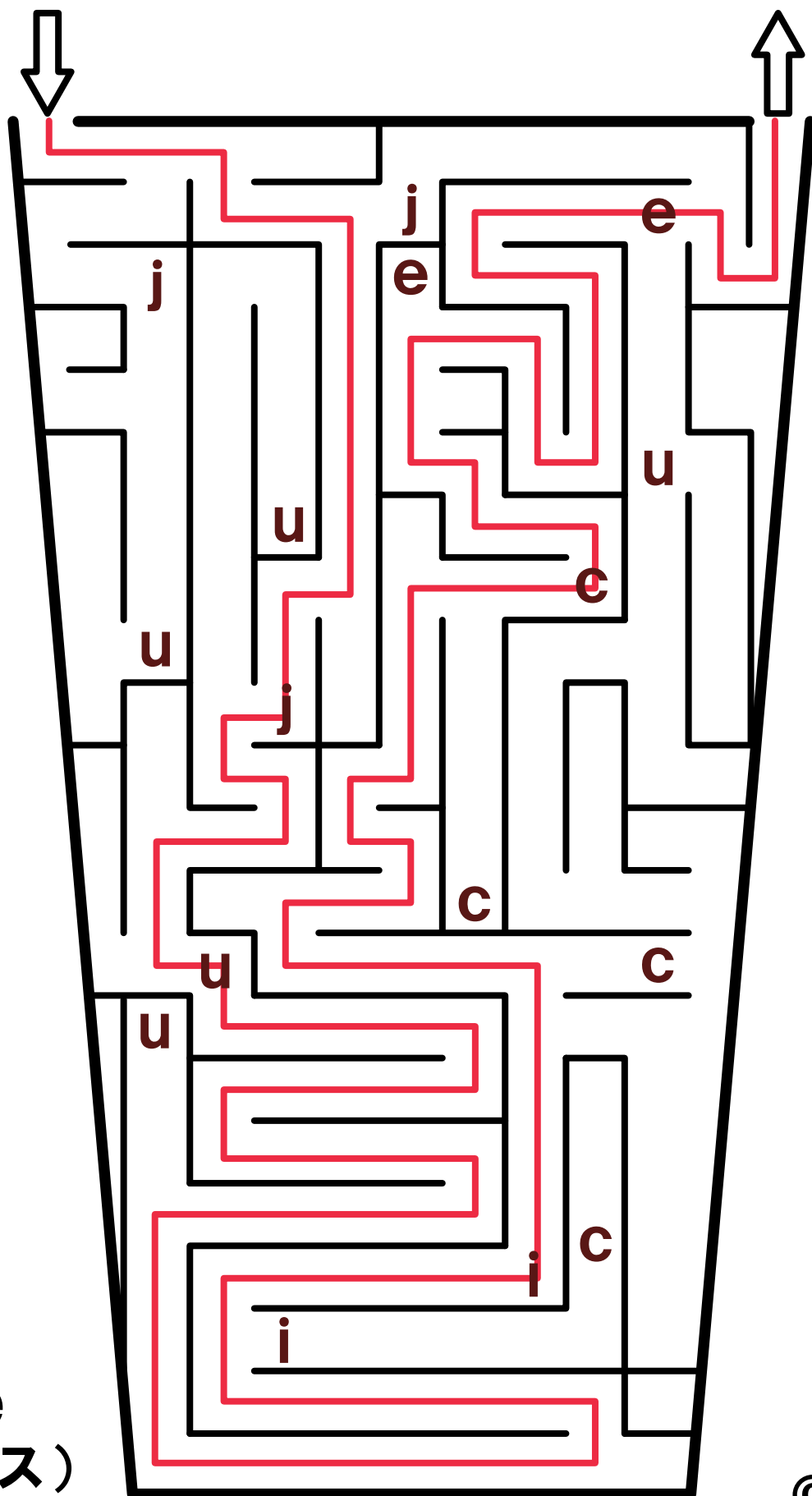

juice
(ジュース)

めいろあそび (小文字)

レベル2 : ふつう

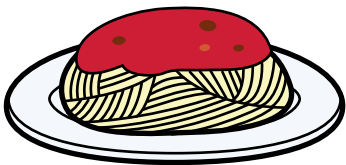
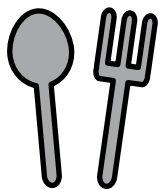
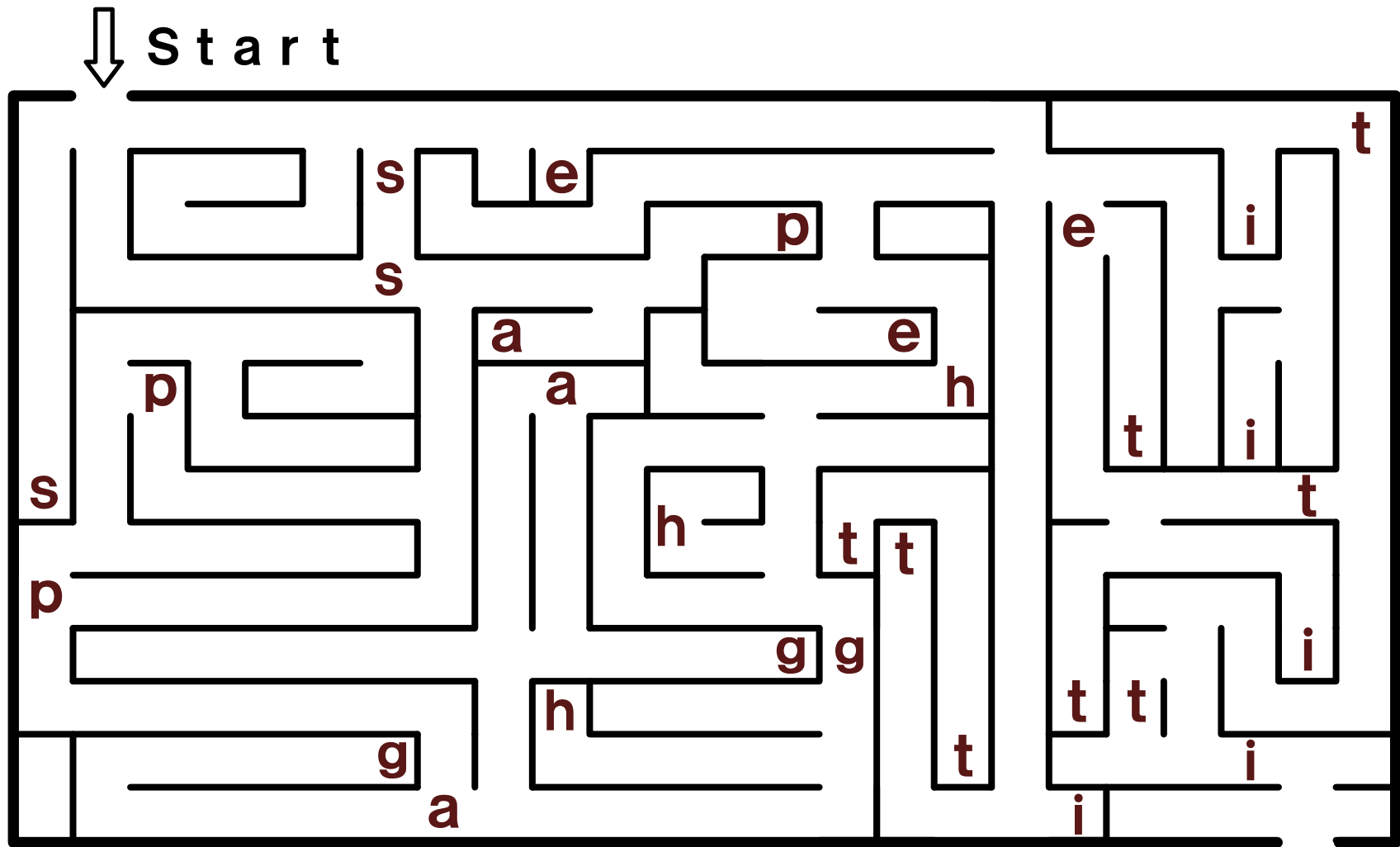

spaghetti
(スパゲッティ)

めいろあそび (小文字)

レベル2 : ふつう

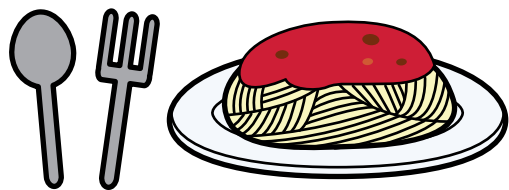
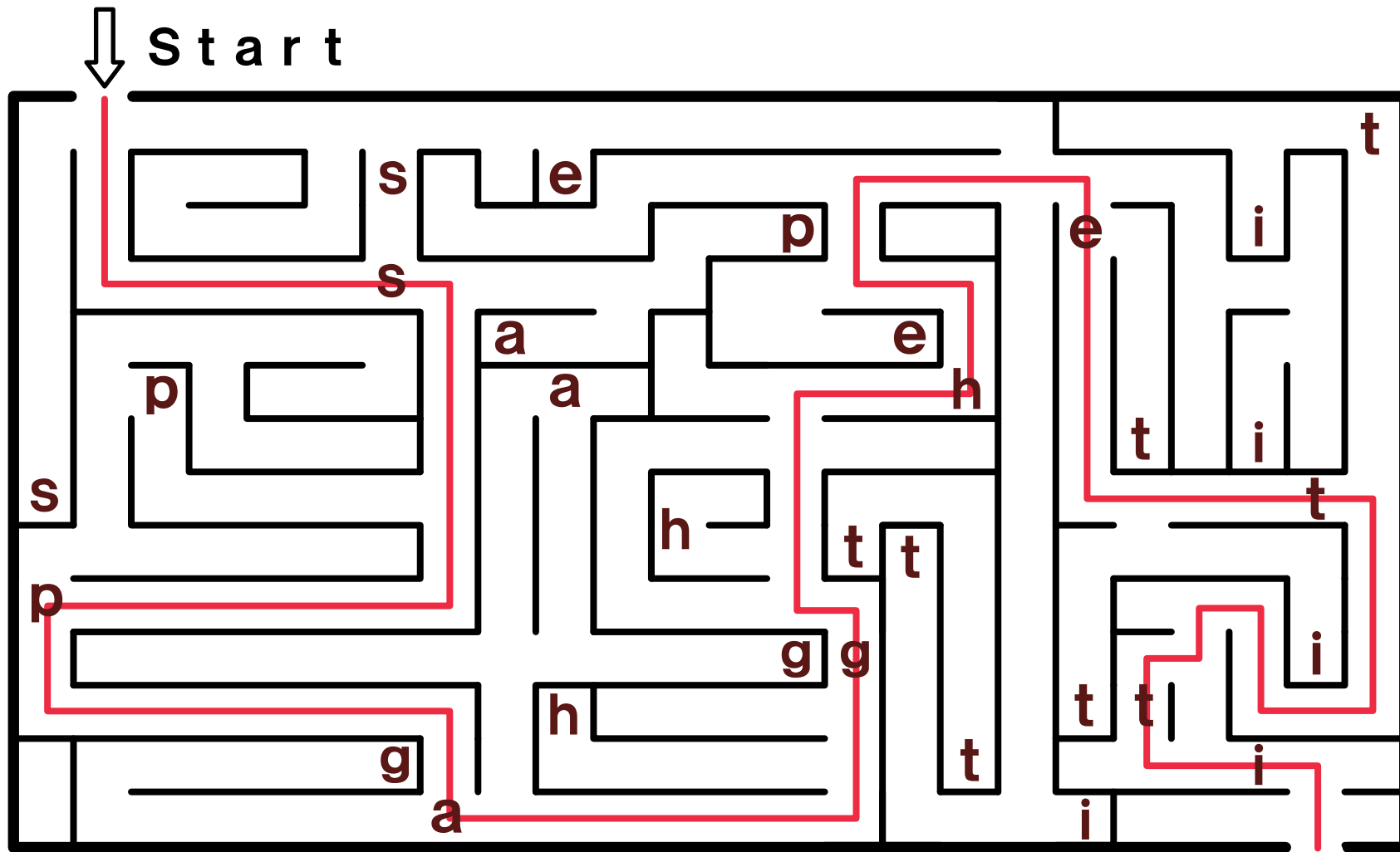

spaghetti
(スパゲッティ)

↓ Goal

めいろあそび (小文字)

レベル3 : 難しい

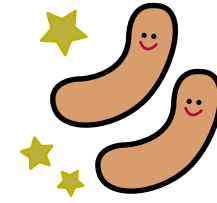

sausage
(ソーセージ)

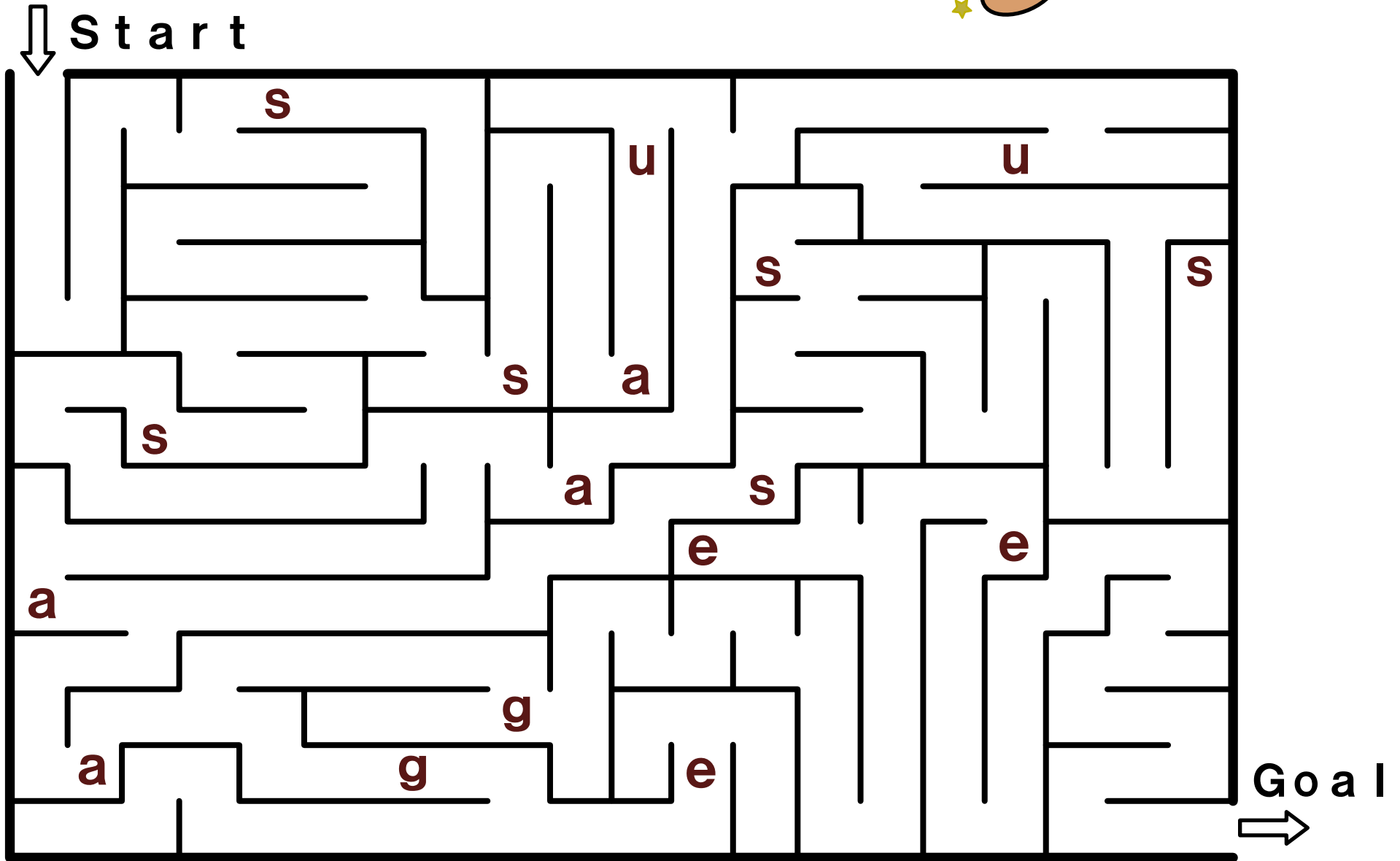

めいろあそび

(小文字)

レベル2 : ふつう

Start

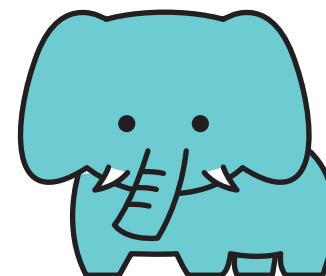

elephant (ぞう)

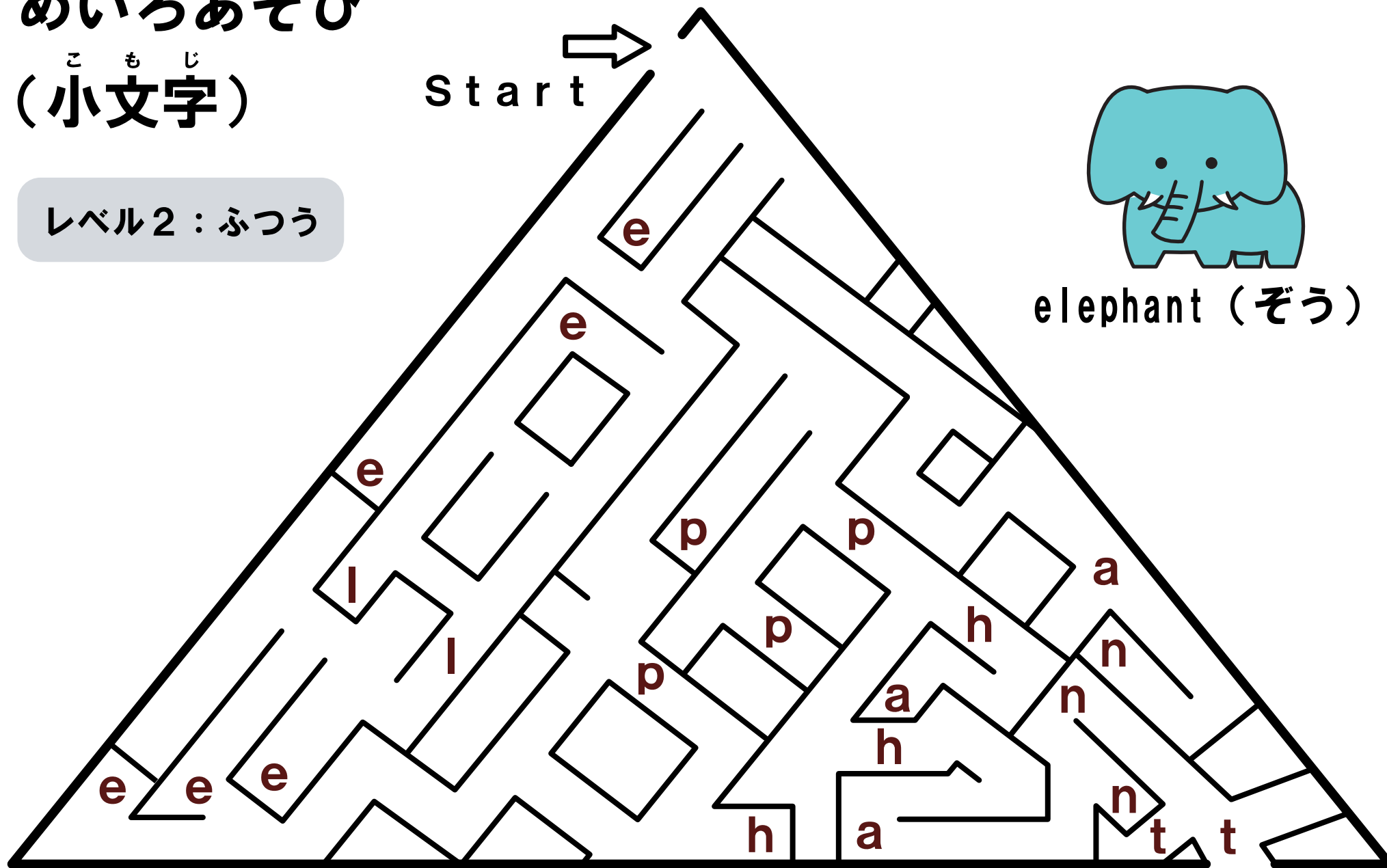

Goal

めいろあそび

(小文字)

レベル2 : ふつう

Start

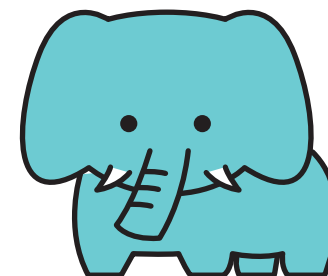

elephant (ぞう)

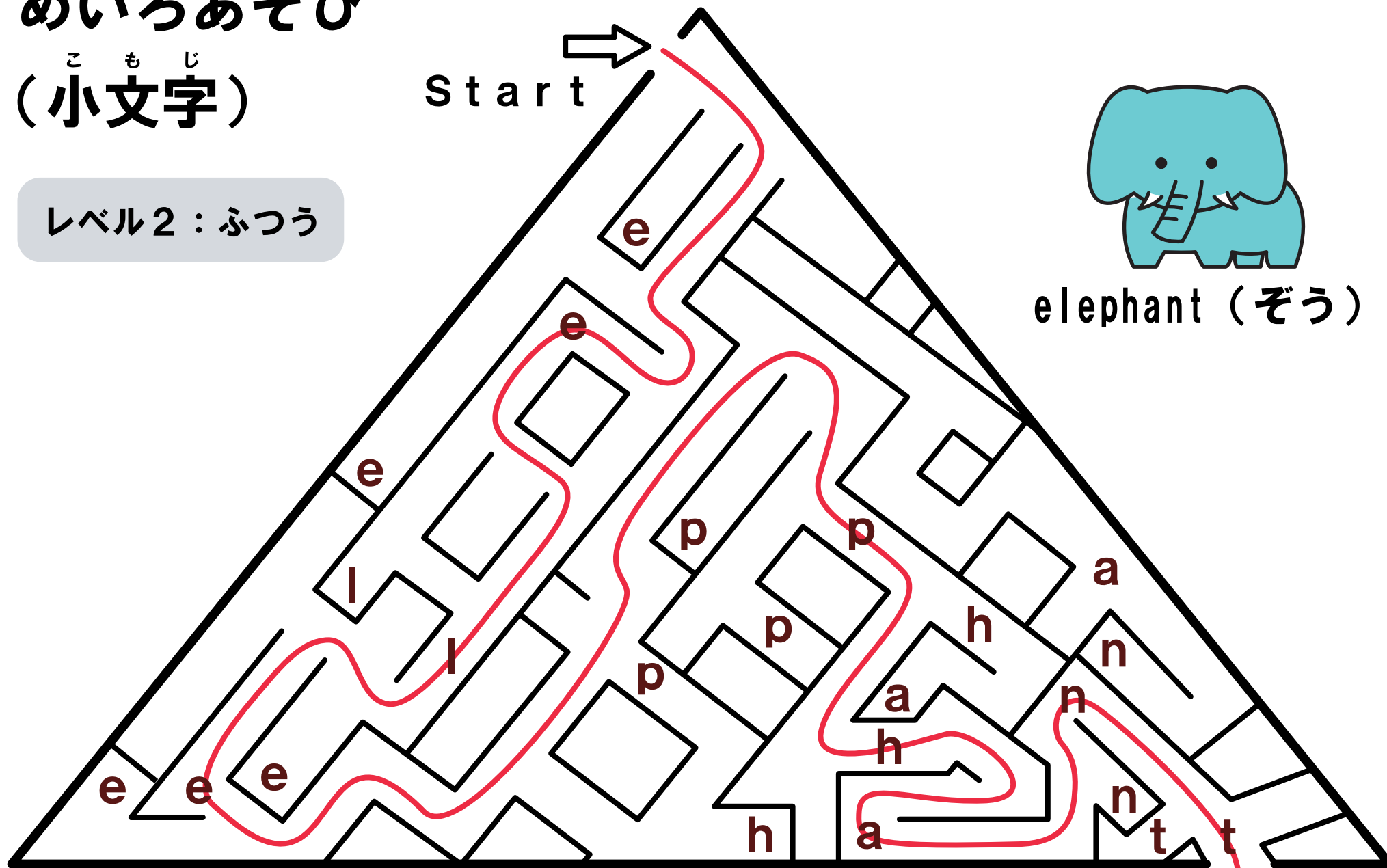

Goal

Start

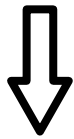

Goal

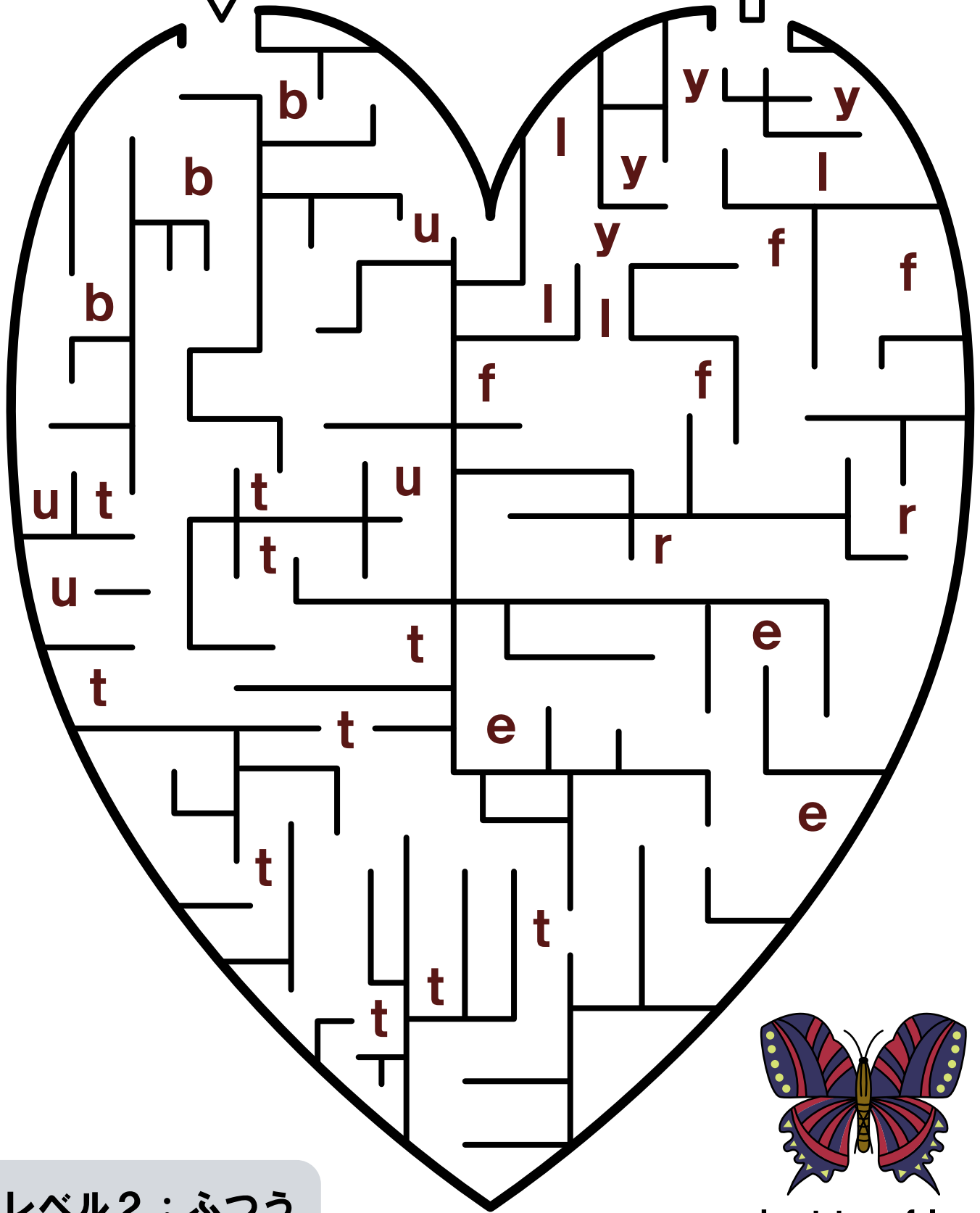

レベル2 : ふつう

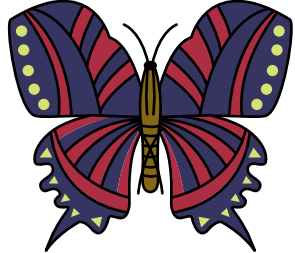

butterfly
(ちょう)

めいろあそび (小文字)

© ayane

めいろあそび (大文字)

おおもじ

レベル2 : ふつう

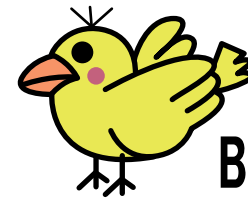

BIRD (とり)

↓ Start

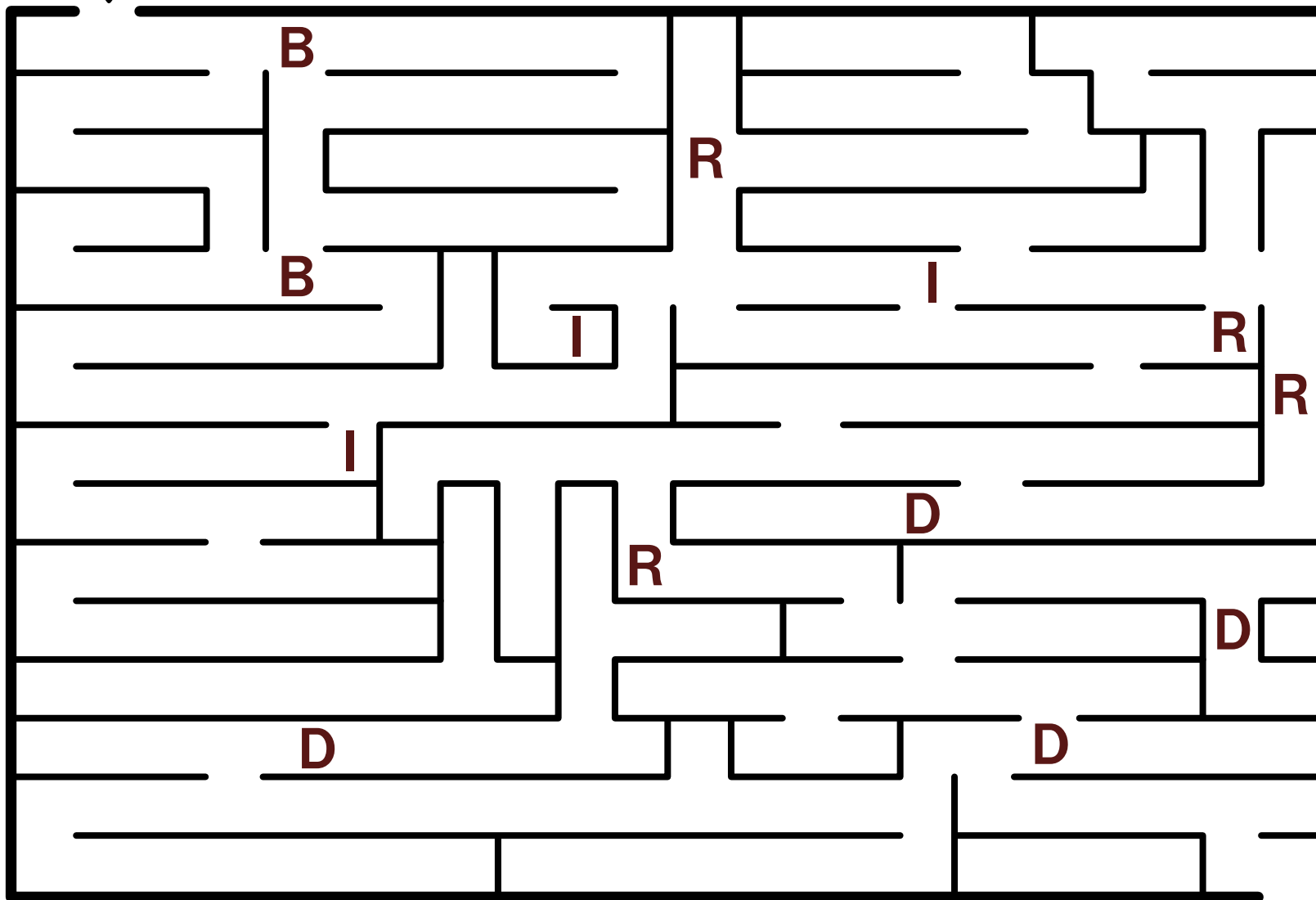

↓ Goal

めいろあそび (小文字)

レベル3 : むずか 難しい

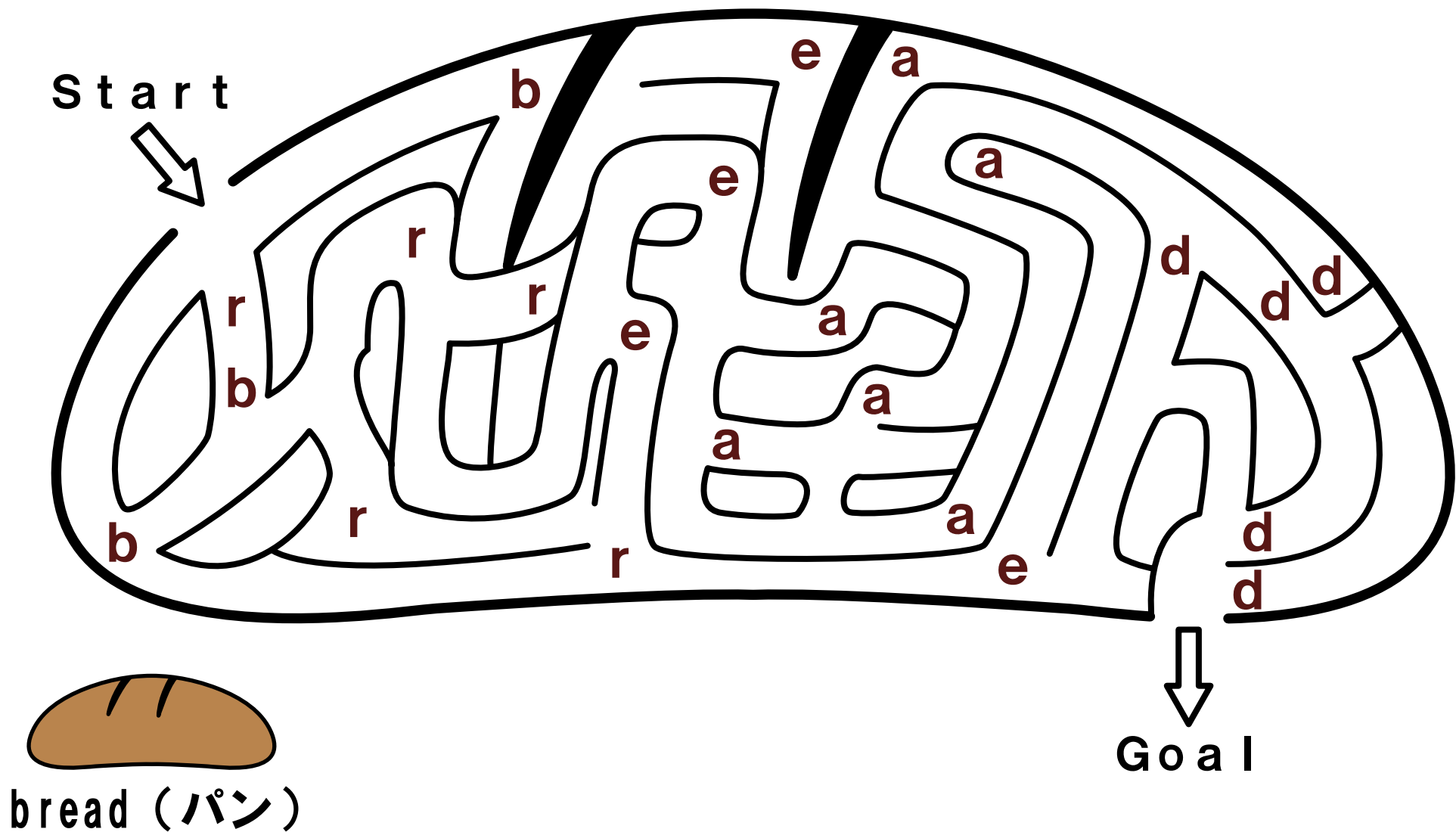

めいろあそび (小文字)

レベル3 : むずか 難しい

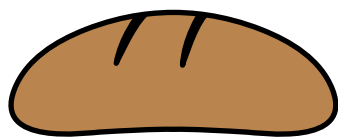
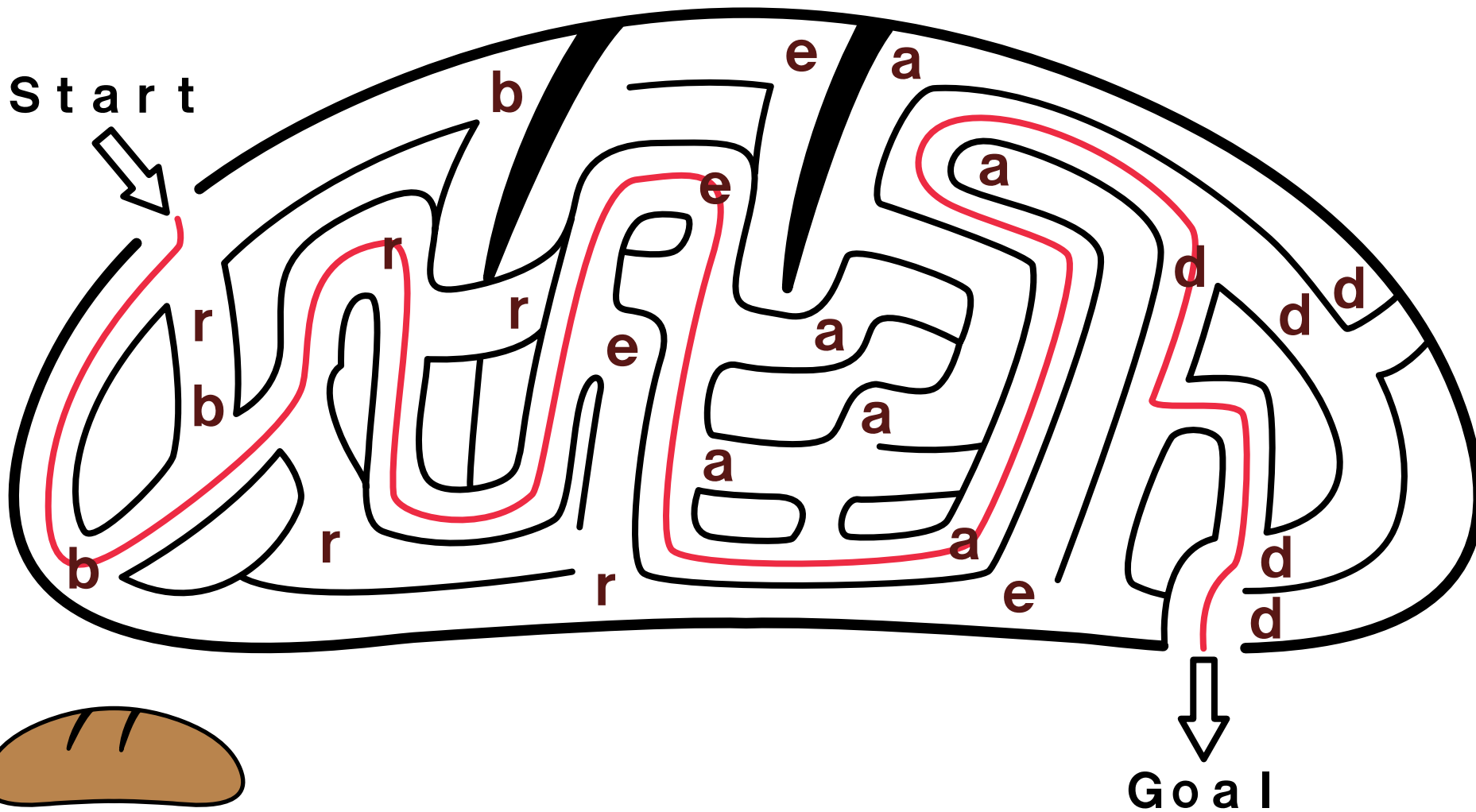

bread (パン)

めいろあそび (小文字)

レベル2 : ふつう



yogurt (ヨーグルト)

Start

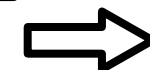
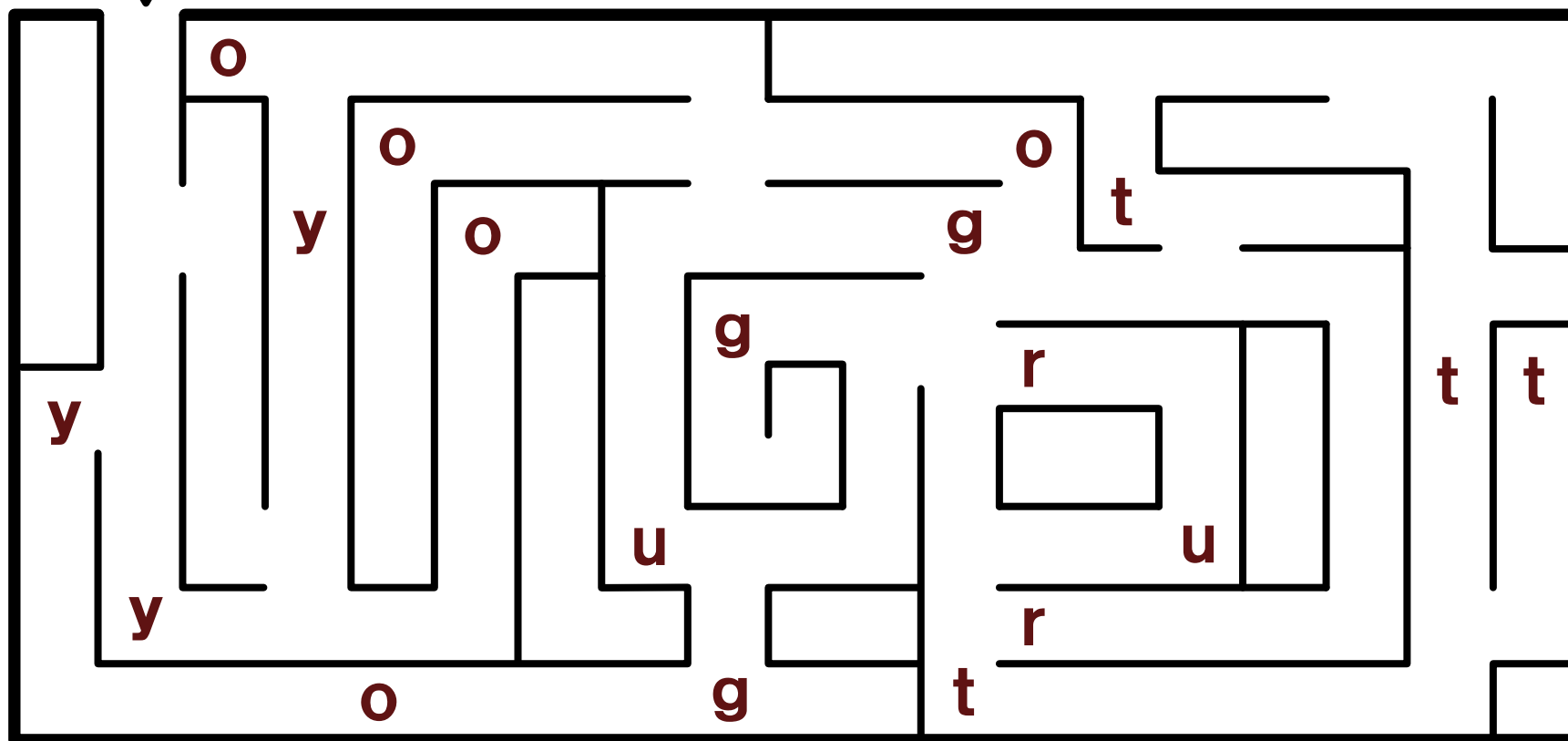
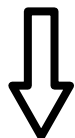

Goal

めいろあそび (小文字)

レベル2 : ふつう



yogurt (ヨーグルト)

Start

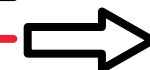
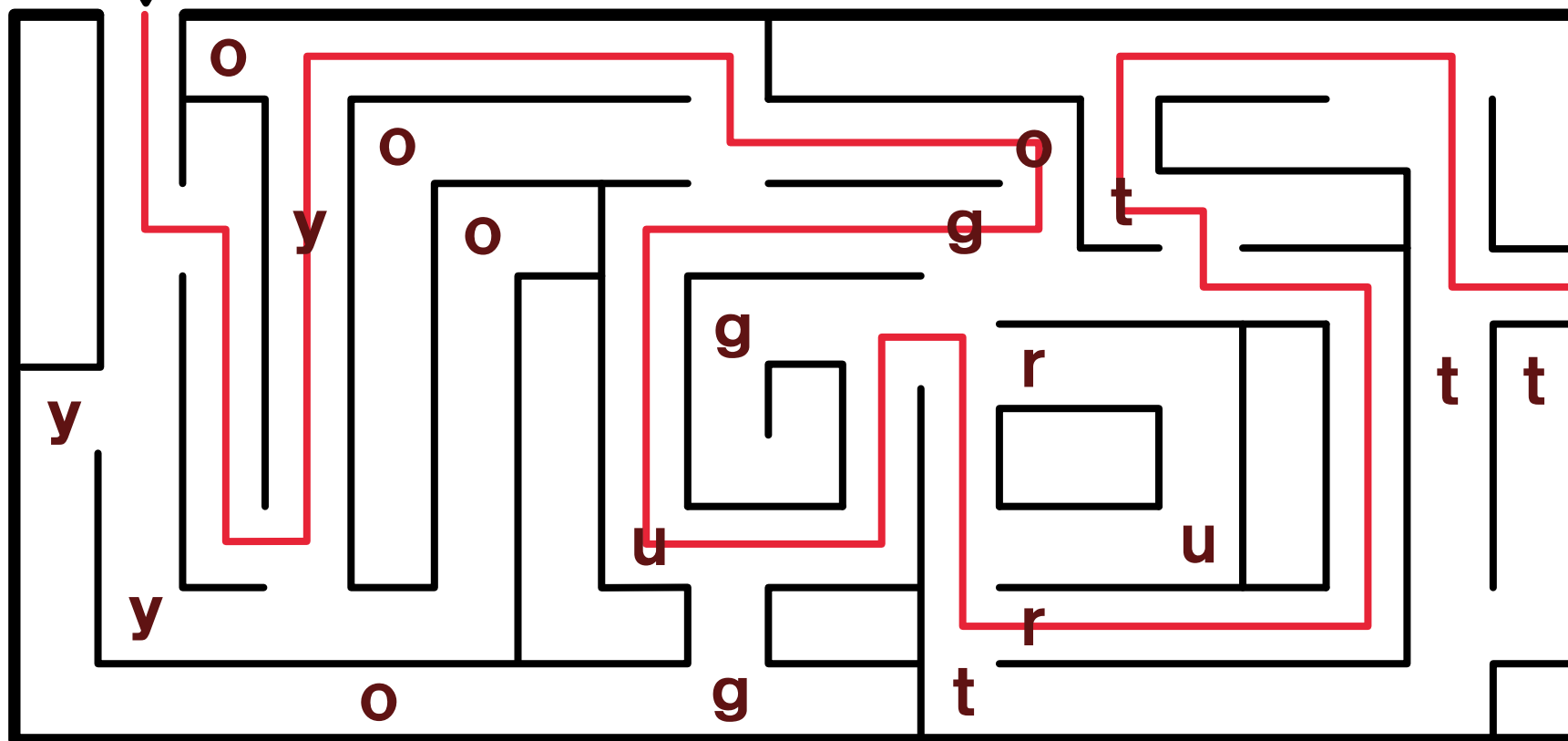
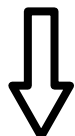

Goal

めいろあそび (小文字)

aから順にzまで進もう (アルファベットの小文字)
a b c d e f g h i j k l m n o p q r s t u v w x y z

レベル3
むずか
難しい

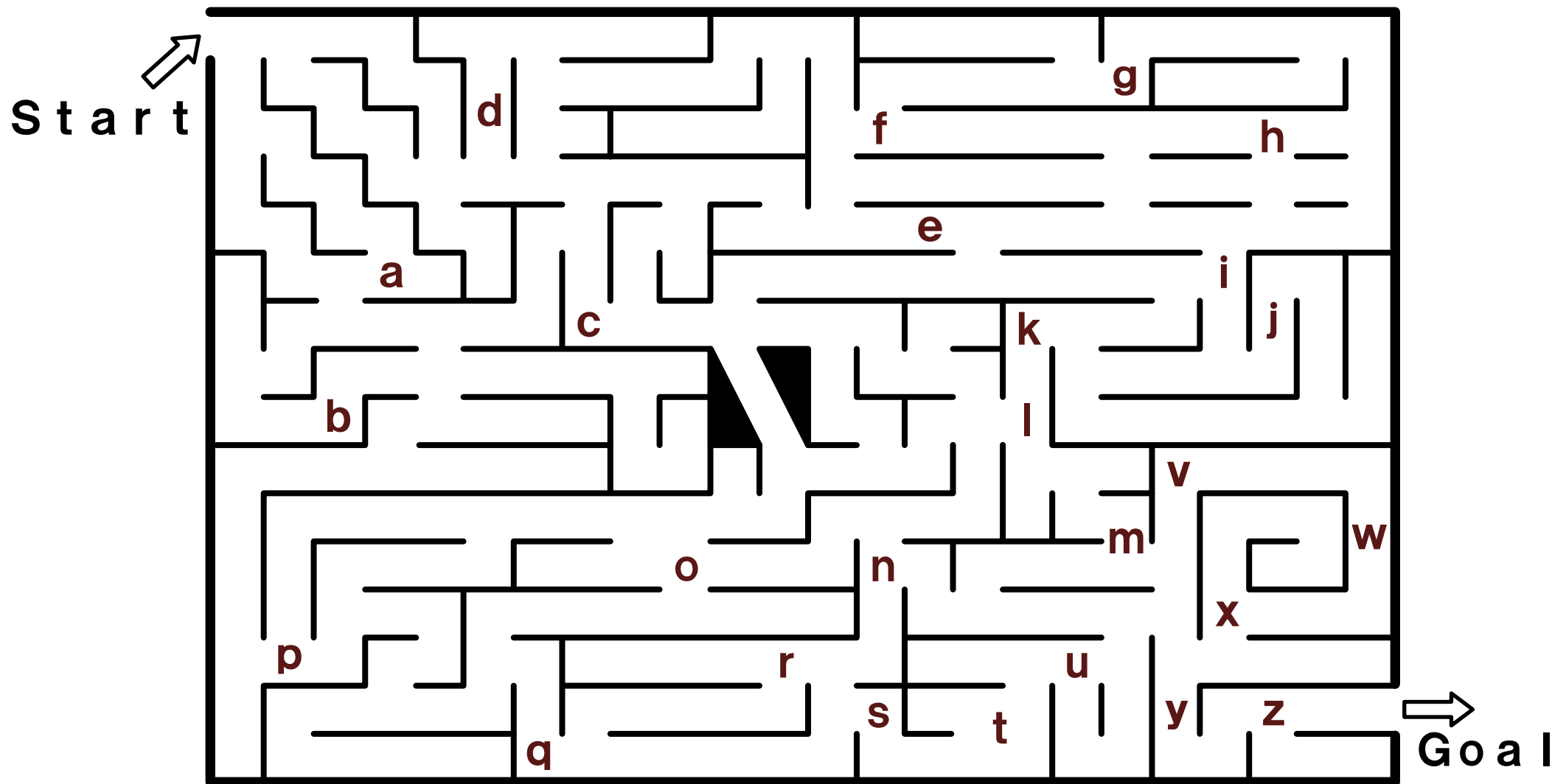

めいろあそび おおもじ (大文字)

Aから順にZまで進もう (アルファベットの大文字)
ABCDEFGHIJKLMNOPQRSTUVWXYZ

レベル3
むずか
難しい

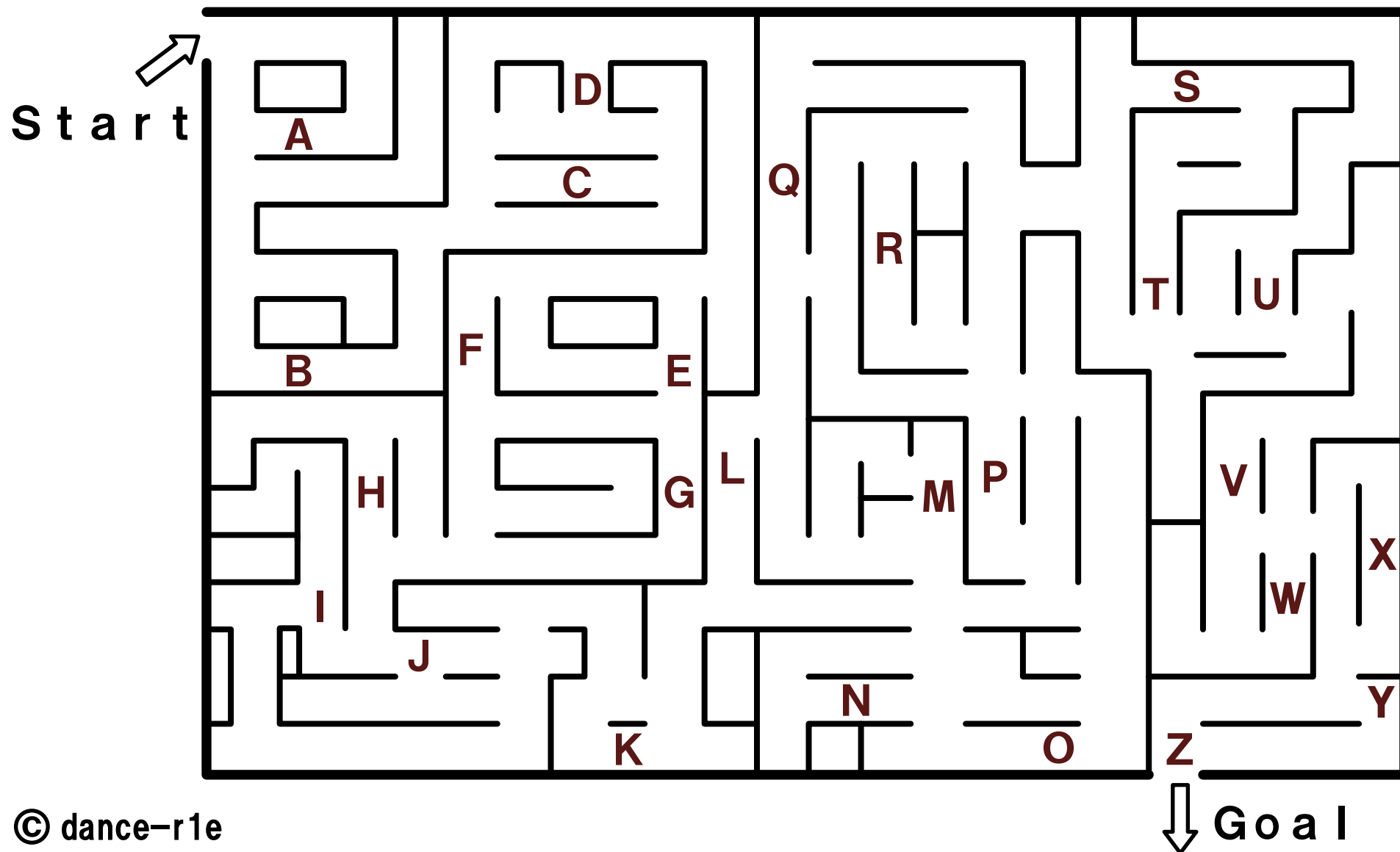

めいろあそび おおもじ (大文字)

Aから順にZまで進もう (アルファベットの大文字)
ABCDEFGHIJKLMNOPQRSTUVWXYZ

レベル3
むずか
難しい

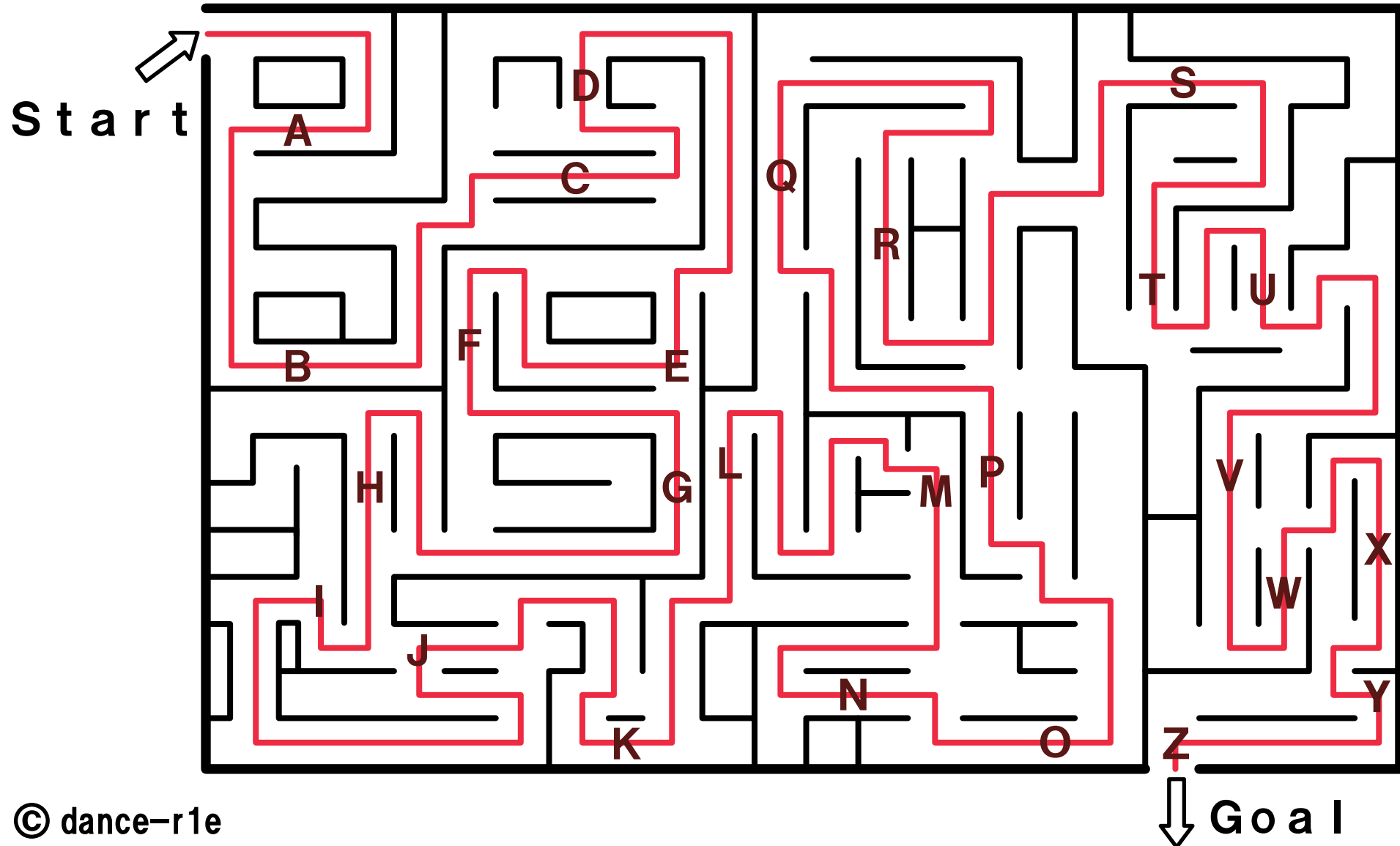

めいろあそび (小文字)

レベル3 : 難しい



kangaroo
(カンガルー)

Start →

Goal ↓

めいろあそび (小文字)

レベル3 : 難しい



kangaroo
(カンガルー)

Start

Goal

The maze contains the following letters along its paths:

- Top row: k, k, o, o
- Second row: k, k, g, o
- Third row: a, n, g, a
- Fourth row: a, n, g, g, a, o
- Fifth row: a, n, a, a, r, r
- Sixth row: a, a, r, r, r

めいろあそび (小文字)

レベル3 : むずか難しい

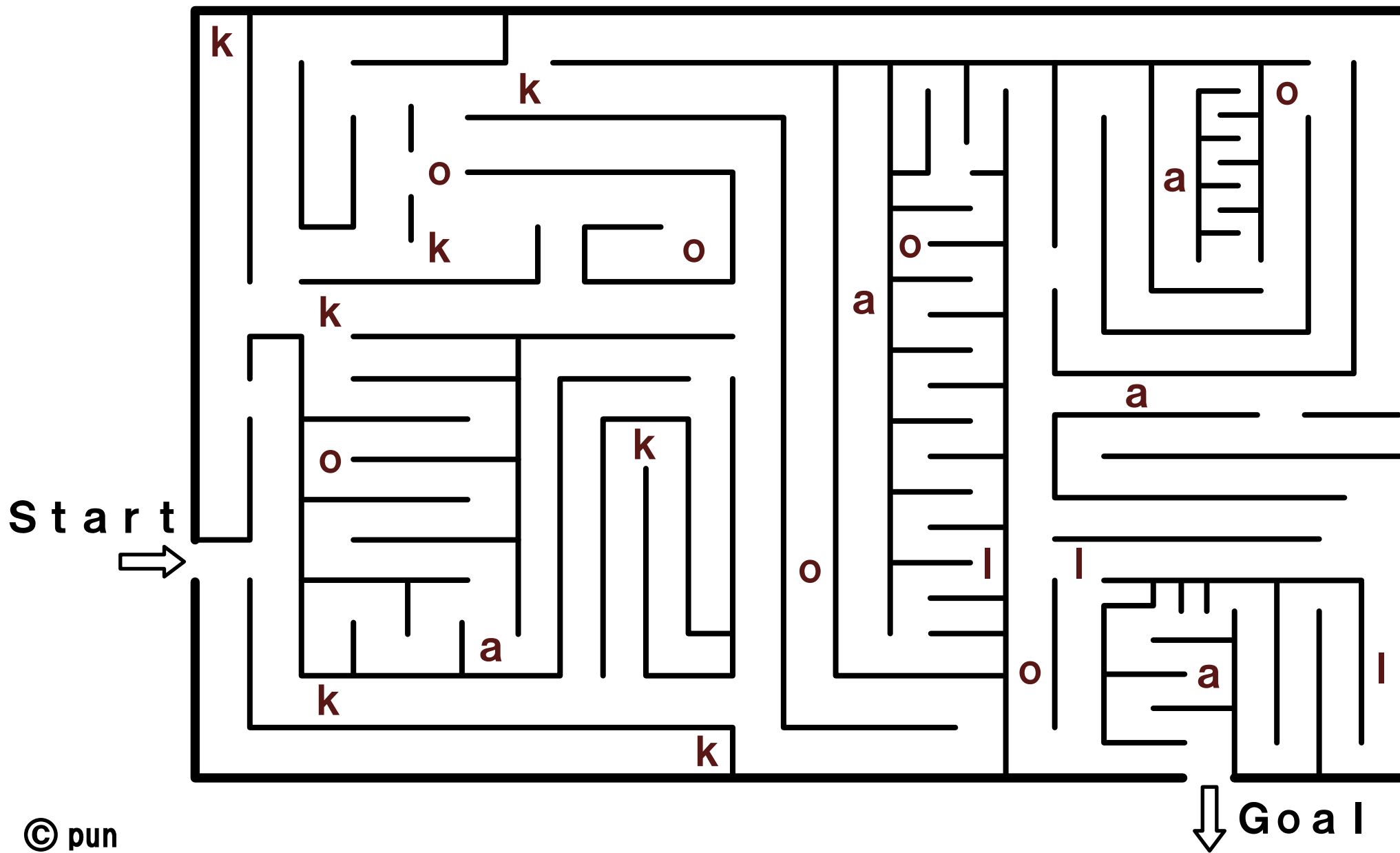
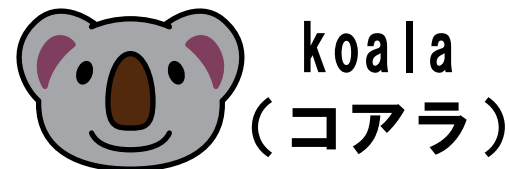

めいろあそび (小文字)

レベル3 : 難しい

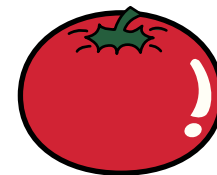

tomato
(トマト)

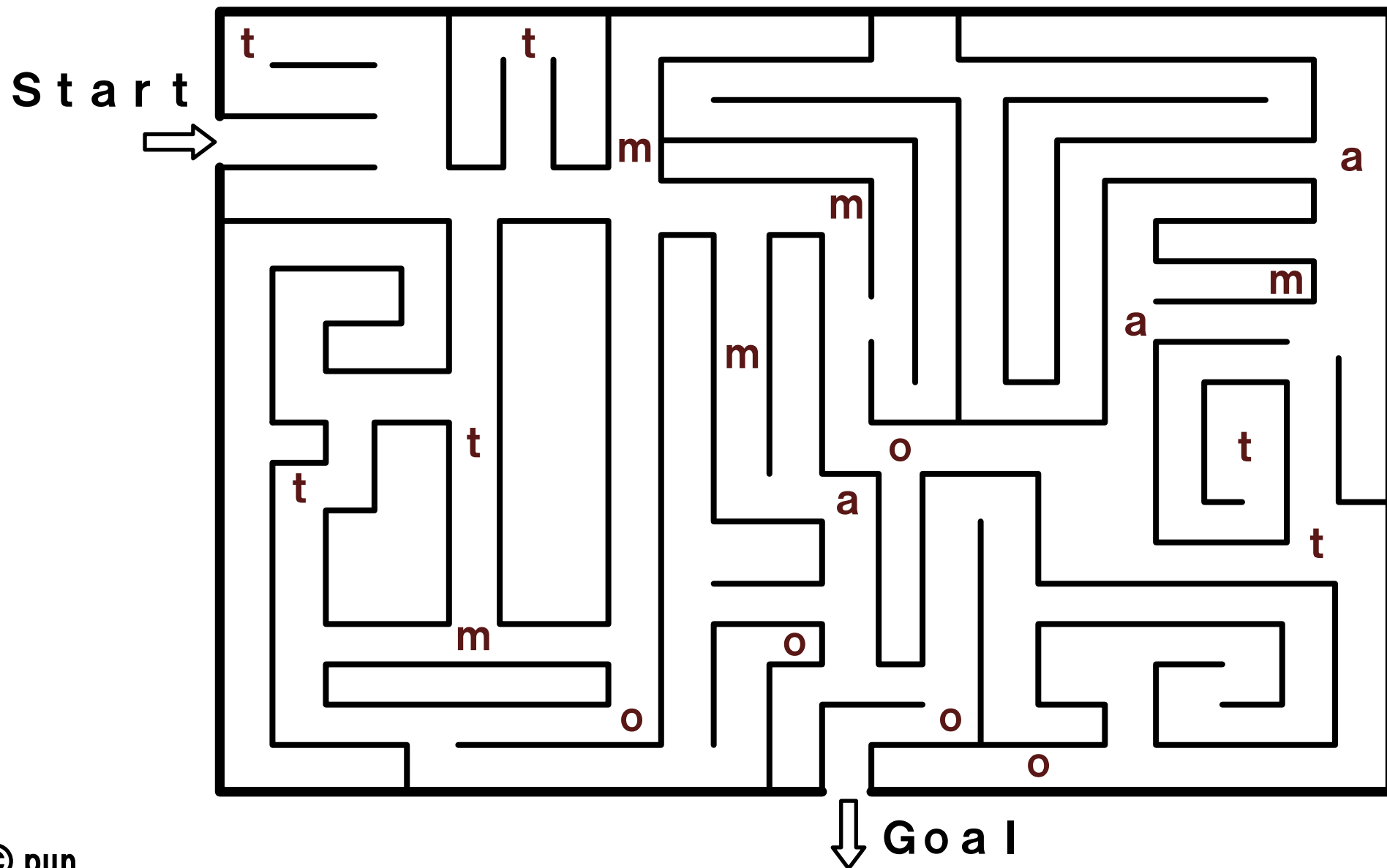

めいろあそび (大文字)
おお も じ

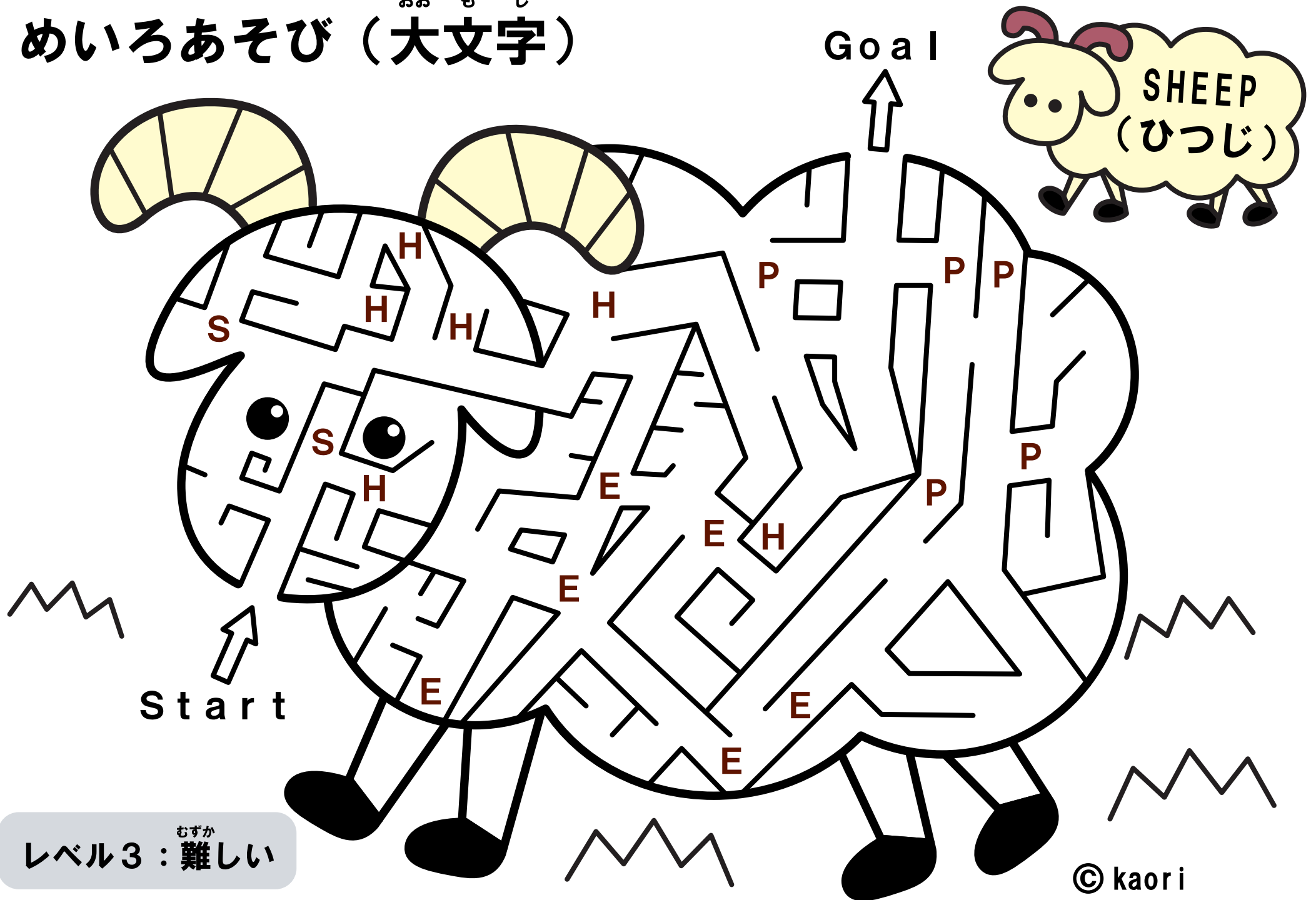

レベル3 : 難しい
むずか

めいろあそび (大文字)
おおもじ

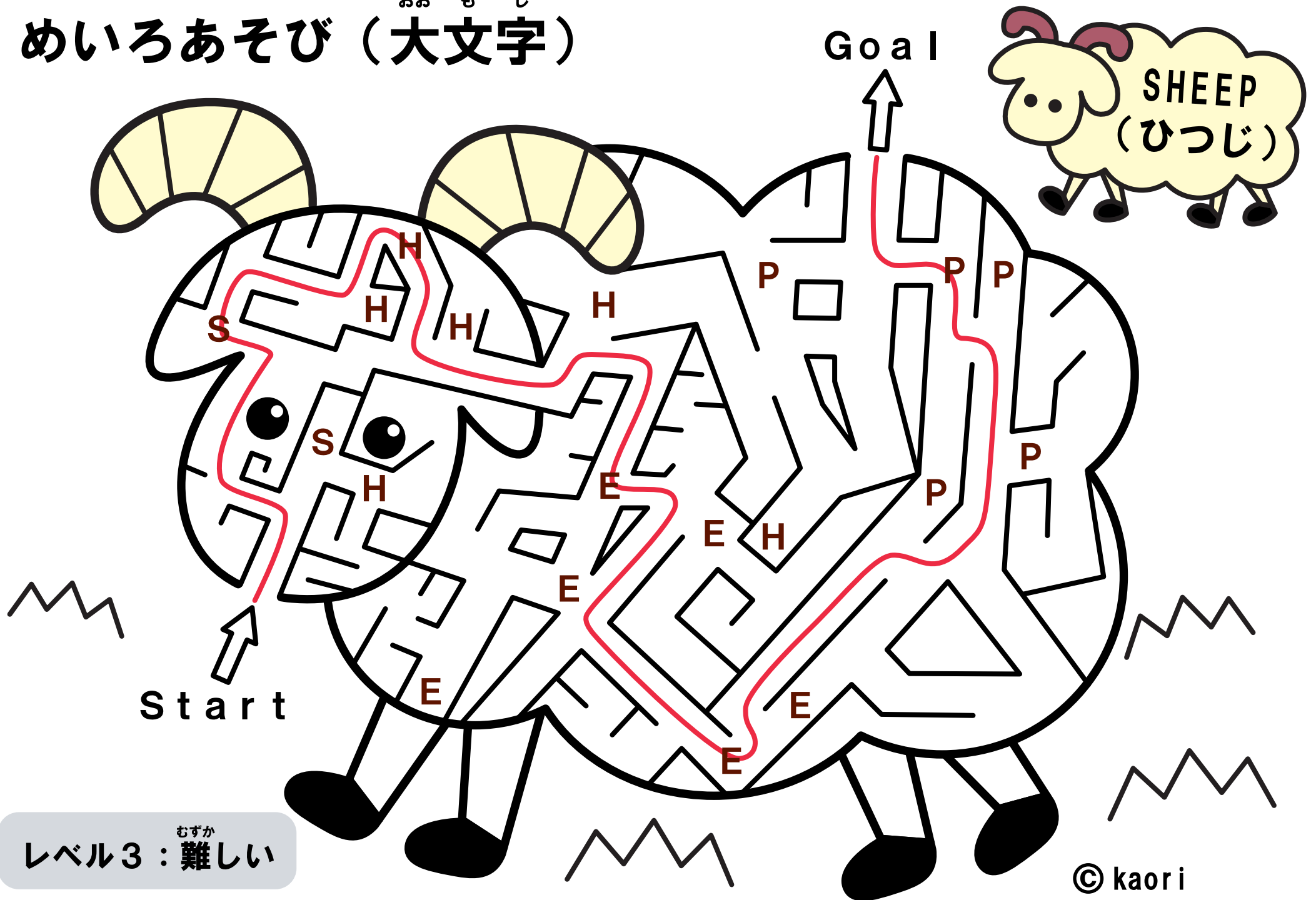

レベル3 : 難しい
むずか

めいろあそび (小文字)

レベル3 : むずか難しい

vegetable
(やさい)

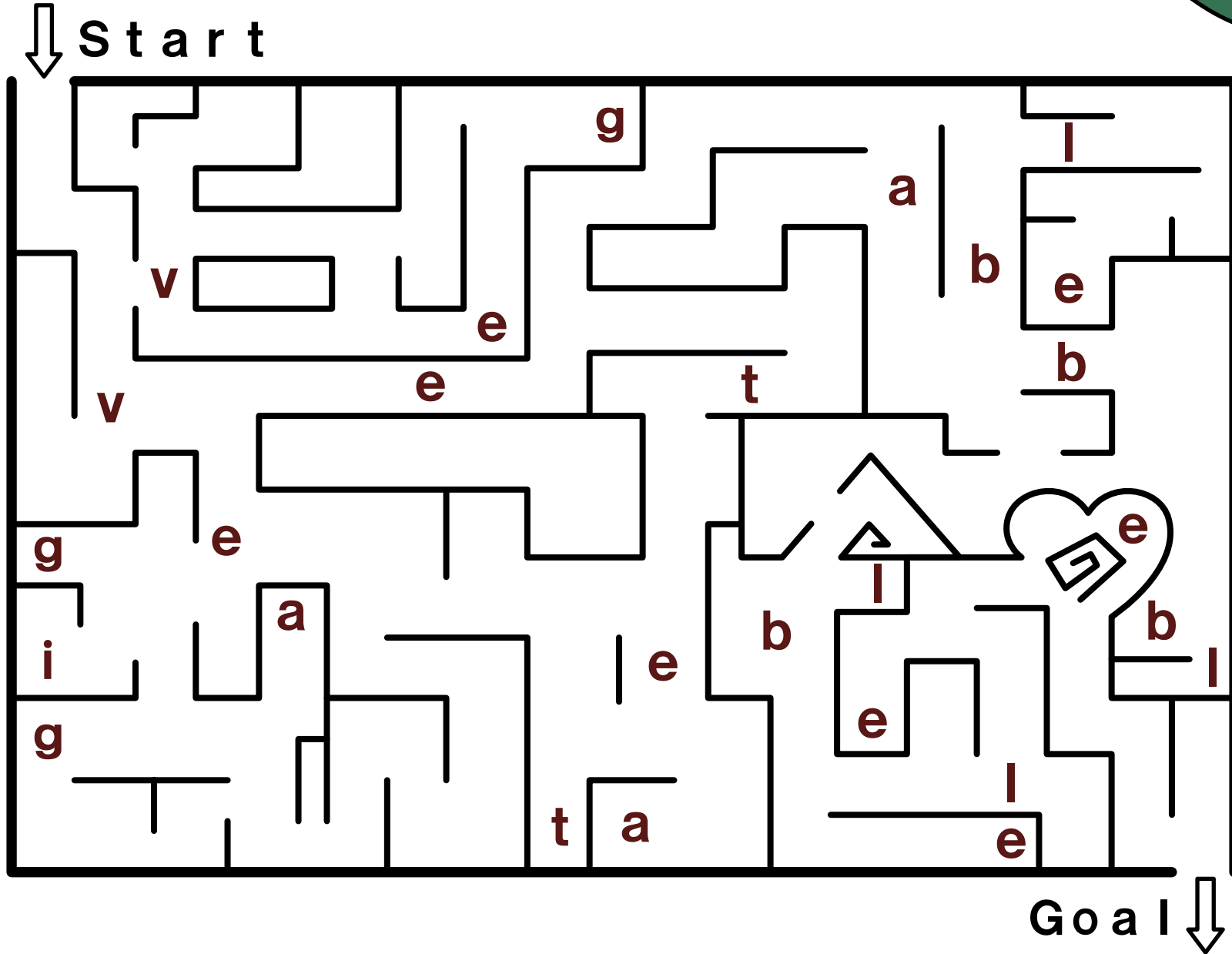
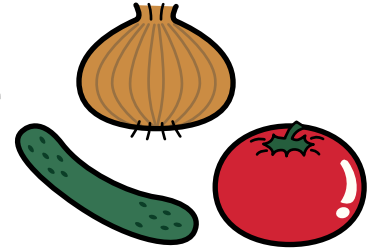

めいろあそび (小文字)

レベル3 : むずか難しい

vegetable
(やさい)

