

2. シルエットクイズ

(What's this? It's … 様々な語彙)

提供：大阪樟蔭女子大学児童学部児童学科・菅ゼミ

解説【シルエットクイズ】

シルエット(黒く塗りつぶした絵)を示しながら、それが何であるかを当てさせるクイズです。このクイズは、“What's this?” “It's …”の表現を使いながら、英語で児童に考えさせる知的なクイズにもなります。『英語ノート』でも、第5学年のLesson7にあり、児童の興味・関心を引く教材となっています。このサイトの教材を利用した後、時間が許すようであれば、児童にも創作させながら、クラスでクイズ大会と称して、発表させ合うのも楽しいものです。子どもたちの創作能力は非常に高く、大人では考えつかないようなことを創り出すこともあります。そのような芽を摘むことなく、大きく育てていくことができるのも外国語活動の魅力の一つです。

なお、「成功する小学校英語シリーズ3 外国語活動をもっと楽しく知的にする英語ゲーム&教材アイデア60」(菅正隆編著・明治図書出版)には、作成のポイントも示されていますので、参考にさせていただければと思います。



大阪樟蔭女子大学児童学部児童学科・菅ゼミ

シルエットクイズ

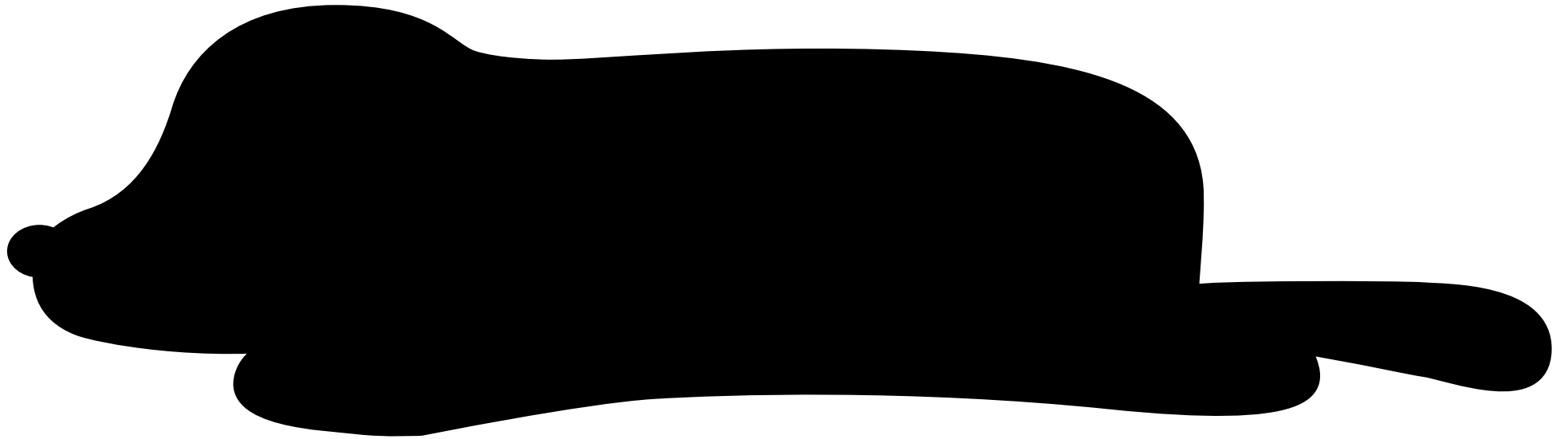

シルエットクイズ

答え： いぬ
(dog)

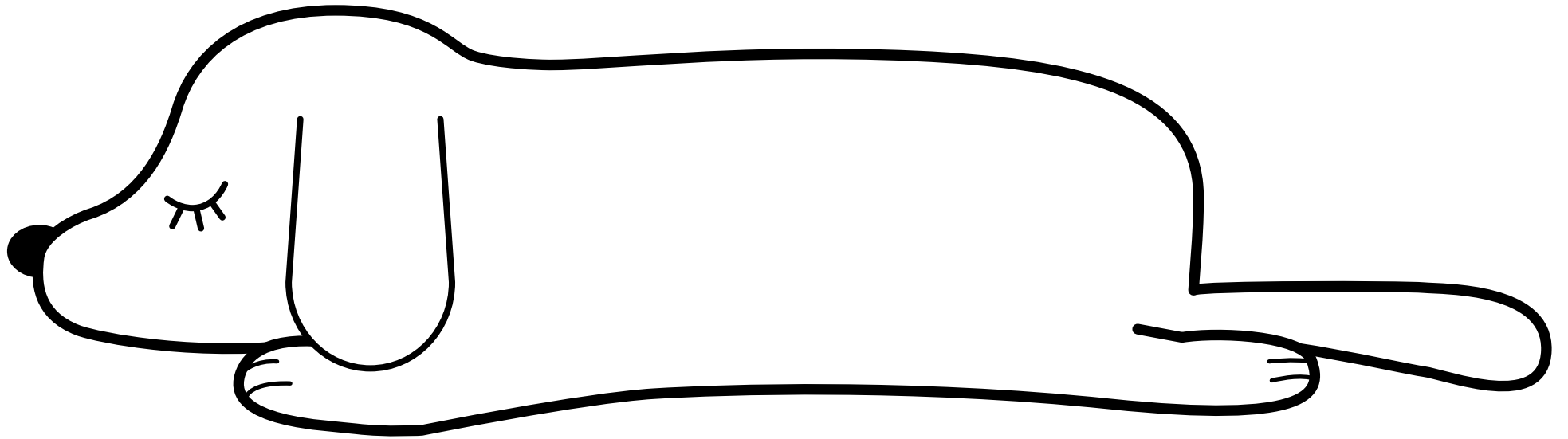

シルエットクイズ

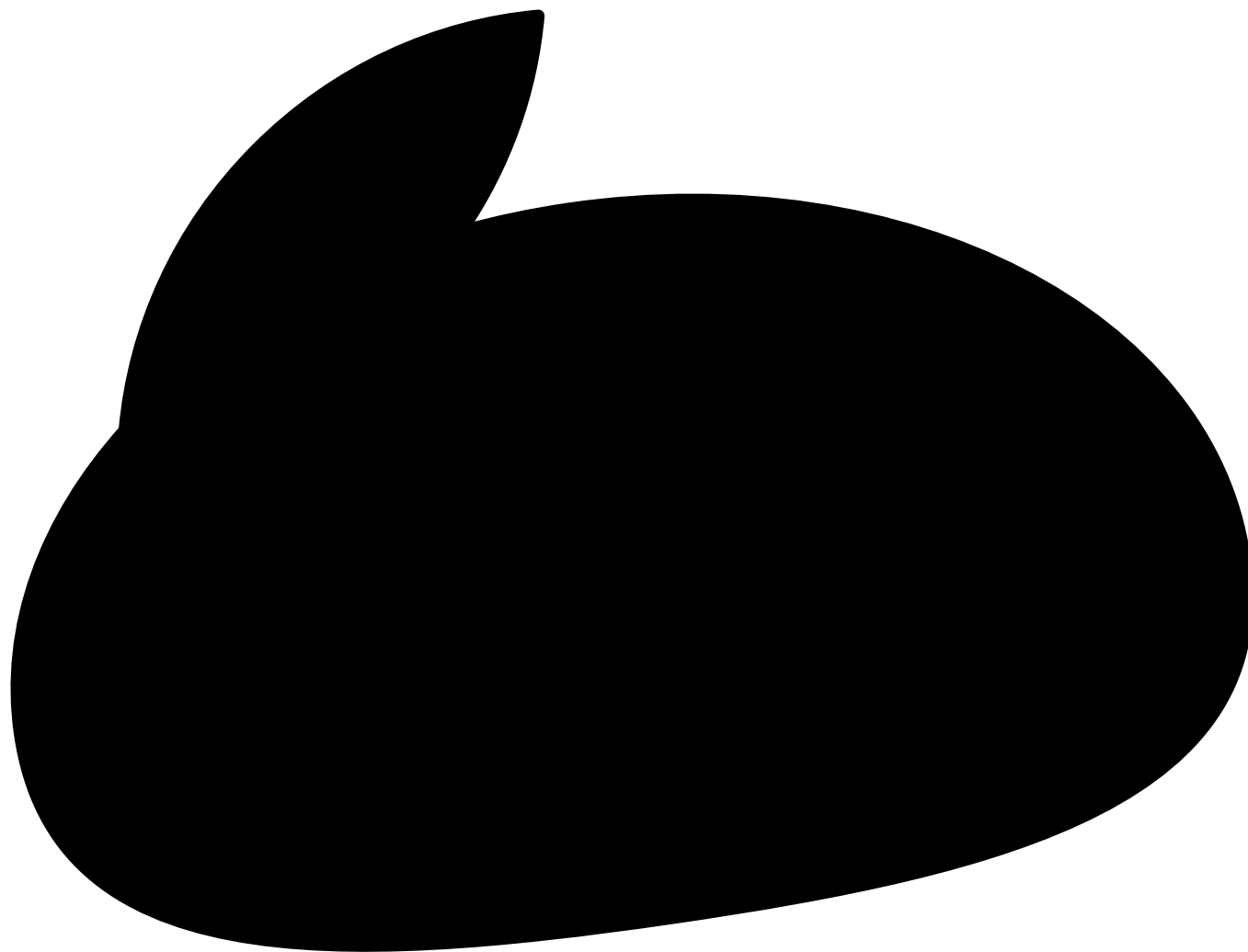

シルエットクイズ

答え： うさぎ
(rabbit)

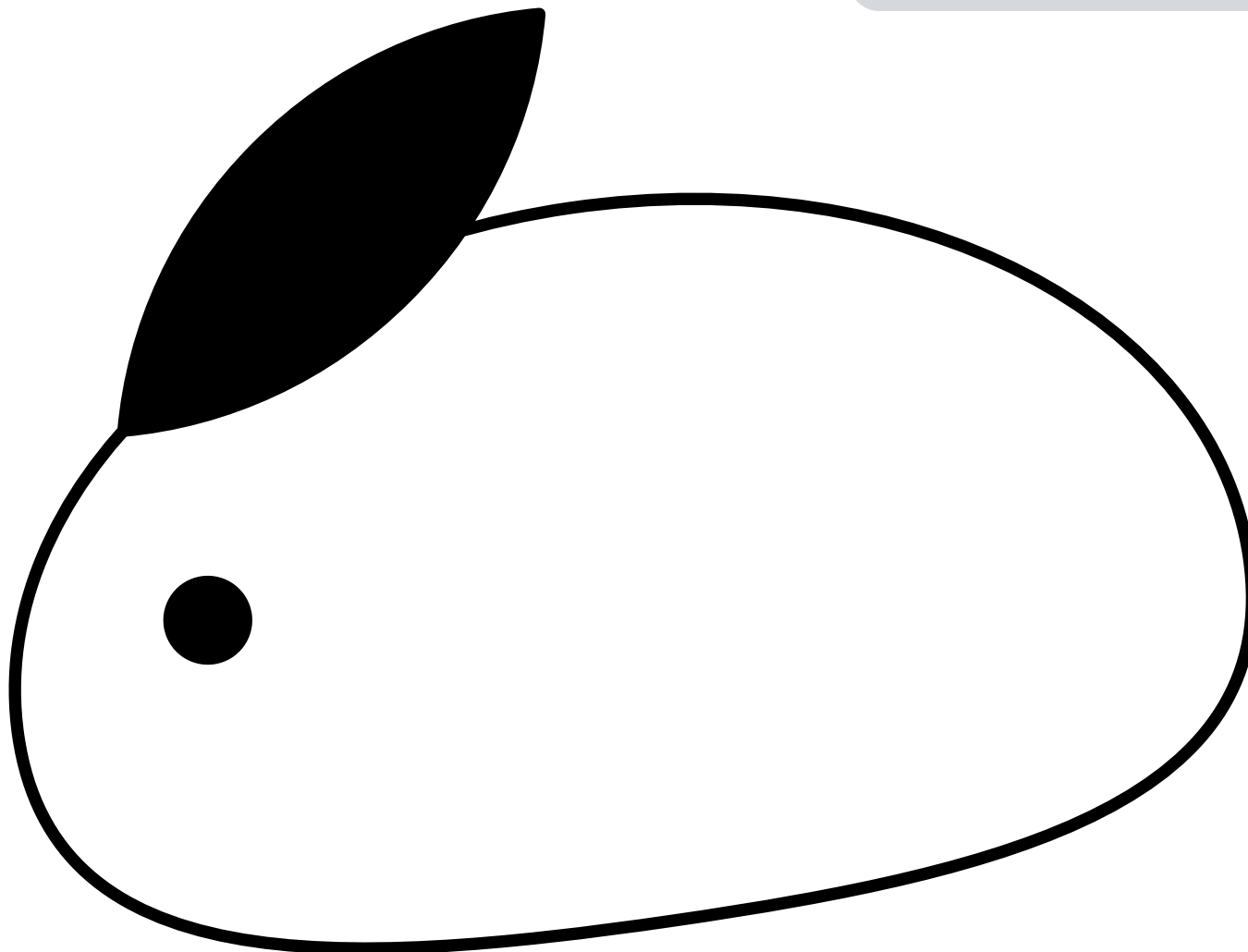

シルエットクイズ

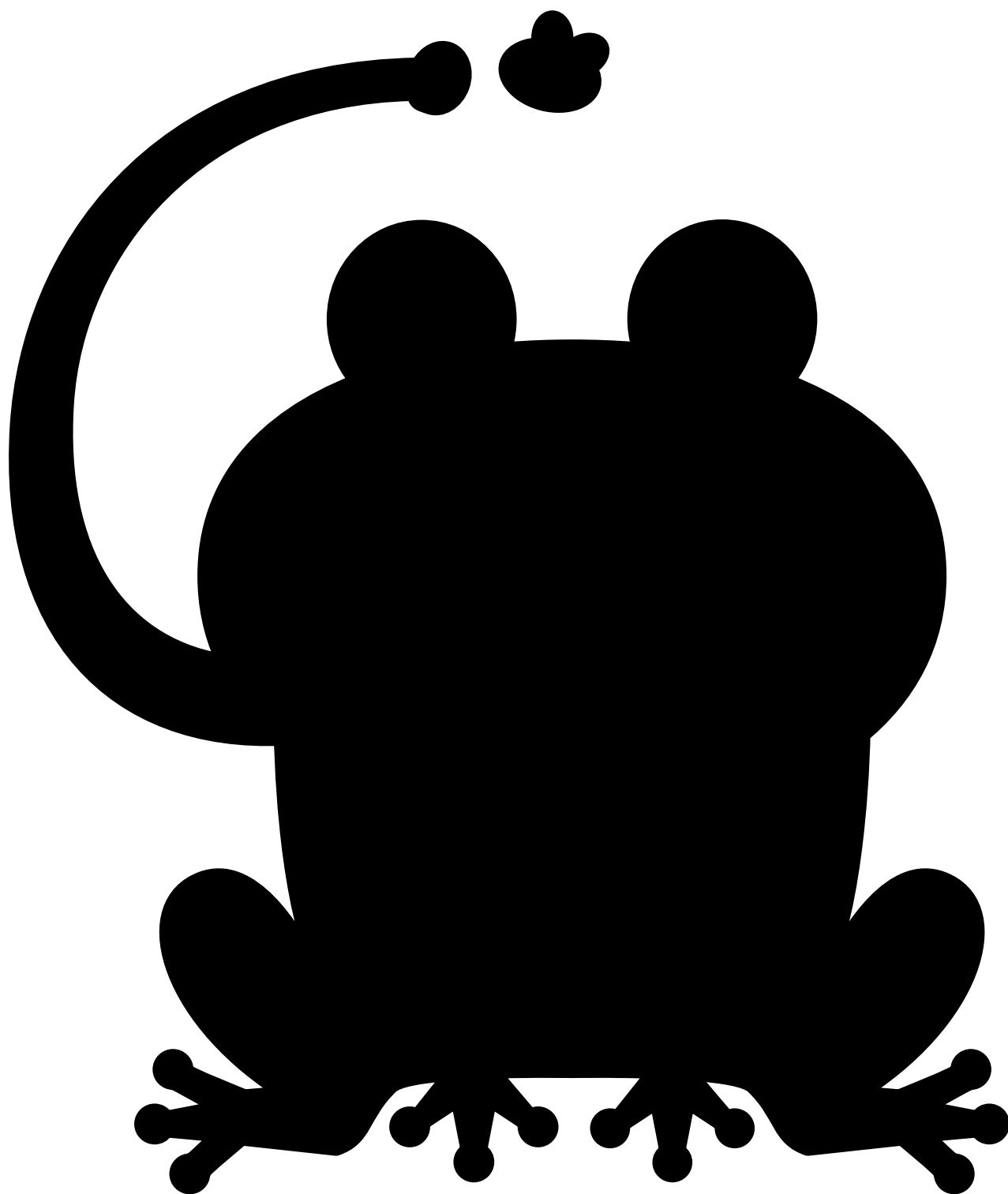

シルエットクイズ

答え： かえる
(frog)

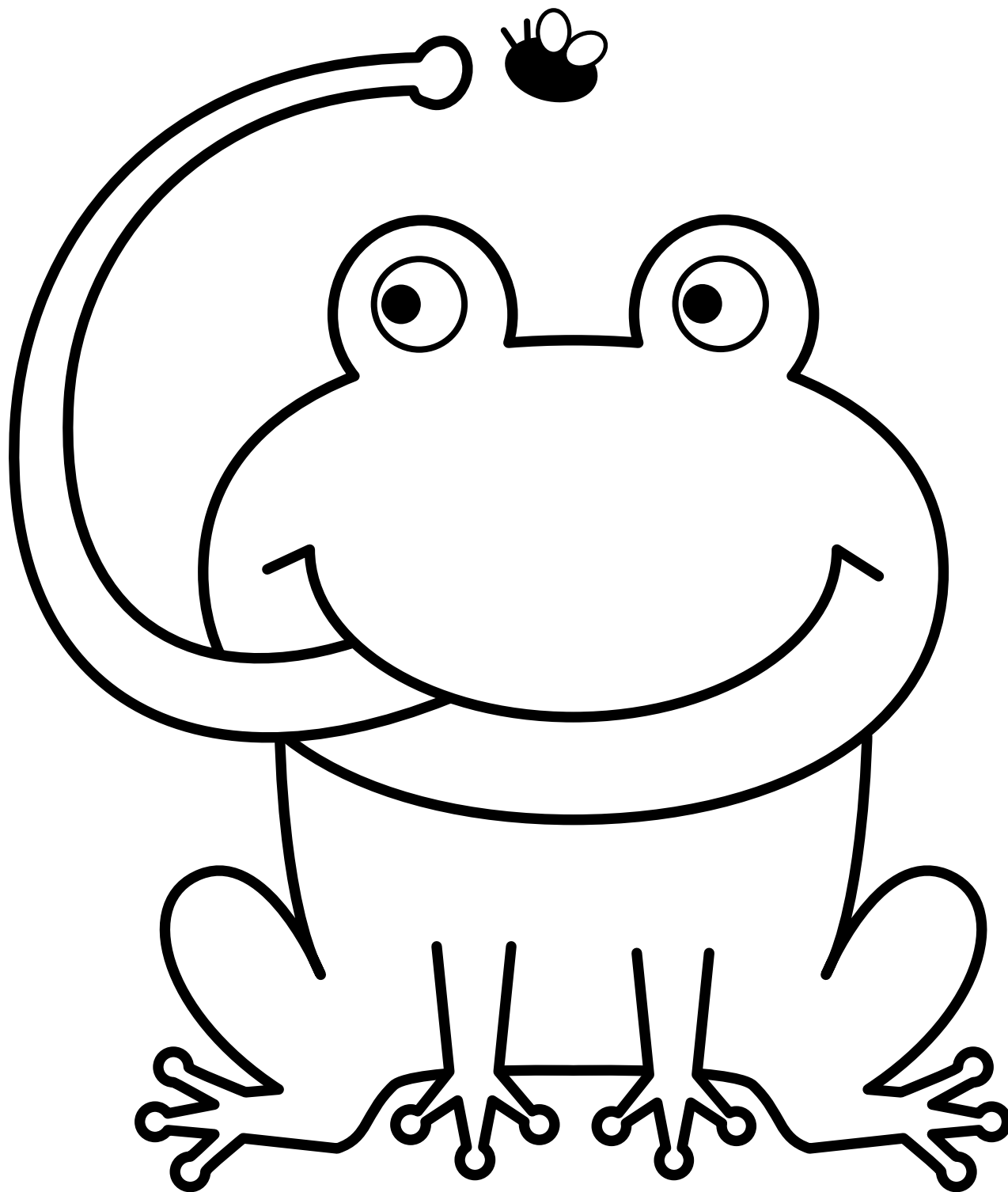

シルエットクイズ



シルエットクイズ

答え： **かさ**
(umbrella)



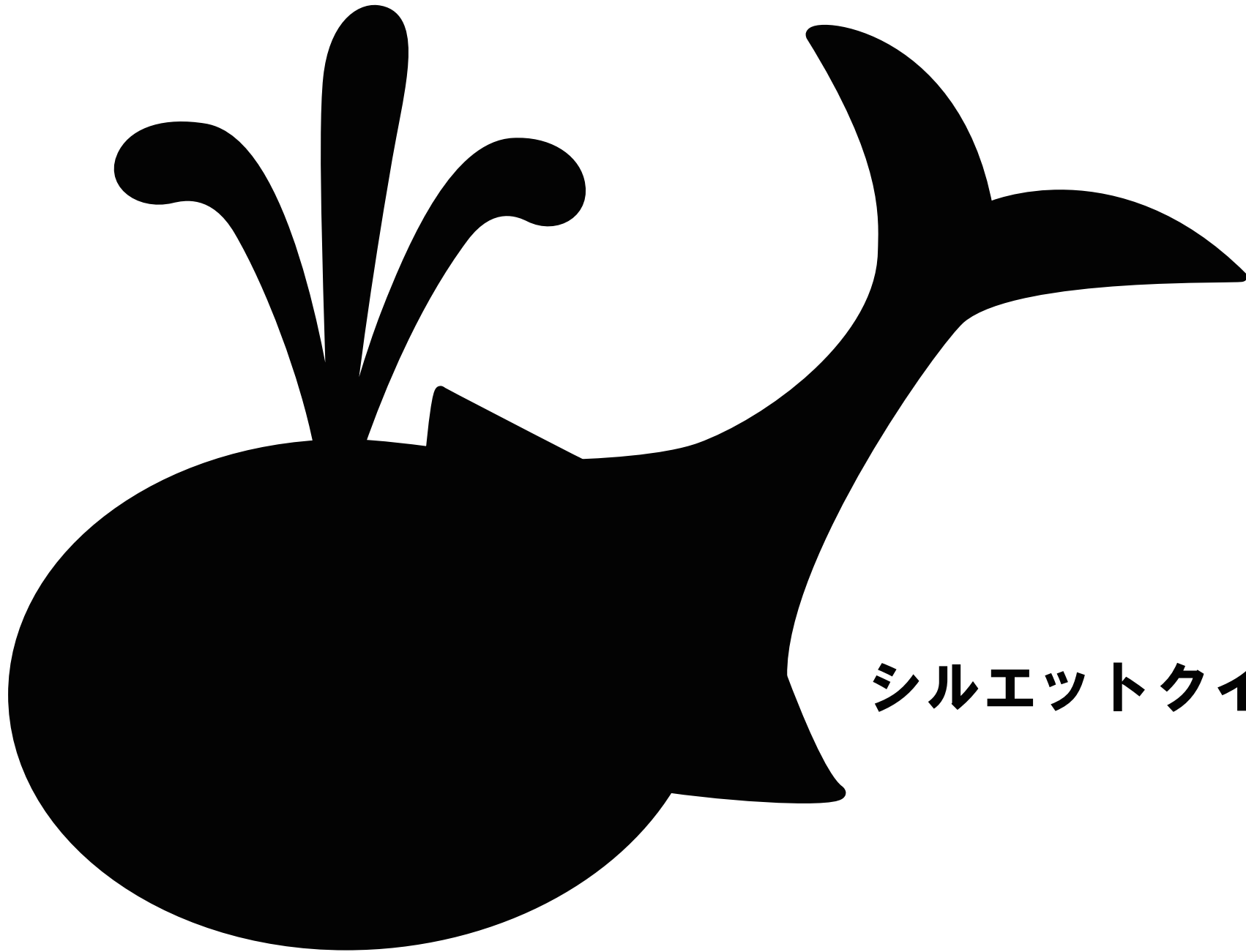

シルエットクイズ

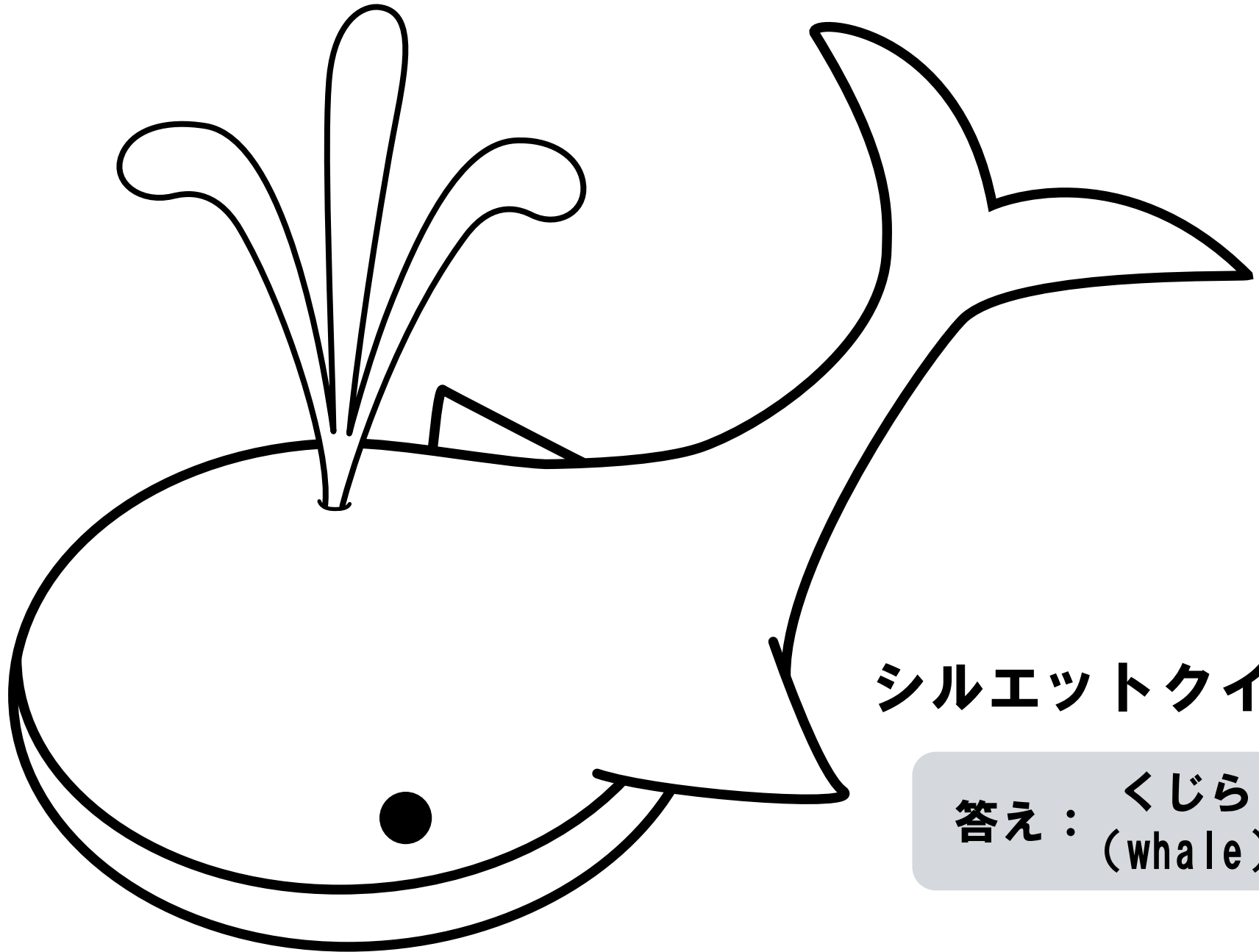

シルエットクイズ

答え： くじら
(whale)

シルエットクイズ

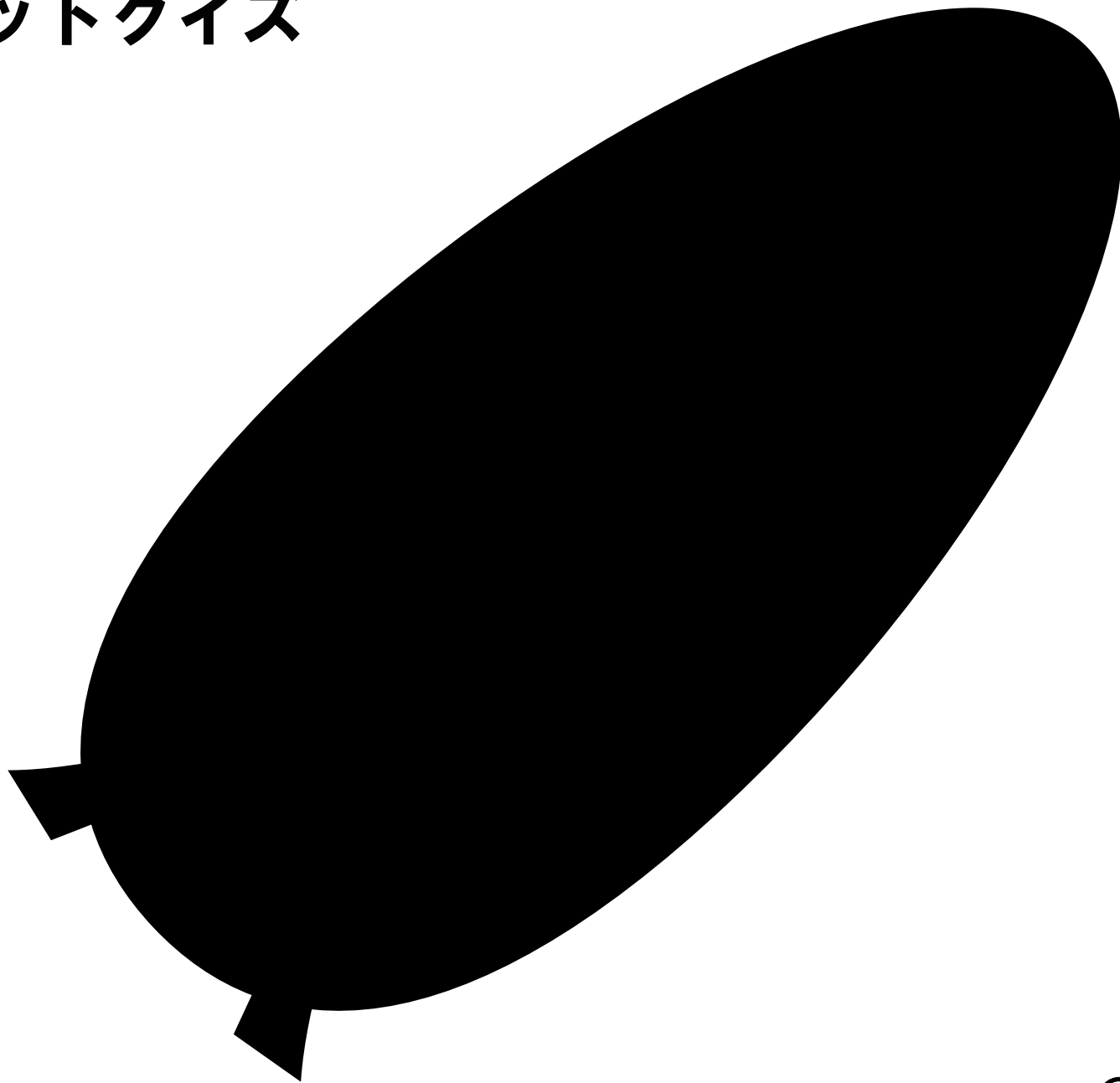

シルエットクイズ

答え： くつ
(shoes)

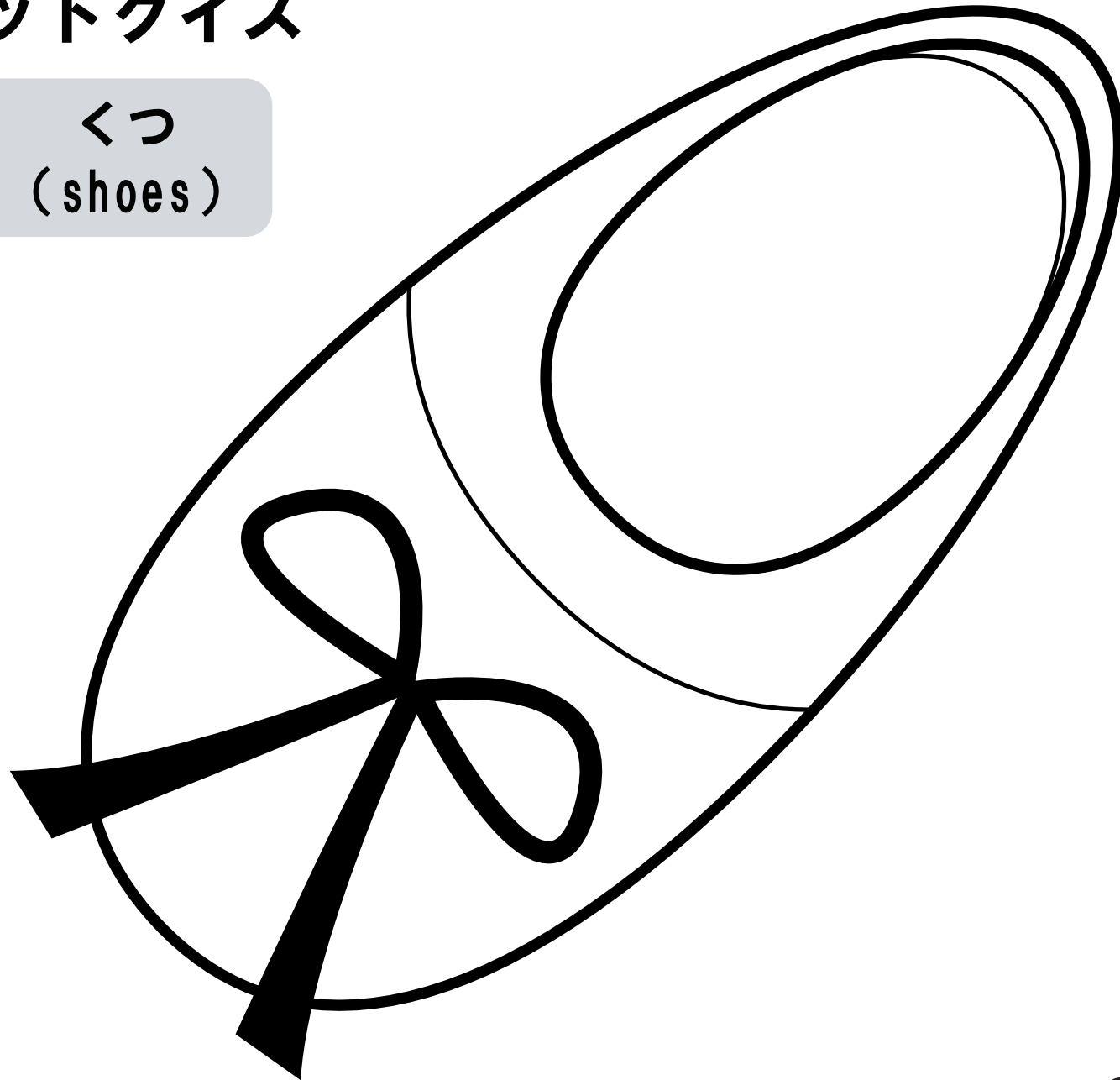

シルエットクイズ



シルエットクイズ

うさぎになりたい
答え： くまさん
(bear)

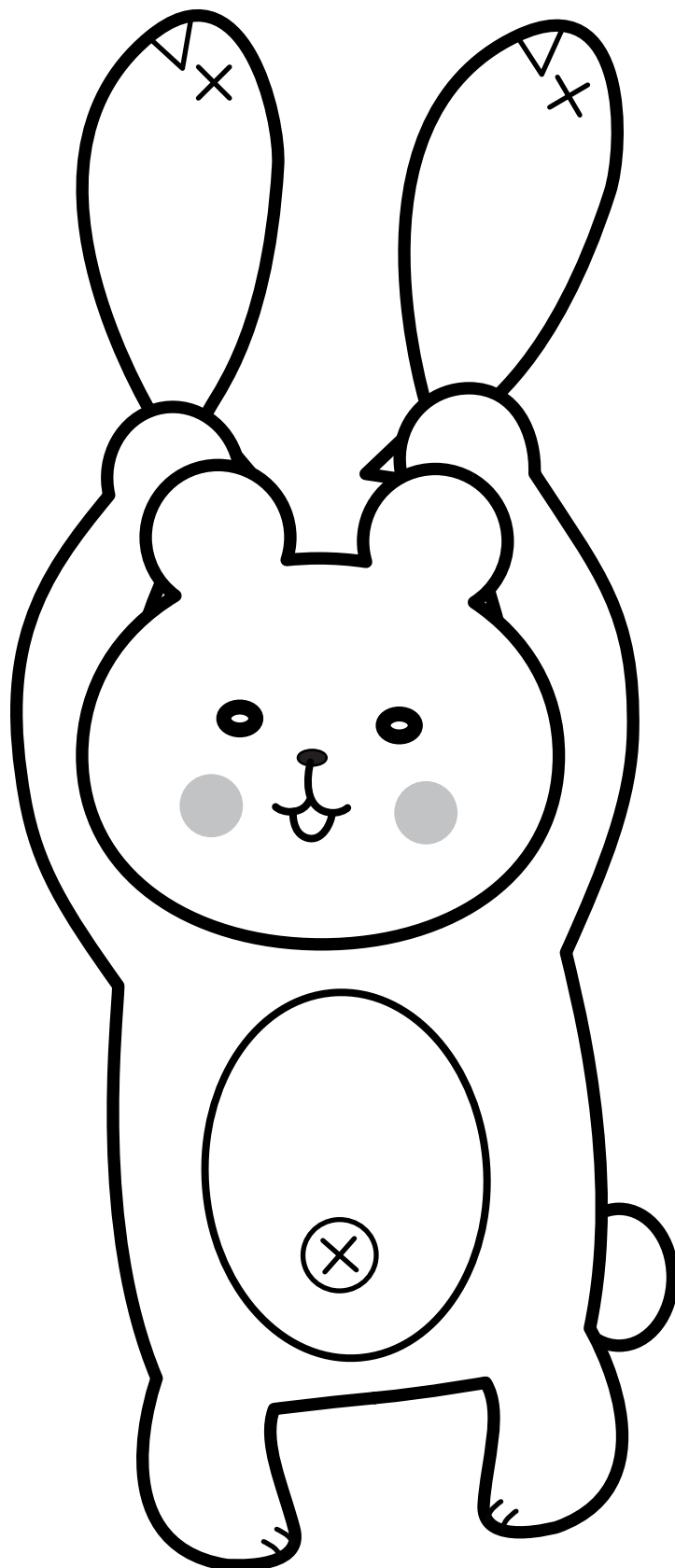

シルエットクイズ



シルエットクイズ

答え： ケーキ
(cake)



シルエットクイズ

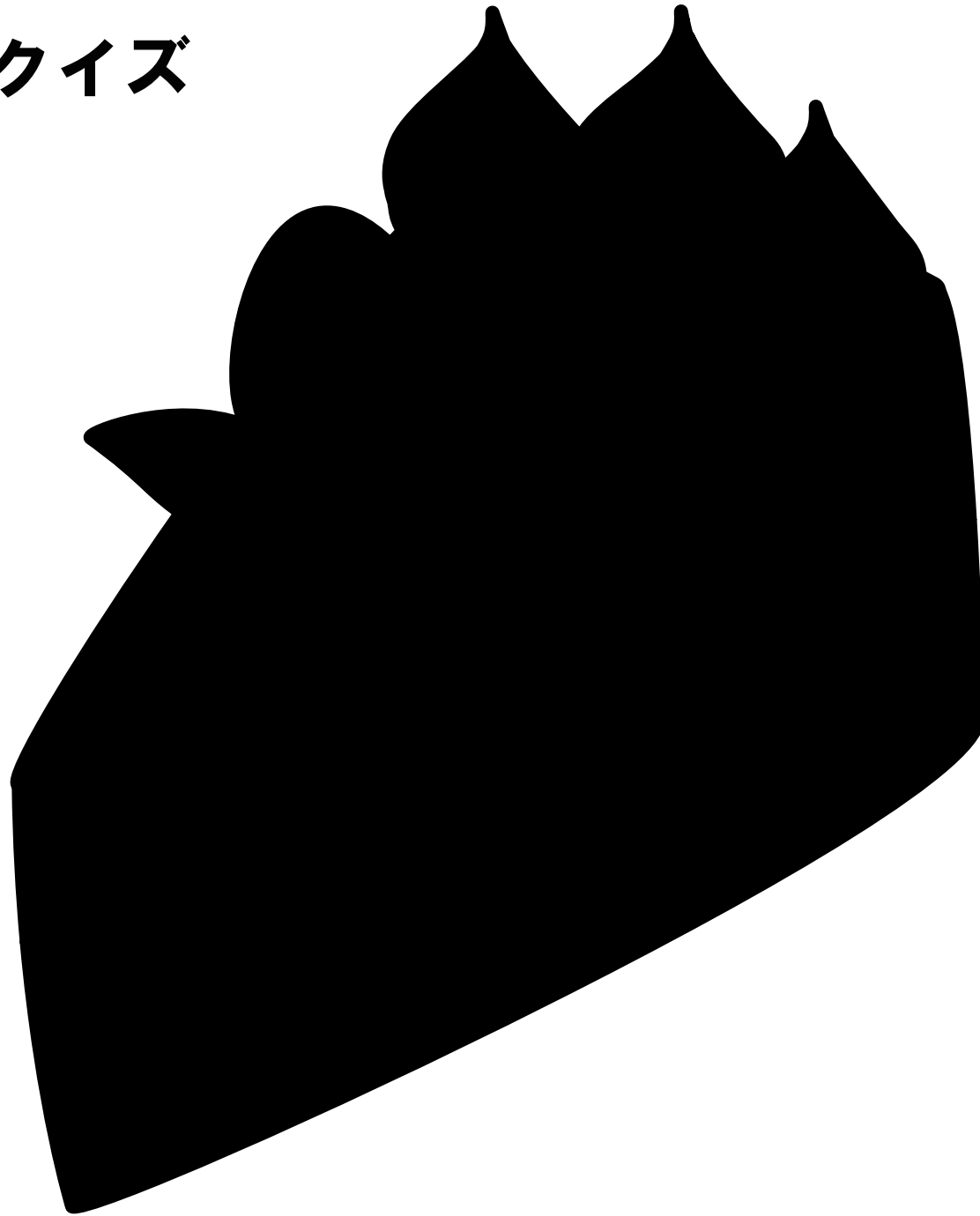

シルエットクイズ

答え： ケーキ
(cake)

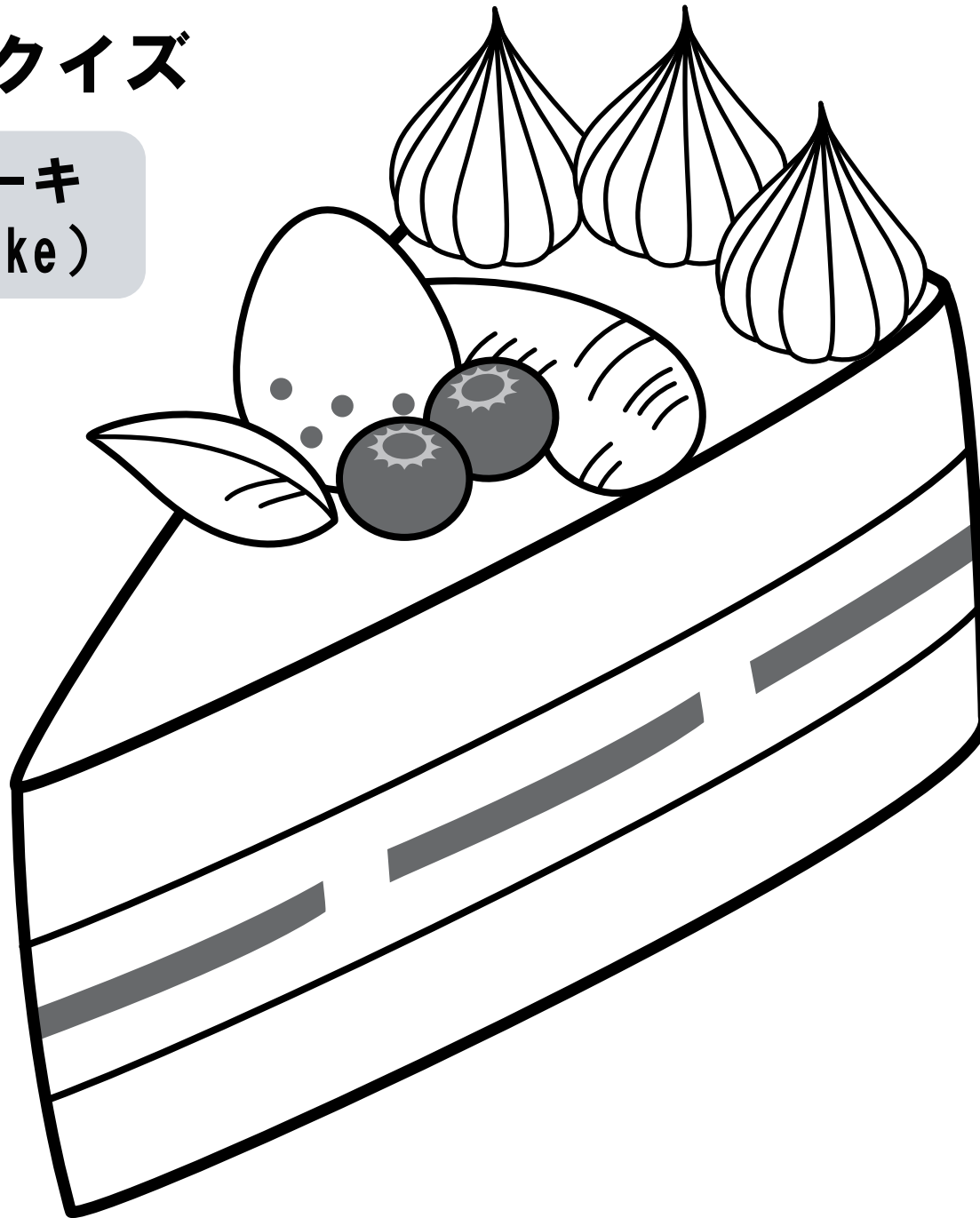

シルエットクイズ

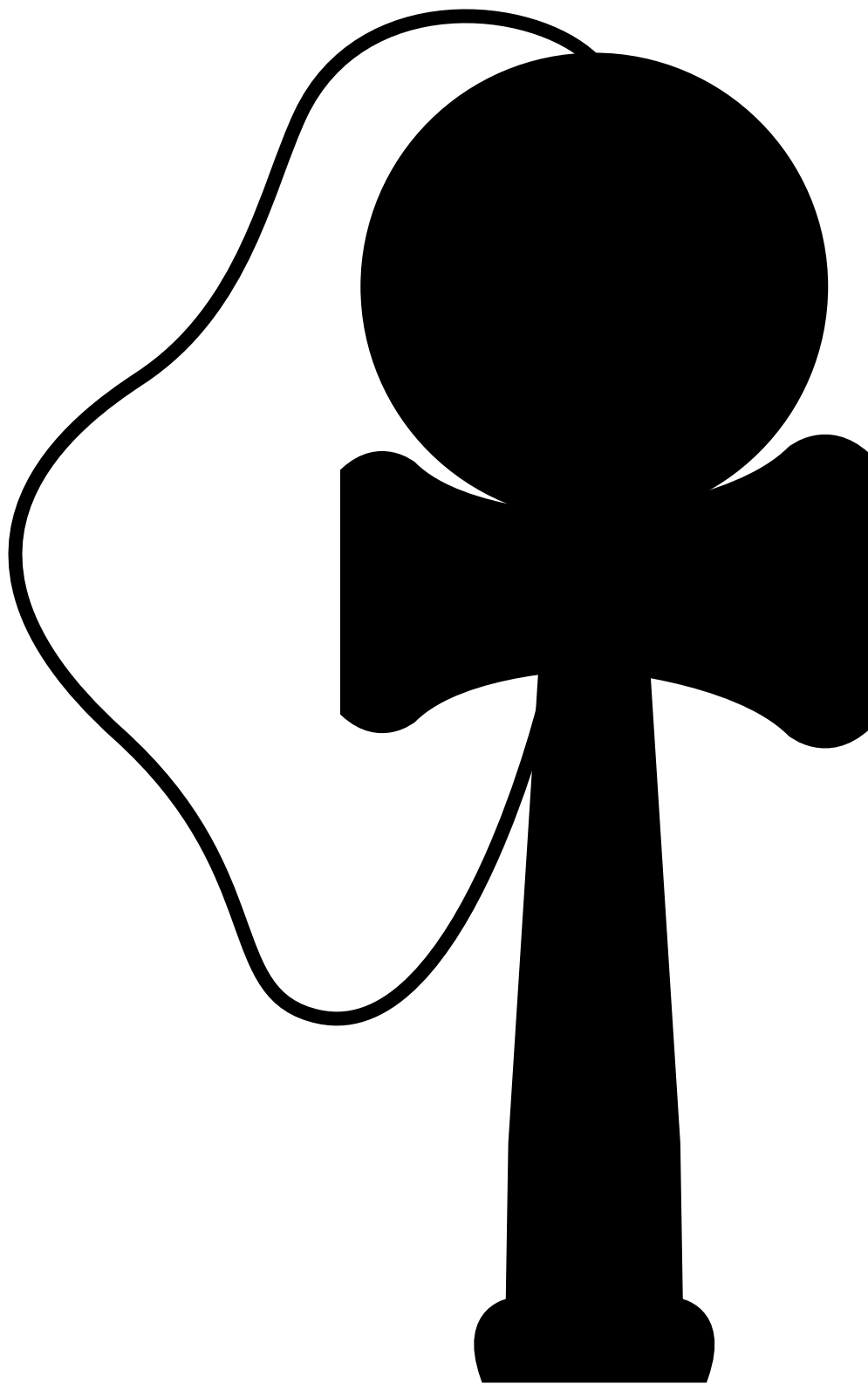

シルエットクイズ

答え： けんだま
(kendama)

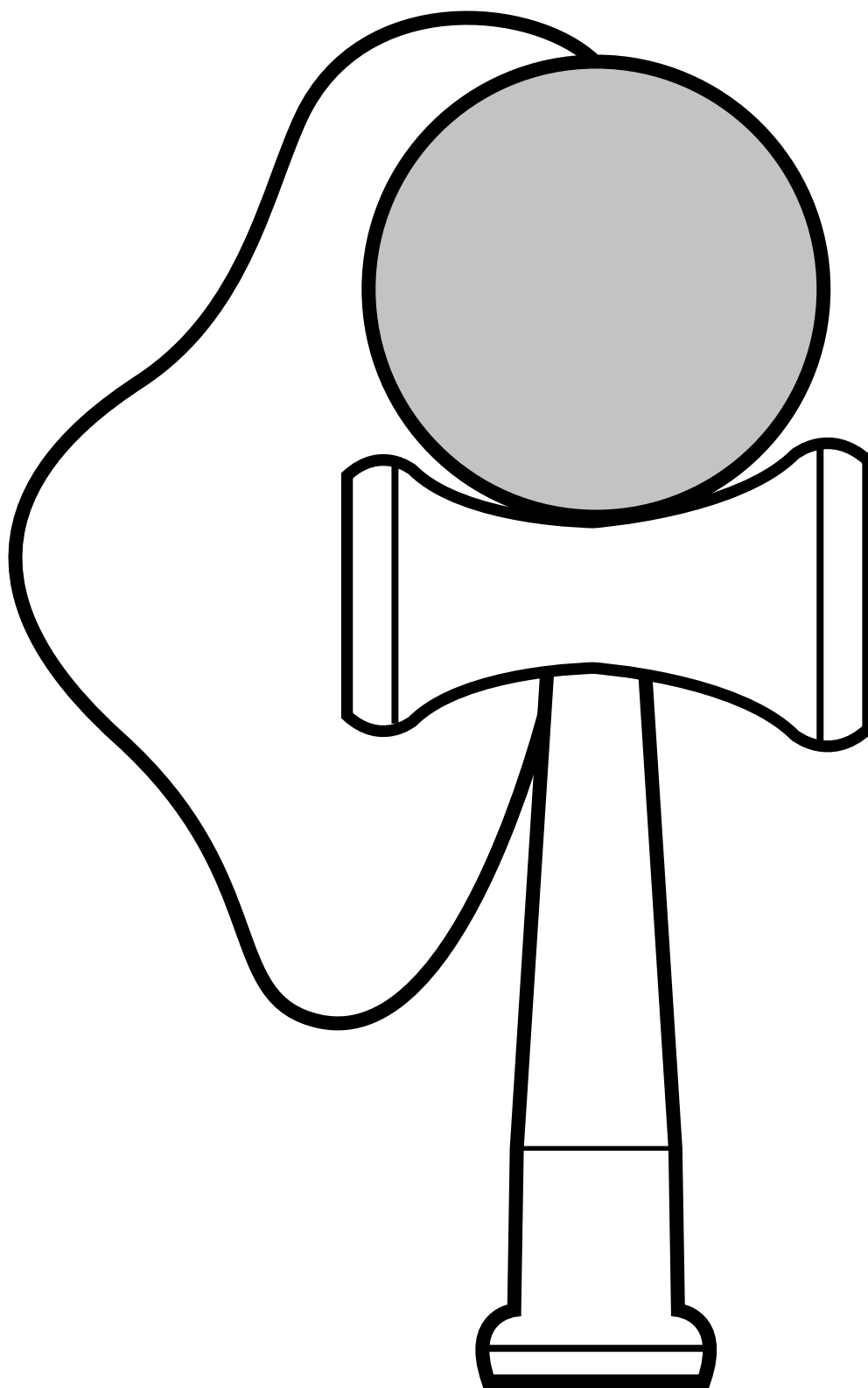

シルエットクイズ

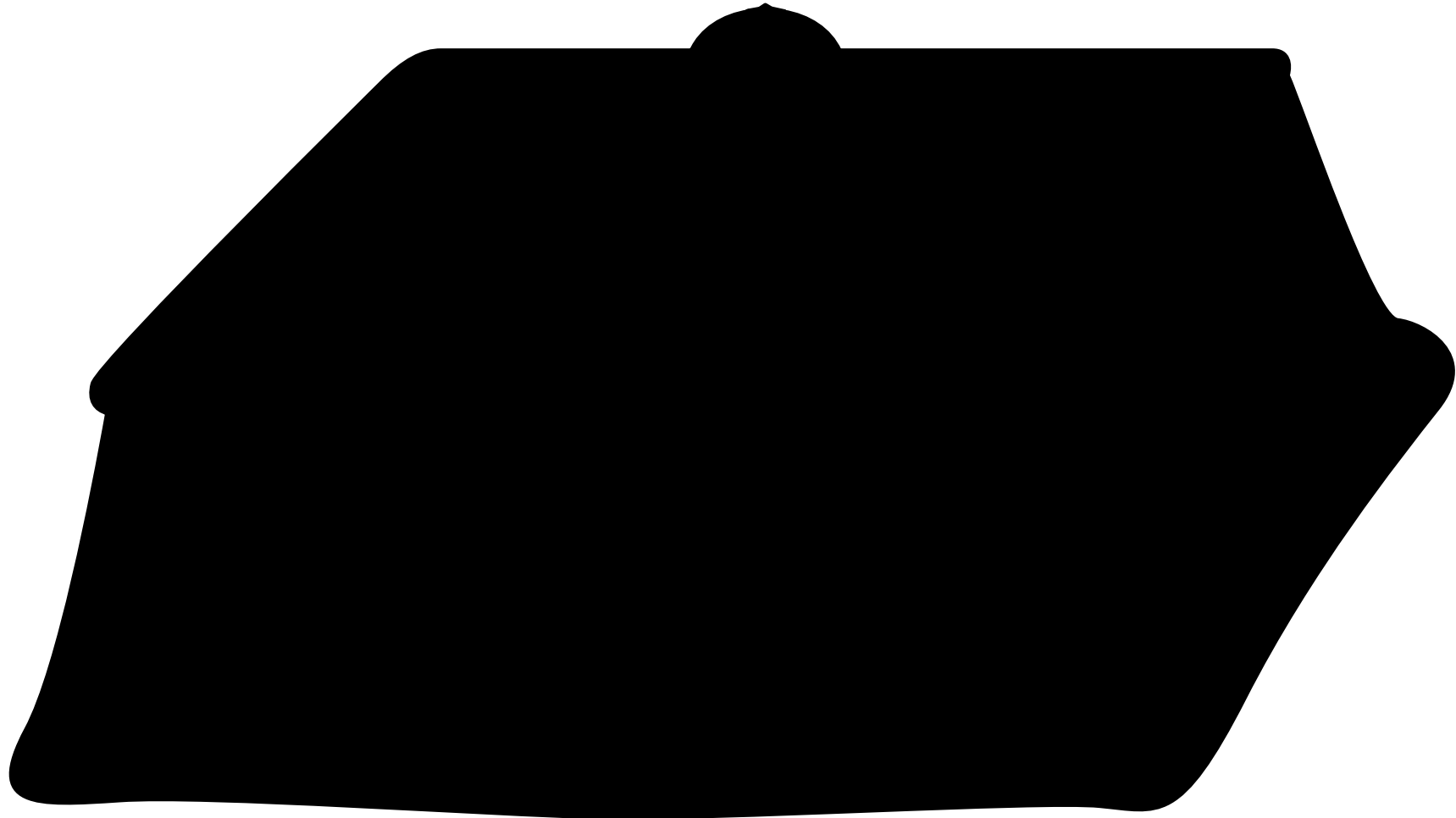

シルエットクイズ

答え： **こたつ**
(kotatsu)

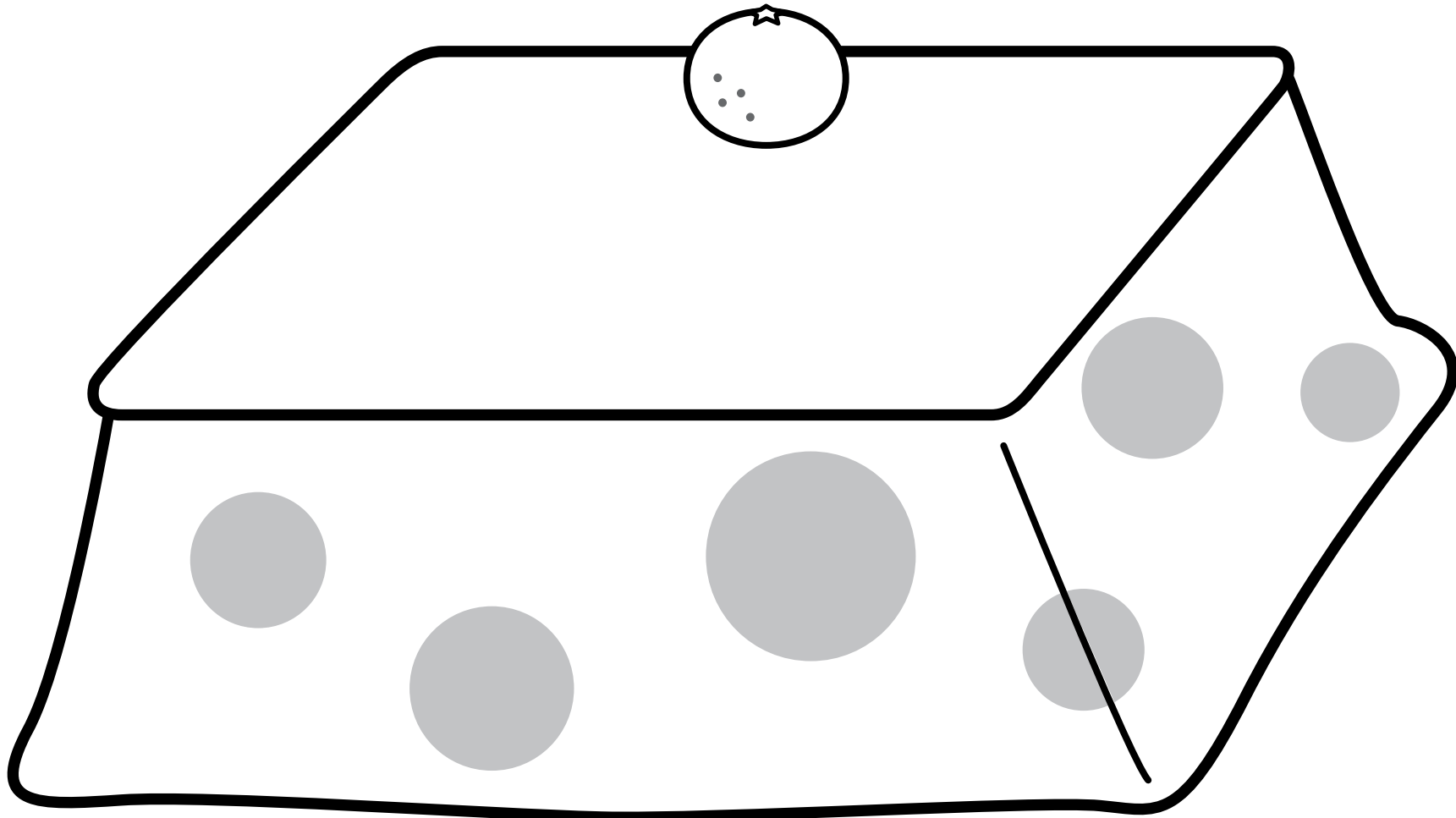

シルエットクイズ



シルエットクイズ

答え： さる
(monkey)

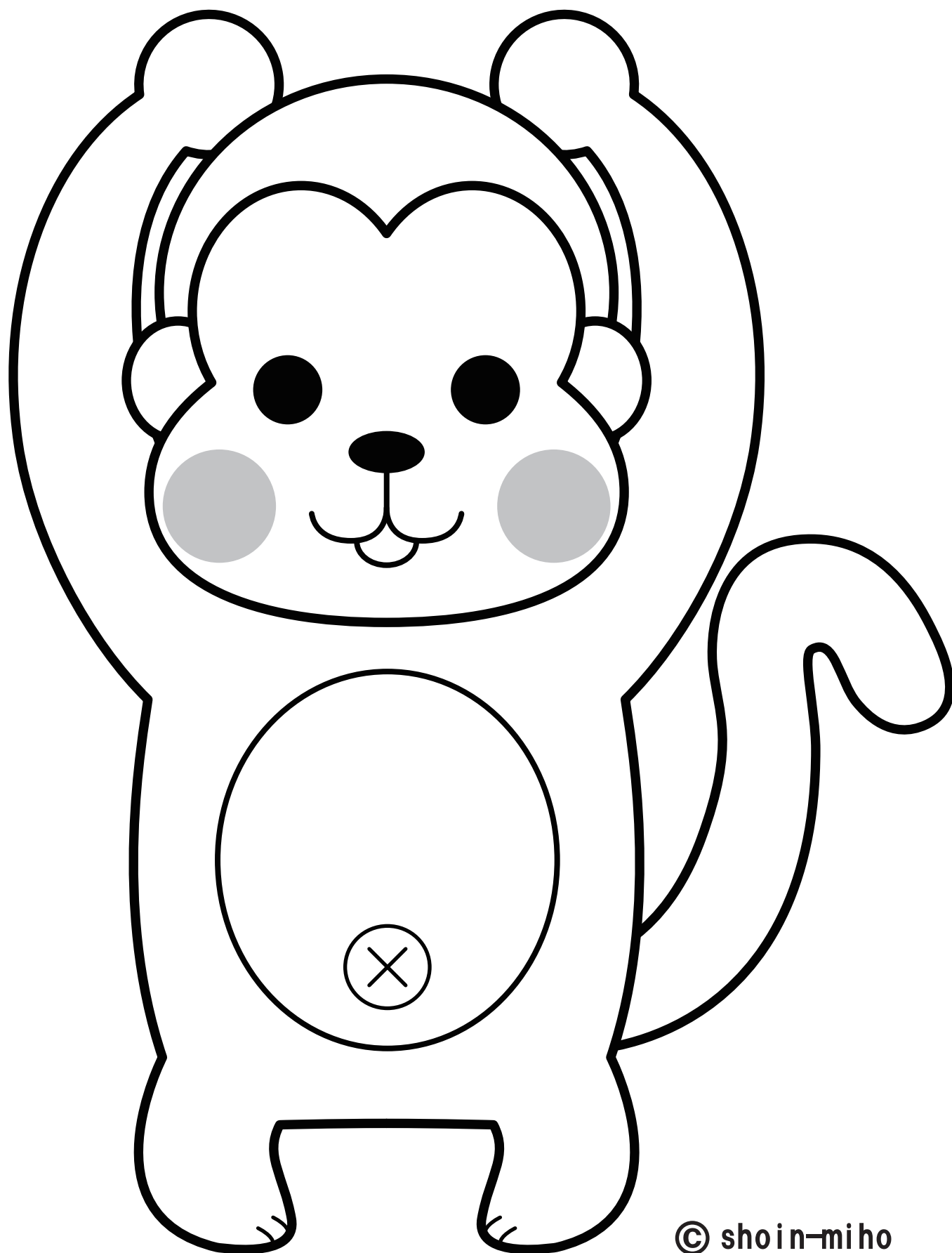

シルエットクイズ



シルエットクイズ

答え： サンタクロース
(Santa Claus)

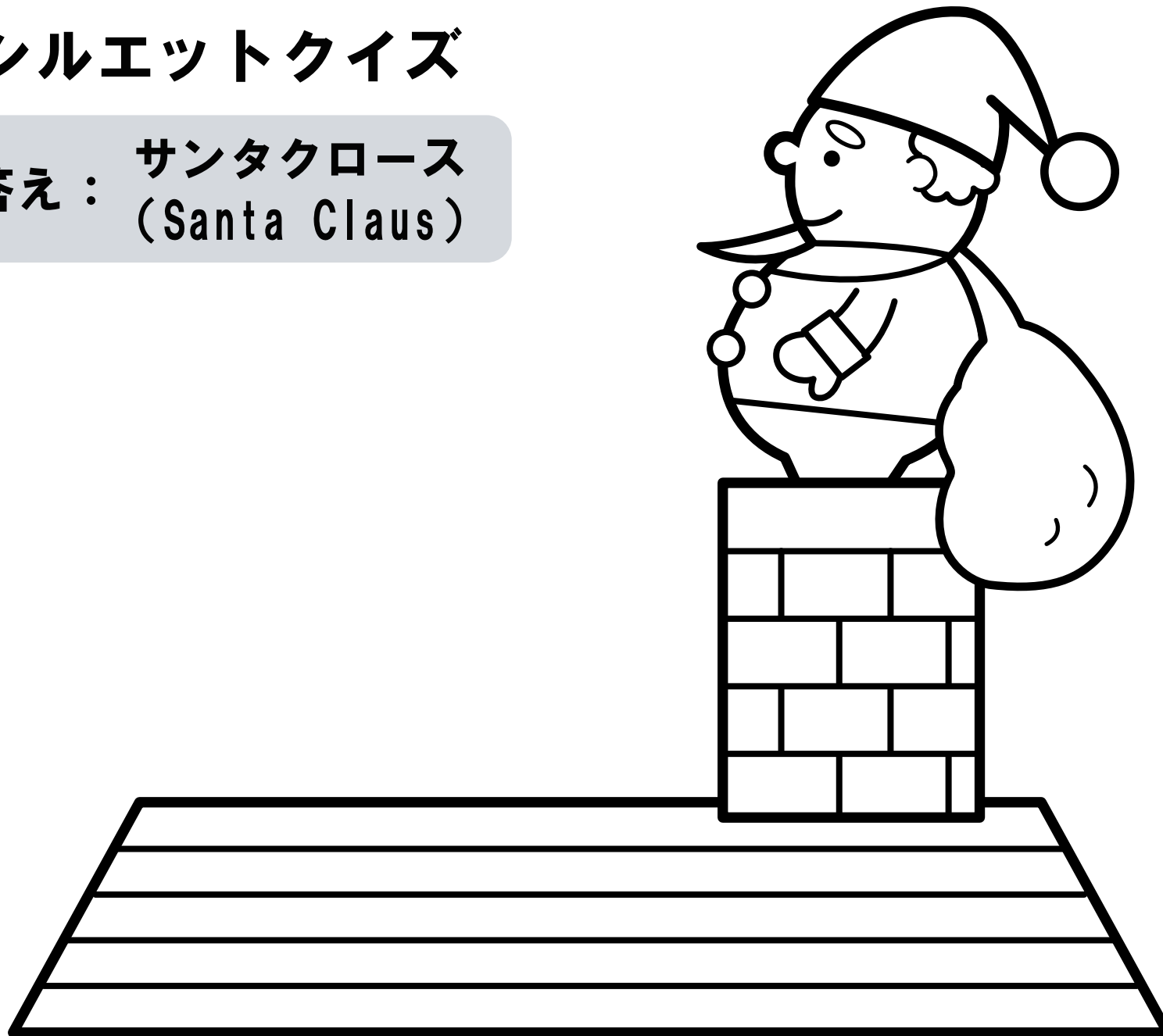

シルエットクイズ

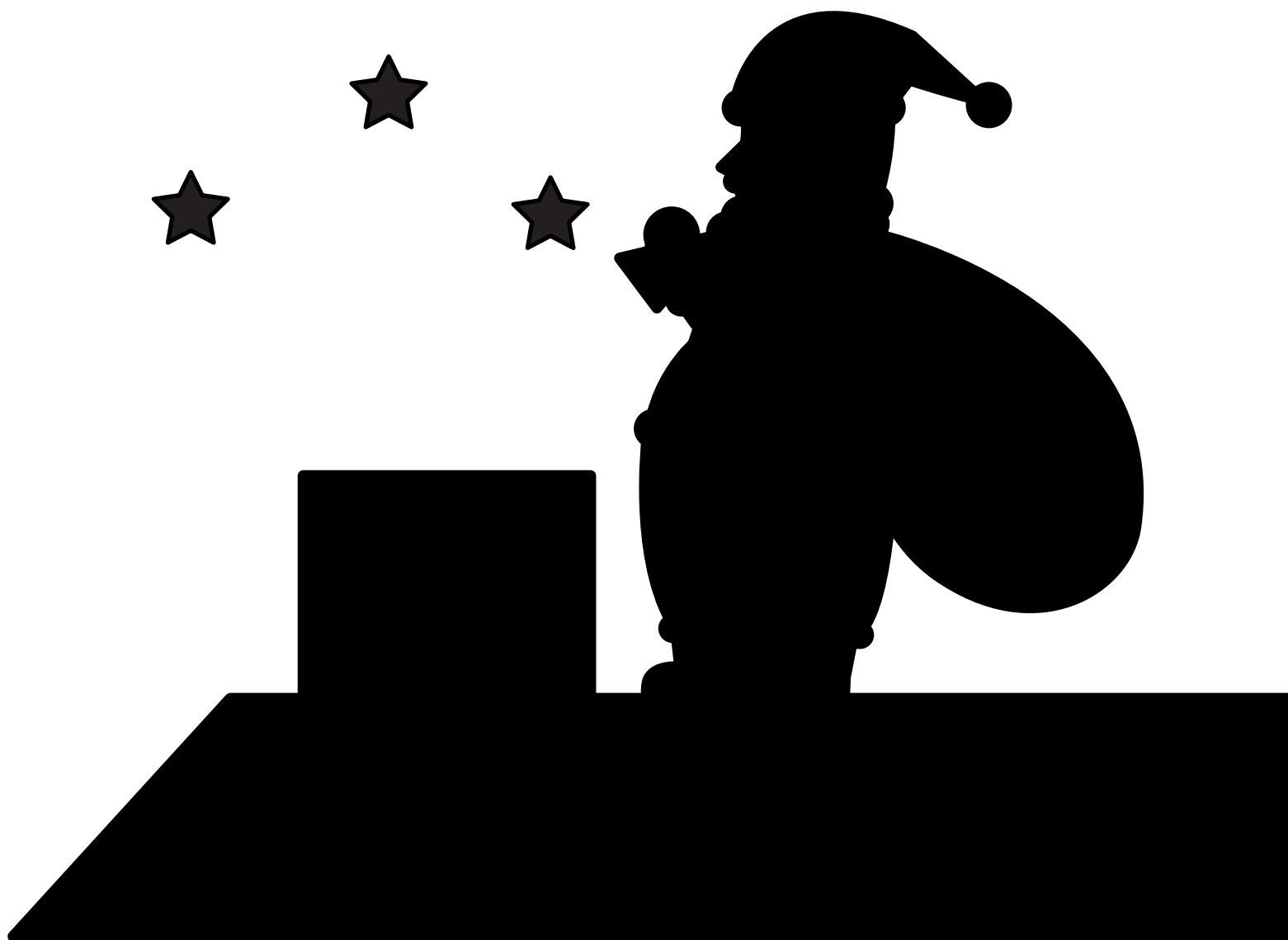

シルエットクイズ

答え： サンタクロース
(Santa Claus)

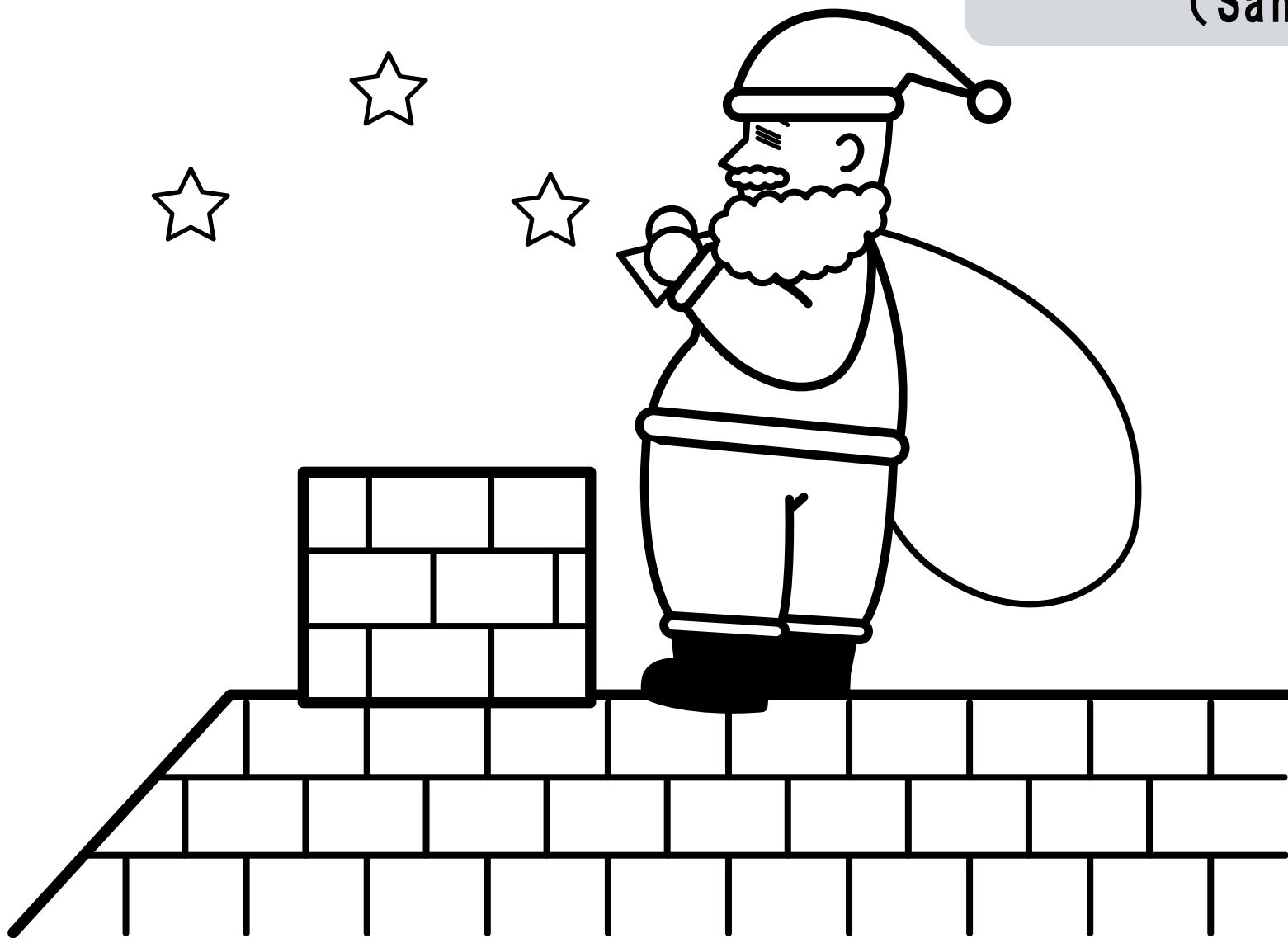

シルエットクイズ

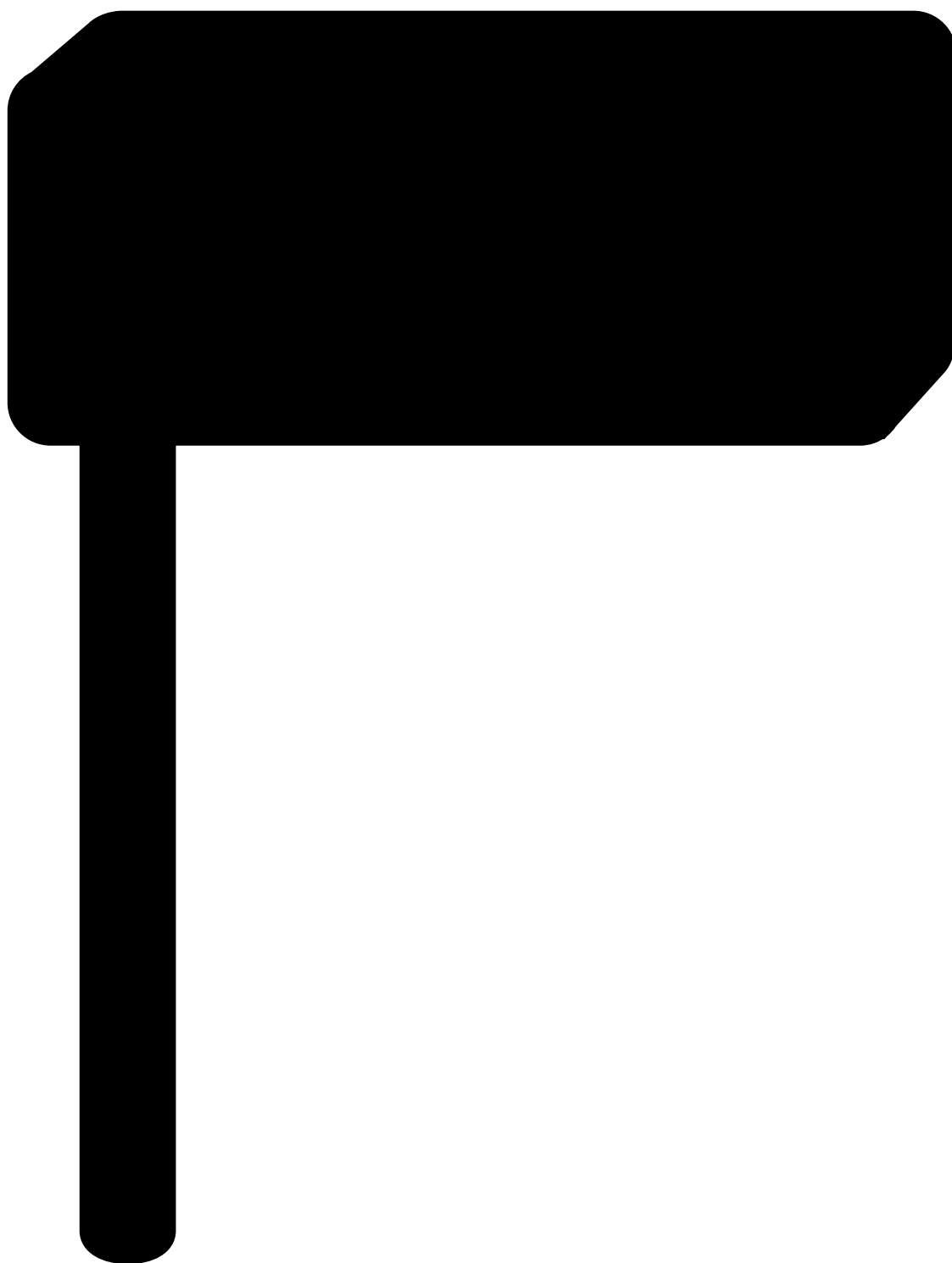

シルエットクイズ

答え： 信号
(signal)

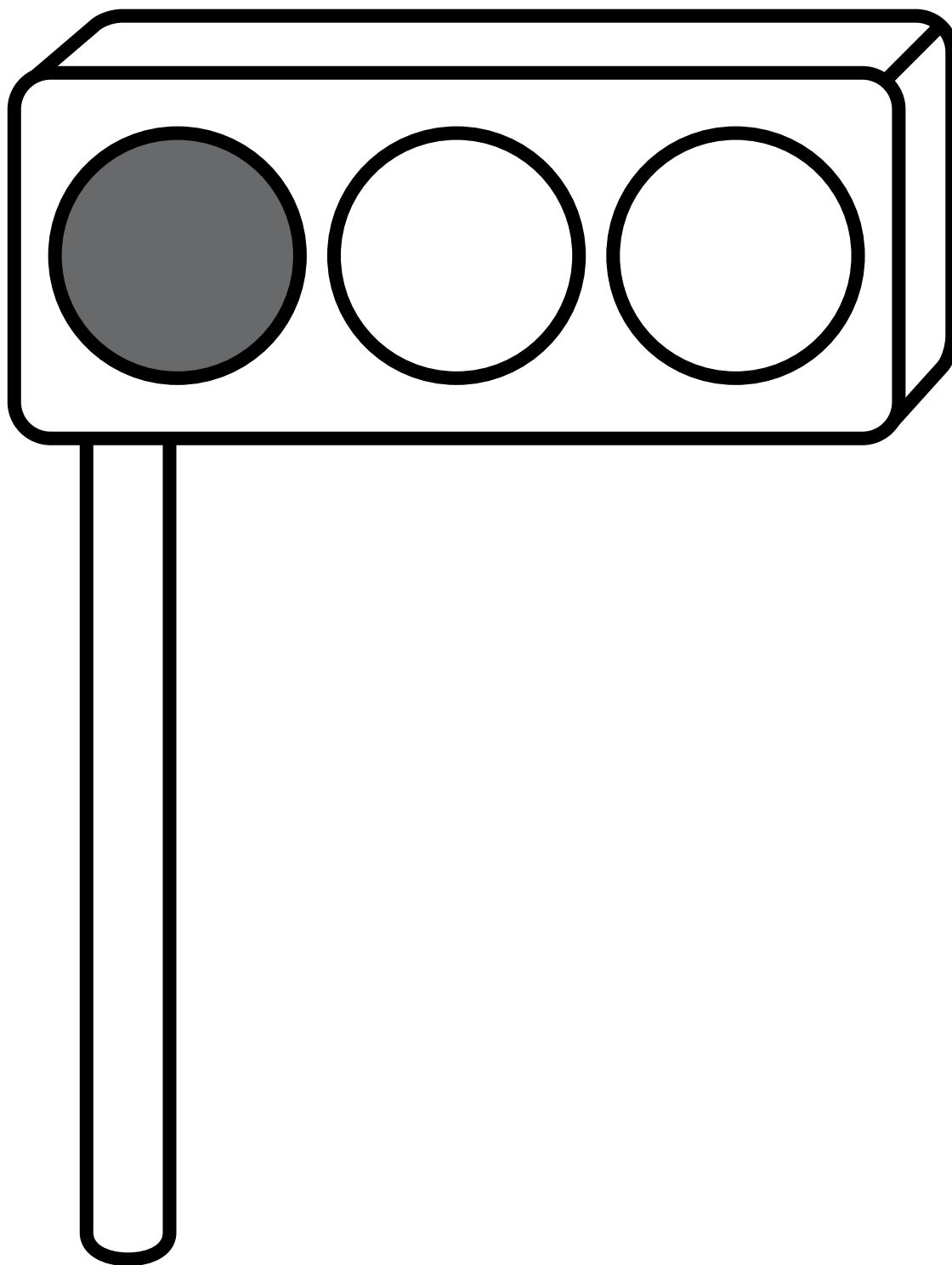

シルエットクイズ

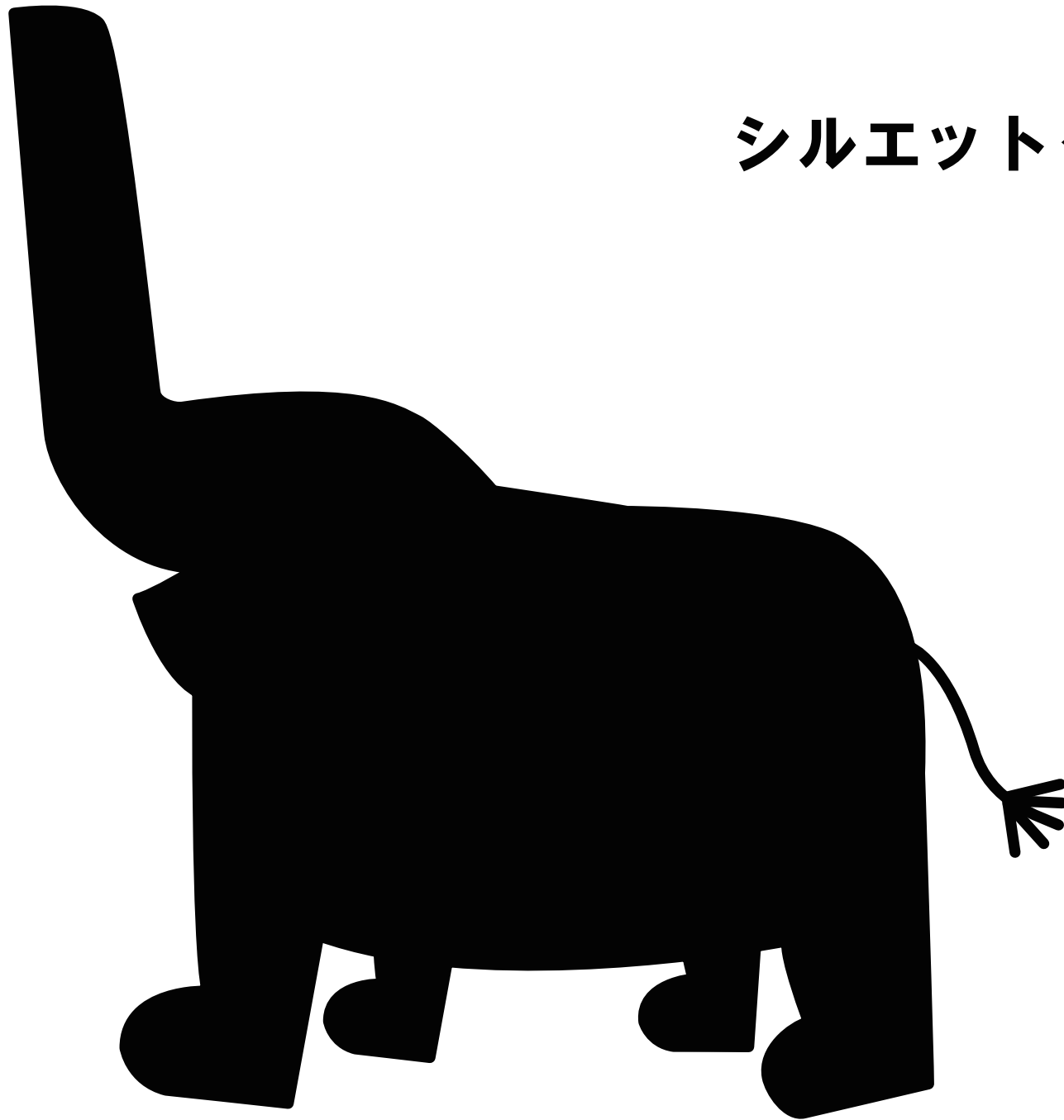

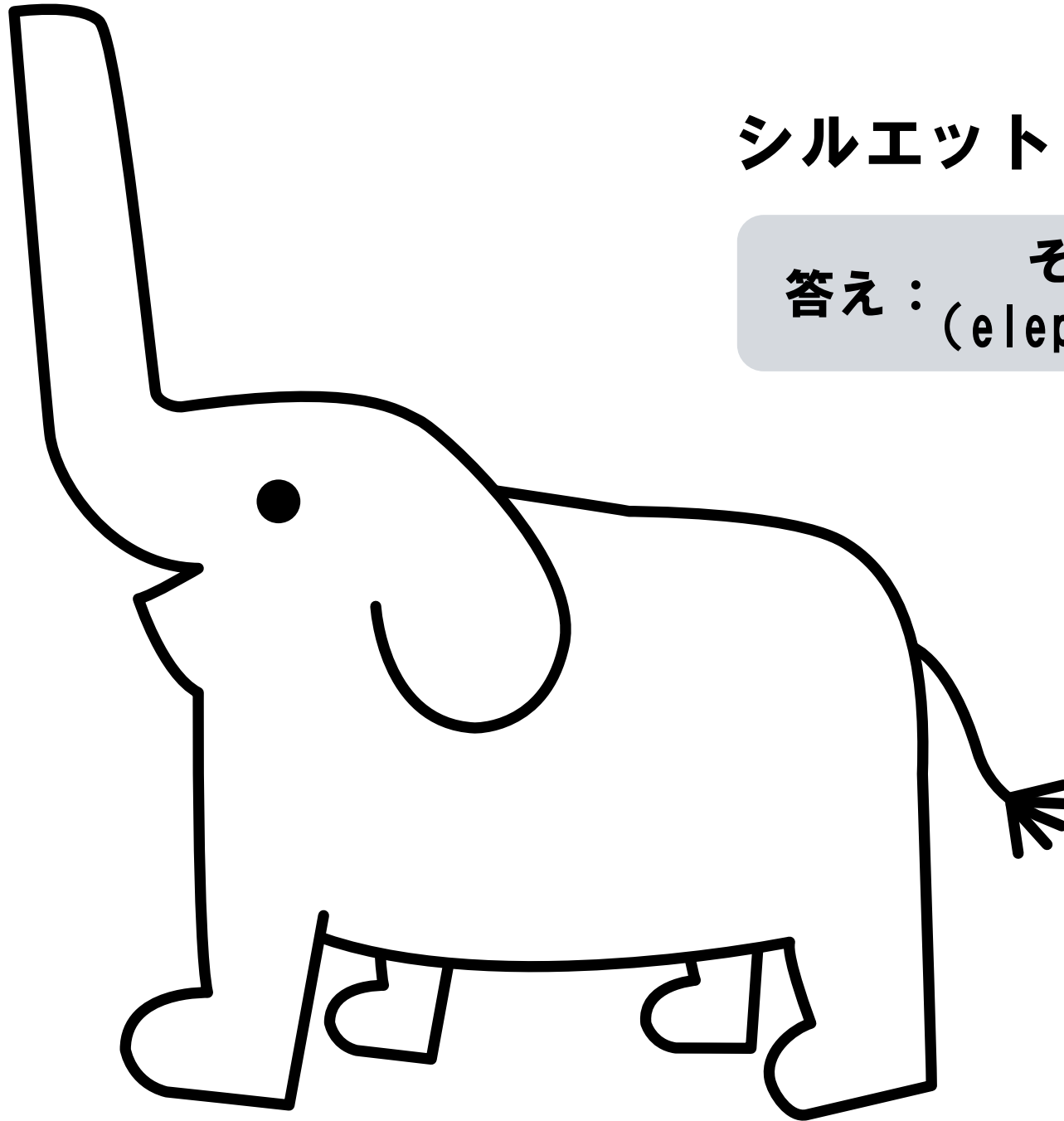

シルエットクイズ

答え： ぞう
(elephant)

シルエットクイズ

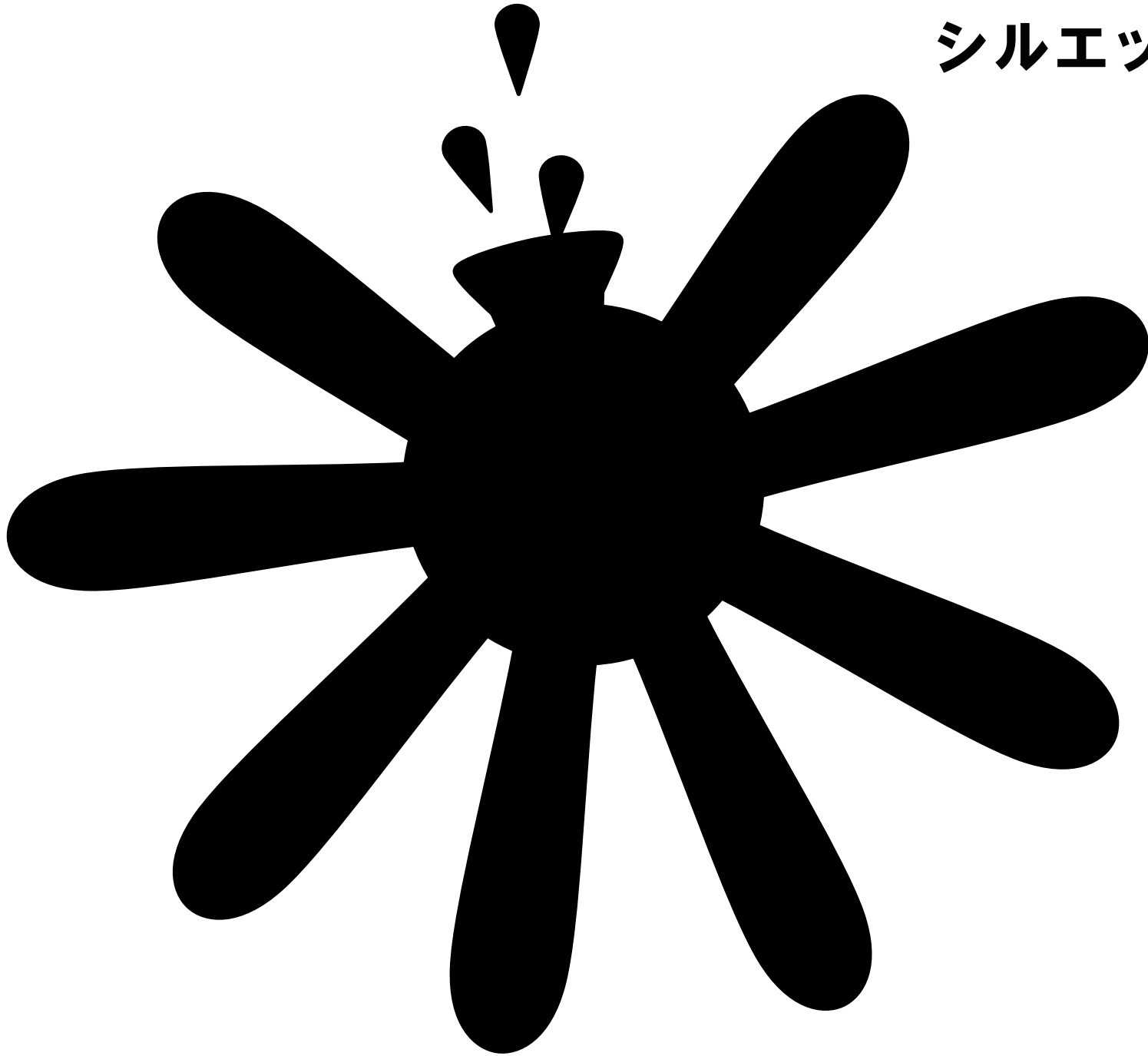

シルエットクイズ

答え： たこ
(octopus)

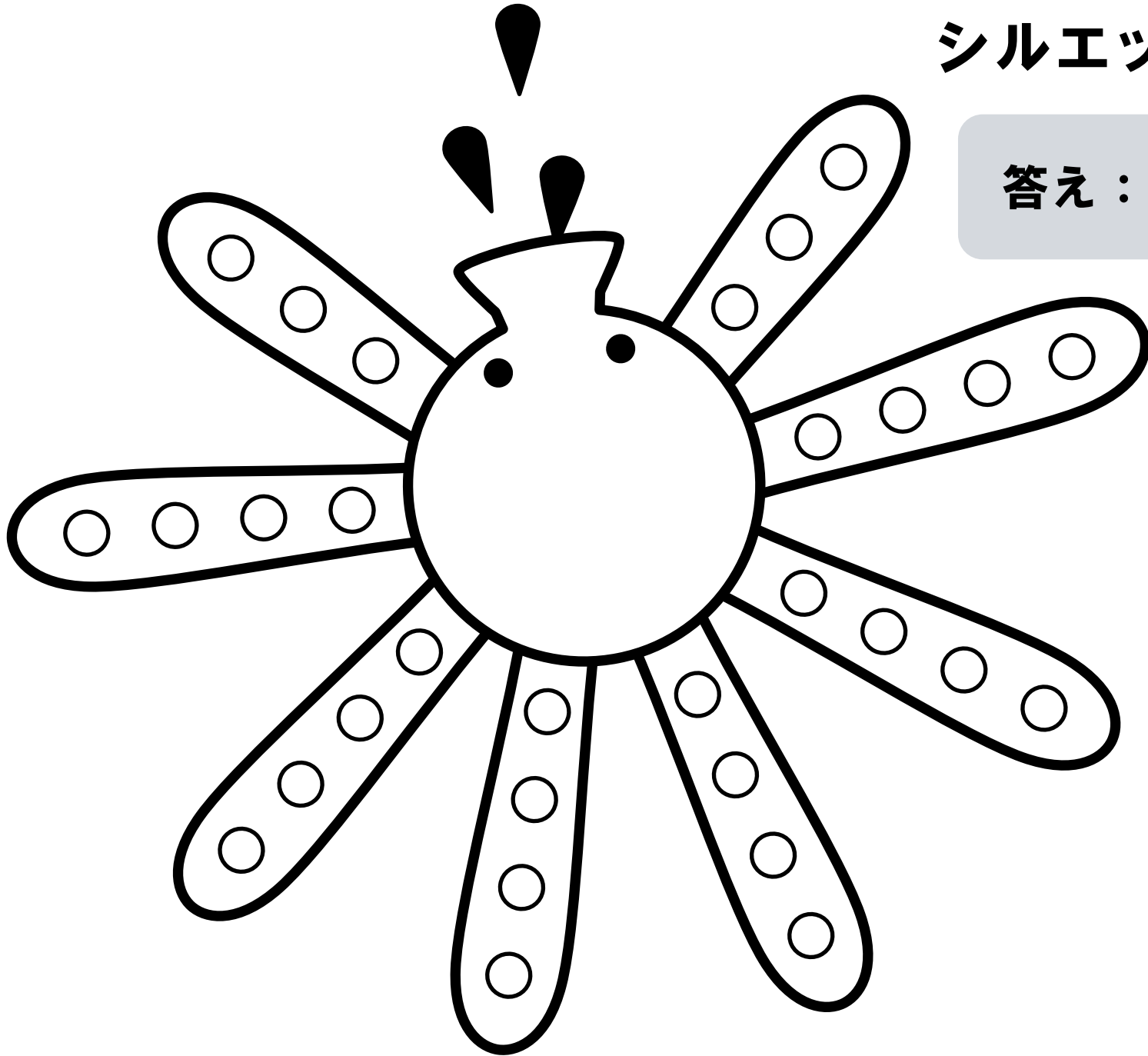

シルエットクイズ

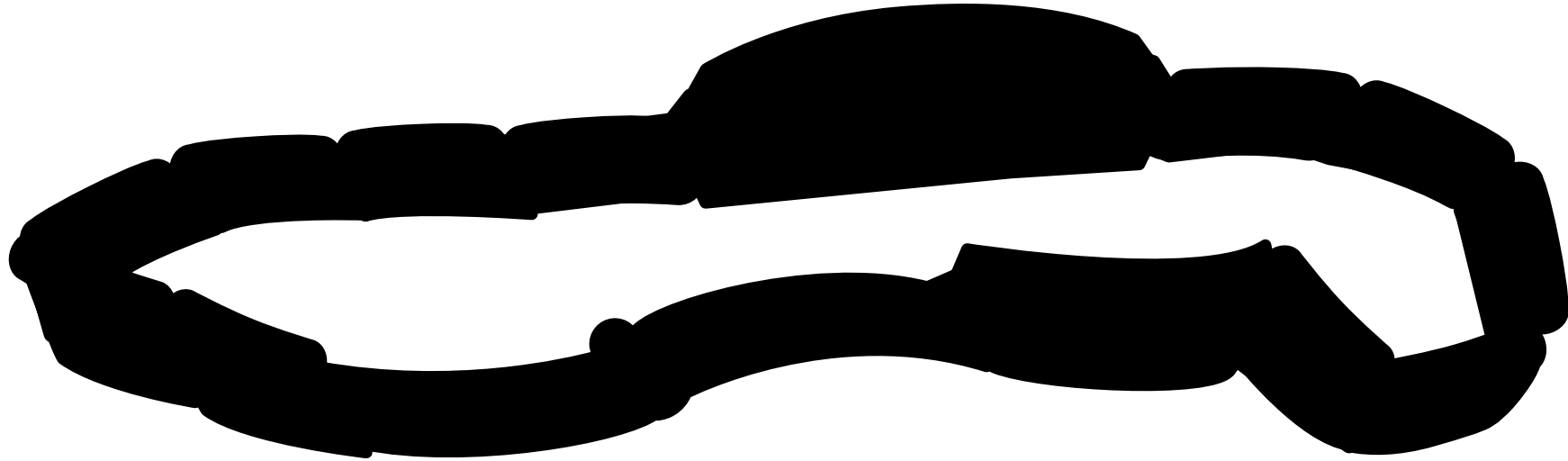

シルエットクイズ

答え：うでどけい
(watch)

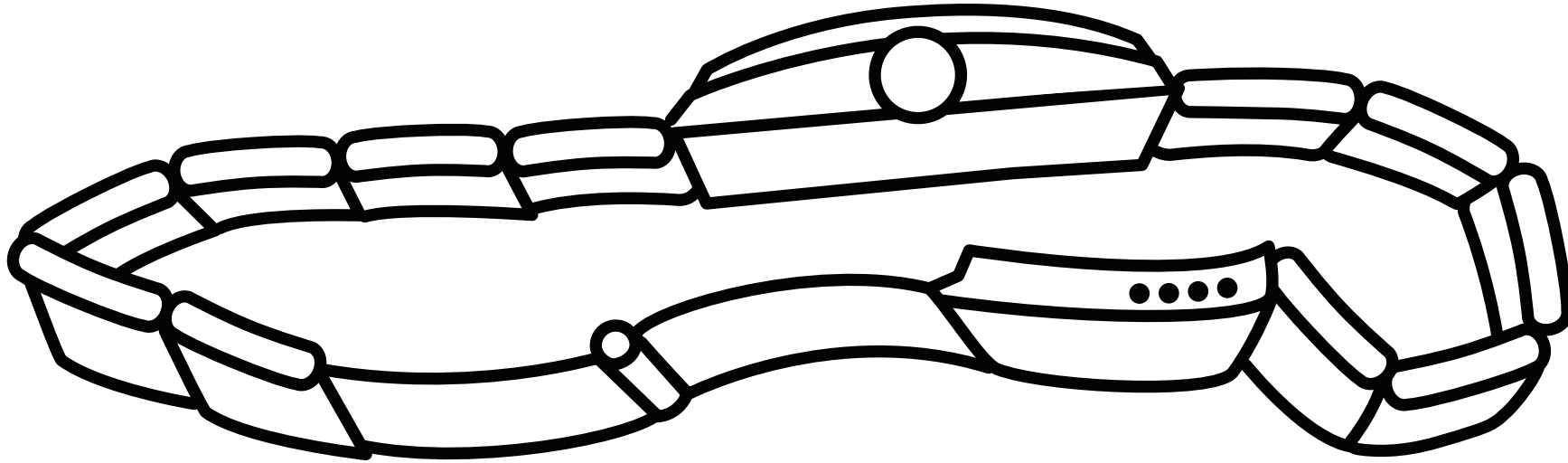

シルエットクイズ

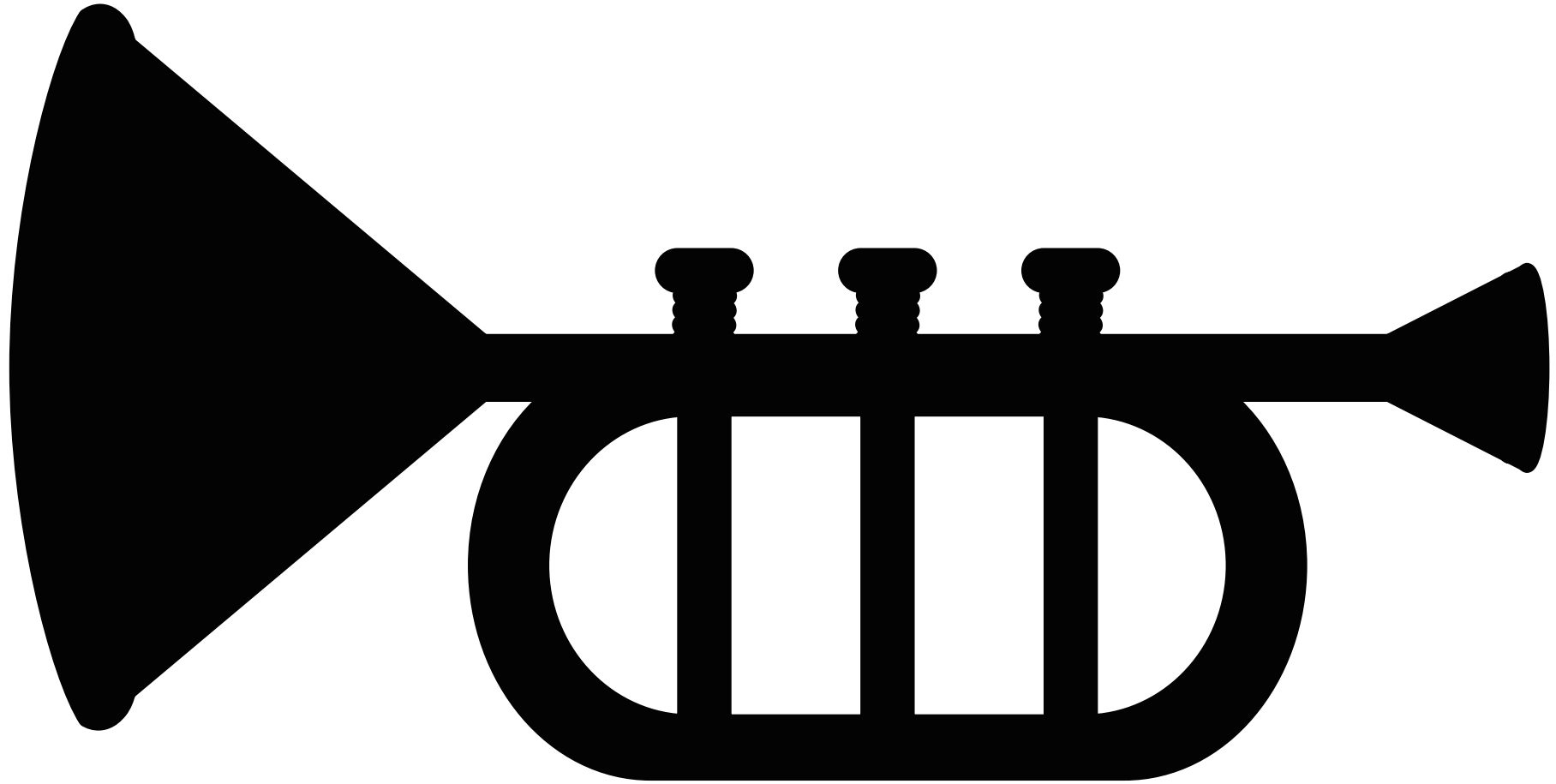

シルエットクイズ

答え： トランペット
(trumpet)

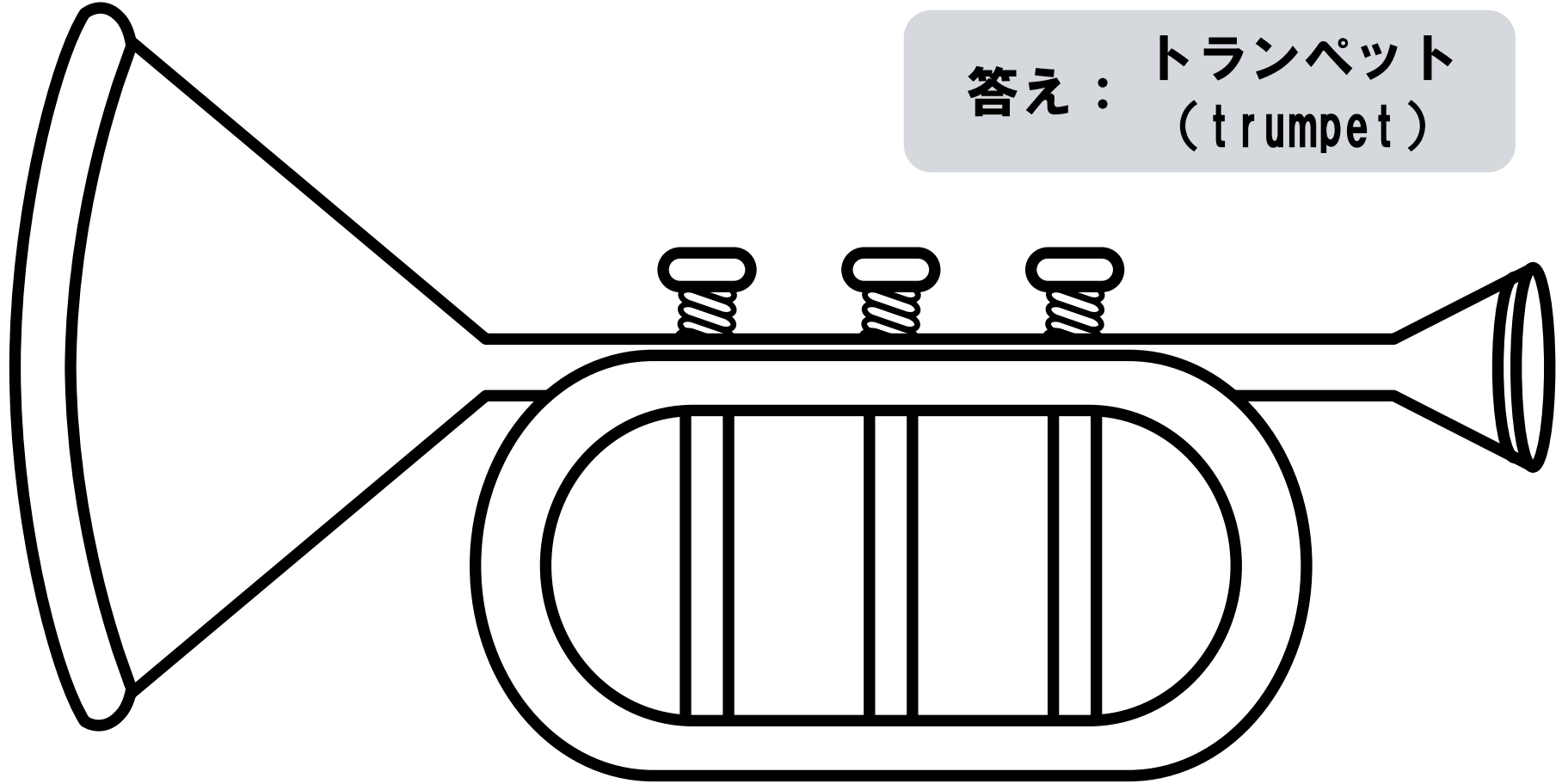

シルエットクイズ

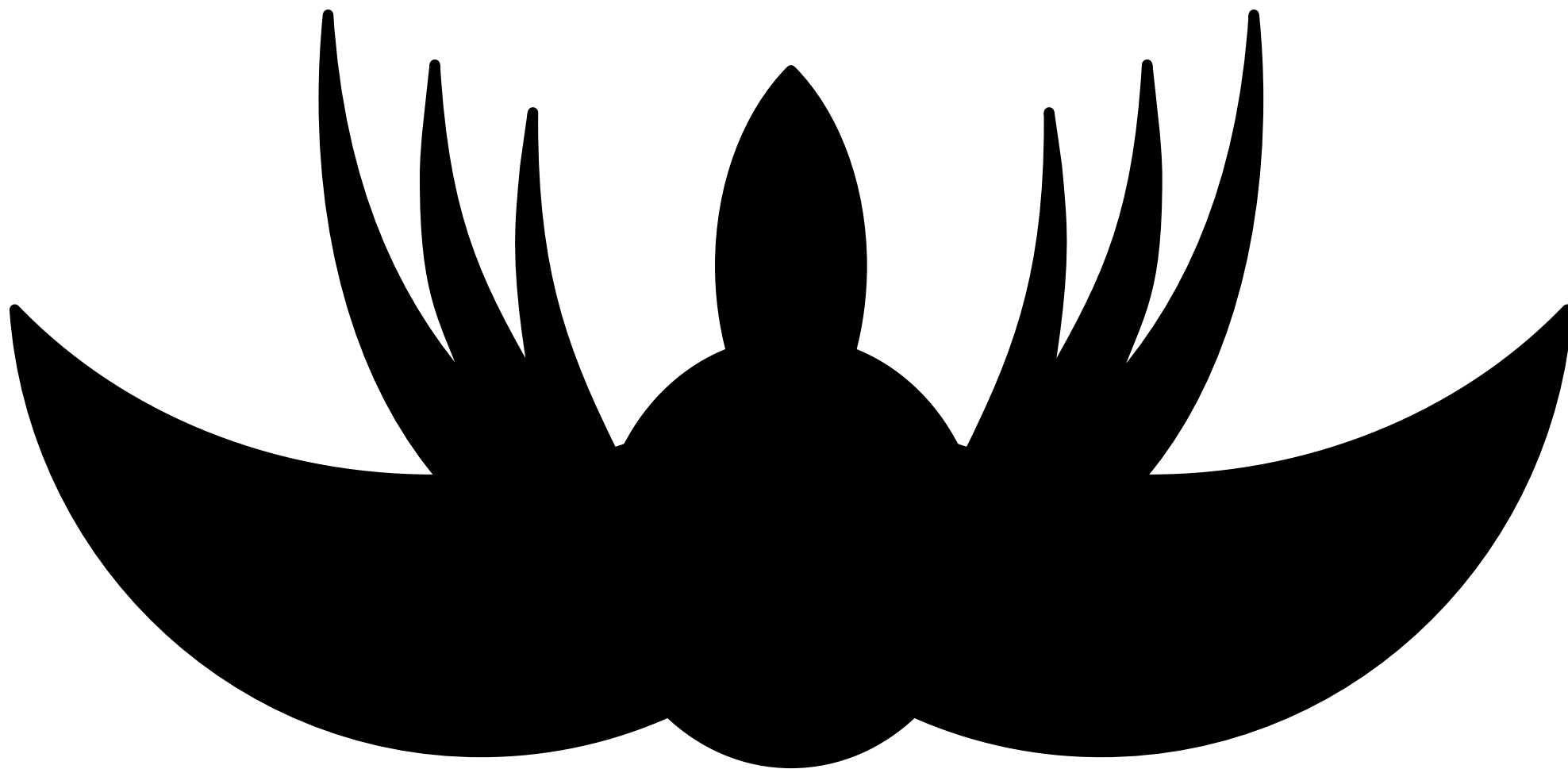

シルエットクイズ

答え： 上から見たとり
(bird)

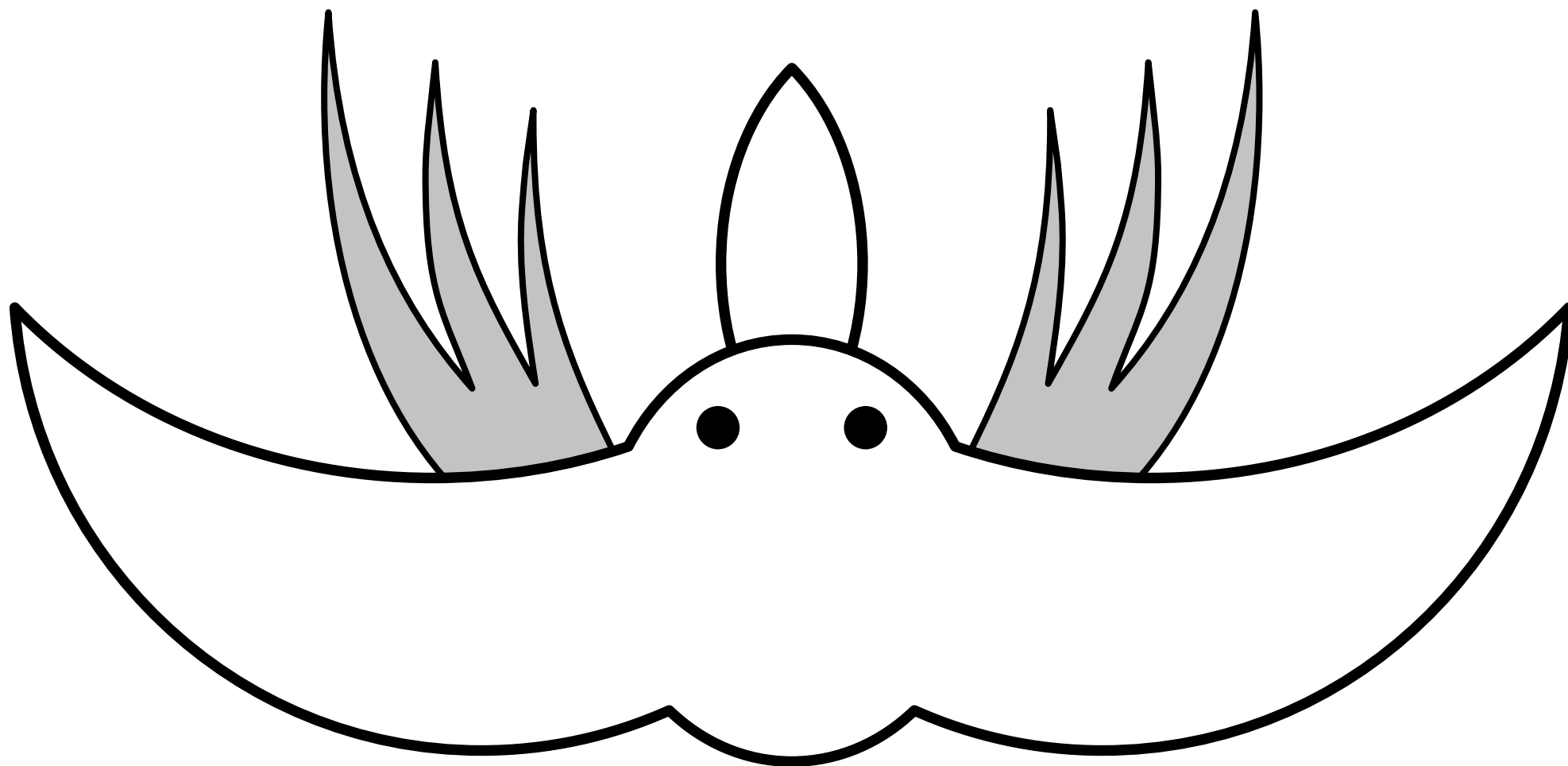

シルエットクイズ



シルエットクイズ

答え： ねこ
(cat)

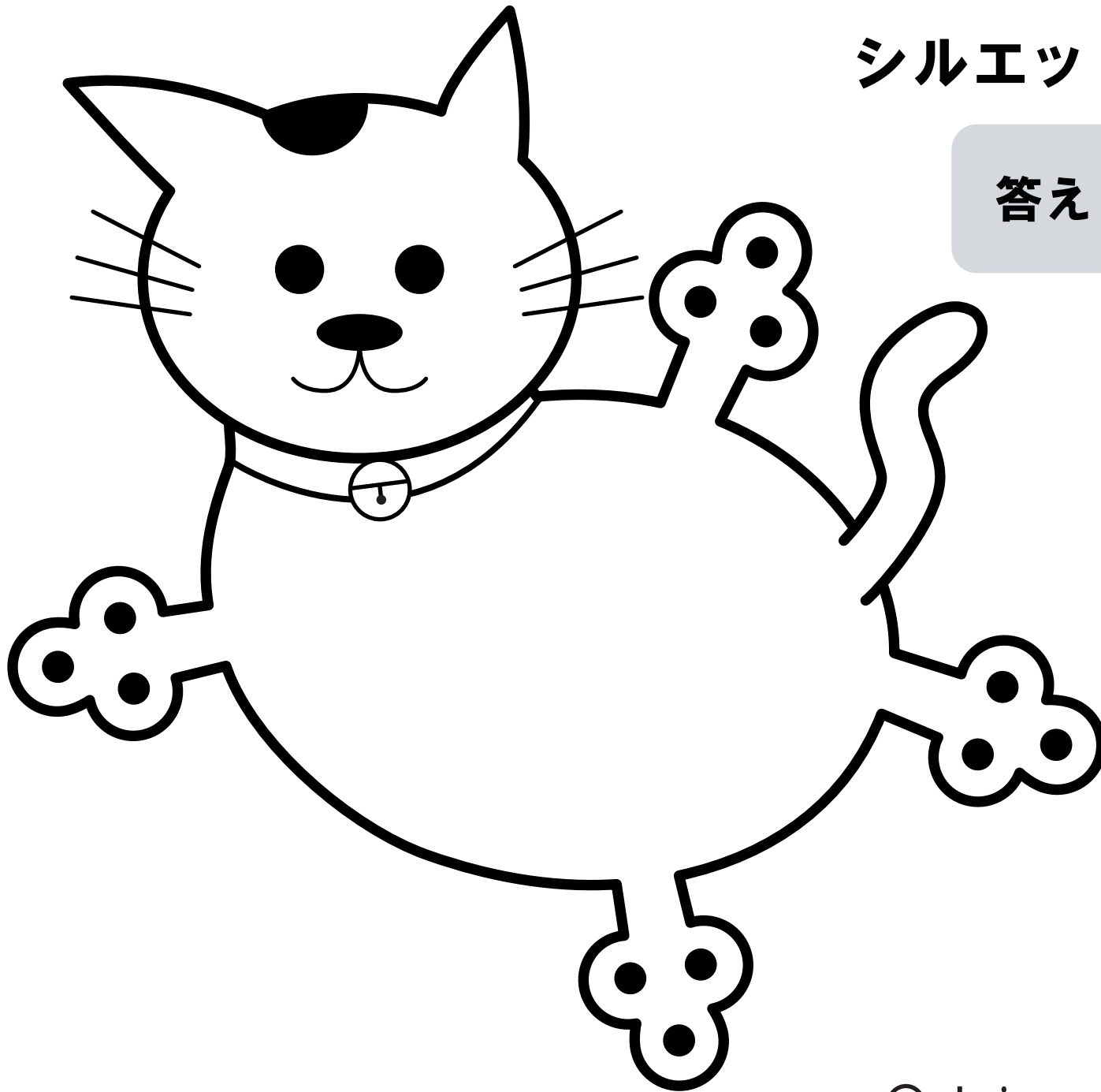

シルエットクイズ

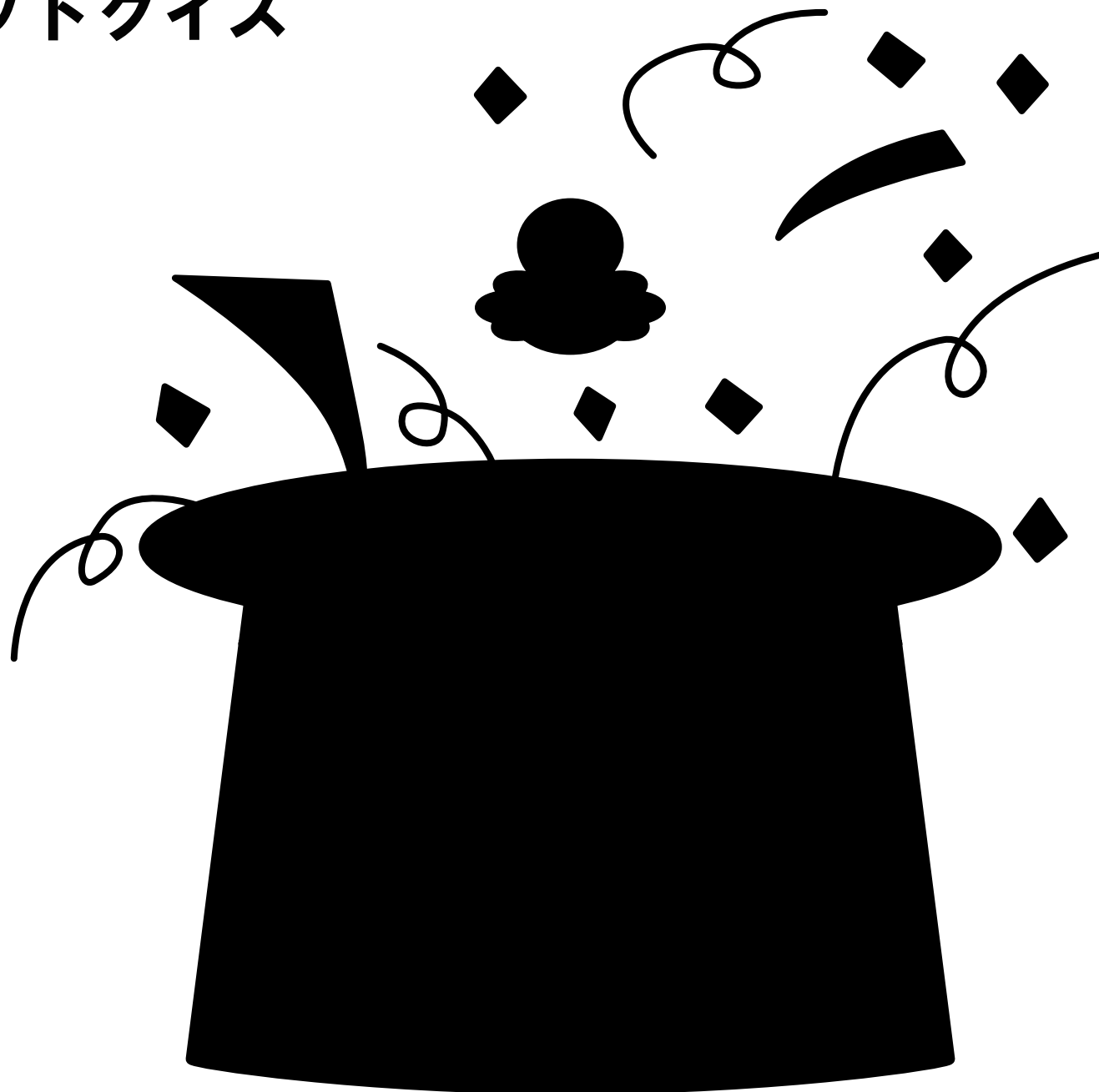

シルエットクイズ

答え： 逆さまから見たハット
(hat)



シルエット クイズ

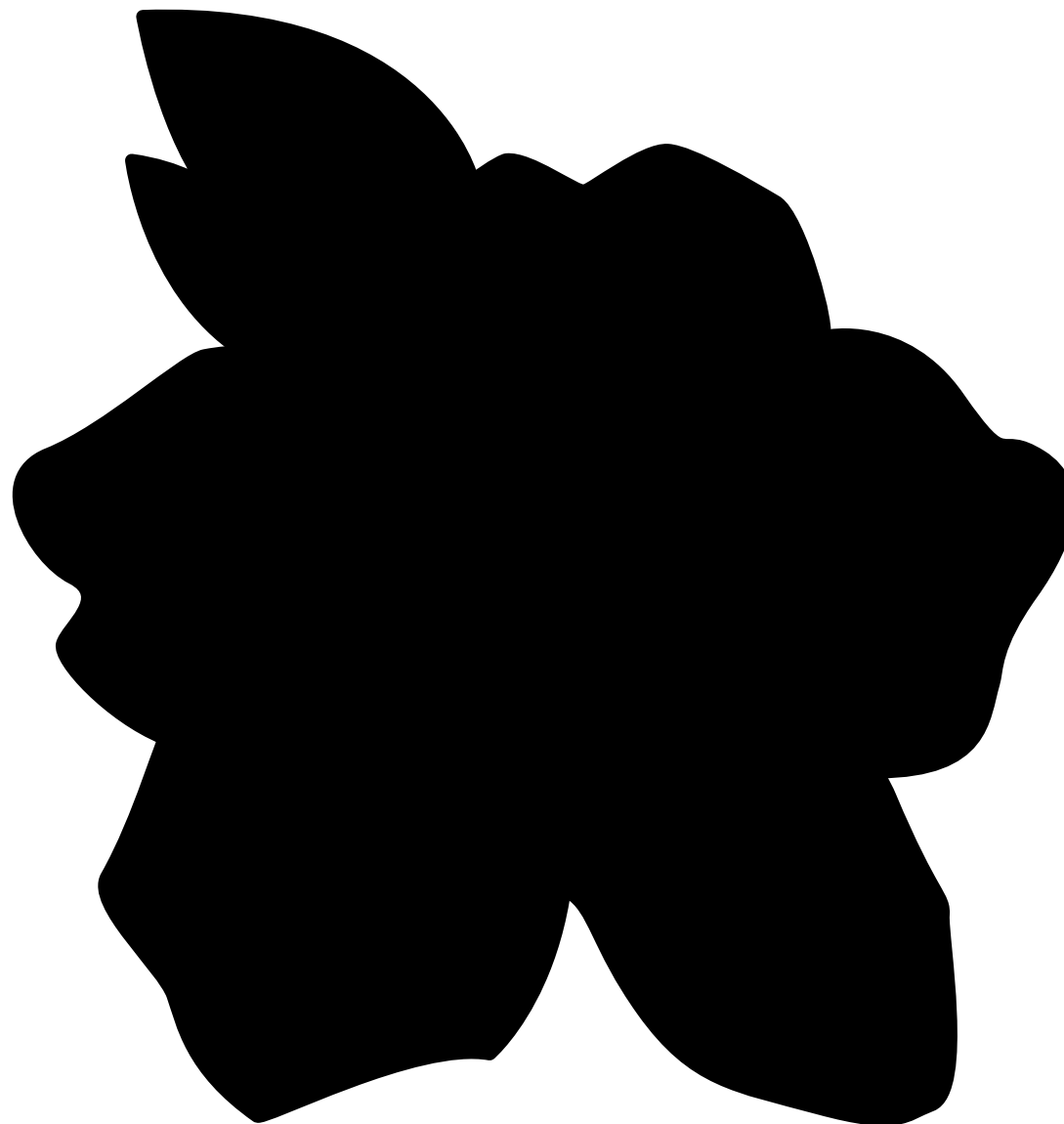

シルエット クイズ

答え： はな
(flower)

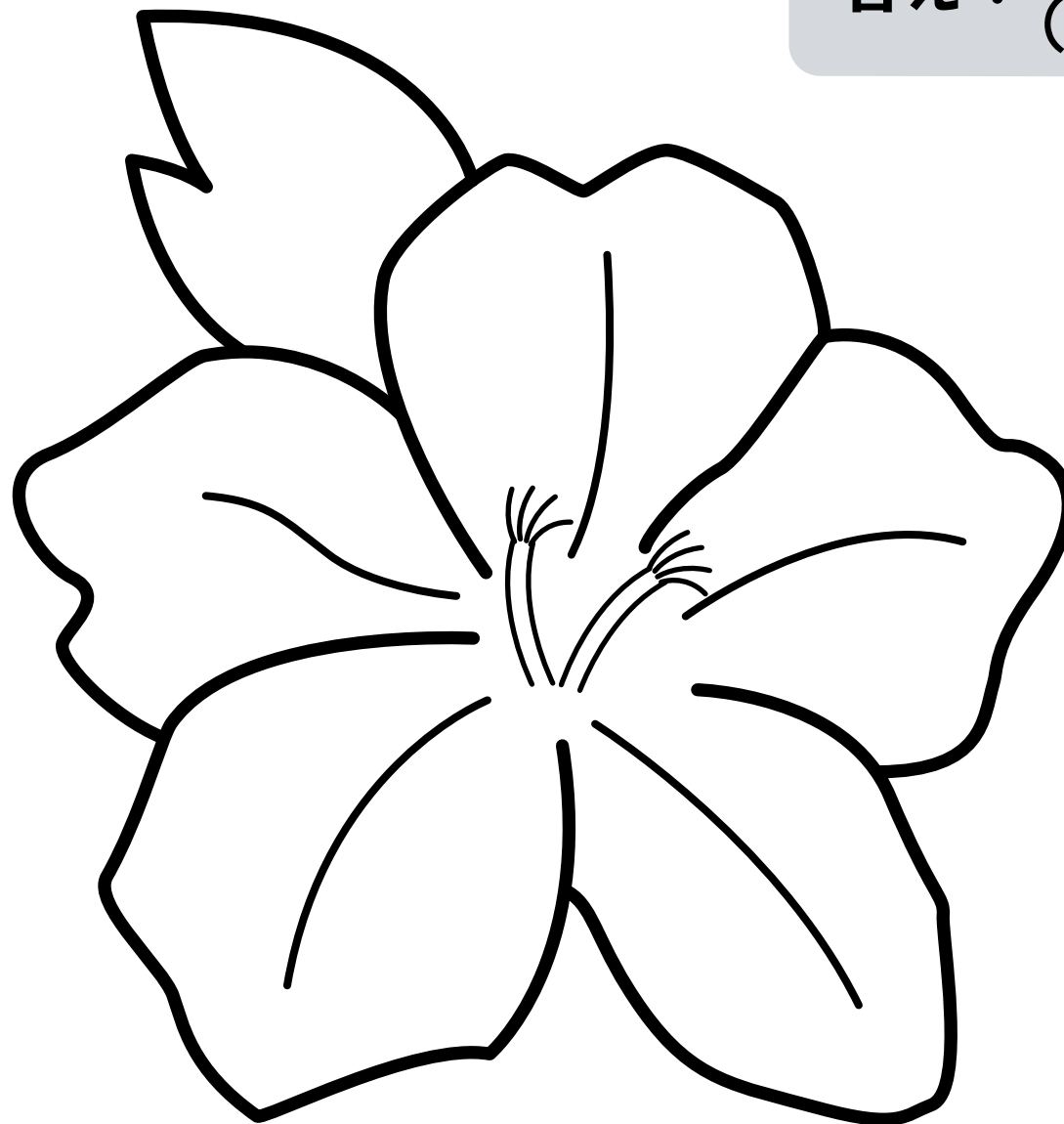

シルエットクイズ

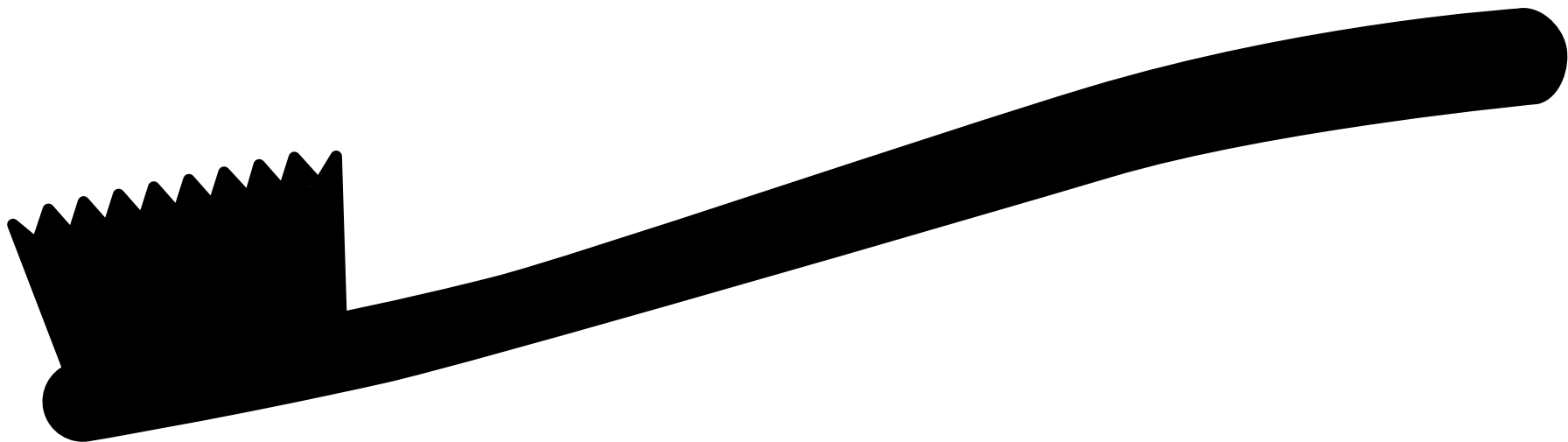

シルエットクイズ

答え： はぶらし
(toothbrush)

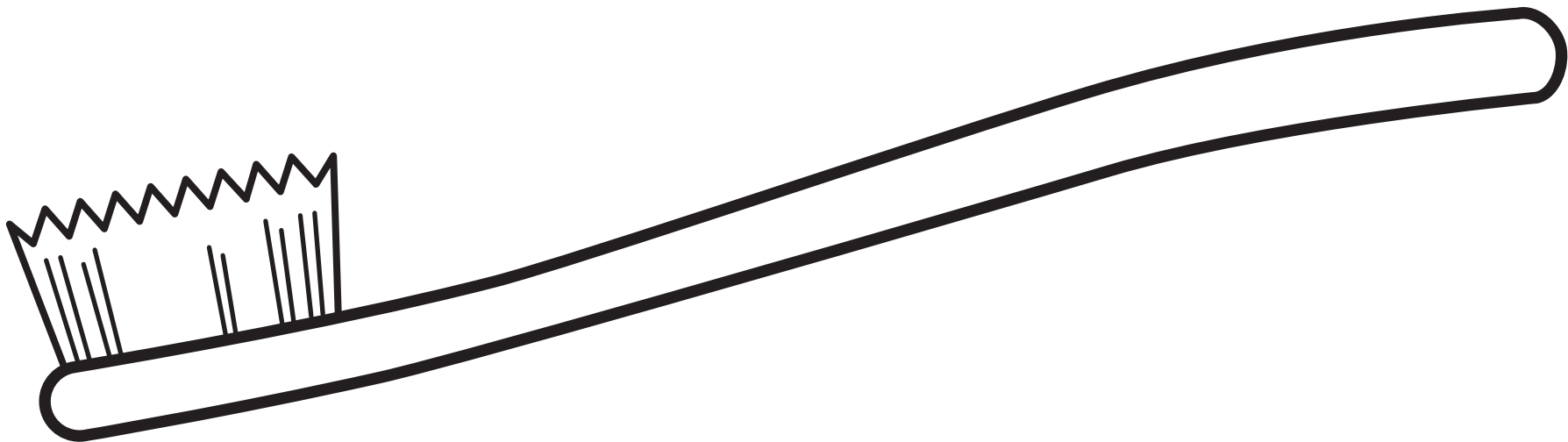

シルエットクイズ

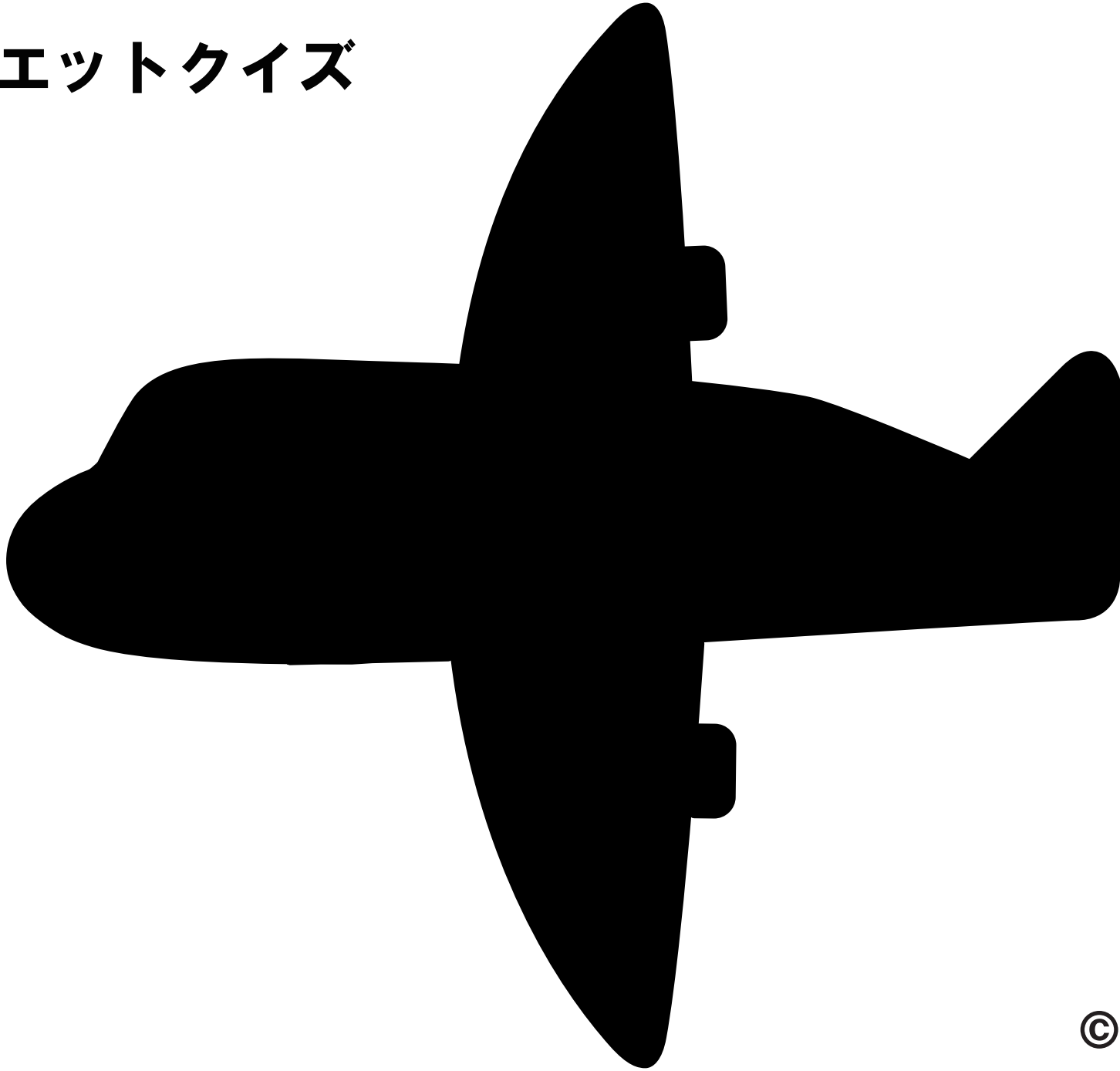

シルエットクイズ

答え： ひこうき
(airplane)

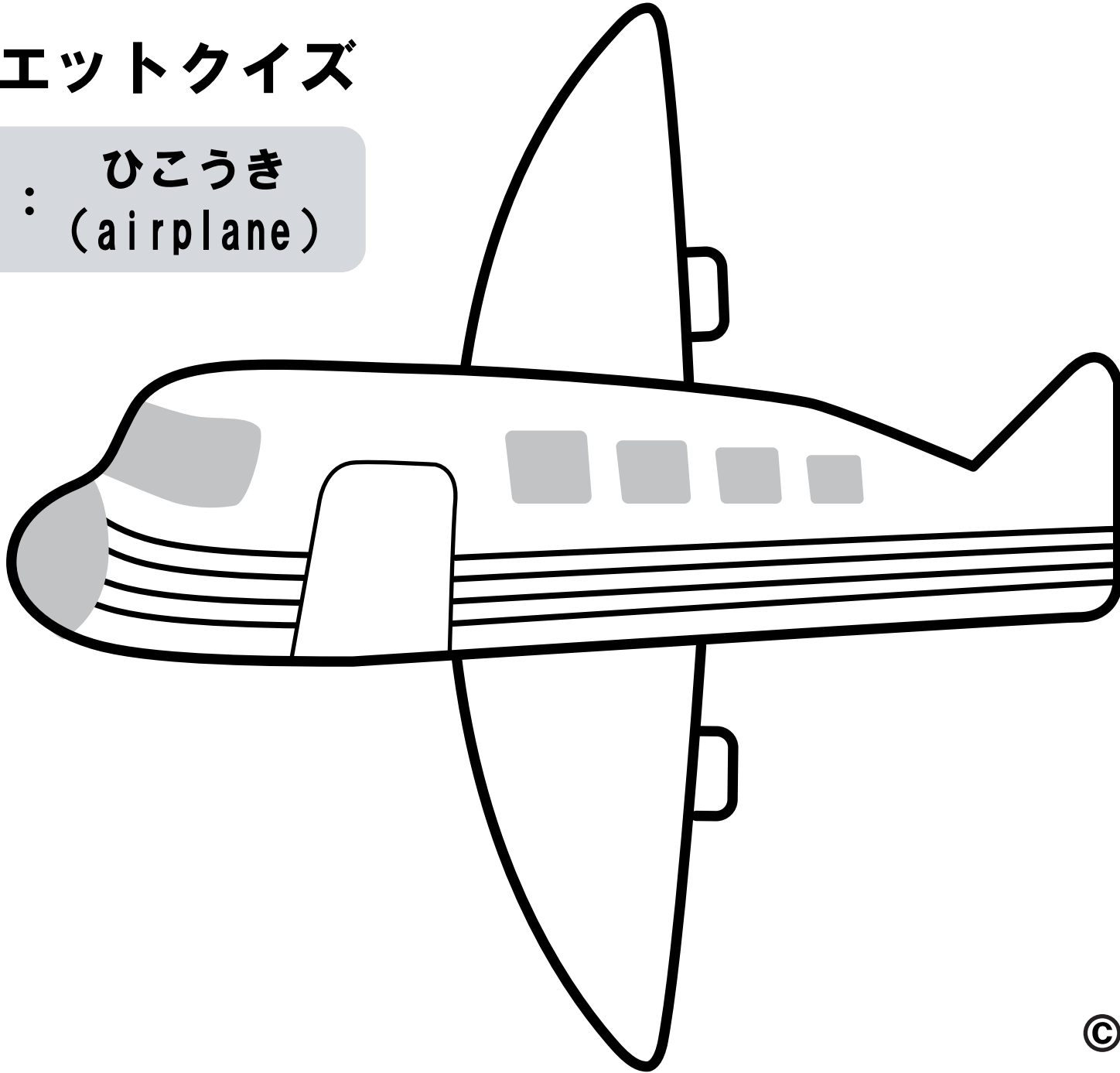

シルエットクイズ

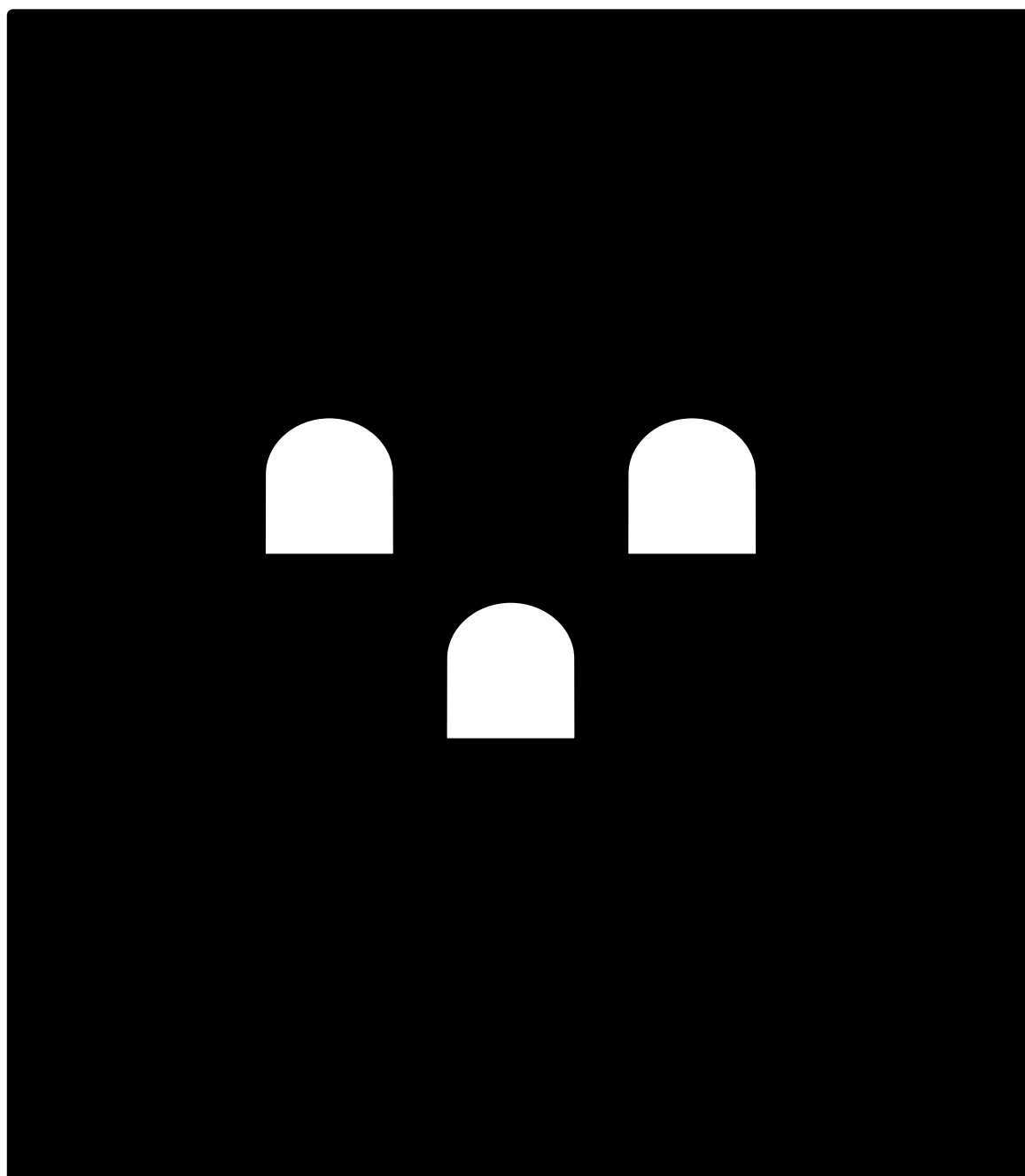

シルエットクイズ

答え：ビンゴカード
(BINGO card)

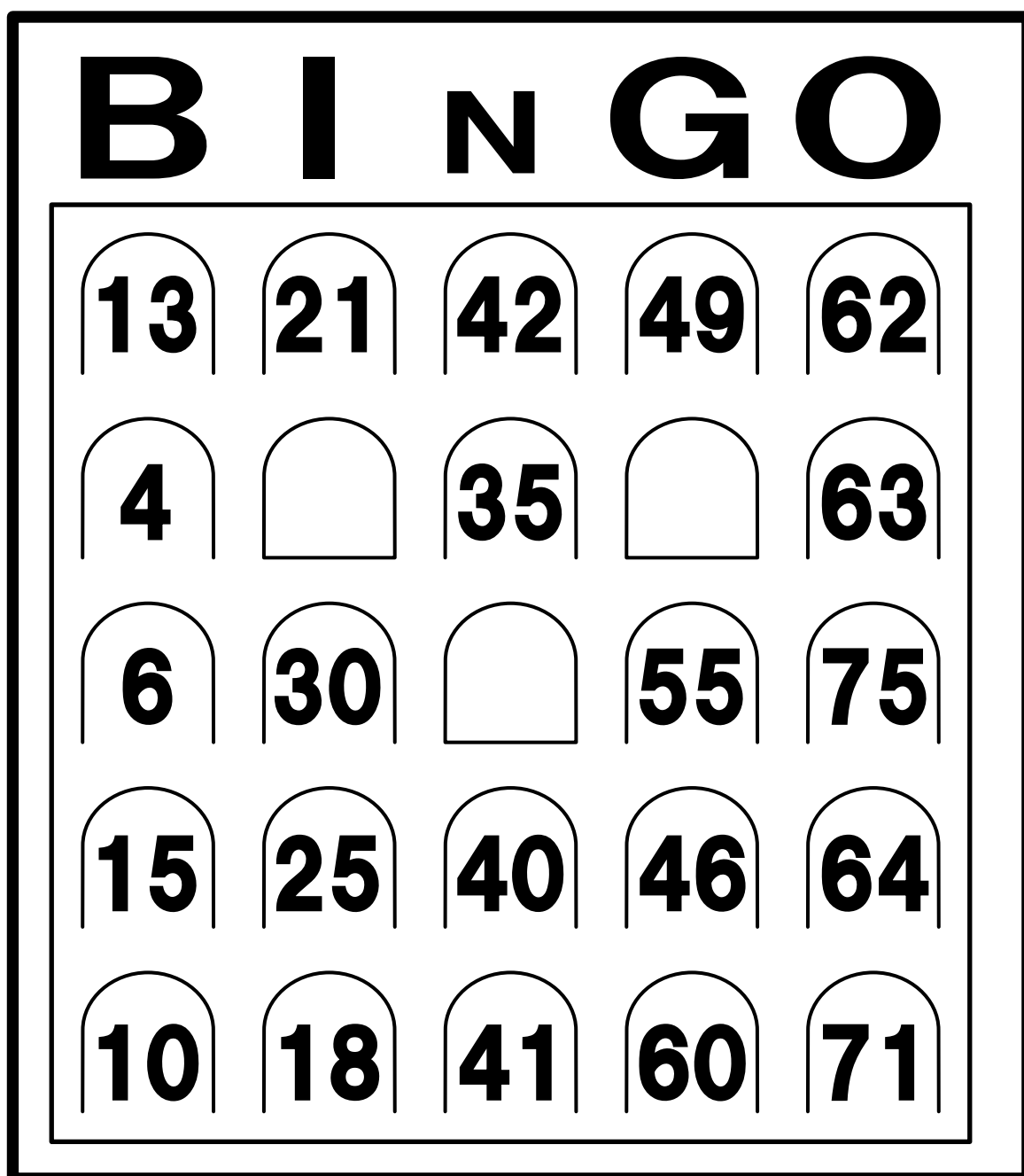

シルエットクイズ

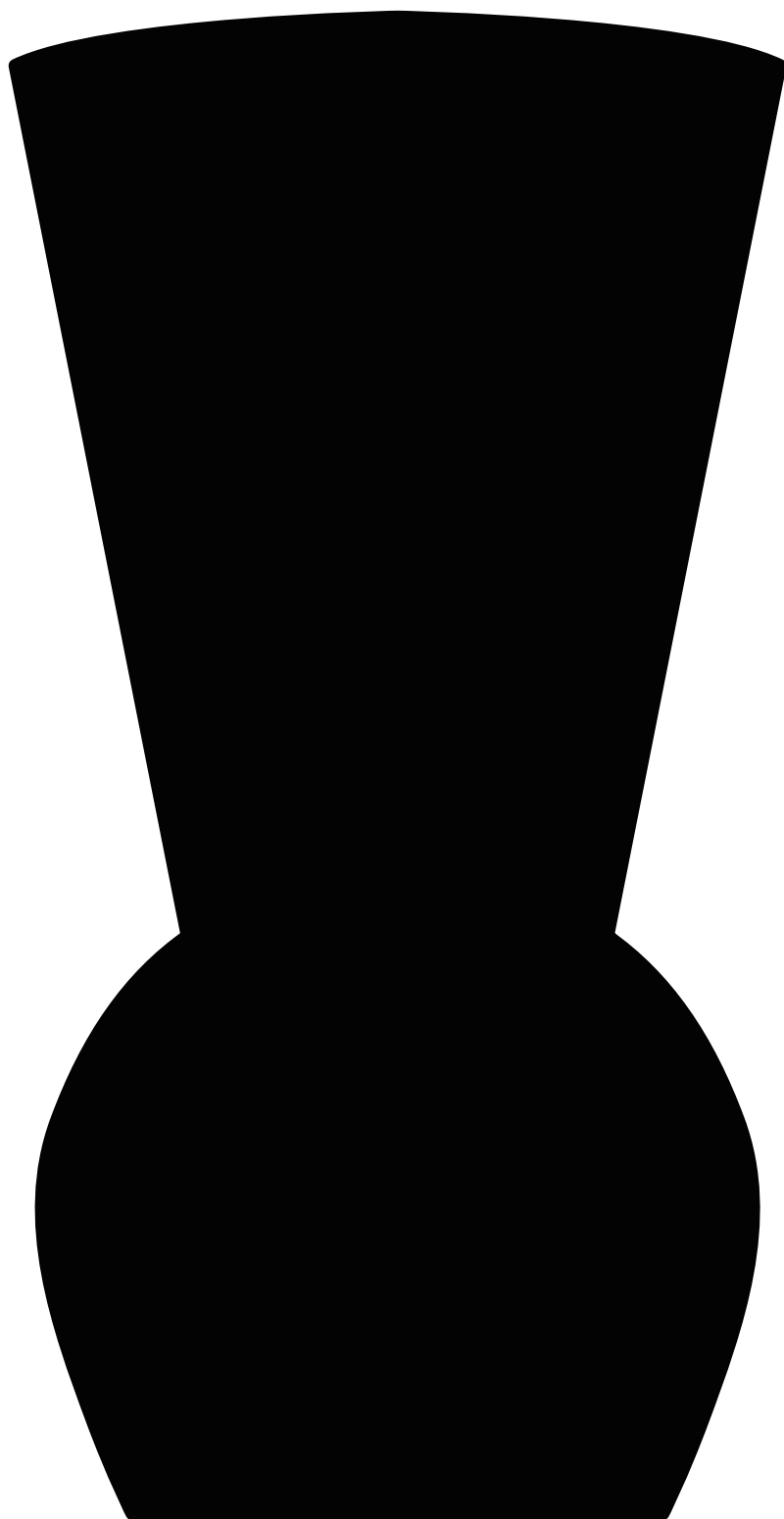

シルエットクイズ

答え： ブーツ
(boots)

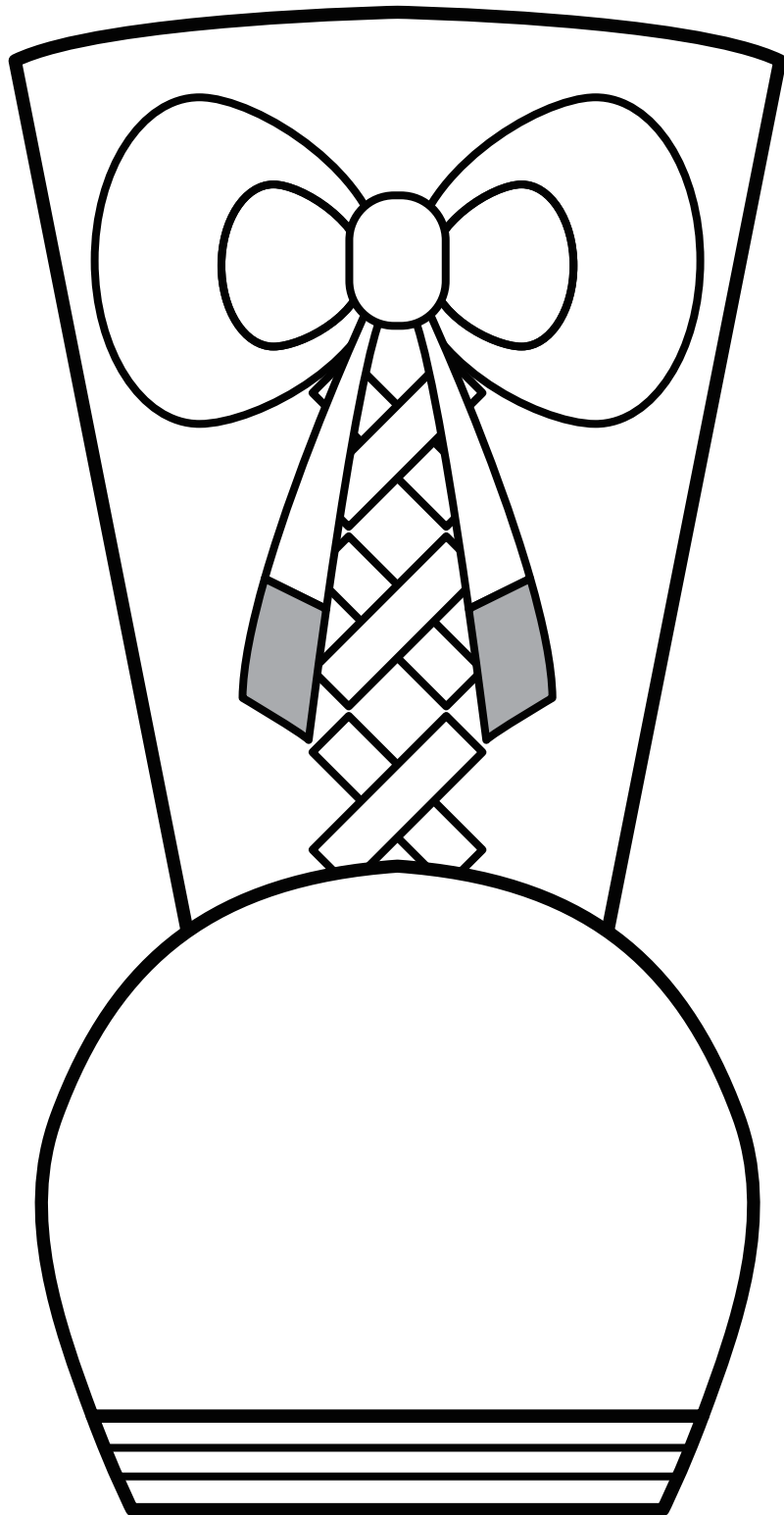

シルエットクイズ

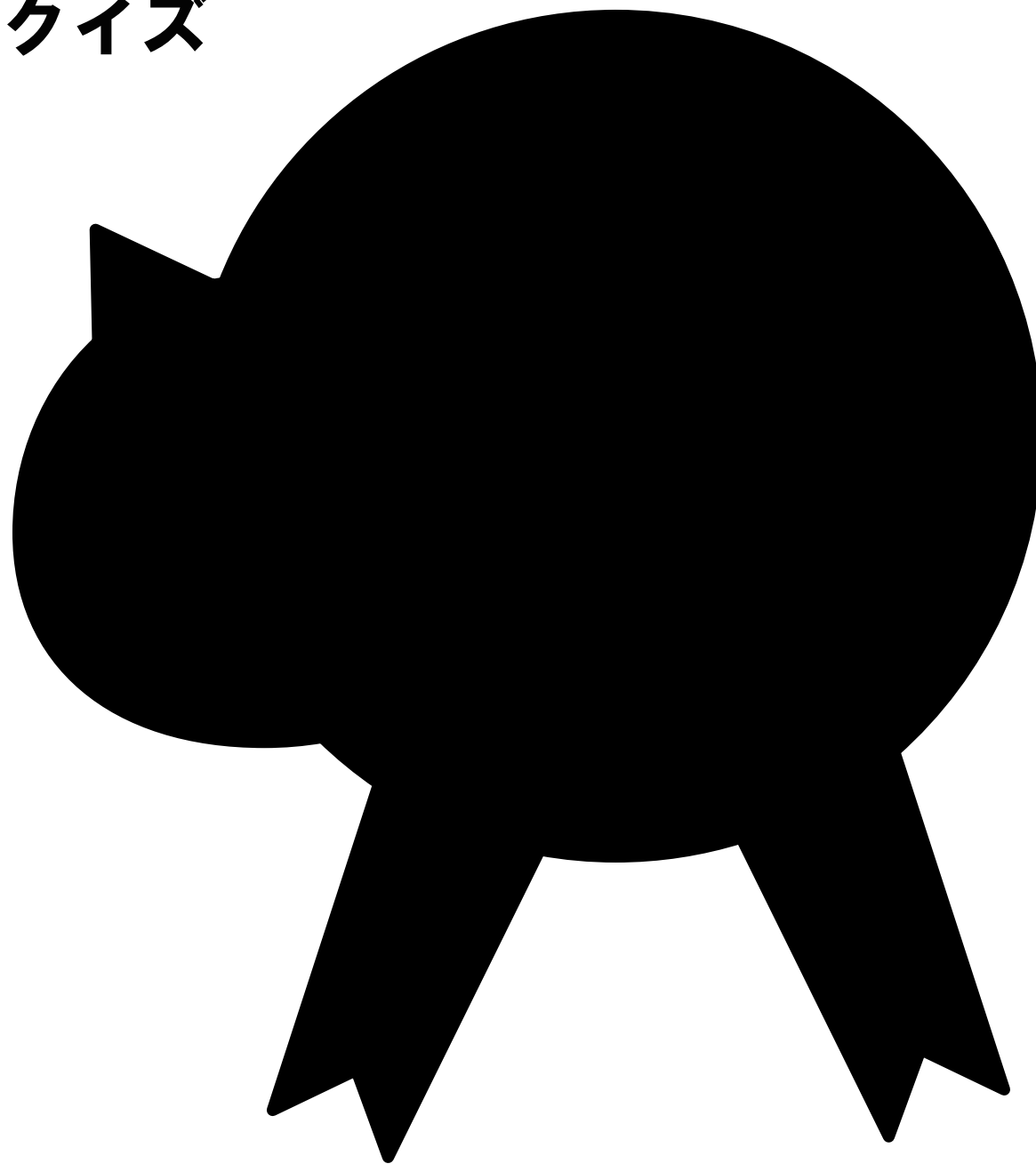

シルエットクイズ

答え： ぶた
(pig)

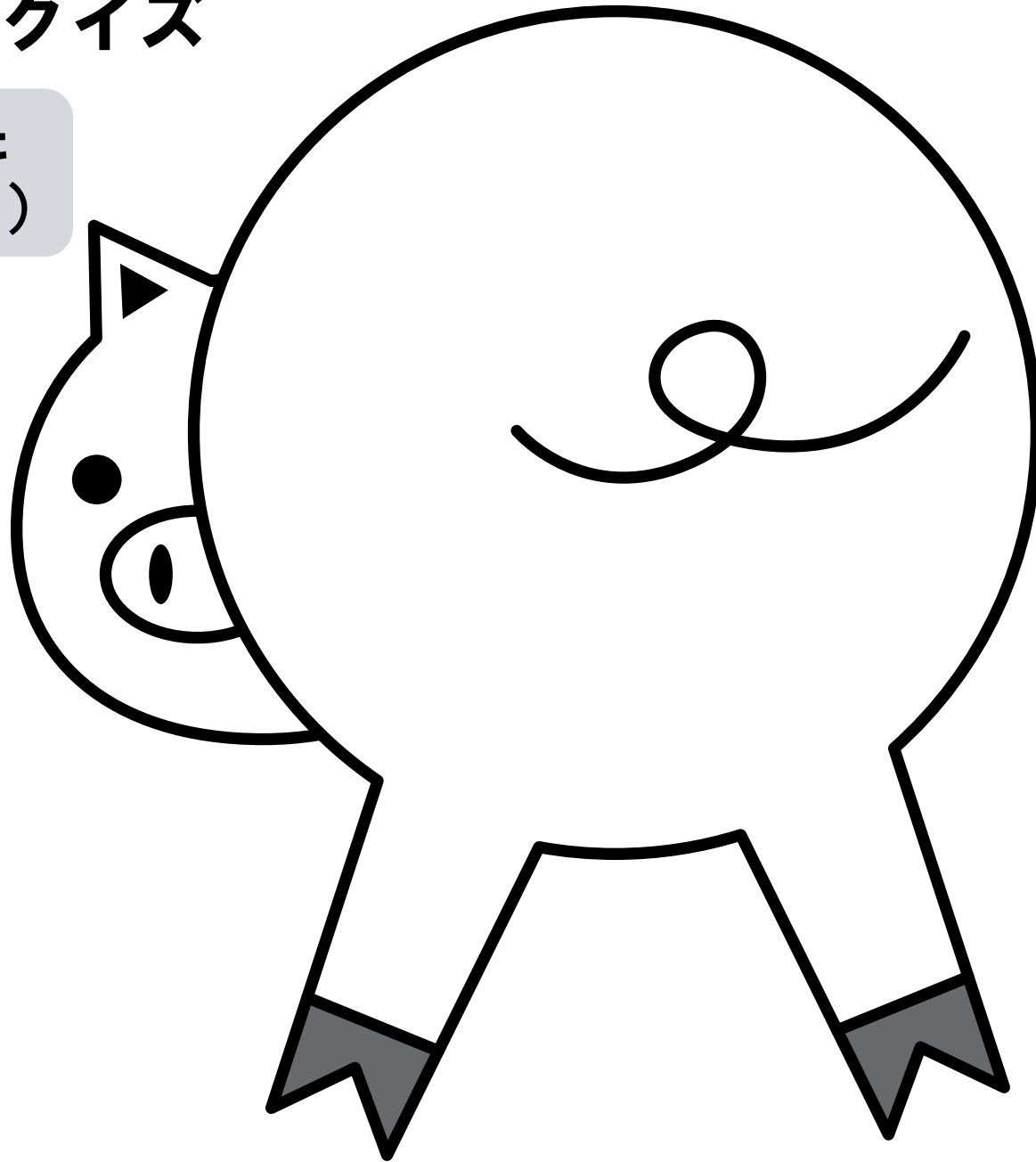

シルエットクイズ



シルエットクイズ

答え：へび
(snake)

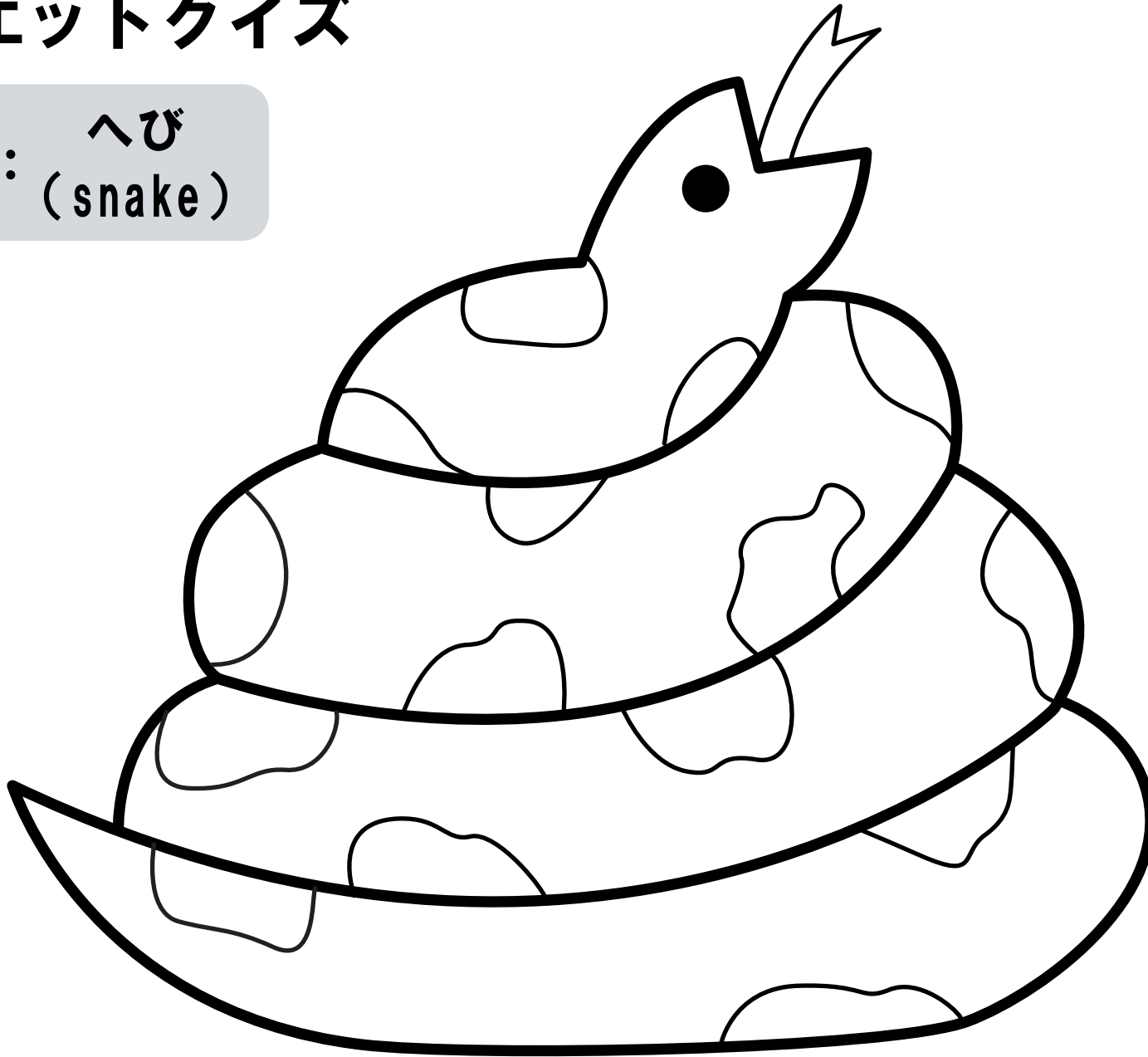

シルエットクイズ



シルエットクイズ

答え： ペンギン
(penguin)

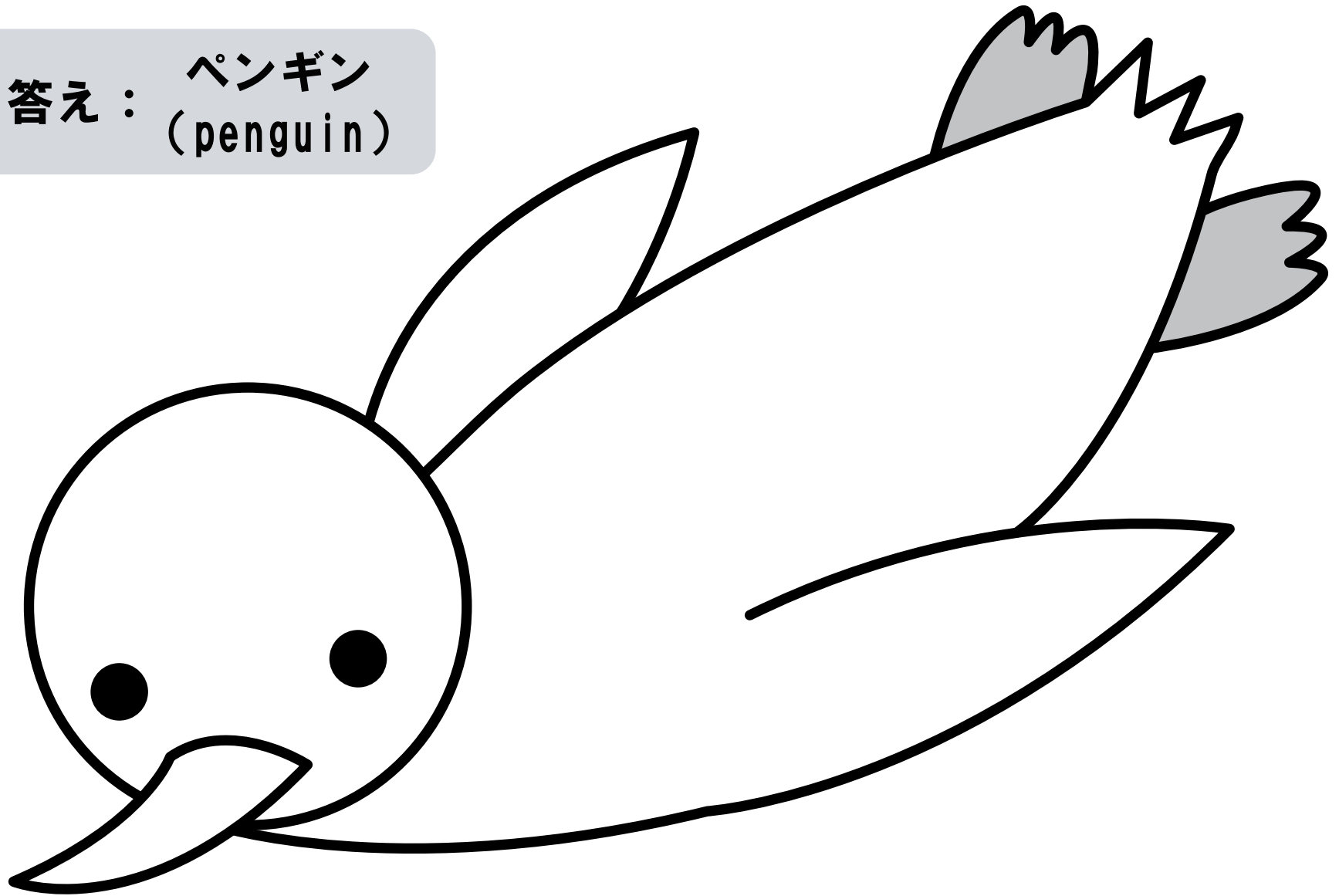

シルエットクイズ

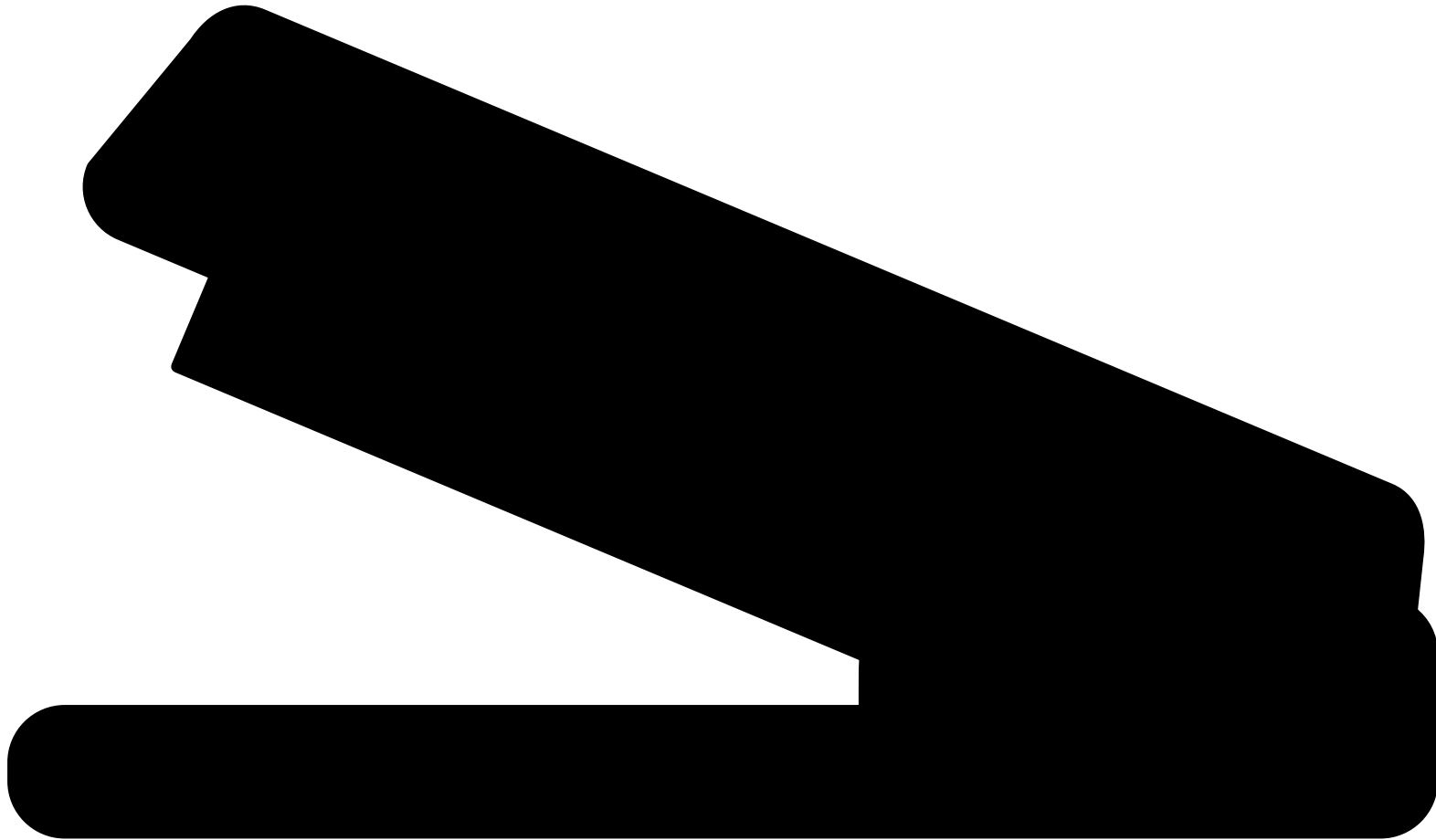

シルエットクイズ

答え： ホッチキス
(stapler)

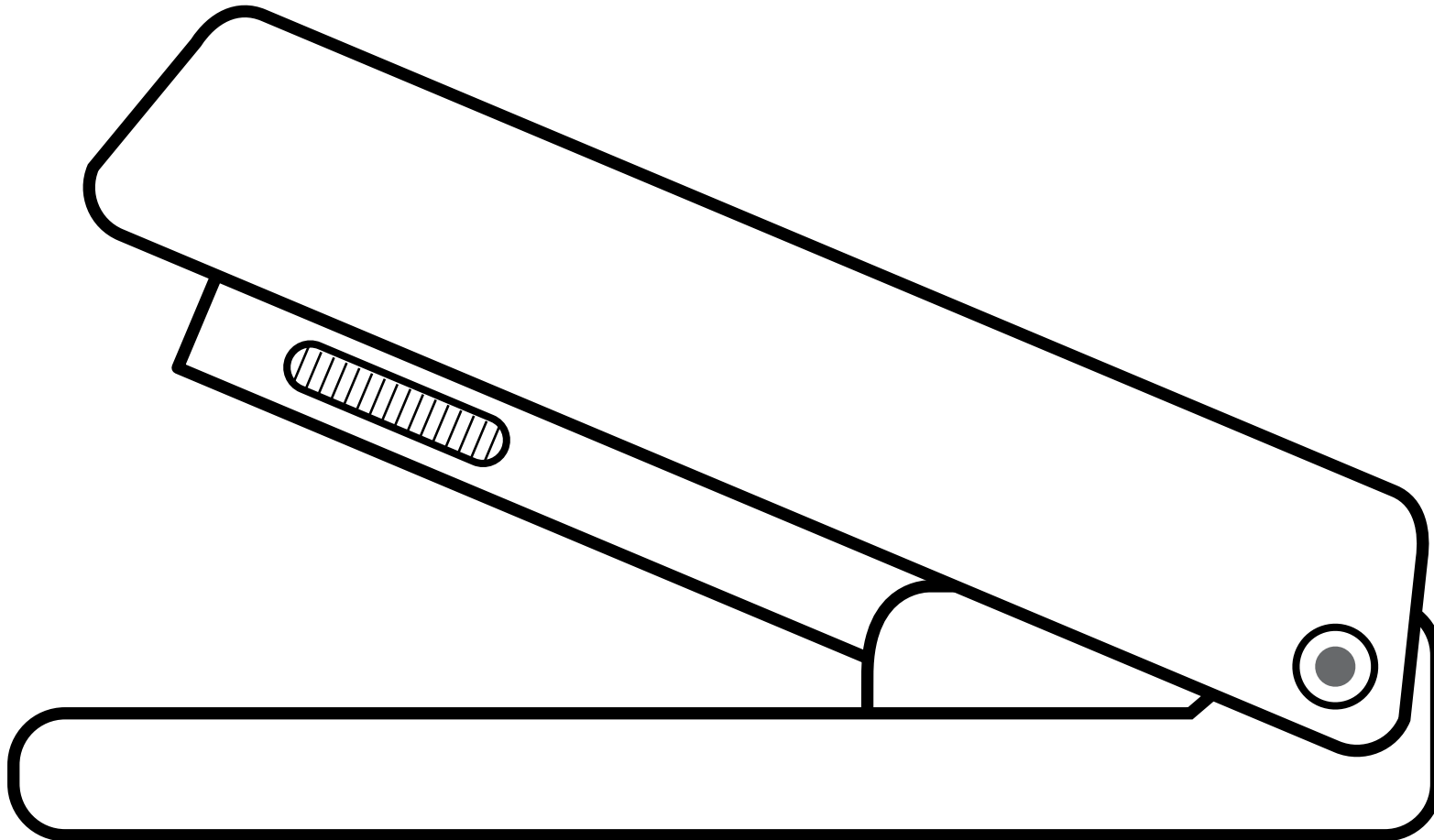

シルエットクイズ



シルエットクイズ

答え： ほん
(book)

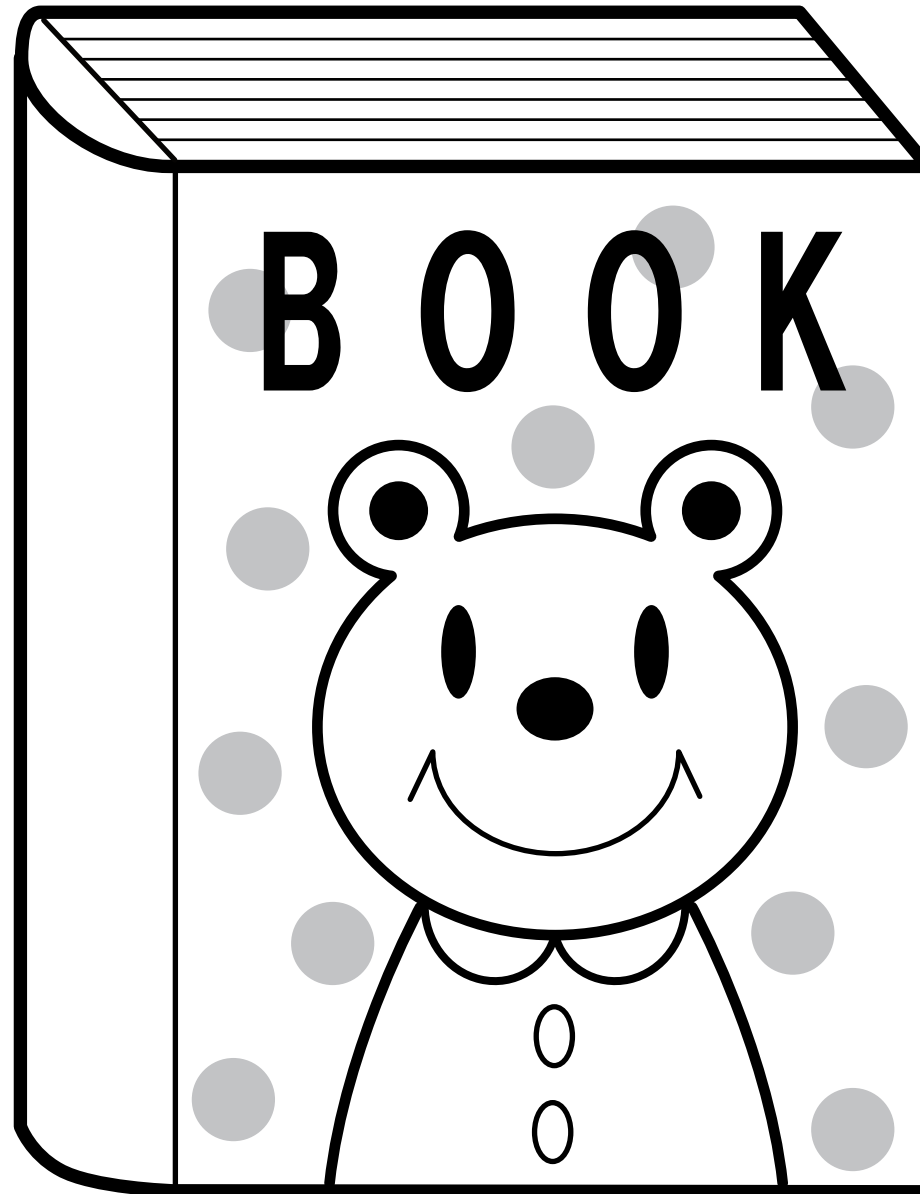

シルエットクイズ



シルエットクイズ

答え：ポップコーン
(popcorn)

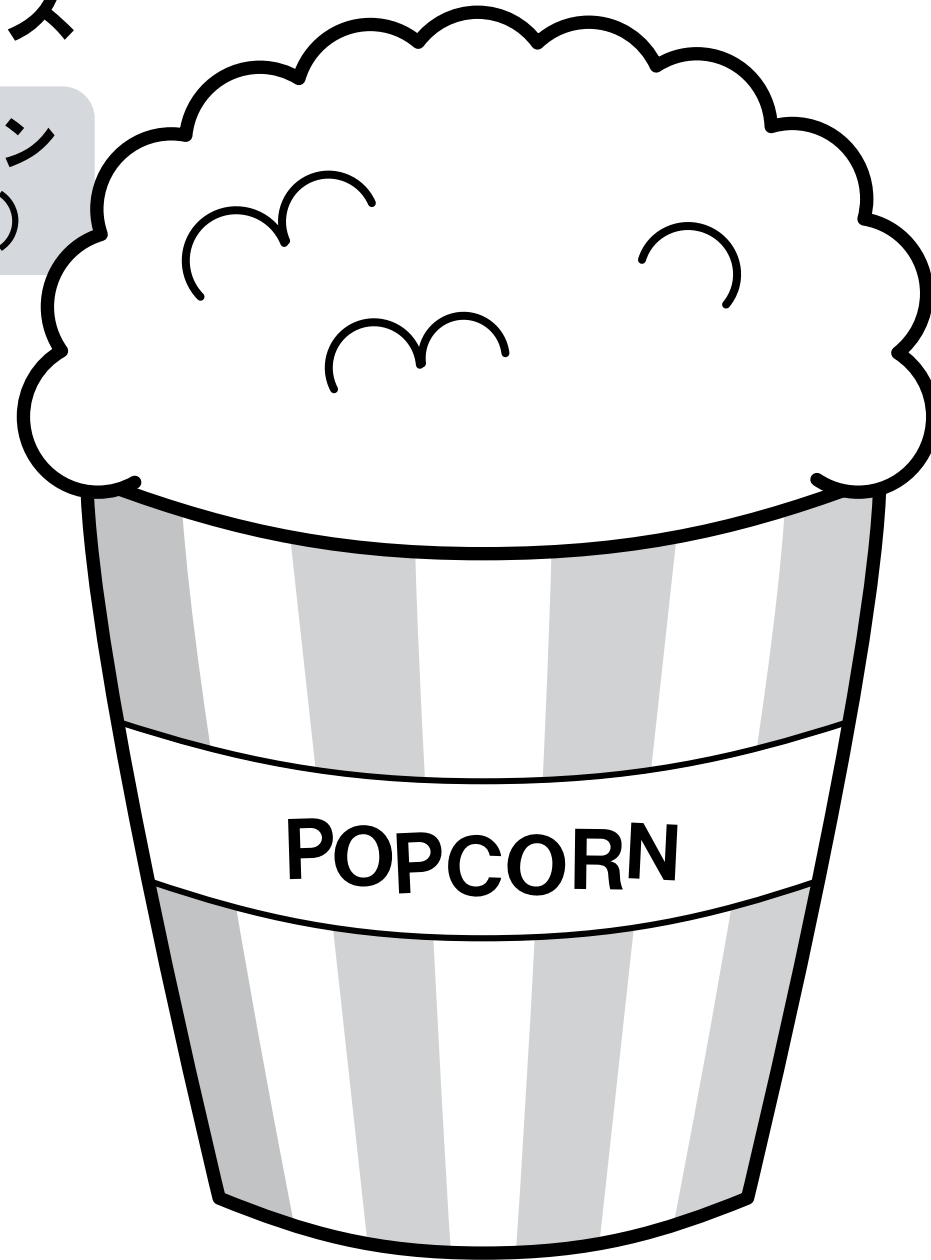

シルエットクイズ

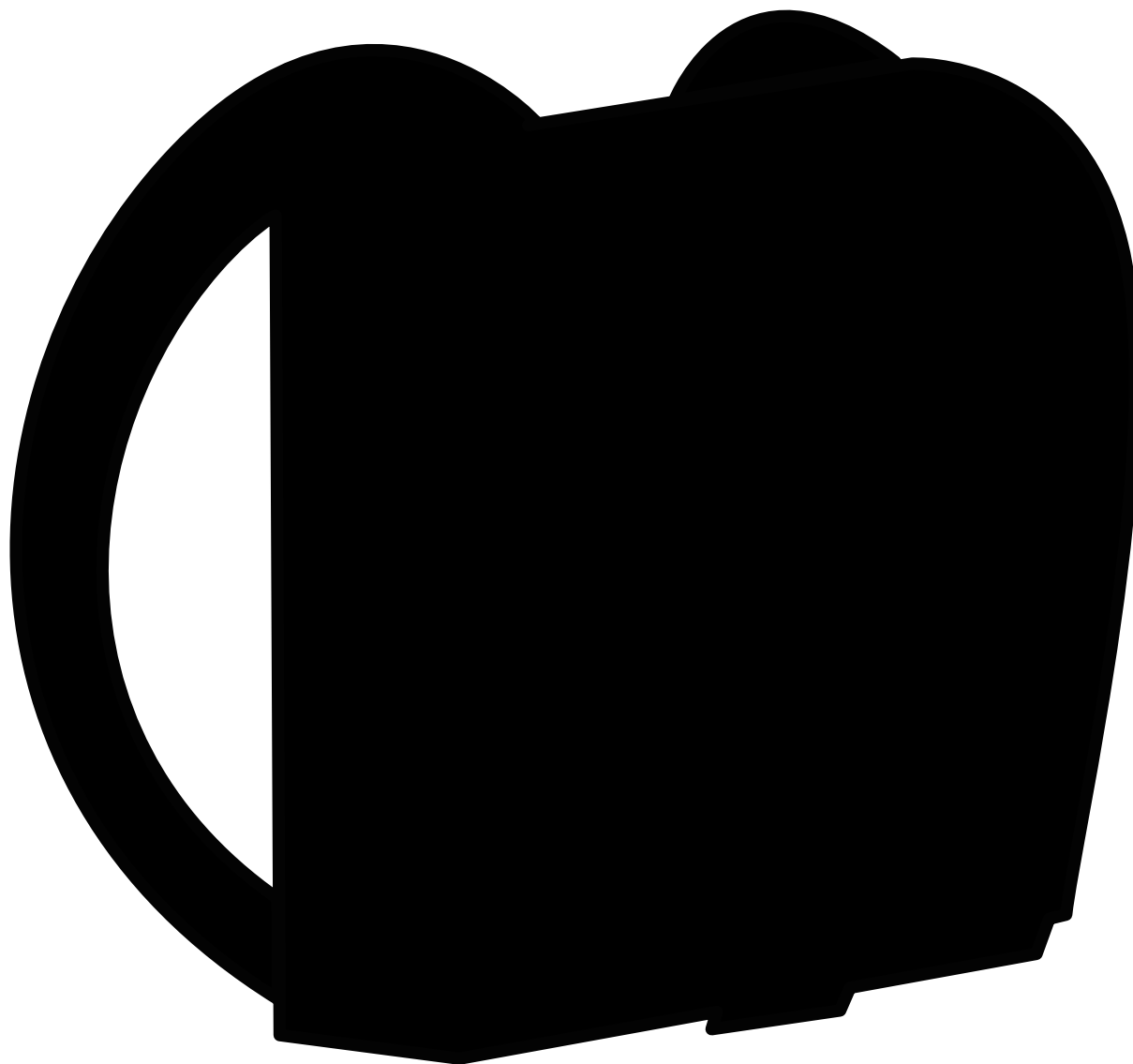

シルエットクイズ

答え： ランドセル
(backpack)

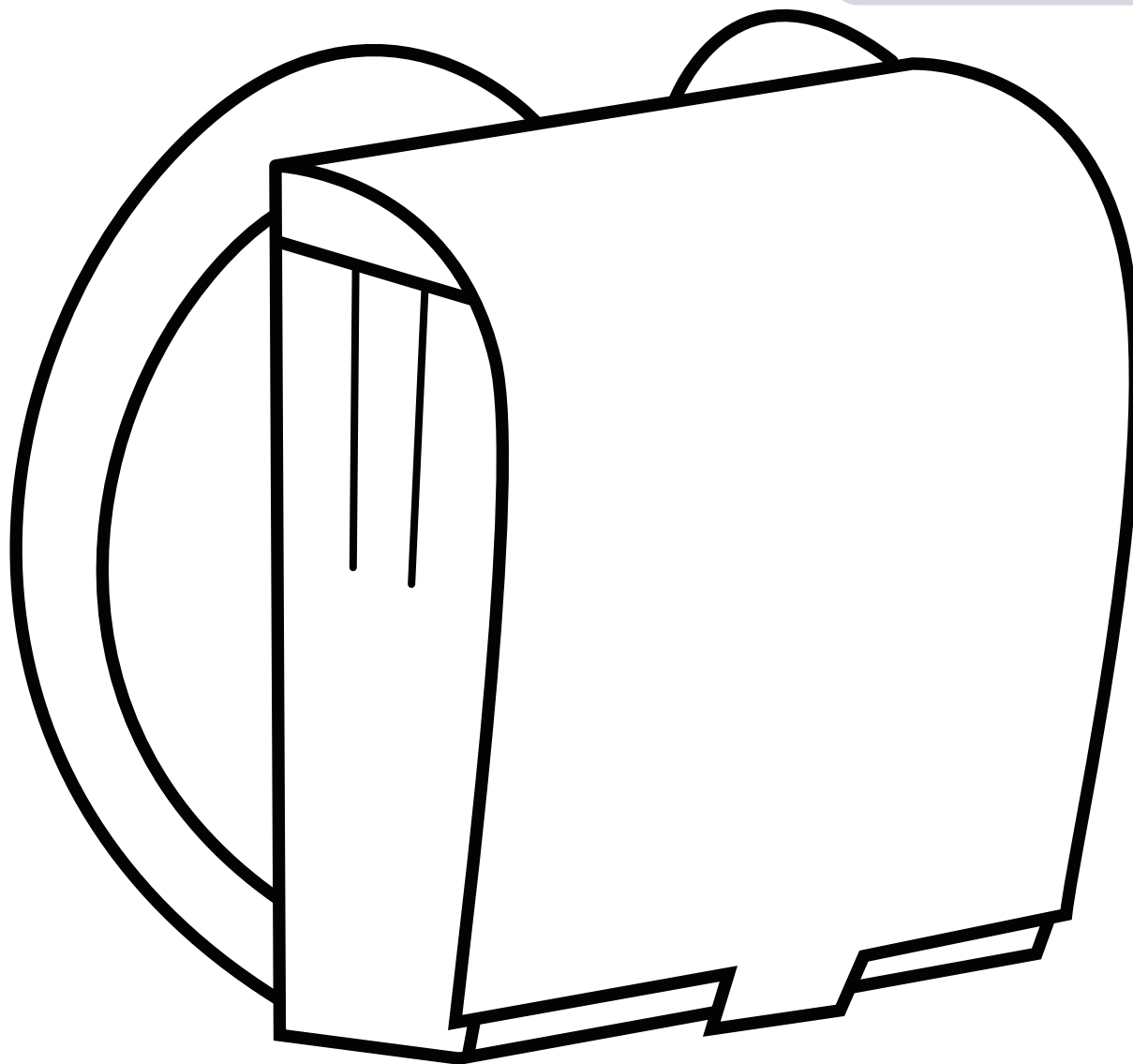

シルエットクイズ

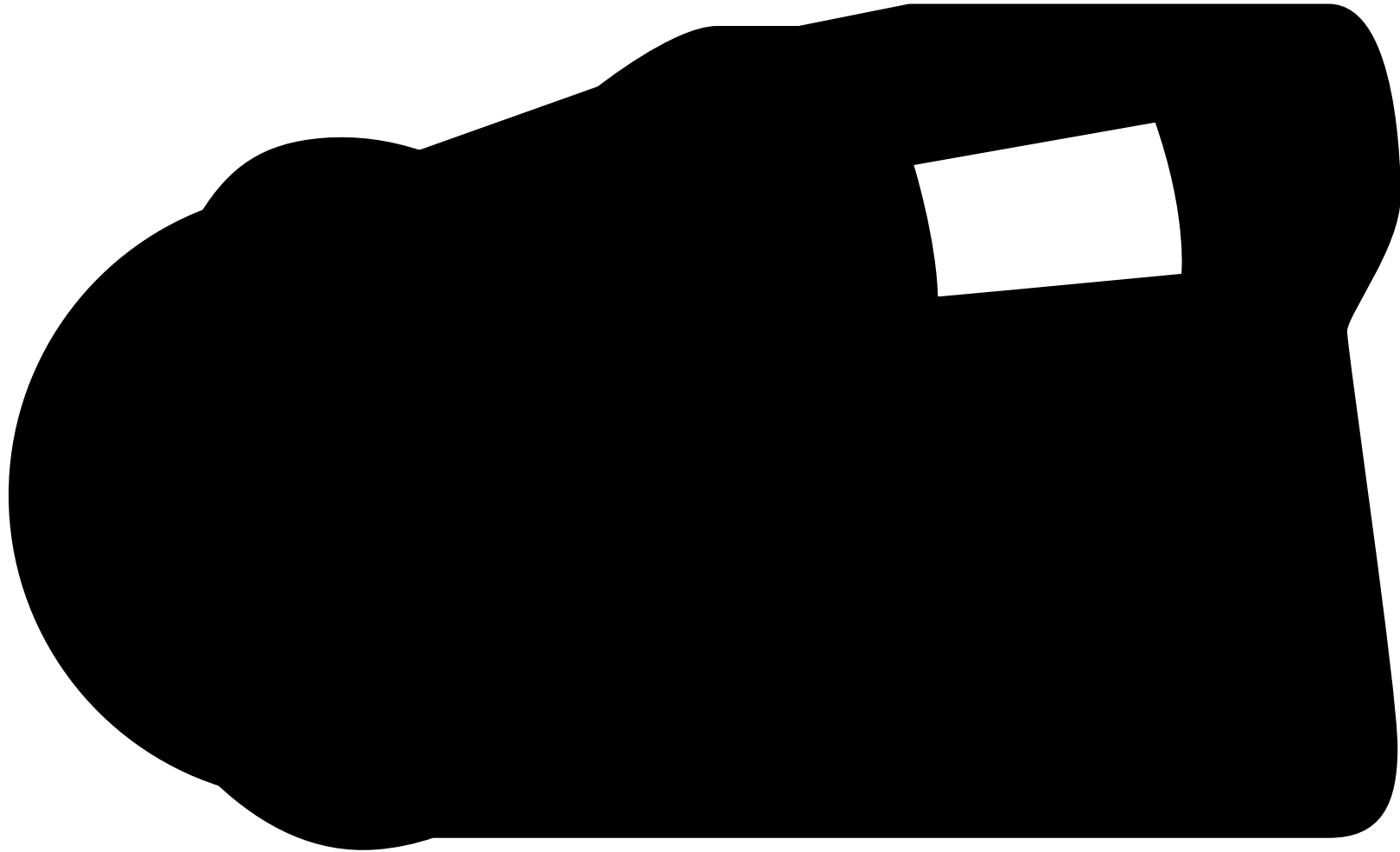

シルエットクイズ

答え： ランプ
(flashlight)

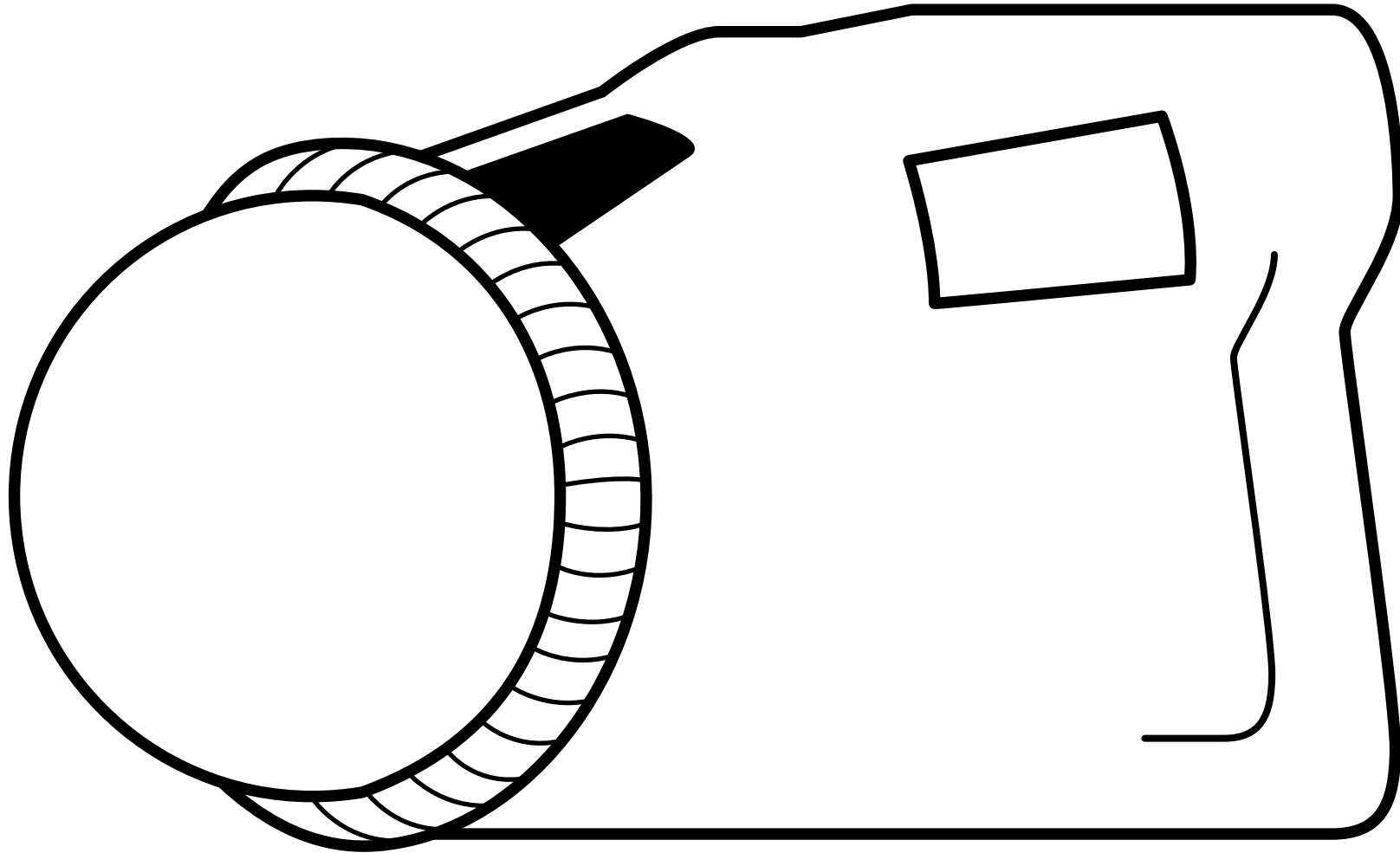

シルエットクイズ

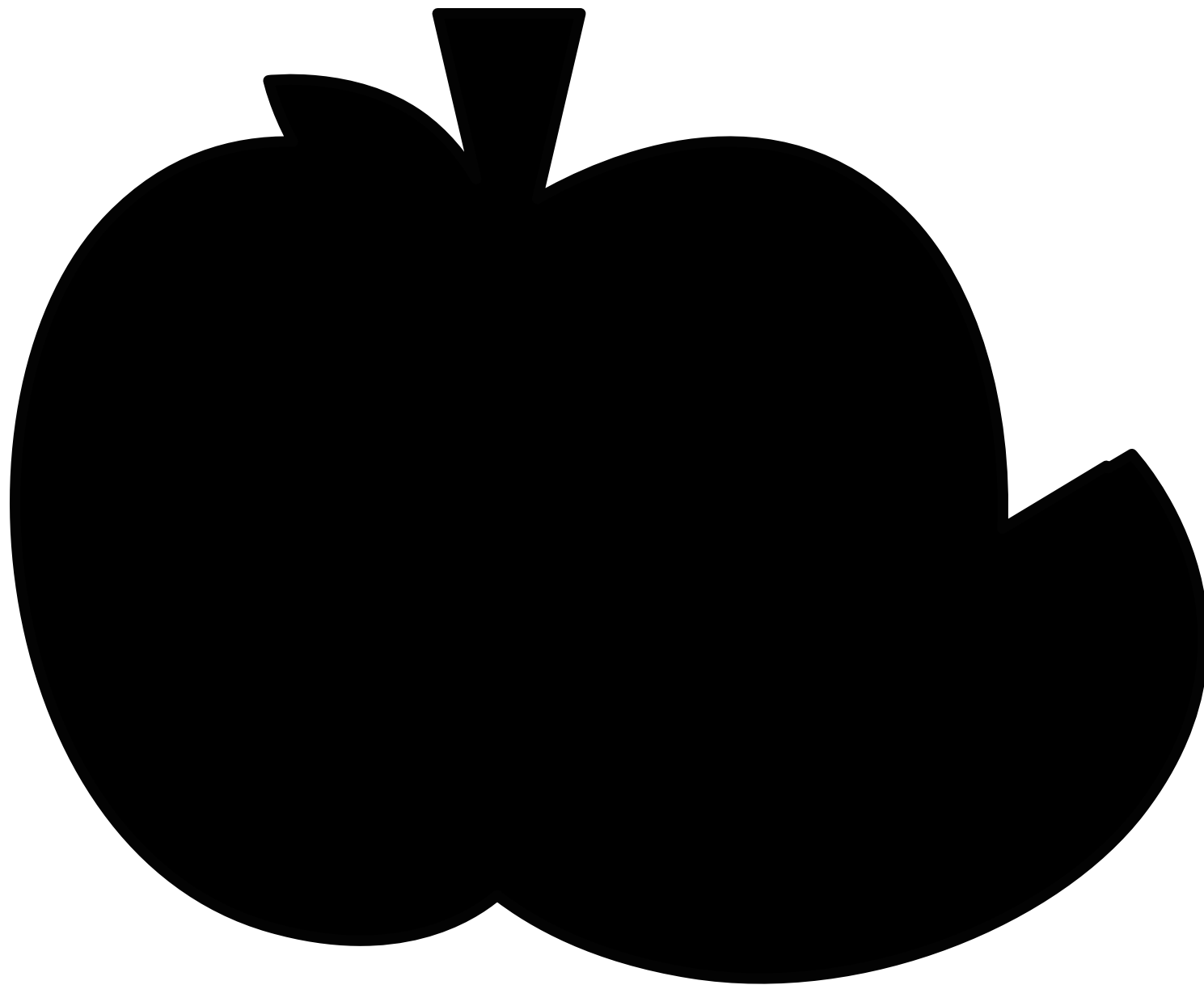

シルエットクイズ

答え：りんご
(apple)

