Úřad vlády ČR

Č. j.: 21805/2016-OMP

Metodika
hodnocení výzkumných organizací
a
hodnocení programů účelové podpory
výzkumu, vývoje a inovací

Schváleno usnesením vlády ČR ze dne 8. února 2017 č. 107.

Obsah

Obsah	2
SOUHRN	5
Úvod	8
Hlavní cíle, účel a východiska hodnocení	9
1. Základní moduly hodnocení	12
1.1 MODUL 1 – Kvalita vybraných výsledků	12
1.2 MODUL 2 – Výkonnost výzkumu	13
1.3 MODUL 3 – Společenská relevance.....	14
1.4 MODUL 4 – Viabilita	15
1.5 MODUL 5 – Strategie a koncepce	15
1.6 Definice výsledků.....	16
2. Národní úroveň hodnocení	17
2.1 Hodnocení stavu VaVal	17
2.2 Každoroční hodnocení výsledků	17
2.3 Odborný dohled nad hodnocením	18
2.4 Zajištění podmínek pro hodnocení	18
2.5 Technické zabezpečení, IT podpora	20
2.6 Nástroje hodnocení a odborné panely.....	20
2.7 Hodnoticí proces a jeho náležitosti.....	22
2.8 Zpráva za výzkumnou organizaci a za poskytovatele	24
2.9 Ošetření podjatosti.....	24
3. Implementační období	25
3.1 Principy financování v implementačním období.....	29
3.2 Fixace základny.....	29
3.3 Způsob rozdělování přírůstku podpory na základě hodnocení	29
4. Projednání výsledků hodnocení s poskytovatelem	31
4.1 Projednání kompletního hodnocení s poskytovatelem.....	31
4.2 Každoroční projednání hodnocení na národní úrovni s poskytovatelem	33
4.3 Každoroční projednání hodnocení s poskytovatelem v implementační fázi.....	34
4.4 Financování	35

5. Hodnocení v segmentu vysokých škol	36
5.1 Postup hodnocení.....	36
5.2 Přidělení kvalitativních stupňů	37
5.3 Projednání výsledku hodnocení	37
6. Hodnocení v segmentu rezortů	38
6.1 Cíle hodnocení.....	38
6.2 Pětiletý hodnoticí cyklus poskytovatelů a vztah ke každoročnímu hodnocení výsledků VO 39	
6.3 Podklady pro hodnocení	39
7. Hodnocení AV ČR	40
7.1 Současný stav	40
7.2 Cíle, principy a obsah hodnocení	40
7.3 Budoucí vývoj.....	40
8. Hodnocení programů účelové podpory	42
Příloha 1: Metodika hodnocení výzkumných organizací v segmentu rezortů	44
Úvod	44
1. Hodnocení v segmentu rezortů obecně	44
1.1 Cíle hodnocení.....	44
1.2 Principy hodnocení	44
2. Termíny hodnocení.....	46
2.1 Hodnocení VO podle DKRVO prováděné poskytovatelem	46
2.2 Postup při hodnocení VO podle DKRVO prováděném poskytovatelem	46
3. Vstupní hodnocení na léta 2018–2022 prováděné v roce 2017	48
3.1 Výzva VO k předložení podkladů se stanovenými náležitostmi a se stanovením maximální výše podpory.....	48
3.2 Předložení podkladů se stanovenými náležitostmi.....	50
3.3 Zhodnocení úplnosti žádosti o dotaci a údajů poskytovatelem (1. fáze hodnocení)	50
3.4 Zhodnocení plnění kritérií pro poskytnutí podpory poskytovatelem (2. fáze hodnocení) 50	
3.5 Zhodnocení DKRVO poskytovatelem hodnocením „peer review“ pomocí odborného poradního orgánu (3. fáze hodnocení)	50
3.6 Vydání rozhodnutí o poskytnutí institucionální podpory na DKRVO a jeho zveřejnění....	51
4. Průběžné hodnocení za roky 2018–2021 prováděné v letech 2019–2022	52

4.1	Průběžná zpráva	52
4.2	Změny v průběhu roku.....	52
5.	Závěrečné hodnocení za období 2018–2022 prováděné v roce 2023	52
5.1	Závěrečná zpráva.....	52
5.2	Závěrečné hodnocení.....	53
	Příloha 2: Informace o řešení střetu zájmů v AV ČR a v IPn Metodice	54
1.	Informace o řešení střetu zájmů v Hodnocení AV ČR.....	54
2.	Informace o řešení střetu zájmů v IPn metodice	55
	Příloha 3: Institucionální výdaje na DKRVO v letech 2017–2019	57

SOUHRN

Cílem hodnocení systému výzkumu, vývoje a inovací (dále jen „VaVal“) prostřednictvím Metodiky hodnocení výzkumných organizací a hodnocení programů účelové podpory výzkumu, vývoje a inovací (dále jen „M17+“) je především:

- získání informací pro kvalitní řízení VaVal na všech stupních (formativní stránka),
- zvýšení efektivity vynakládání veřejných prostředků (sumativní stránka),
- podpoření kvality a mezinárodní konkurenceschopnosti českého VaVal,
- rozdělení a zvýšení odpovědnosti jednotlivých aktérů systému VaVal,
- získání jednoho z podkladů pro poskytnutí dotace na dlouhodobý koncepční rozvoj výzkumné organizace (dále jen „DKRVO“).

Navrhované hodnocení zohledňuje rozdílnost poslání výzkumných organizací (dále jen „VO“) ve výzkumném systému, hodnotí výstupy, dopady a celkové výhledy rozvoje VO, bere zřetel na oborová specifika, používá v hodnoticím procesu informované a nezávislé peer review, hodnotí VO v národním i mezinárodním kontextu a poskytuje údaje pro alokaci části veřejných prostředků určených na institucionální rozvoj VO. Vychází ze zkušeností posledního hodnocení pracovišť AV ČR, hodnocení rezortních VO, hodnocení VaVal podle *Metodiky hodnocení výsledků výzkumných organizací a hodnocení výsledků ukončených programů platné pro léta 2013–2016* (dále jen „Metodika 2013–2016“) a z projektu *Efektivní systém hodnocení a financování výzkumu, vývoje a inovací* (dále jen „IPn Metodika“) a je v souladu s ověřenou zahraniční praxí. Respektuje *Národní politiku výzkumu, vývoje a inovací České republiky na léta 2016–2020* (dále jen „NP VaVal“) a odpovídá dlouhodobým principům hodnocení VO, které byly přijaty Radou pro výzkum, vývoj a inovace (dále jen „RVVI“).

Předkládaný materiál rozlišuje dvě fáze hodnocení: implementační fázi, která bude probíhat v letech 2017–2019, a pravidelné kompletní hodnocení, které ve všech modulech započne do roku 2020. V implementační fázi budou jednotlivé principy M17+ uplatňovány postupně, ve zjednodušené podobě a s omezenými důsledky pro financování jednotlivých VO.

Základní principy M17+ jsou shrnuty v následujících bodech:

Tři různé úrovně hodnocení. Každá úroveň řízení v systému VaVal vyžaduje pro svoje rozhodování různě detailní informace. M17+ rozlišuje tři úrovně řízení a hodnocení: hodnocení pro účely řízení a financování celého systému VaVal – centrální úroveň – RVVI/Sekce pro vědu, výzkum a inovace při Úřadu vlády ČR (dále jen „Sekce VVI“), hodnocení na úrovni poskytovatelů a hodnocení pro potřeby řízení VO. M17+ cílí zejména na úroveň národní a definuje metodickou spolupráci s úrovní poskytovatelů.

Rozdělení VO do tří segmentů. Postavení a mise VO v systému VaVal jsou různé, proto se pro účely hodnocení zavádí jejich rozdělení do tří segmentů: vysoké školy (dále jen „VŠ“), ústavy Akademie věd České republiky (dále jen „AV ČR“) a rezortní VO.

Společný rámec pro posuzování kvality VO. M17+ zavádí posouzení kvality v pěti základních hodnoticích modulech, které jsou pro všechny typy VO společné: M1 – Kvalita vybraných výsledků, M2 – Výkonnost výzkumu, M3 – Společenská relevance, M4 – Viabilita/Životaschopnost, M5 –

Strategie a koncepce. Relativní významnost modulů bude různá podle postavení a mise VO v systému VaVal. Moduly tvoří rámec hodnocení, který může být upraven na úrovni poskytovatelů a přizpůsoben postavení VO v systému VaVal.

Periodicita hodnocení. Každoroční hodnocení na národní úrovni bude v implementačním období obsahovat zejména jednotlivé nástroje modulů M1 a M2 (bibliometrickou analýzu nebo vzdálené recenzování v těch oborech, kde bibliometrie neposkytuje relevantní údaje pro hodnocení). Do roku 2020 bude realizováno kompletní hodnocení pomocí všech pěti modulů. Cílovým stavem po roce 2020 je realizace kompletního hodnocení jednou za pět let.

Tři základní nástroje hodnocení. K hodnocení VO v jednotlivých modulech bude použita bibliometrická analýza, posouzení hodnotiteli formou vzdálených recenzí a odborným panelem. Po ukončení implementační fáze bude využita i návštěva panelu na místě (on-site visit).

Vstup VO do hodnocení. Hodnoceny mohou být pouze ty VO, které jsou zapsány v Rejstříku veřejných výzkumných institucí vedeném na Ministerstvu školství, mládeže a tělovýchovy (dále jen „MŠMT“). Hodnoceny budou ty výsledky VO, které budou obsaženy v Rejstříku informací o výsledcích (dále jen „RIV“).

Odborné panely. Pro odborné posouzení VO bude ustaveno 6 odborných panelů podle oborových skupin OECD¹ (Frascati Manual): Natural Sciences, Engineering and Technology, Medical and Health Sciences, Agricultural and Veterinary Sciences, Social Sciences, Humanities and the Arts. Členy příslušných panelů budou také odborníci na aplikovaný a průmyslový výzkum a odborníci z praxe. Odborné panely budou podle možností, tedy tam, kde je to vhodné a účelné, tvořeny zejména nezávislými zahraničními odborníky. Panely budou využívat vzdálené recenze pro hodnocení vybraných výsledků převážně se zapojením zahraničních posuzovatelů, opět s ohledem na vhodnost a účelnost jejich využití. Výstupem panelového posouzení bude návrh zařazení každého výsledku do jednoho z pěti kvalitativních stupňů, jeho odůvodnění a souhrnná zpráva za odborný panel.

Škálování VO. Výsledkem kompletního hodnocení ve všech modulech v pětiletých cyklech bude zařazení VO do čtyřstupňové škály. Zařazení vzejde z jednání, kterého se zúčastní zástupci poskytovatele², zástupci RVVI/Sekce VVI a (místo)předsedové panelů s možností přizvat další experty. Výsledky hodnocení schvaluje RVVI. O výsledku kompletního hodnocení VO bude zpracován protokol, který bude před zveřejněním projednán s VO. V implementačním období bude škálování výsledků VO indikativní. První dlouhodobě platné škálování bude provedeno v roce 2019.

Implementační období. Přejít na novou metodiku hodnocení bude postupný, implementační období zahrnuje roky 2017–2019. Klíčovým principem systému hodnocení v implementačním období je udržet zátěž hodnocení na minimální úrovni, která ještě umožní realizovat legitimní a obhajitelný proces, a současně připravovat a zavádět nástroje pro robustní, mezinárodně srovnatelné hodnocení národního VaVal. Toto období je nezbytné i proto, aby byly vytvořeny podmínky pro organizaci kompletního hodnocení na straně státní správy i na straně hodnocených VO. Na národní úrovni bude v letech 2017 a 2018 základem pro každoroční hodnocení kombinace nástrojů připravovaných pro

¹ OECD Fields of Research and Development (FRASCATI manuál 2015), podpůrně WoS Categories, resp. Fields and Subfields in: Základní principy hodnocení AVČR 2010–14.

² Není-li poskytovatel totožný se zřizovatelem, je přizván i zástupce zřizovatele.

moduly M1 a M2 a posouzení výsledků národními experty. Zahraniční hodnotitelé budou zapojeni cestou vzdálených recenzí ve vymezených případech, jak je uvedeno výše. Hodnotit se budou vždy výsledky uplatněné za uplynulý rok, tj. 2016, resp. 2017. V roce 2019 budou VO poprvé zhodnoceny plným modulem M1 a bibliometrickou analýzou podle M2 a hodnotící panely budou mezinárodní. Hodnotit se budou výsledky za období 2014–2018 s využitím výsledků hodnocení za roky 2017 a 2018 a VO budou rozřazeny podle kvality do škálovacích stupnic.

Přechod na pravidelné hodnocení v pětiletých cyklech. Mezi poskytovateli a jednotlivými částmi systému existují významné rozdíly v připravenosti k provedení kompletního hodnocení. Těto skutečnosti je implementace M17+ přizpůsobena a v textu je na příslušných místech zdůrazňována.

Principy financování DKRVO. Prostředky na DKRVO budou rozděleny na dvě složky: stabilizační (základna) a motivační (nárůst). Základna bude v implementačním období tvořena 100 % DKRVO rozdělenými podle Metodiky 2013–2016. Motivační složka, minimálně v rozsahu daném meziročním nárůstem DKRVO, bude rozdělena na základě hodnocení. Výsledkem hodnocení bude rozdělení výzkumných organizací do 4 skupin A, B, C a D. Na základě usnesení vlády ze dne 30. května 2016 č. 477 dojde podle střednědobého výhledu k nárůstům DKRVO (cca 4,5 % v roce 2017, 6 % v roce 2018, 10 % v roce 2019) alokovaným na úroveň poskytovatelů. Vztah mezi hodnocením a DKRVO je přehledně uspořádán v následující tabulce.

Náběh hodnocení výsledků podle jednotlivých segmentů

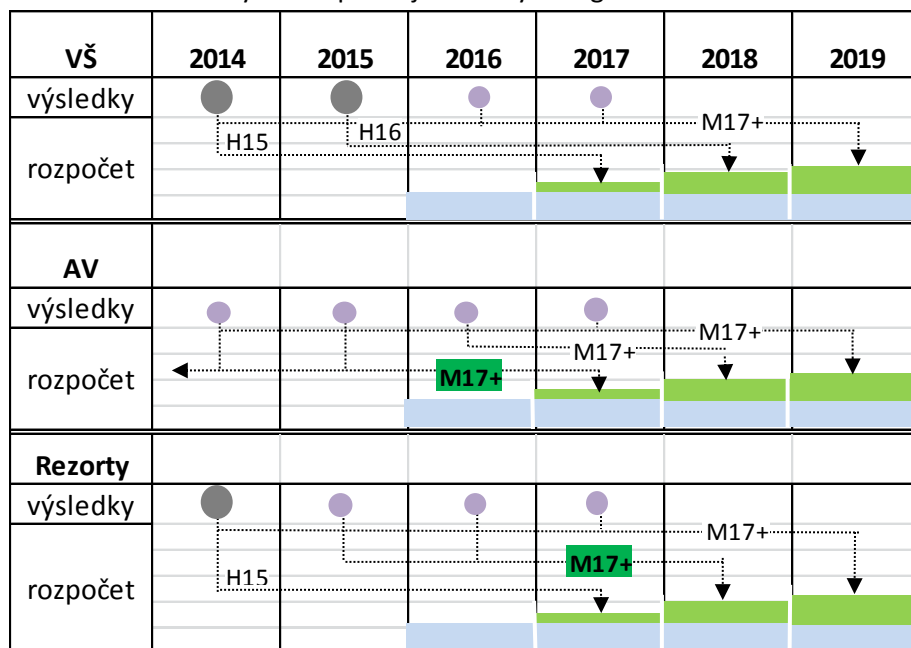

Vysvětlivky:

H13–16 Metodika hodnocení výsledků výzkumných organizací a hodnocení výsledků ukončených programů platná pro léta 2013–2016

M17+ Metodika hodnocení výzkumných organizací a hodnocení programů účelové podpory výzkumu, vývoje a inovací

Fixace 100 %

Nárůsty (schematicky) – přesná výše viz tabulka 2

Úvod

Hodnocení výzkumných organizací je ve své formativní funkci zásadním strategickým nástrojem nezbytným pro efektivní řízení systému VaVal na všech úrovních. Z poznatků získaných při hodnocení vycházejí strategické dokumenty národní vědní politiky, návrhy prioritních směrů výzkumu, národních programů, návrhy na reformu systému VaVal a eventuální reorganizaci institucí VaVal. Význam hodnocení v celém světě roste v důsledku sílící odpovědnosti za účelně a hospodárně vynaložené prostředky daňových poplatníků a stupňujícího se tlaku společnosti na sociální zdůvodnitelnost výzkumu. Důležitost hodnocení VO stoupá i v důsledku omezenosti disponibilních finančních zdrojů.

Tento předpis naplňuje povinnost RVVI uloženou jí zákonem č. 130/2002 Sb., o podpoře výzkumu, experimentálního vývoje a inovací z veřejných prostředků a o změně některých souvisejících zákonů (zákon o podpoře výzkumu, experimentálního vývoje a inovací), ve znění pozdějších předpisů (dále jen „zákon“). RVVI má dle § 35 odst. 2 písm. c) zákona zabezpečit *„přípravu Metodiky hodnocení výsledků výzkumných organizací a výsledků ukončených programů a její předložení vládě“* a dle § 35 odst. 2 písm. d) zákona zabezpečit *„hodnocení výsledků výzkumných organizací a výsledků ukončených programů podle Metodiky hodnocení výsledků výzkumných organizací a výsledků ukončených programů schvalované vládou“*.

Společná metodika je v souladu s povinnostmi a potřebami poskytovatelů, zohledňuje jejich současnou praxi a zároveň umožňuje centrální úrovni řízení systému VaVal získávat relevantní informace pro kvalifikovaná rozhodnutí.

Materiál M17+ má rámcový charakter a bude doplněn soustavou dalších hierarchicky podřízených dokumentů. Je podrobně zpracován pro národní úroveň a pro implementační období směřující ke kompletnímu hodnocení ve všech segmentech VaVal (odděleně a fázovaně). Dílčí postupy, pravidla, statuty a jednací řády, které tento dokument nespécifikuje, budou doplňovány postupně v průběhu implementačního období a ve spolupráci s dotčenými aktéry. Jejich uvedení do praxe podléhá schválení RVVI.

Pro jednotlivé segmenty představuje M17+ nejmenší společný rámec, který musí být při hodnocení v segmentech respektován. Hodnocení jednotlivých VO, případně organizací jednoho rezortu, se musí provádět postupem, který odpovídá hodnoceným institucím – jejich roli a poslání v systému VaVal (princip subsidiarity).

Hlavní cíle, účel a východiska hodnocení

Cílem hodnocení je získat informace pro kvalitní řízení systému VaVal na všech stupních (formativní stránka), zvýšit efektivitu vynakládání veřejných prostředků (sumativní stránka) a podpořit zvýšení kvality a mezinárodní konkurenceschopnosti českého VaVal. Jde tedy především o získání podkladů pro rozhodování o poskytování institucionální podpory na DKRVO v souladu s platnými předpisy, získávání informací pro řízení VaVal v ČR jako celku, informací pro plnění úloh poskytovatelů a pro dlouhodobé řízení VO jejich managementem.

Navrhovaný postup koresponduje se základními strategickými dokumenty platnými aktuálně pro oblast VaVal: NP VaVal, Národním programem reforem ČR pro rok 2016, programovým prohlášením vlády, usneseními vlády č. 1066 a 1067 ze dne 21. 12. 2015, Národními prioritami orientovaného výzkumu, experimentálního vývoje a inovací a je v souladu s dlouhodobými principy hodnocení výzkumných organizací, které byly přijaty RVVI na jejím 263. zasedání v březnu 2011.

Podle opatření 10 NP VaVal je cílovým stavem:

„Zavést hodnocení výzkumných organizací, které bude motivovat ke zvyšování kvality výzkumu: V návaznosti na výstupy IPn Metodika a zkušenosti z hodnocení pracovišť AV ČR zavést hodnocení výzkumných organizací, které bude zohledňovat rozdíly mezi výzkumnými organizacemi podle jejich poslání a úlohy v systému VaVal a motivovat tyto organizace ke zvyšování kvality výzkumu, zapojení do mezinárodního výzkumu i k realizaci výzkumu s využitím v aplikacích a rozvoji spolupráce s aplikační sférou.

Z tohoto důvodu bude hodnocení obsahovat kritéria zohledňující různé aspekty výzkumné činnosti (výzkumné prostředí, mezinárodní a národní spolupráce, excellence ve výzkumu, výkonnost výzkumu, relevance výzkumu pro společnost a jeho dopady). Hodnocení (včetně vazeb na rozdělování institucionální podpory podle jeho výsledků) bude zároveň stimulovat VO ke zlepšení strategického řízení organizací, rozvoji mezinárodní spolupráce a vytváření vazeb s aplikační sférou. Odpovědnost: Sekce VVI, RVVI, spolugesce: MŠMT, spolupracují: další správní úřady odpovědné za výzkum a vývoj v oblasti svých působností.“

Hodnocení zohledňuje rozdílnost poslání VO ve výzkumném systému, hodnotí výstupy, dopady a institucionální a celkové výhledy rozvoje VO, bere zřetel na oborová specifika, používá v hodnotícím procesu informované peer review, poskytuje informace pro alokaci částí veřejných prostředků určených na institucionální rozvoj VO. Vychází ze zkušeností posledního hodnocení pracovišť AV ČR, hodnocení rezortních VO, hodnocení VaVal podle Metodiky 2013–2016 a z projektu IPn Metodika.

M17+ využívá společné a jednotící prvky a je diferencovaná do tří vrstev podle úrovně řízení (vláda, poskytovatelé, VO). Podle různých úrovní řízení v systému VaVal se odvozují i různé potřeby, které hodnocení plní s ohledem na zacílení, vstupy, podobu a míru detailu požadovaných výstupů z hodnocení. Rozlišuje proto následující systémové úrovně hodnocení:

- I. hodnocení pro účely řízení a financování celého systému: centrální úřad - RVVI/Sekce VVI,
- II. hodnocení na úrovni poskytovatelů,

III. hodnocení pro potřeby řízení VO.

Obrázek 1: Úrovně řízení VaVal

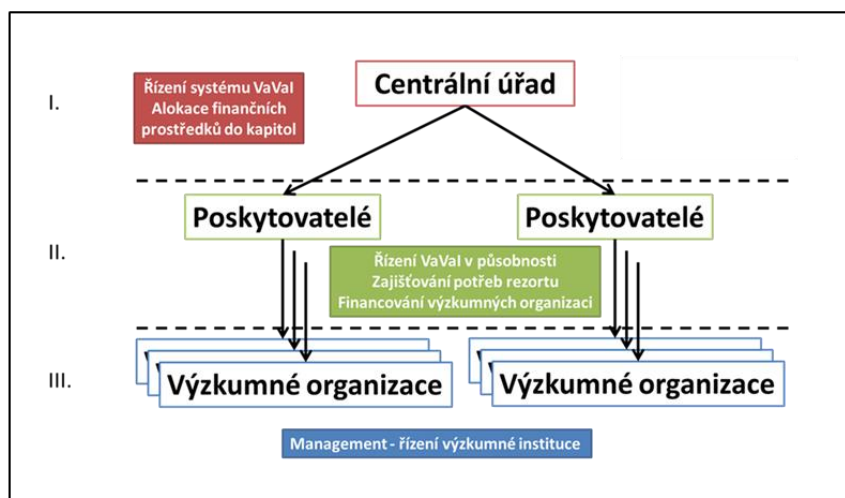

Účel hodnocení je diferencován podle úrovně odpovědnosti a řízení v systému VaVal. Jinou odpovědnost a působnost má Sekce VVI a RVVI, jinou odpovědnost a působnost mají jednotliví poskytovatelé, což vyplývá z role zřizovatele výzkumných organizací v jejich působnosti a poskytovatele zejména institucionální podpory. Třetí rovina, naprosto odlišnou co do podrobnosti informací pro řízení, jsou managementy jednotlivých VO.

- Úkolem úrovně I (zde označené jako „centrální úřad“) je řídit a koordinovat sféru výzkumu, vývoje a inovací na úrovni státu a navrhnout vládě alokaci výdajů státního rozpočtu na VaVal do jednotlivých rozpočtových kapitol – nikoliv hodnotit a rozhodovat o financování jednotlivých VO, což je svrchovaná působnost (pravomoc i zodpovědnost) jednotlivých poskytovatelů.
- Úkolem úrovně II (zde označené jako „poskytovatelé“) je zajistit řízení a financování VaVal ve své působnosti a financovat a řídit VO.
- Úkolem úrovně III (zde označené jako „výzkumné organizace“) je zabezpečení formativního hodnocení v míře detailu potřebného pro manažerskou úroveň s možností využití hodnocení zabezpečených předchozími úrovněmi.

Role jednotlivých aktérů se vzájemně doplňují a nelze je zaměňovat. Pro každou úroveň řízení a financování VaVal je zapotřebí jiná míra podrobnosti informací, využívají se částečně jiné zdroje informací a často i jiné informace. Neplatí jednoduchá představa, že pouhé posouzení všech (=součet) výsledků VO dává úplný obraz o celé sféře VaVal v ČR a je dostačující pro řízení a financování VaVal. Slabinou dosavadního systému je, že funguje výhradně retrospektivně a neumožňuje v plné míře strategickou podporu nových nebo rozvíjejících se oborů.

M17+ používá společný rámec pro posouzení VO, který zajišťuje srovnatelnost výsledků hodnocení napříč systémem VaVal. Hodnocení VO využívá několik hodnotících kritérií, jež mají sice společný základ, ale současně odpovídající zvyklostem v jednotlivých skupinách VO. Základem hodnocení je posouzení kvality vybraných výsledků, celkové výkonnosti VO, společenské relevance prováděného

výzkumu, výzkumného prostředí v jednotlivých VO, strategie a koncepce VO, rozvojového potenciálu a postavení v národní a mezinárodní výzkumné komunitě. Výslovně se zde upozorňuje, že obsah těchto obecných pojmů a jejich význam v hodnocení se u jednotlivých skupin VO může lišit, neboť úloha jednotlivých institucí v systému je jiná a hodnocení musí být vždy vztaženo ke konkrétní misi instituce.

Realizace hodnocení podle definovaných kritérií probíhá prostřednictvím tzv. modulů. Gesce za realizace modulů vyplývá ze zákona č. 130/2002 Sb., o podpoře výzkumu, experimentálního vývoje a inovací z veřejných prostředků a o změně některých souvisejících zákonů (zákon o podpoře výzkumu, experimentálního vývoje a inovací), ve znění pozdějších předpisů a zákona č. 218/2000 Sb., o rozpočtových pravidlech a o změně některých souvisejících zákonů (rozpočtová pravidla), ve znění pozdějších předpisů, a respektuje účel hodnocení.

Pro účely hodnocení jsou VO rozděleny do tří základních skupin³ podle svého postavení v systému VaVal a účelu zřízení: ústavy AV ČR, VŠ a rezortní VO.⁴ Toto rozdělení zároveň reflektuje jejich připravenost a připravenost poskytovatelů zavést M17+ v kompletní podobě a odráží se v celkovém harmonogramu hodnocení, který je rozložen tak, aby byla kompletní hodnocení v jednotlivých segmentech technicky realizovatelná.

Hodnocení v souladu se zněním § 5a odst. 2 písm. b) zákona č. 130/2002 Sb. tvoří jeden z podkladů, ze kterých vychází RVVI při přípravě návrhu státního rozpočtu pro oblast VaVal. Vzhledem k odlišnému zaměření a účelu, ke kterému byly zřízeny VO v působnosti jednotlivých poskytovatelů, nelze hodnocení přímo promítat do návrhu státního rozpočtu na výzkum, vývoj a inovace (dále jen „SR VaVal“). Hodnocení vytváří jeden z podkladů pro rozhodnutí o efektivním přidělení institucionální podpory na DKRVO, které bude sloužit jako motivační nástroj pro zkvalitnění činnosti VO.

Systém hodnocení VO bude budován postupně v následujících čtyřech letech, kdy se bude každoročně zvyšovat jeho komplexnost. Realizace hodnocení v plném rozsahu se předpokládá nejpozději do roku 2020 s periodou opakování každých 5 let. V implementačním období bude hodnocení na národní úrovni každoroční, v souladu se zněním zákona č. 130/2002 Sb. Klíčovým principem systému hodnocení v implementačním období je udržet zátěž hodnocení na minimální úrovni, která ještě umožní realizovat legitimní a obhajitelný proces, a současně připravovat a zavádět nástroje pro robustní, mezinárodně srovnatelné a informativní hodnocení národního VaVal.

Z tohoto důvodu se v předkládaném materiálu popisuje systém hodnocení v implementačním období (zejména 2017–2018) odděleně.

Na národní úrovni řízení systému VaVal bude hodnocení zajišťovat RVVI/Sekce VVI. Na úrovni poskytovatelů bude hodnocení probíhat ve spolupráci poskytovatele/zřizovatele s RVVI/Sekcí VVI.

³ Příslušnost VO je dána poskytovatelem institucionální podpory na DKRVO.

⁴ VŠ zajišťují činnosti uvedené v § 1 písm. a) a b) zákona č. 111/1998 Sb., o vysokých školách ve změně a doplnění dalších zákonů, ve znění pozdějších předpisů. Hodnocení jejich výzkumné činnosti by tyto skutečnosti mělo odrážet (např. účast studentů, doktorandů a postdoktorandů na prováděném výzkumu). AV ČR a její pracoviště jsou zřízena především pro provádění „vědeckého výzkumu (§ 13 písm. a) a b) zákona č. 283/1992 Sb., o Akademii věd České republiky, ve znění pozdějších předpisů“. **Rezortní VO a soukromé výzkumné instituce** zajišťují zejména aplikovaný výzkum a vývoj v jednotlivých rezortech, případně plní funkci výzkumné a znalostní základny daného rezortu.

1. Základní moduly hodnocení

Hodnocení bude realizováno v pěti základních modulech, které společně umožní plnění strategických cílů systému hodnocení a financování. Hlavními moduly jsou: **Kvalita vybraných výsledků, Výkonnost výzkumu, Společenská relevance, Viabilita/Životaschopnost a Strategie a koncepce.**

Tyto moduly hodnocení jsou relevantní pro všechny typy VO, bez ohledu na to, jaký typ výzkumu realizují, nebo na obor, v němž jsou aktivní. Nicméně významnost a rozsah jednotlivých modulů jsou různé podle postavení a mise VO v národním systému VaVal. Moduly tvoří kostru hodnocení, které může být doplněno na úrovni poskytovatelů o další indikátory, jež by podrobněji posoudily specifické rysy různých typů VO.

Hodnocení ve všech pěti modulech bude využívat v různé míře tři základní nástroje: **bibliometrickou analýzu** (nástroj 1) a **vzdálené recenze** (nástroj 2). Po ukončení implementační fáze bude využita i **návštěva panelů na místě** (nástroj 3).

1.1 MODUL 1 – Kvalita vybraných výsledků

Cílem tohoto modulu je motivace VO ke kvalitnímu výzkumu v mezinárodním srovnání. Dalším cílem je motivace k výzkumu s vysokým potenciálem pro aplikování výsledků v praxi. Principem hodnocení je posouzení vybraných výsledků odborným panelem z hlediska jejich kvality, originality a významnosti ve srovnání s mezinárodní úrovní.

Hodnotí se omezený počet vybraných výsledků, jež jsou posouzeny ve dvou odlišných kategoriích. V první kategorii je hlavním kritériem pro posouzení přínos k poznání v daných oborech. Ve druhé kategorii je hlavním kritériem společenská relevance, resp. význam pro společnost a případně jeho dopady (ekonomický či jinak popsateľný přínos společnosti). Společenská relevance je chápána jak ve smyslu „užitečnosti“ (typicky průmyslový výzkum přinášející ekonomické zisky), tak ve smyslu „potřebnosti“ (typicky výzkum rezortní vznikající na společenskou objednávku).

- I. kategorie: zejména (nikoli výhradně) pro výsledky základního výzkumu
- II. kategorie: zejména pro výzkum aplikovaný

Do hodnocení mohou být zařazeny pouze výsledky VO uvedené v RIV. Výběr výsledků pro hodnocení provedou jednotlivé VO. Vybrané výsledky přihlašují VO do kterékoliv ze dvou výše uvedených kategorií na základě svého uvážení, přičemž daný výsledek mohou za danou instituci přihlásit do hodnocení pouze jednou a pouze do jedné kategorie (jeden výsledek nelze přihlásit do obou kategorií). Současně uvedou obor a podobor výsledku podle třídění OECD (Frascati Manual)⁵ a klíčová slova; pro účely posouzení výsledků aplikovaného výzkumu případně další upřesňující příznaky (například CZ-NACE, prioritní oblasti/podoblasti Národních priorit orientovaného výzkumu, experimentálního vývoje a inovací apod.).

⁵ OECD Fields of Research and Development (FRASCATI manuál 2015), podpůrně WoS Categories resp. Fields and Subfields in: Základní principy hodnocení AVČR 2010–14.

Do hodnocení v daném roce budou zařazeny výsledky a výstupy uplatněné za období pěti let předcházejících roku hodnocení (například do hodnocení v roce 2019, kdy bude Modul 1 aplikován v kompletní podobě poprvé, vstupují výsledky a výstupy uplatněné od 1. 1. 2014 do 31. 12. 2018). Počet předkládaných výsledků se odvíjí od velikosti organizace. Jako kritérium „velikosti“ je využit poskytnutý objem institucionální podpory typu DKRVO v minulém období. Zároveň je dán tzv. „minimální počet předkládaných výsledků“, aby byl pro hodnocení instituce zajištěn alespoň takový počet výsledků, který poskytne rámcový vhled do kvality její produkce v posledních pěti letech (interval je dán mj. platným zákonem). Počet předkládaných výsledků je založen na následujících principech:

1. Minimální počet 10 předkládaných výsledků za jednu VO je vybírán z výsledků uplatněných v uplynulých 5 letech. Doporučuje se předat výsledky **v proporcích odpovídajících vnitřní struktuře VO** s ohledem na výzkumné funkční celky. Ty VO, které dosáhly méně výsledků než je stanovený minimální počet, nejsou z hodnocení vyloučeny, pokud tuto skutečnost vysvětlí.⁶
2. Pokud je VO v roce, za který se předávají výsledky do hodnocení, příjemcem institucionální podpory na DKRVO vyšší než 10 mil. Kč, dodává navíc 1 výsledek na každých dalších (započatých) 10 mil. Kč podpory **s povinností předat výsledky v proporcích odpovídajících vnitřní struktuře VO** (s ohledem na výzkumné funkční celky).
3. Pro hodnocení pomocí vzdálených recenzí vybírá výsledky sama VO, která zodpovídá za to, jaké výsledky pro hodnocení zpřístupní.

Pojem výzkumné funkční celky se týká typicky segmentů VŠ a AV ČR. Výzkumnými funkčními celky mohou být výzkumné ústavy, organizační jednotky⁷ typu fakulta, nebo skupiny fakult či ústavů. VO uvádí k vybraným výsledkům poměrné zastoupení jednotlivých výzkumných funkčních celků na objemu vybraných výsledků a podává zdůvodnění tohoto poměru s ohledem na organizační členění VO, např. ve vazbě na vnitřní přerozdělování DKRVO.

1.2 MODUL 2 – Výkonnost výzkumu

Celková výkonnost výzkumu je vícerozměrná kategorie a zahrnuje produktivitu, kvalitu a konkurenceschopnost v oblasti výzkumu a vývoje. Všechny tyto faktory jsou nezbytné pro správné fungování VO, ať už se jedná o vědecké výzkumné organizace, nebo praxi bližší výzkumné organizace, které se zabývají převážně aplikovaným výzkumem a vývojem.

Sledovanými indikátory budou:

- Bibliometrické údaje, které budou zabírat kompletní produkci výsledků VO v jednotlivých oborech za hodnocené období. Zdrojem budou mezinárodní databáze v těch oborech, kde je převážná část výsledků publikována v mezinárodních časopisech.
- V oborech, kde výstupem jsou zejména knihy a časopisecké výstupy nepodchycené v mezinárodních databázích stejně jako pro výsledky aplikovaného výzkumu a vývoje, bude

⁶ Výše institucionální podpory v roce N určuje počet výsledků přihlašovaných do hodnocení v roce N+1.

⁷ Záměrně se pracuje s odlišným označením, než je „organizační jednotka“. Organizační jednotky VŠ jsou termínem zaužívaným v RIV, který zahrnuje i jednotky nevýzkumného charakteru (např. rektorát apod.).

hlavním zdrojem Informační systém výzkumu, experimentálního vývoje a inovací (dále jen „IS VaVal“).

- V řadě oborů je třeba posuzovat práce s mnoha spoluautory. Tento problém nebude řešen mechanicky určením matematického podílu jednotlivých autorů (VO) na výsledku.
- Objemy a struktura získaných prostředků na VaVal.
- Počty a skladba pracovníků.
- Zpracování dalších kvantitativních analýz běžnými statistickými postupy deskriptivní statistiky.
- Kvantitativní ukazatele a analýzy pro oblast aplikovaného výzkumu.⁸

1.3 MODUL 3 – Společenská relevance

Modul 3 je důležitý zejména pro VO, které provádějí aplikovaný VaVal a přímo slouží uživatelům, jako jsou průmyslová odvětví, veřejný sektor nebo jiné VO. V rámci tohoto modulu bude hodnocena míra pozitivních dopadů VaVal a jejich výsledků na společnost a občany. Společenská relevance bude vztažena k výsledkům aplikovaného výzkumu, které mají bezprostřední význam pro oblast ekonomiky, státní a veřejnou správu i pro oblast kulturní politiky. V rámci tohoto modulu budou také posuzovány výsledky základního výzkumu, které ovlivňují jednotlivce a společnost nepřímo (nepřímý dopad). Zde je třeba zohlednit zejména relevanci a aktuální potřebu výzkumného zaměření, navrhované a použité metody a společenský význam prováděného výzkumu jako celku.

Tento modul je založen na posouzení parametrů, které sledují zejména: přenos výsledků do praxe; spolupráci s aplikační sférou; aktivity pro přenos znalostí a technologií na neakademické subjekty; dopad na kvalitu života společnosti a občana; ekonomický přínos, přínos v sociální oblasti, přínos pro formování národní a kulturní identity.

Další parametry zahrnují zapojení studentů do výzkumné činnosti: výběrové přednášky/semináře související s výzkumem dané VO; praxe studentů; kvalita výchovy a uplatňování doktorandů; mezinárodní i domácí prestižní ocenění vědeckého přínosu; mobilita výzkumných pracovníků mezi VO a sektorem průmyslu a služeb, resp. uživateli výsledků výzkumu; význam VO z hlediska vývoje regionu; popularizace a ohlasy.

Dopracování způsobu hodnocení aplikovaného výzkumu bude pokračovat na úrovni kompletního hodnocení pro úroveň poskytovatele/zřizovatele, kteří dopracují vlastní metodiky hodnocení v souladu s M17+ a předmětnou přílohou tak, jak je v ní uvedeno. Zde je prostor pro zahrnutí řady dalších kritérií v rámci modulů (zejména Modul 3) používaných při kompletních hodnoceních v pětiletých cyklech, jejichž dopad na škálování VO je klíčový.

⁸ Např. dle RAE / REF.

1.4 MODUL 4 – Viabilita

V Modulu 4 bude posuzována kvalita řízení a vnitřních procesů VO v těchto oblastech:

Výzkumné prostředí – organizační schéma, kvalita řízení výzkumu, personální politika, struktura a rozvoj lidských zdrojů, vybavenost a organizace infrastruktury pro výzkum.

Mezinárodní a národní spolupráce – členství v globální a národní výzkumné komunitě, komunitní aktivity.

Financování z externích zdrojů – mezinárodní a národní kooperace a prezentace výzkumu a spolupráce, stáže studentů a mladých vědeckých pracovníků v zahraničí, prestiž výzkumu, účast na činnostech odborné obce, úspěšnost v získávání projektů, resp. spolufinancování (financování z třetích stran). Úspěšně dokončené grantové projekty včetně závěrečného ohodnocení s možností dožádání posudků. Postavení VO podle mezinárodních ukazatelů a statistik.

Základní struktura nákladů a výnosů v jednotlivých letech hodnoceného období – všechny grantové a programové projekty podporované z veřejných prostředků z národních zdrojů, zdrojů EU a jiných zahraničních zdrojů v hodnoceném období, jichž je pracoviště příjemcem nebo dalším příjemcem, resp. spolupříjemcem, smluvní výzkum, kolaborativní výzkum a transfer technologií, externí financování (účelové a smluvní), příjmy z licencí, spin-off, výnosy z prodeje patentů a licenčních smluv.

Nástroje hodnocení:

- statistické údaje a ukazatele na národní a mezinárodní úrovni,
- soupis všech grantových a programových projektů podporovaných z veřejných prostředků z národních zdrojů, zdrojů EU a zahraničních zdrojů v hodnoceném období, jichž je pracoviště příjemcem nebo spolupříjemcem,
- sebeevaluační zprávy, výroční zprávy a další podobné dokumenty specifikované pro daný segment,
- mezinárodní ocenění udělená hodnocené VO,
- návštěvy panelů na místě (nástroj 3) zejména v segmentu VŠ a AV ČR.

1.5 MODUL 5 – Strategie a koncepce

Kvalitní formulace výzkumné strategie VO stanoví základ pro budoucí vývoj a její kvalita je kritickým faktorem pro odborné panely. Významnost tohoto kritéria se týká všech VO. Strategie a koncepce zahrnuje sledování parametrů v těchto oblastech: přiměřenost a kvalita výzkumné strategie, mise organizace (účel, strategické směřování), koncepce (kroky, jak byla mise naplňována), plnění koncepce, vize pro další období, vazba na plnění koncepce poskytovatele/zřizovatele, případná vazba na plnění vyšších strategických cílů a opatření vyplývajících z platných dokumentů na národní a nadnárodní úrovni.

Nástroje hodnocení:

- naplňování koncepcí,
- přiměřenost a realizovatelnost výzkumné strategie,

-
- sebeevaluační zpráva (pro segment VŠ a AVČR), resp. zpráva o plnění dlouhodobé koncepce rozvoje VO (pro segment rezortních VO),
 - průběžná kontrola, např. střednědobé hodnocení.

1.6 Definice výsledků

Povinnost předávat údaje o výsledcích VaVal je upravena v § 12 odst. 1 zákona č. 130/2002 Sb.

V souvislosti s M17+ budou aktualizovány definice druhů výsledků, kritéria jejich ověřitelnosti a způsob zadávání údajů do IS VaVal pro potřeby evidence VaVal na národní úrovni. Aktualizace definic druhů výsledků a jejich zavedení musí být provedeno s ohledem na kontinuitu se stávajícími definicemi a s ohledem na zamezení retroaktivních dopadů.

Aby byla umožněna aktualizace bez potřeby otevírání výchozího dokumentu, bude tato problematika zpracována formou samostatného materiálu schvalovaného vládou. Do schválení tohoto materiálu zůstávají v platnosti definice dle Metodiky 2013–2016.⁹

⁹ Viz Metodika 2013–2016: „Dále uvedené definice výsledků jsou platné od roku 2013 včetně“ (str. 32).

2. Národní úroveň hodnocení

Hodnocení podle M17+ na národní úrovni zajišťuje:

- hodnocení stavu VaVal v ČR jako celku, jeho srovnání se zahraničím, jeho příležitostí a rizik včetně vyvozování souvisejících opatření,
- průběžné hodnocení podle § 7 odst. 7 zákona č. 130/2002 Sb. na základě každoročního hodnocení výsledků všech VO.

Hodnocení na národní úrovni vychází z rozdělení působností jednotlivých institucí, které se zabývají řízením anebo financování činností ve VaVal (viz obr. 2).

Národní úroveň hodnocení je založena na společných standardech a zajišťuje porovnatelnost mezi jednotlivými segmenty VaVal a VO zejména z hlediska kvality výsledků.

2.1 Hodnocení stavu VaVal

Hodnocení stavu VaVal v ČR je strategicky cílené hodnocení zaměřené na získání podkladů pro rozhodování vlády na úrovni NP VaVal (její plnění, případné změny) a přípravy návrhu výdajů SR VaVal spolu se střednědobým výhledem (viz tab. 2 v Příloze 3).

Hodnocení stavu VaVal vychází z:

- analýz zpracovaných Sekcí VVI (případně ve spolupráci s dalšími institucemi), buď ve formě zprávy popisující celou sféru výzkumu, vývoje a inovací v ČR nebo z analýz zaměřených na určitou oblast VaVal, např. na některý z oborů základního či aplikovaného výzkumu, nebo na horizontální aktivity a aspekty,
- analýz a zpráv zpracovaných např. OECD, EK nebo některou z českých institucí zabývajících se touto činností,
- rezortních zpráv a výsledků hodnocení jimi zřizovaných nebo financovaných výzkumných organizací,
- tematicky zaměřených hodnocení (např. hodnocení vybraného oboru napříč segmenty, hodnocení ve vazbě na národní priority, případně Národní RIS3 strategii apod.).

Základní otázky, na něž má hodnocení na národní úrovni odpovědět, se týkají celkové výkonnosti sféry VaVal, plnění vládou schválené NP VaVal, případně potřeby korigovat její rozvoj či zaměření.

2.2 Každoroční hodnocení výsledků

RVVI/Sekce VVI jsou odpovědné za splnění zákonné povinnosti,¹⁰ tj. za zajištění každoročního hodnocení výsledků VaVal. Předávají tyto výstupy pro potřeby hodnocení na úrovni poskytovatelů. Přejímají od poskytovatelů výstupy z jejich hodnocení pro potřeby hodnocení stavu VaVal na národní úrovni.

RVVI schválí výsledek každoročního hodnocení, za jehož zabezpečení je zodpovědná podle § 35 odst. 2 písm. d) zákona č. 130/2002 Sb.

¹⁰ § 7 odst. 7 zákona č. 130/2002 Sb.

2.3 Odborný dohled nad hodnocením

Dohled nad hodnocením bude mít RVVI. Její úlohou bude:

- dohlížet na dodržování principů hodnocení,
- řešit sporné případy, vzniklé nejasnosti a relevantní dotazy.

RVVI nebude zasahovat do odborného posouzení hodnotících orgánů.

2.4 Zajištění podmínek pro hodnocení

Kvalitní personální zajištění je nezbytnou podmínkou úspěchu při změně systému hodnocení. Pro personální zajištění se zřizuje nový organizační útvar, zařazený jako oddělení do Odboru podpory Rady pro výzkum, vývoj a inovace.¹¹

Oddělení pro hodnocení VaVal bude zodpovídat za:

- zpracování koncepce hodnocení VO (VŠ, rezortních výzkumných pracovišť, ústavů AV ČR) ve spolupráci s poskytovateli institucionální podpory, zřizovateli výzkumných organizací a AV ČR,
- organizaci periodického hodnocení VŠ ve spolupráci s poskytovateli (MŠMT, Ministerstvem obrany, Ministerstvem vnitra),
- podporu ministerstev při provádění periodického hodnocení rezortních výzkumných pracovišť,
- hodnocení VaVal na centrální úrovni s ohledem na cíle aktuální NP VaVal,
- provádění specializovaných hodnocení různých aspektů oblasti VaVal,
- provádění každoročního hodnocení všech VO podle vybraných indikátorů Modulu 1 a Modulu 2.

Oddělení pro hodnocení VaVal bude spolupracovat s:

- Oddělením IS VaVal při využívání informací z IS VaVal,
- Oddělením analýz a rozpočtu při provádění hodnocení VaVal na centrální úrovni a při využití výsledků hodnocení pro zpracování analýz a přípravu návrhu výdajů SR VaVal.

Dále bude připravovat podklady pro jednání s poskytovateli/zřizovateli při projednávání výsledků hodnocení.

¹¹ Oddělení pro hodnocení VaVal bude mít na počátku celkem pět nových služebních míst, z toho 1 služební místo na pozici „vrchní vládní rada“ pro vedoucí/vedoucího oddělení, 1 služební místo pro koncepčního státního zaměstnance a další služební místa na pozici „vládní rada“.

Obrázek 2: Obecné schéma hodnocení na národní úrovni

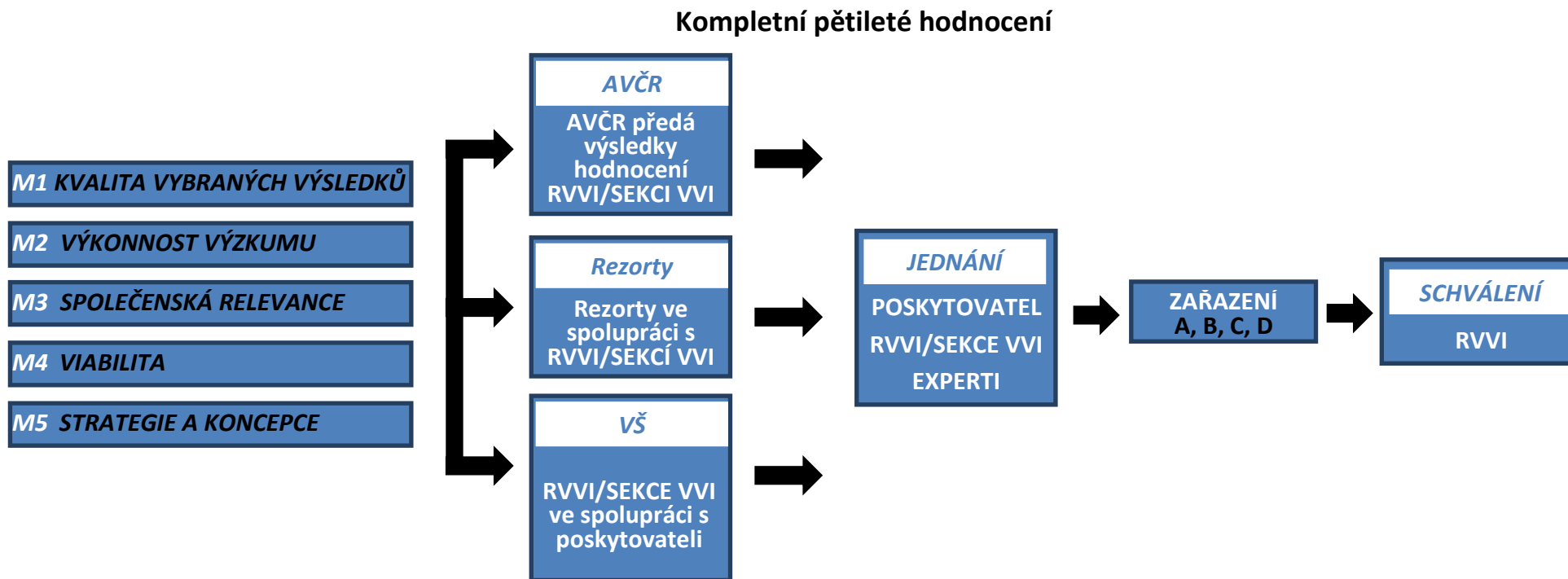
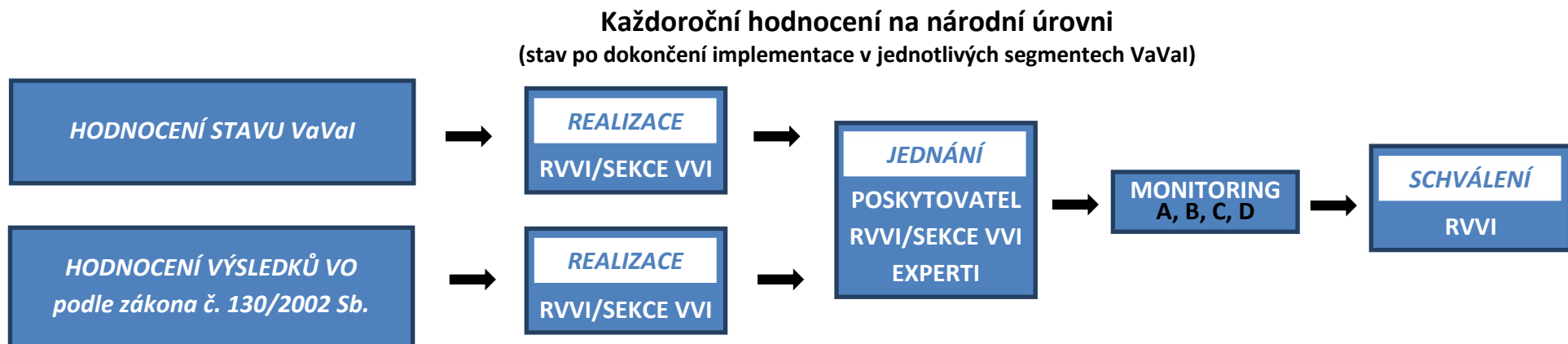

2.5 Technické zabezpečení, IT podpora

Pro shromažďování výsledků přihlášených do hodnocení bude vytvořena aplikace přímo napojená na příslušné číselníky v IS VaVal, aby byla omezena administrativní zátěž VO. Avšak vkládání příloh, anotací a komentářů přímo do IS VaVal 2.0 do doby příslušné legislativní změny a z důvodu zajištění kybernetické bezpečnosti pro IS VaVal 2.0 jako významného informačního systému nelze řešit jako integrální součást RIV¹².

Dále budou připraveny další aplikace na zpracování údajů pro jednání panelů a pro on-line přístup členů odborných panelů a hodnotitelů.

2.6 Nástroje hodnocení a odborné panely

Pro účely hodnocení budou použity tyto základní nástroje:

- **Nástroj 1** – bibliometrická analýza
- **Nástroj 2** – vzdálené recenze

Pro hodnocení výsledků bude využito dvou základních nástrojů: buď bibliometrické analýzy vybraných výsledků nebo recenzního posouzení vybraných výsledků externími hodnotiteli. Vhodný nástroj pro hodnocení vybraných výsledků navrhuje předkladatelská organizace. V odůvodněných případech může odborný panel její návrh revidovat (například při podezření na podvodné, např. „predátorské“ časopisy¹³).

Nový způsob hodnocení klade větší důraz na hodnocení výsledků aplikovaného výzkumu, kde bibliometrie selhává, a které obdobně jako výsledky značné části oborových skupin SOCIAL SCIENCES a HUMANITIES AND THE ARTS (SSHA)¹⁴ vyžadují expertní zhodnocení výsledků prostřednictvím recenzního posouzení.

Pro posouzení kvality vybraných výsledků bude ustaveno šest odborných panelů reprezentujících šest oborových skupin (viz obr. 3). V oborových skupinách jsou sdruženy obory definované podle seznamu OECD (Frascati Manual).¹⁵ Členy příslušných panelů budou také odborníci na aplikovaný a průmyslový výzkum a odborníci z praxe.

Bibliometrická analýza (NÁSTROJ 1)

Výsledky publikované v časopisech, které jsou indexovány v mezinárodně uznávaných citačních databázích,¹⁶ budou hodnoceny mezinárodně uznávanými bibliometrickými přístupy. Výstupem bude strukturovaný soubor bibliometrických ukazatelů¹⁷ s informacemi o každém hodnoceném výstupu – včetně bibliometrických údajů získaných srovnáním v mezinárodním měřítku – umožňující další

¹² Viz také nařízení vlády č. 397/2009 Sb.

¹³ Obecně se jedná o situaci, kdy se odborný panel domnívá, že jsou bibliometrické ukazatele spojené s daným výsledkem důsledkem nekalých praktik.

¹⁴ Viz OECD Fields of Research and Development (FRASCATI manuál 2015).

¹⁵ OECD Fields of Research and Development (FRASCATI manuál 2015), podpůrně WoS Categories, resp. Fields and Subfields in: Základní principy hodnocení AVČR 2010–14.

¹⁶ Podle aktuálně platných definic: druhy výsledků J_{imp} , J_{Sc} , D.

¹⁷ Např. pořadí dle AIS (Article Influence Score, Web of Science) nebo SJR (Scimago Journal Rank, Scopus).

agregaci údajů, například na úroveň VO, jejich organizačních jednotek, oborově, podle věcného zaměření výzkumu apod. Podklad bude připraven RVVI/Sekcí VVI. Panely k těmto připraveným podkladům zpracují odborné komentáře.

Vzdálené recenze (NÁSTROJ 2)

Pro posouzení vybraných výsledků pomocí vzdálených recenzí vybere odborný panel vzdálené recenzenty. Výstupem hodnocení, jehož úkolem je konstatovat, zda předložené výsledky jsou v souladu se světovými či národními standardy kvality v příslušném oboru, bude zařazení výsledku na stupnici 1–5 se stručným zdůvodněním.

Obrázek 3: Organizační schéma odborných panelů¹⁸

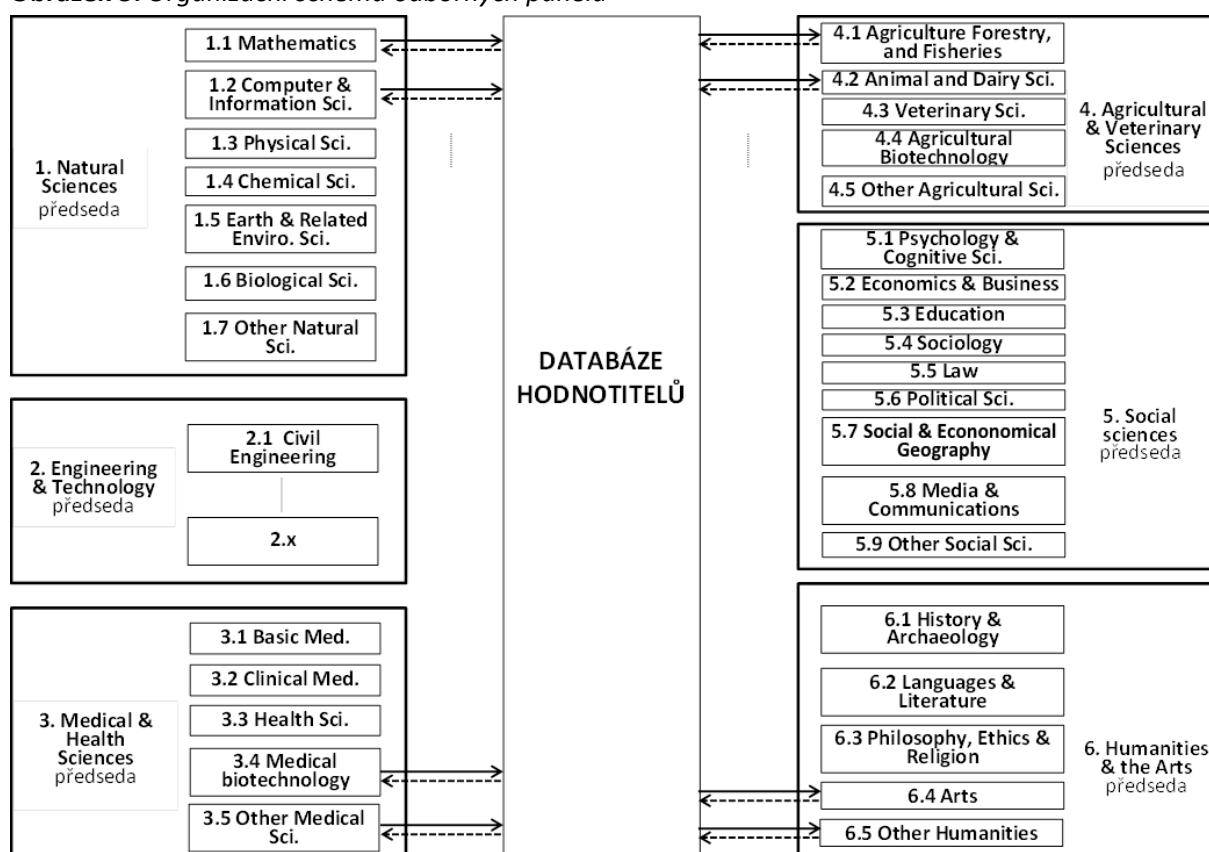

Odborný panel je skupina odborníků, kteří koordinují recenzní posuzování vědeckých výstupů zařazených do jim věcně příslušného oboru. Panel je řízen předsedou a místopředsedou. Členové odborného panelu zajišťují distribuci výsledků k recenznímu posouzení externím hodnotitelům a rozhodují ve sporných případech. Zároveň připravují souhrnný odborný komentář k výsledkům, které byly v rámci jejich oboru posouzeny pomocí Nástroje 1 – bibliometrická analýza.

Panel každé oborové skupiny má nejméně tolik členů, kolik oborů bude ve skupině obsaženo. Každý panel bude mít předsedu. Pokud bude předsedou mezinárodně uznávaný zahraniční odborník, měl by být místopředsedou panelu respektovaný domácí odborník.

¹⁸ OECD Fields of Research and Development (FRASCATI manuál 2015), podpůrně WoS Categories. resp. Fields and Subfields in: Základní principy hodnocení AV ČR 2010–14.

Složení odborných panelů bude různé v implementačním období zahrnujícím roky 2017, 2018 a v období následujícím, tj. od roku 2019 včetně (viz kapitola 4). K nominaci členů do odborných panelů a do databáze recenzentů (odborníky na oblasti v jejich věcné působnosti) budou vyzváni poskytovatelé/zřizovatelé, VO a další zainteresované organizace.

Databáze hodnotitelů/recenzentů bude v maximální možné míře vytvořena z odborníků zahraničních. Při tvorbě databáze hodnotitelů – s uvedením patřičných příznaků pro usnadnění přiřazování výsledků – je možno vyjít z existujících databází. Databáze hodnotitelů bude vytvářena i s ohledem na posuzování výsledků aplikovaného výzkumu zahrnutím expertů na tuto oblast. Při tvorbě databáze a při oslovování členů odborných panelů se zvaží možnost spolupráce s renomovanými mezinárodními vědeckými společnostmi a institucemi. Při nominaci se bude postupovat obdobně jako při nominaci členů do odborných panelů.

Hodnotitelé/recenzenti jsou odborníci, kteří posuzují výstupy předložené k hodnocení formou vzdálené recenze. Jsou evidováni v databázi spolu s údaji o svém odborném zaměření odpovídajícími oborům resp. podoborům, s uvedením další specializace a dalšími požadovanými informacemi (např. s ohledem na posuzování výsledků aplikovaného výzkumu se zaznamená tematická příslušnost pomocí klíčových slov, nebo lze vymezit tuto příslušnost pomocí klasifikace ekonomických činností apod.). Hodnotitelé nejsou členy panelu. Hodnotitelé se mohou rekrutovat z řad členů odborných panelů hodnotících podle dosavadní Metodiky 2013–2016, hodnotitelů z ostatních funkčních a prověřených databází a expertů doporučených přímo RVVI s akcentem na významné zastoupení hodnotitelů ze zahraničí. Hodnotitelé v databázi mohou mít statut neplaceného experta a budou osloveni teprve ve chvíli, kdy do hodnocení bude přihlášen jim odpovídající výsledek.

2.7 Hodnoticí proces a jeho náležitosti

Odborný panel vede předseda, který koordinuje a monitoruje práci členů panelu a hodnotitelů, přičemž sám výstupy nehodnotí. Předseda panelu zodpovídá za harmonizaci úrovně navrhovaných hodnotitelů mezi obory tak, aby byla zajištěna jejich srovnatelná odborná úroveň.

Každý výstup předložený k recenznímu hodnocení bude posuzován dvěma hodnotiteli. Hodnotitel jej spolu s vypracováním recenze zařadí do jednoho z pěti stupňů na kvalitativní stupnici a odůvodní jeho zařazení podle dále uvedených charakteristik.

Kvalitativní stupnice pro I. kategorii. Kritérium hodnocení – přínos k poznání (zejména pro výsledky základního výzkumu):¹⁹

- (1) Výsledek, který je z hlediska originality, významu a obtížnosti získání na špičkové světové úrovni (world-leading).²⁰
- (2) Výsledek, který je z hlediska originality, významu a obtížnosti získání na vynikající mezinárodní úrovni, ale nedosahuje nejvyšší úrovně excelence (excellent).
- (3) Výsledek, který je z hlediska originality, významu a obtížnosti získání mezinárodně uznávaný.
- (4) Výsledek, který je z hlediska originality, významu a obtížnosti získání národně uznatelný.
- (5) Výsledek, který nesplňuje standard národně uznatelné práce.²¹

¹⁹ Škála včetně souvisejících komentářů převzata z dokumentu Základní principy hodnocení AV ČR 2010–14.

²⁰ "Špičková světová úroveň" znamená absolutní standard kvality v každé oblasti i podoblasti.

Kvalitativní stupnice pro II. kategorii. Kritérium hodnocení – společenská relevance (zejména pro výzkum aplikovaný):

- (1) Výsledek na špičkové úrovni (world-leading), jehož využití v praxi přinese zásadní změnu s mezinárodním ekonomickým dopadem (reálný předpoklad širokého uplatnění na více zahraničních trzích atd.), nebo změnu s mimořádným dopadem mezinárodního charakteru na společnost (reálný předpoklad zásadního uplatnění na mezinárodní úrovni v oblastech veřejného zájmu).
- (2) Výsledek na vynikající úrovni (excellent), jehož využití v praxi přinese změnu s mezinárodním ekonomickým dopadem (reálný předpoklad uplatnění na zahraničním trhu atd.), nebo změnu s významným dopadem na společnost (reálný předpoklad zásadního uplatnění v oblastech veřejného zájmu).
- (3) Výsledek na velmi dobré úrovni, jehož využití v praxi přinese změnu s ekonomickým dopadem na českém trhu nebo změnu s dopadem na společnost (reálný předpoklad uplatnění v oblastech veřejného zájmu).
- (4) Výsledek na průměrné úrovni, jehož využití v praxi přinese dílčí změnu s ekonomickým dopadem na českém trhu nebo dílčí změnu s dopadem na českou společnost (reálný předpoklad dílčího uplatnění v oblastech veřejného zájmu).
- (5) Výsledek na podprůměrné úrovni, jehož využití v praxi pravděpodobně nepřinese žádnou změnu s ekonomickým dopadem ani změnu s dopadem na českou společnost (není reálný předpoklad uplatnění v oblastech veřejného zájmu).

V případech, kdy se zařazení výstupu na hodnoticí škále oběma hodnotiteli liší právě o jeden kvalitativní stupeň (např. 1 vs. 2 nebo 2 vs. 3), rozhodne o jeho konkrétním zařazení do jednoho z pěti kvalitativních stupňů oborově příslušný člen panelu. V případě, kdy se zařazení výstupu oběma hodnotiteli liší o více než jeden kvalitativní stupeň (např. 2 vs. 4 nebo 1 vs. 3), oborově příslušný člen panelu zadá vypracování posudku třetímu hodnotiteli. Na základě všech tří posudků, či pokud se nepodaří z objektivních důvodů třetí posudek získat, o výsledném zařazení výstupu rozhodne oborově příslušný člen panelu. Pokud se nepodaří získat potřebné dva posudky na konkrétní výstup (tedy buď žádný posudek, nebo pouze jeden), o výsledném zařazení výstupu na hodnoticí škále rozhodne oborově příslušný člen panelu.

Po zpracování bibliometrických ukazatelů pro jednotlivé výsledky hodnocené Nástrojem 1 (bibliometrie) budou podklady (tj. včetně posudků jednotlivých výsledků hodnotiteli hodnocených Nástrojem 2) agregovány na úroveň oborů a předány panelům pro analýzu, posouzení a zpracování odborného komentáře.

²¹"Špičková světová úroveň", „mezinárodně“ a "národně" uznávané v tomto kontextu označuje standardy kvality. Neodkazuje na povahu nebo zeměpisný rámec působnosti jednotlivých subjektů, ani na místo provádění výzkumu nebo oblast jeho šíření. Např. výzkum, který je zaměřen na téma specifické pro ČR, může splňovat kritéria pro "špičkovou světovou úroveň". Naopak práce s mezinárodním zaměřením nemusí být "špičkovým světovým, mezinárodně vynikajícím nebo mezinárodně uznávaným" standardem.

Obrázek 4: Hodnocení kvality vybraných výsledků

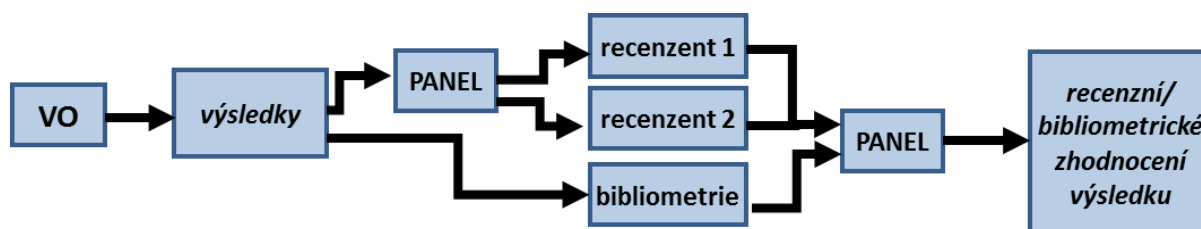

2.8 Zpráva za výzkumnou organizaci a za poskytovatele

Pro danou VO bude Sekcí VVI na základě zhodnocených výsledků a komentáře panelu vypracována stručná strukturovaná zpráva. Zpráva bude obsahovat přehled počtu výsledků podle jednotlivých stupňů hodnocení včetně odůvodnění, oborovou skladbu výsledků a shrnutí bibliometrických ukazatelů se souhrnným komentářem z úrovně panelu. Na základě zpráv za jednotlivé VO zpracuje Sekce VVI stručnou souhrnnou zprávu pro úroveň poskytovatele, jejíž součástí budou zprávy za jednotlivé VO. Tato zpráva bude podkladem pro jednání s poskytovateli.

Obrázek 5: Schéma tvorby Souhrnné zprávy

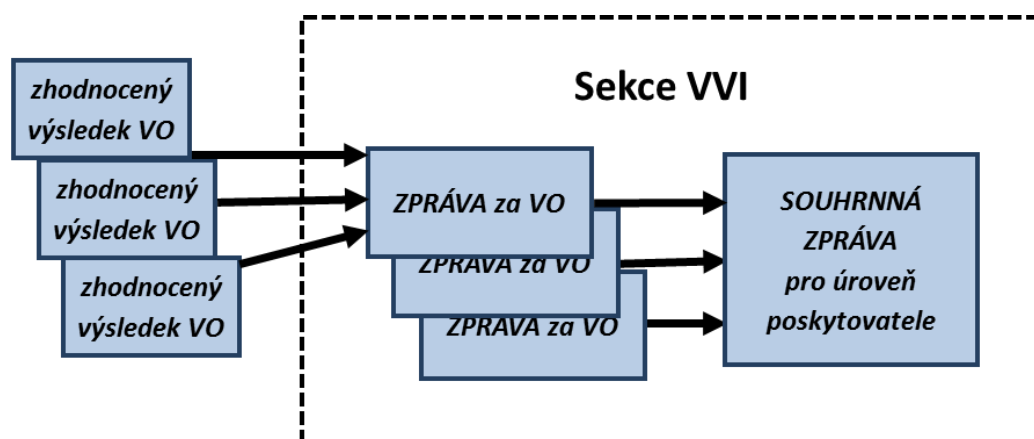

2.9 Ošetření podjatosti

Pro posouzení nepodjatosti hodnocení se přiměřeně použije ustanovení § 21 odst. 1 věta 3. zákona č. 130/2002 Sb.:

“Členové komise nesmí být ve vztahu k předmětu veřejné soutěže ve výzkumu, vývoji a inovacích nebo k uchazečům podjati, zejména se nesmí podílet na zpracování projektu, nesmí mít osobní zájem na rozhodnutí o poskytnutí podpory určitému projektu a s uchazeči je nesmí spojovat osobní ani pracovní či jiný obdobný poměr.”

Podrobnější specifikace bude upravena ve Statutech a Jednáních řádech příslušných hodnotících orgánů v souladu se standardy závaznými pro hodnocení AV ČR a standardy IPn Metodiky (viz Příloha 2).

3. Implementační období

Přechod na novou metodiku hodnocení odpovídající mezinárodním standardům bude probíhat postupně v letech 2017–2019 (implementační fáze) a bude zahrnovat na národní úrovni jednotlivé nástroje Modulů 1 i 2.

Mezi poskytovateli a jednotlivými částmi systému existují významné rozdíly v připravenosti k provedení kompletního hodnocení. Této skutečnosti je implementace M17+ přizpůsobena a je na příslušných místech zdůrazňována. AV ČR kompletní hodnocení již provedla, další kompletní hodnocení očekává v roce 2020. V segmentu rezortů bude kompletní hodnocení provedeno v letech 2017, resp. 2018. V segmentu VŠ bude od roku 2017 kompletní hodnocení postupně budováno a bude dokončeno do roku 2020.

Tabulka 1: Implementace M17+

Gesce		2017	2018	2019	2020
RVVI/ Sekce	bibliometri- zovatelné výsledky ²²	Všechny výsledky <ul style="list-style-type: none"> • bibliometrická analýza vyhodnocená domácími panely²³ (podle M2) 	viz 2017	Vybrané výsledky <ul style="list-style-type: none"> • zahraniční panely²⁴ + vzdálené recenze • kritérium hodnocení přínos k poznání (podle M1) Všechny výsledky <ul style="list-style-type: none"> • bibliometrická analýza vyhodnocená zahraničními panely (podle M2) 	viz 2018
	nebibliometri- zovatelné výsledky ²⁵	Vybrané výsledky hodnocené podle kritéria společenská relevance <ul style="list-style-type: none"> • domácí panely + vzdálené recenze (domácí hodnotitelé) • klíč výběru – procentem z celkového objemu evidovaných výsledků daného typu 	viz 2017	Vybrané výsledky <ul style="list-style-type: none"> • zahraniční/domácí panely + vzdálené recenze (zahraniční/ domácí hodnotitelé) • kritérium hodnocení: společenská relevance (podle M1) 	viz 2018
		Vybrané výsledky hodnocené podle kritéria přínos k poznání <ul style="list-style-type: none"> • klíč výběru - procentem z celkového objemu evidovaných výsledků daného typu Všechny výsledky <ul style="list-style-type: none"> • Rada předloží vládě doplněk M17+ do 30. 6. 2017 řešící otázku verifikace/evidence výstupů SSHA 	Vybrané výsledky <ul style="list-style-type: none"> • domácí panely + vzdálené recenze (domácí a zahraniční hodnotitelé) • kritérium hodnocení: přínos k poznání Všechny výsledky Viz dle doplňku M 17+	Vybrané výsledky <ul style="list-style-type: none"> • zahraniční panely + vzdálené recenze • kritérium hodnocení přínos k poznání (Podle M1) Všechny výsledky Viz dle doplňku M17+	viz 2018
VŠ		-	M2 (zbytek)	M3–M5	M3–M5
AVČR		Klastrování ústavů podle kompletního hodnocení 2016	-	-	-
Rezorty		M2–M5 (část rezortů)	M2–M5 (zbytek rezortů)	-	-

²² Podle aktuálně platných definic: hodnocené druhy výsledků J_{imp} , J_{sc} , D , tj. sborníky evidované ve Scopus či WoS.

²³ Domácím panelem se rozumí odborný panel s dominantní účastí domácích odborníků.

²⁴ Zahraničním panelem se rozumí odborný panel s významnou účastí zahraničních odborníků.

²⁵ Podle aktuálně platných definic: druhy výsledků s výjimkou druhů výsledků J_{imp} , J_{sc} , D .

Rok 2017

Základem hodnocení na národní úrovni v roce 2017 bude hodnocení kvality výsledků VO uplatněných v roce 2016. Budou ustaveny odborné panely národních expertů v jednotlivých oborech v oborové struktuře OECD (Frascati Manual). Pro všechny výsledky z RIV, pro které je bibliometrie vhodným nástrojem hodnocení, bude vypracována bibliometrická analýza všech časopiseckých výstupů s použitím mezinárodních databází a bibliometrických nástrojů (podle Modulu 2). Bude vytvořen kvalitativní profil²⁶ výstupů jednotlivých VO, jež budou rozřazeny do kvartilů podle oborového AIS²⁷ (Article Influence Score, Web of Science) příslušného odborného periodika. Zvláště budou postiženy výstupy v prvním decilu daného oboru podle AIS. Analogicky bude postupováno v případě výstupů indexovaných v databázi Scopus podle SJR (Scimago Journal Rank). Bibliometrické profily zároveň vyjádří podíl dané VO na všech špičkových výsledcích (podle AIS či jiných, v daném oboru vhodných indikátorů kvality) v daném oboru v ČR, případně v daném segmentu (VŠ, AV ČR). Tato vícedimenzionální bibliometrická zpráva bude prověřena odborným panelem, který upraví chyby tzv. slepé bibliometrie. Odborný panel posoudí na základě bibliometrických podkladů kvantitu a kvalitu publikačních výstupů a jeho zpráva bude sloužit jako vodítko pro poskytovatele a VO pro jejich vnitřní kontrolu kvality.

Tímto způsobem se budou každoročně hodnotit všechny bibliometrizable výsledky.²⁸

Ve vybraných oborech a pro vybrané instituce, kde je to vhodné a technicky možné, budou dále vyvíjeny statistiky, nabízející benchmark analogicky připravené bibliometrické analýzy výstupů vhodně zvolené srovnávací zahraniční VO či pracoviště (prestižní evropská VŠ, vybraný ústav společnosti Maxe Plancka, srovnatelný ústav aplikovaného výzkumu apod.). Tato srovnání bude ve své zprávě případně shrnovat také odborný panel.

V oborech, kde je bibliometrie nedokonalým nebo zcela nepoužitelným nástrojem hodnocení, tj. v oborech, kde mezinárodní databáze postihují jen malou část vědeckých výsledků registrovaných v IS VaVal (většina oborů SSHA, matematika atd.), a v případě výsledků aplikovaného výzkumu budou hodnoceny vybrané výsledky, které VO do hodnocení přihlásí.

Tímto způsobem se bude každoročně hodnotit 10 % z celkového počtu nebibliometrizable výsledků.²⁹ VO je budou v závislosti na objemu jimi evidovaných výsledků³⁰ v daném roce vybírat ke zhodnocení a přihlašovat dle svého uvážení do Kategorie I. (kritérium – přínos k poznání) nebo

²⁶ Profil bude mít komparativní charakter, tudíž podle daných srovnávacích hledisek bude možno konstatovat, jak si daná instituce stojí (tzn. je-li horší, lepší, srovnatelná v relevantním kontextu).

²⁷ AIS je v současné bibliometrii upřednostňován, byl použit i při posledním hodnocení AV ČR. Nicméně ne-/použití dalších bibliometrických ukazatelů není novou metodikou hodnocení fixováno, neboť každý přístup má své pro a proti. Vždy bude předem zveřejněno, jaké parametry budou použity. Analýza bude robustní, aby nebylo možné změnou dílčích parametrů výrazně ovlivnit její výsledky z hlediska úspěšnosti jednotlivých VO.

²⁸ Podle aktuálně platných definic se jedná o druhy výsledků J_{impr} , J_{sc} , D.

²⁹ Za rok 2014 bylo v databázi RIV evidováno cca 30 000 nebibliometrizable výsledků (t.j. výsledků jiného typu než J_{impr} , J_{sc} , D). Počet výsledků vybíraný k hodnocení je určen procentem tak, aby celkový objem takto hodnocených výsledků ročně nepřekročil cca 3 000 vzhledem k nárokům na proveditelnost hodnocení (ověřeno dosavadní praxí). Pokud by v dalších letech došlo k neočekávanému nárůstu nebo poklesu tohoto typu výsledků, upraví RVVI procento hodnocených výsledků tak, aby mohla být proveditelnost zachována.

³⁰ Při hodnocení nehraje žádnou roli počet hlášených výsledků, jen jejich kvalita.

do Kategorie II. (kritérium – společenská relevance), viz také kapitola 2.1. VO tuto svou volbu odůvodní a doloží podpůrnými materiály.³¹

V roce 2017 budou hodnoceny vybrané výsledky podle kritéria společenské relevance uplatněné v roce 2016.

Výsledky bude hodnotit příslušný národní odborný panel složený jak z akademických pracovníků tak odborníků z aplikovaného výzkumu a odborníků z praxe s využitím vzdálených recenzí. Výstupem bude zařazení vybraných výsledků na příslušné škálovací stupnici.

Bude vypracována ad hoc analýza dopadů Metodiky 2013–2016 na publikační nebibliometrizovatelné výsledky zejména SSHA oborů, která bude doplňkovým podkladem pro další hodnocení těchto oborů. Na analýze bude spolupracovat Sekce VVI, Komise pro hodnocení výsledků a nově zřizovaný poradní orgán RVVI pro společenské a humanitní obory.

Rok 2018

Hodnotit se budou výsledky za rok 2017 a nebibliometrizovatelné výsledky I. kategorie uplatněné za rok 2016 a 2017. Hodnocení bude prováděno obdobně jako v roce 2017, tj. i počet výsledků vstupujících do hodnocení bude kopírovat počet výsledků, které vstoupily do hodnocení v roce 2017.

Oproti roku 2017 budou navíc hodnoceny domácím odborným panelem s využitím Nástroje 2 – vzdálené recenze (domácí/zahraniční hodnotitelé) podle Kritéria I – přínos k poznání nebibliometrizovatelné výsledky (za rok 2016 a 2017).

Po dobu platnosti zákona č. 130/2002 Sb., předepisujícího každoroční hodnocení výsledků všech VO, bude podoba hodnocení na národní úrovni podle roku 2018 zachována jako forma každoročního hodnocení výsledků. Ročně projde hodnocením na národní úrovni cca 55 % výsledků uplatněných za posledních rok v RIV.³²

Rok 2019

V tomto roce budou všechny VO poprvé zhodnoceny podle plného Modulu 1 a Nástroje 1 – bibliometrická analýza podle Modulu 2. Mezinárodními odbornými panely a dominantně zahraničními posuzovateli budou, tam kde je to vhodné a účelné, zhodnoceny vybrané výstupy všech VO za období 2014–2018 a rozřazeny podle kvality podle příslušných škálovacích stupnic. Počet vybraných výsledků bude určen podle DKRVO, s přihlédnutím k oborovým specifikám a po zhodnocení zkušeností s klíčem pro výběr za roky 2017–2018. Pětileté období je zvoleno proto, že se jedná o zahraniční hodnocení, na základě kterého dojde ke škálování VO. Odborné panely budou mít k dispozici i výsledky hodnocení z let 2017 a 2018.

³¹ Podle aktuálně platných definic se může jednat o výběr ze všech druhů výsledků kromě J_{imp} , J_{sc} , D , tedy včetně výsledků A , E , W a O ostatní; podpůrné materiály zahrnují anotaci se zdůvodněním, zpřístupnění výsledku pro hodnocení a další, např. vybrané recenzní posudky, expertní stanoviska, ekonomické ukazatele apod.

³² Pro srovnání: běžný kvalitativní audit hodnotí 5 % náhodně vybíraných položek.

3.1 Principy financování v implementačním období

Rozdělení prostředků na institucionální financování rozvoje VO se rozdělí na dvě složky: stabilizační (základna) a motivační (nárůst), viz obr. 6.

3.2 Fixace základny

Základna. Tyto prostředky jsou založeny na fixaci 100 % rozdělení DKRVO podle Metodiky 2013–2016 schválené usnesením vlády ze dne 19. června 2013 č. 475, ve smyslu usnesení vlády ze dne 16. dubna 2014 č. 250 a usnesení vlády ze dne 29. července 2015 č. 605 v souladu s vládou schváleným návrhem.³³ Institucionální prostředky typu DKRVO budou zafixovány na úroveň výzkumných organizací. Tento postup respektuje stávající legislativní úpravu podle zákona č. 130/2002 Sb. V souladu s § 7 odst. 7 zákona přitom dále platí, že „poskytovatel může výši podpory upravit podle podrobnějšího hodnocení používajícího mezinárodně uznávaných metodik, které společně s výsledky podrobnějšího hodnocení a pravidly úpravy podpory před jejím poskytnutím zveřejní“.

3.3 Způsob rozdělování přírůstku podpory na základě hodnocení

Nárůst. Další prostředky minimálně v rozsahu daném meziročním nárůstem DKRVO budou rozděleny na základě hodnocení. Výsledkem hodnocení bude rozdělení VO dle kvality výzkumu do 4 skupin (A, B, C, D).

Obrázek 6: Schéma rozdělení DKRVO

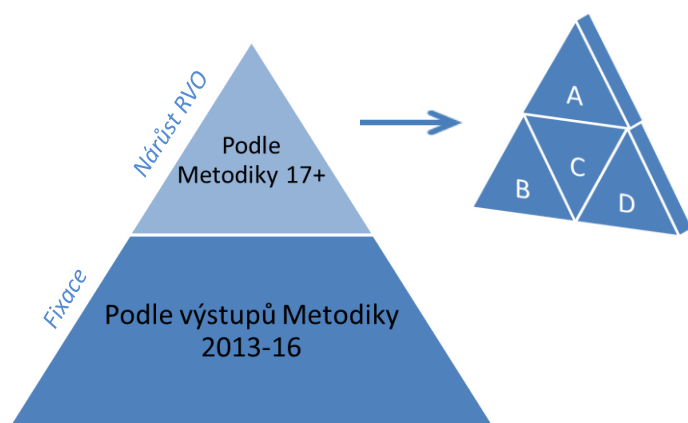

Vláda schválila *Návrh výdajů SR VaVal na rok 2017 se střednědobým výhledem na léta 2018 a 2019 a dlouhodobým výhledem do roku 2021* podle návrhu RVVI z 315. zasedání dne 6. 5. 2016, který počítá s pravidelným růstem DKRVO podle tabulky v příloze 3. Tato skutečnost fakticky umožňuje postupný přechod a adaptaci celého systému VaVal na nový způsob hodnocení, neboť všem zabezpečuje zachování stávající úrovně financování.

Postup fixace a přerozdělení nárůstů podle M17+ je diferencován:

³³ Prostřednictvím takto stanovené fixace základny se do financování VO promítají výsledky hodnocení minulých let.

-
- **AV ČR** provedla kompletní hodnocení podle vlastní metodiky, výchozí částky může svým VO fixovat ve výši 100 % a nárůsty přerozdělit v souvislosti s členěním svých organizací do A, B, C, D již od roku 2017.
 - **Rezorty** předpokládají provést kompletní hodnocení ve spolupráci s RVVI/Sekcí VVI podle M17+ v letech 2017 nebo 2018, nárůsty lze tedy přerozdělovat v závislosti na členění jejich organizací do A, B, C, D³⁴ již od roku 2018 a 2019.
 - U **VŠ** je výše fixace a způsob přerozdělení nárůstů v tomto segmentu pro rok 2017 a 2018 v současnosti předmětem jednání s tím, že pro fixaci mohou být využity výsledky tzv. Hodnocení 2015 a Hodnocení 2016 podle doposud platné Metodiky 2013–2016. Vzhledem k postupnému náběhu dalších modulů a zvyšování robustnosti a kvality hodnocení lze přistoupit k diferencovanějšímu přerozdělování nárůstů počínaje rokem 2019.

³⁴ Podrobnosti viz kapitola 5.1.

4. Projednání výsledků hodnocení s poskytovatelem

4.1 Projednání kompletního hodnocení s poskytovatelem

Výsledkem kompletního hodnocení pomocí všech modulů v pětiletých cyklech je zařazení VO na následující škále:

A – Vynikající (excellent)

- Ve výzkumných parametrech globálních oborů mezinárodně kompetitivní instituce a/nebo instituce se silným inovačním potenciálem a vynikajícími výsledky aplikovaného výzkumu a/nebo instituce naplňující vynikajícím způsobem svěřenou misi.

B – Velmi dobrá (very good)

- Instituce vyrovnané kvality s výbornými výsledky výzkumu, dostatečným inovačním potenciálem a/nebo významnými výsledky aplikovaného výzkumu, výsledky VaVaI odpovídají účelu zřízení.

C – Průměrná (average)

- Instituce nevyrovnané kvality, v parametrech základního a/nebo aplikovaného výzkumu dosahující v převážné míře dobrých nebo průměrných výsledků a/nebo instituce, která průměrně naplňuje účel zřízení.
- VO se strategií a snahou odstraňovat slabé stránky a nedostatky.

D – Podprůměrná (below average)

- Instituce v převážné většině parametrů základního a/nebo aplikovaného výzkumu podprůměrná.
- VO s řadou slabých stránek a nedostatků a omezenou snahou je odstraňovat.

Jednání o škálování VO se zúčastní:

- zástupci poskytovatele³⁵ (zástupci odborného poradního orgánu poskytovatele/zřizovatele, pokud je poskytovatel/zřizovatel k jednání přizve, dále např. zástupci Národního akreditačního úřadu v případě hodnocení VŠ),
- zástupci RVVI/Sekce VVI,
- (místo)předsedové panelů/experti,
- v případě VŠ zástupci České konference rektorů.

Škálování institucí je výsledkem společného jednání mezi poskytovatelem/zřizovatelem, RVVI/Sekcí VVI a za účasti zástupců odborných panelů, u vysokých škol též za účasti zástupců České konference rektorů. RVVI/Sekce VVI při jednání zohledňuje především výsledky hodnocení na národní úrovni se zvláštním důrazem na robustní hodnocení výsledků kombinací vybraných nástrojů modulů M1 a M2,³⁶ jež poskytovatelé korigují ve vazbě na mise svých organizací a jejich naplňování. Formát předpokládá oboustrannou dohodu, avšak v kompetenci poskytovatele je – v souladu se zákonem –

³⁵ Není-li poskytovatel totožný se zřizovatelem, je přizván i zástupce zřizovatele.

³⁶ Viz popis náběhu v implementačním období.

určení výše podpory,³⁷ tzn., že i podprůměrně hodnocená VO může být zdůvodněně financována lépe, než by odpovídalo jejímu hodnocení (upouští se od dosavadní praxe, která hodnocení a financování mechanicky propojovala, a tím redukovala hodnocení na nástroj vyčíslení finanční podpory).

Zúčastnění se vyjádří k tomu, zda VO v daném rezortu splňuje kritéria pro daný stupeň škály podle souhrnu každoročních hodnocení za uplynulé období, prováděných na národní úrovni a na základě kompletních hodnocení zpracovaných pro jednotlivé segmenty VaVal. Při jednání se vyjde ze *Souhrnných zpráv pro úroveň poskytovatele* za uplynulé období, názoru expertů a stanoviska poskytovatele.³⁸ Výsledné hodnocení tedy zohlední jak dosažené výsledky, tak i misi VO a její roli v systému VaVal (viz obr. 7).

O výsledku hodnocení VO se zpracuje protokol, ve kterém se uvedou základní identifikační údaje podkladů, jak byla hodnocena a s jakým výsledkem, včetně odůvodnění. Zúčastnění se vyjádří k tomu, zda VO navržený kvalitativní stupeň naplňuje. Výsledek hodnocení a doporučení z něho vyplývající se projedná s vedením hodnocené VO a u státních VŠ taktéž s poskytovatelem. S vyjádřením, resp. s projednáním výsledku hodnocení s VO se počítá při kompletním hodnocení, které předurčuje rámec financování na období dalších pěti let.

Pokud VO s výsledným protokolem nesouhlasí, má právo podat ve stanovené lhůtě zdůvodněné odvolání k RVVI a požádat o opakované projednání jejího hodnocení. Pokud toto odvolání shledá poskytovatel či RVVI/Sekce VVI za důvodné, proběhne opakované projednání výsledku hodnocení dotčené VO, jehož se zúčastní RVVI a poskytovatel.³⁹ Podá-li zdůvodněné odvolání VŠ, je s ohledem na význam hodnocení pro akreditace VŠ prováděné Národním akreditačním úřadem toto odvolání projednáno vždy a projednání se účastní též zástupci České konference rektorů. Toto pravidlo platí v případě VŠ i pro implementační období.

U každoročního hodnocení, omezeného co do rozsahu a vypovídací schopnosti na monitorovací roli, bude využit institut projednání na úrovni poskytovatele a RVVI. Podklady k jednání včetně odůvodnění budou předány poskytovateli k vyjádření. Je v jeho kompetenci, zda toto vyjádření zpracuje v přímé spolupráci s příjemci podpory. Podklady, vyjádření k nim a protokol o projednání se zveřejní spolu se škálováním institucí do pásem A, B, C a D.

RVVI schválí výsledky jednání podle § 35 odst. 2 písm. d) v souladu s aktuálně platným zněním zákona č. 130/2002 Sb. Po schválení budou výsledky s příslušným zdůvodněním zveřejněny.

³⁷ Škálování je jedním z podkladů pro rozhodnutí poskytovatele o přidělení výše DKRVO, viz § 5a odst. 2 písm. b) zákona č. 130/2002 Sb.

³⁸ Není-li poskytovatel totožný se zřizovatelem, vychází se i ze stanoviska zřizovatele.

³⁹ V případě, kdy je poskytovatelem/zřizovatelem ministerstvo, je žádoucí zajistit, že odvolání je projednáno na vyšší organizační úrovni poskytovatele/zřizovatele, než byla ta, jež přijala původní výrok.

Obrázek 7: Projednání výsledku hodnocení s poskytovatelem – kompletní hodnocení po pětiletých cyklech se zapojením všech modulů

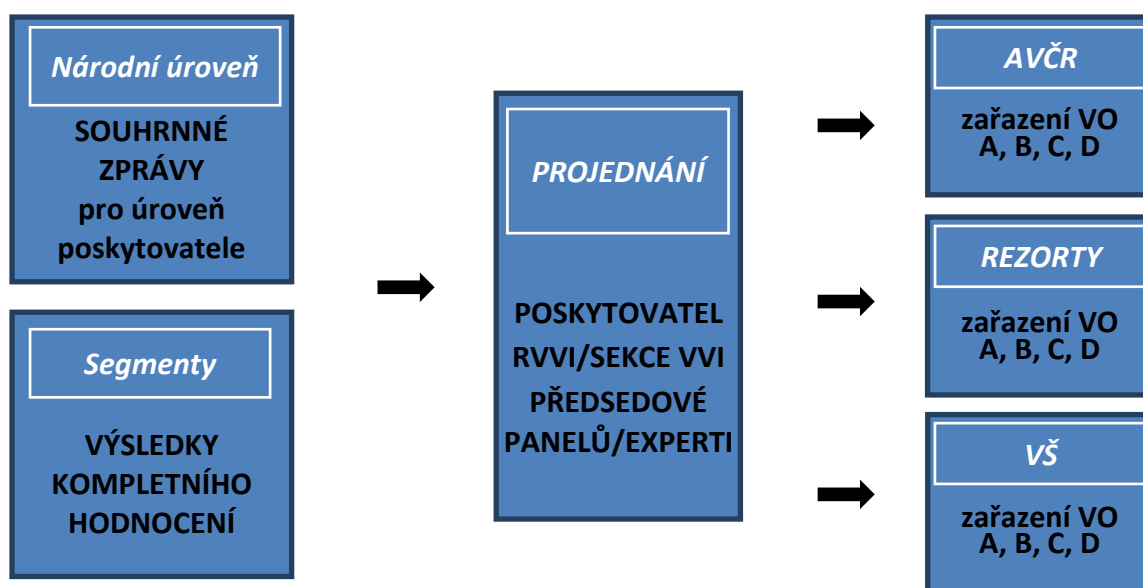

4.2 Každoroční projednání hodnocení na národní úrovni s poskytovatelem

Po dokončení kompletního hodnocení v příslušném segmentu slouží každoroční hodnocení zajišťované RVVI/Sekcí VVI pouze k průběžnému monitoringu a k přijímání příslušných opatření, přičemž nebude prováděna revize členění organizací do skupin A, B, C, D. Výjimkou je hodnocení v implementačním období 2017–2019 (viz kapitola 4), neboť hodnocení 2017 již bude navrhovat informativní škálování VO, které může být změněno podle výsledků hodnocení 2018 a zejména podle mezinárodního hodnocení 2019.

Při jednání se postupuje obdobně, jak je uvedeno v části 5.1 s tím, že se jednání tedy bude vztahovat k výchozímu dělení VO do skupin A, B, C, D podle kompletního hodnocení v pětiletých cyklech. Zúčastnění se vyjádří k tomu, zda VO v daném rezortu tento kvalitativní stupeň meziročně naplňují podle hodnocení na národní úrovni. Zásadním podkladem jednání jsou zároveň výstupy z předchozích každoročních hodnocení vybraných výsledků, spadajících do daného mezidobí mezi kompletními hodnoceními. Dále sledují trendy a doporučují případné změny a opatření. Při svém rozhodnutí budou vycházet ze *Souhrnné zprávy pro úroveň poskytovatele*, názoru expertů a stanoviska poskytovatele.⁴⁰ Výsledné hodnocení tedy bude zohledňovat jak dosažené výsledky, tak i misi VO a její roli v systému VaVal.

⁴⁰ Není-li poskytovatel totožný se zřizovatelem, vychází se i ze stanoviska zřizovatele.

Obrázek 8: Projednání hodnocení s poskytovatelem – každoroční hodnocení

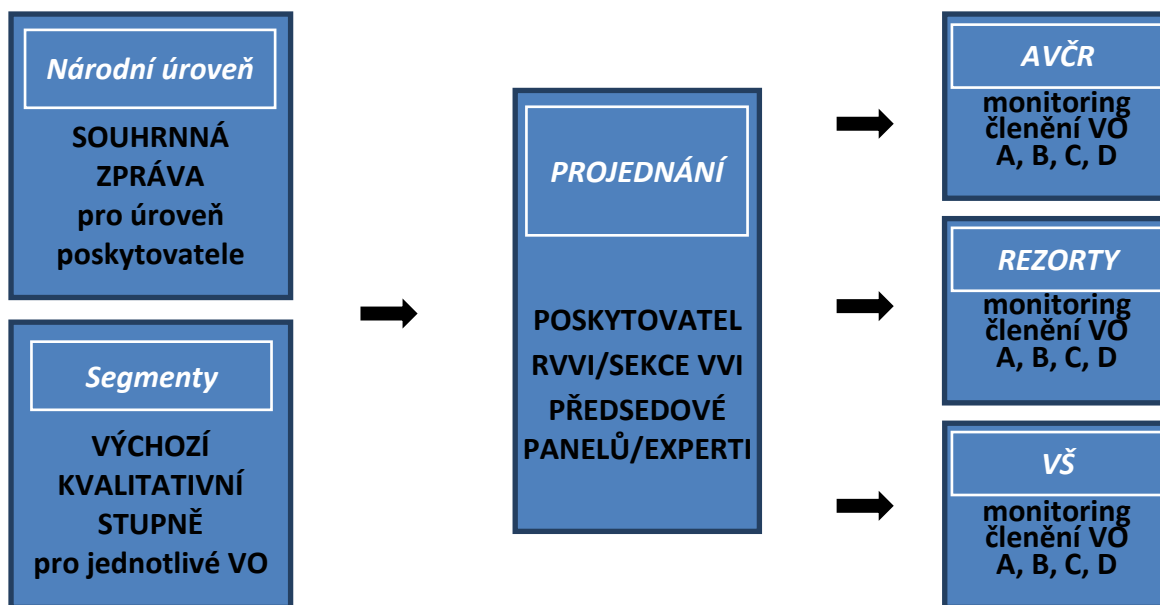

4.3 Každoroční projednání hodnocení s poskytovatelem v implementační fázi

V implementační fázi, tj. v období, než proběhne kompletní zhodnocení všemi moduly, se z hlediska procesu postupuje obdobně jako při standardním každoročním hodnocení (viz kapitola 5.2) s tím, že hodnocení bere v potaz odlišnou počáteční situaci v jednotlivých segmentech VaVal:

AV ČR

Výchozí kvalitativní stupeň bude k dispozici u segmentu ústavů AV ČR, kde bude koncem roku 2016 dokončeno podrobné hodnocení.

Rezorty

Podrobné hodnocení provedlo Ministerstvo vnitra, ostatní rezorty plánují dokončit kompletní hodnocení v souladu s M17+ v letech 2017 a 2018. V implementačním období se bude při jednání na základě dostupných podkladů a hodnocení shrnutého v kapitole 4 navrhopat členění VO na indikativní kvalitativní stupně A', B', C', D', pokud nebude kompletní hodnocení v rezortech ukončeno.

VŠ

Pro segment VŠ se počítá s postupným náběhem jednotlivých modulů hodnocení do roku 2020. V implementačním období se bude navrhopat členění VO na indikativní kvalitativní stupně A', B', C', D', které zohledňuje, že škálování není učiněno na základě kompletního hodnocení všemi moduly, ale pomocí postupné kumulace každoročních hodnocení na národní úrovni a režimu postupného náběhu ostatních modulů.

Škálování v implementačním období, kdy se k hodnocení na národní úrovni využijí pouze vybrané indikátory Modulů 1 a 2, je považováno za indikativní a bude sloužit zejména VO ke zjištění kvality jejich vybraných výsledků v národním měřítku. Indikativní zařazení z roku 2017 se může na základě

hodnocení v roce 2018 a zejména podle mezinárodního hodnocení kompletních Modulů 1 a 2 v roce 2019 změnit.

Výsledky jednání jsou schvalovány RVVI podle § 35 odst. 2 písm. d) zákona č. 130/2002 Sb. Po schválení jsou výsledky s příslušným zdůvodněním zveřejněny.

4.4 Financování

Do jednání o rozpočtu pro jednotlivé kapitoly vstupují:

- roční zpráva za kapitolu zpracovaná poskytovatelem,
- *Souhrnné zprávy pro úroveň poskytovatele* zpracované Sekcí VVI,
- předchozí zařazení jednotlivých VO do kvalitativních kategorií,
- NP VaVal,
- rezortní koncepce, případně Národní RIS 3 strategie.

Konečné rozhodnutí o přidělení institucionální podpory jednotlivým VO je na zodpovědnosti poskytovatele v souladu se zákonem č. 218/2000 Sb. Zvýšením počtu podporovaných VO nezískává příslušný poskytovatel nárok na zvýšení podpory na DKRVO pro svoji rozpočtovou kapitolu. O počátečním objemu tohoto typu institucionální podpory pro zcela novou VO rozhoduje poskytovatel v rámci schválených výdajů kapitoly na DKRVO. Poskytovatel pak co nejdříve provede kompletní hodnocení – u zcela nové VO po 3 až 5 letech.

Pokud instituce existuje, provádí činnosti v oblasti VaVal, ale není dosud označována za VO, nebo je VO, avšak nepobírá DKRVO, poskytovatel nejprve provede kompletní hodnocení a po projednání výdajů rozpočtové kapitoly na VaVal pak přidělí DKRVO. Zvýšení počtu VO, a tedy i zvýšení objemu finančních prostředků na institucionální podporu projedná poskytovatel při pravidelných jednáních o návrhu výdajů SR VaVal, který předkládá vládě RVVI.

M17+ upravuje hodnocení VO, nikoliv stanovení objemu podpory na DKRVO. Výsledek hodnocení je pouze jedním z podkladů pro financování dané VO. Rozhodnutí o financování je výlučně v pravomoci poskytovatele. Zvýšení počtu VO, a tedy i případné zvýšení objemu finančních prostředků na institucionální podporu (DKRVO) projedná poskytovatel při pravidelných jednáních o návrhu výdajů SR VaVal, který předkládá vládě RVVI.

5. Hodnocení v segmentu vysokých škol

Všechny VŠ budou hodnoceny v souladu s jednotnými postupy platnými pro segment VŠ. Vláda uložila místopředsedovi vlády pro vědu, výzkum a inovace ve spolupráci s ministryní školství, mládeže a tělovýchovy, ministrem obrany, ministrem vnitra a ve spolupráci s reprezentací vysokých škol dopracovat postup a do 31. prosince 2018 předložit vládě materiál dopracovaný do podoby požadovaného detailu určený pro kompletní hodnocení v segmentu vysokých škol a připravit proces implementace jejich kompletního hodnocení.

5.1 Postup hodnocení

- 1) Do hodnocení vstupuje VŠ, která:
 - a) je ke dni vydání výzvy vysokým školám k předložení podkladů pro poskytnutí podpory (dále jen „podklady“) se stanovenými náležitostmi zapsána v „Seznamu výzkumných organizací“, jehož správcem je MŠMT podle § 33a zákona č. 130/2002 Sb.,⁴¹
 - b) spadá do působnosti daného poskytovatele v souladu s § 4 odst. 2 písm. a) zákona č. 130/2002 Sb.,
 - c) předloží všechny podklady úplné a ve stanoveném termínu; v případě zjištěných nedostatků podkladů jsou hodnoceny ty vysoké školy, které nedostatky na výzvu poskytovatele odstraní.
- 2) VŠ budou vyzvány k předložení sebeevaluační zprávy ve struktuře Modulů 3 až 5 a dalších podkladů, které umožňují hodnocení ve všech modulech. V modulu Strategie a koncepce bude důležitým indikátorem, jak VŠ provádí vlastní hodnocení, zda má ustaven mezinárodní poradní orgán a jak zajišťuje rozvoj lidských zdrojů. Hodnocenou jednotkou v rámci kompletního hodnocení je jednotka VŠ typu fakulta nebo skupiny fakult či ústavů.
- 3) Podklady se hodnotí ve fázích:
 - a) úplnost žádosti a údajů podle § 14 odst. 3 zákona č. 218/2000 Sb.
 - b) hodnocení sebeevaluační zprávy pomocí „peer review“ ve spolupráci s MŠMT a s pomocí odborného poradního orgánu. Složení odborného poradního orgánu bude zveřejněno před zahájením hodnocení
 - c) V případě, že sebeevaluační zpráva VŠ není schválena, vysoká škola ji přepracuje a zpráva je znovu zhodnocena.
- 4) Hodnocení podle bodu 3 může být doplněno posouzením stavu hodnocené fakulty, skupiny fakult nebo vysokoškolského ústavu na místě.
- 5) Po pěti letech od hodnocení fakulty, skupiny fakult či ústavů vysoké školy se provede další hodnocení. Při každém dalším hodnocení se hodnotí také vývoj (pokrok) evaluované organizační jednotky od předcházejícího hodnocení. Jako jeden z podkladů se použijí výsledky ročních hodnocení.

⁴¹ V roce 2017 ke dni 1. července 2017, kdy nabývá účinnosti § 33a zákona č. 130/2002 Sb.

5.2 Přidělení kvalitativních stupňů

- Základní kvalitativní stupeň A, B, C, D je na úroveň VŠ přidělen na základě pětiletého kompletního hodnocení v letech 2020, 2025, 2030 atd. Hodnocení výsledků podle M1 a M2 má v segmentu VŠ velkou váhu.
- Každoroční hodnocení na národní úrovni je monitoringem plnění kvalitativního stupně přiděleného při posledním kompletním hodnocení.
- Před prvním kompletním hodnocením, tj. v letech 2017–2019, se přidělují indikativní stupně A', B', C', D' na základě hodnocení na národní úrovni a postupného náběhu ostatních modulů (viz Schéma Harmonogram VŠ).

5.3 Projednání výsledku hodnocení

O výsledku hodnocení každé hodnocené VŠ se zpracuje protokol, ve kterém se uvedou základní identifikační údaje podkladů, jak byla VŠ hodnocena a s jakým výsledkem, včetně odůvodnění. Výsledek hodnocení a doporučení z něho vyplývající je projednán s vedením hodnocené školy, u státní VŠ vždy také s poskytovatelem. Zúčastnění se vyjadřují k tomu, zda škola navržený kvalitativní stupeň naplňuje. Závěry hodnocení jsou rovněž předány k využití Národnímu akreditačnímu úřadu. Proti výsledku hodnocení lze podat odvolání, jak je popsáno v kapitole 4.1.

6. Hodnocení v segmentu rezortů

M17+ současně poprvé propojuje dvě dosud nezávisle probíhající hodnocení – hodnocení výsledků VO prováděné RVVI/Sekce VVI a hodnocení dlouhodobé koncepce rozvoje VO, které v rámci posuzování podkladů pro poskytnutí podpory provádí poskytovatel podle zákona č. 218/2000 Sb., o rozpočtových pravidlech a o změně některých souvisejících zákonů (rozpočtová pravidla), ve znění pozdějších předpisů.⁴²

M17+ v Příloze 1 v kapitole 1.2 Principy hodnocení stanovuje minimální rozsah, podmínky a kritéria hodnocení ke specifikaci v rezortních metodikách, které příslušný poskytovatel v souladu s rámcovým dokumentem M17+ specifikuje, popř. rozšíří a doplní o kritéria a postupy podle zaměření VO, jež institucionálně podporuje. M17+ v Příloze 1 je tedy společná metodika poskytovatelů institucionální podpory na DKRVO, kterou poskytovatelé dpracují a specifikují dle svého zaměření a potřeb s tím, že principy hodnocení nesmí měnit.

V případě, že poskytovatel není totožný se zřizovatelem VO, vyžádá si poskytovatel k hodnocené VO vždy stanovisko zřizovatele. Zástupci zřizovatele se zúčastní procesu hodnocení.

6.1 Cíle hodnocení

Cíl hodnocení VO a jejich výsledků je stanoven zákony č. 130/2002 Sb. a 218/2000 Sb. Je jím zejména poskytování institucionální podpory na DKRVO v souladu s platnými předpisy, získávání informací pro řízení systému výzkumu, vývoje a inovací v ČR jako celku, informací pro plnění úloh poskytovatelů pro dlouhodobé řízení VO jejich managementem.

Poskytovatel hodnotí všechny VO, které:

- a) jsou uvedeny v informačním systému veřejné správy „Seznam výzkumných organizací“, jehož správcem je MŠMT podle § 33a zákona č. 130/2002 Sb., ke dni vydání výzvy VO k předložení podkladů pro poskytnutí institucionální podpory na DKRVO (dále jen „podklady“) se stanovenými náležitostmi,
- b) spadají do působnosti daného poskytovatele institucionální podpory v souladu s § 4 odst. 2 písm. a) zákona č. 130/2002 Sb.,
- c) předloží všechny podklady úplné a ve stanoveném termínu; v případě zjištěných nedostatků podkladů jsou hodnoceny ty VO, které nedostatky na výzvu poskytovatele odstraní ve lhůtě 14 kalendářních dnů.

⁴² § 3 odst. 3 písm. a) zákona č. 130/2002 Sb.

6.2 Pětiletý hodnoticí cyklus poskytovatelů a vztah ke každoročnímu hodnocení výsledků VO

Poskytovatel po zhodnocení DKRVO v roce 2017 specifikuje účel dotace, v dalších pěti letech sleduje jeho plnění s využitím hodnocení výsledků VO, jež každoročně provádí RVVI/Sekce VVI. V roce 2022 nejprve vyhodnotí splnění předchozí dlouhodobé koncepce rozvoje VO v letech 2018–2022, a s využitím výsledků tohoto hodnocení návazně hodnotí DKRVO na dalších pět let. Výsledky vstupního a závěrečného hodnocení poskytovatel zveřejní.

Harmonogram hodnocení VO v segmentu rezortů ukazuje, že první cyklus hodnocení bude realizován do roku 2018. K tomu je připravena podrobnější rezortní metodika hodnocení, která je součástí toho materiálu jako Příloha 1.

6.3 Podklady pro hodnocení

Tato část charakterizuje podklady pro hodnocení podle kritérií, které jsou v souladu s moduly M17+, jež musí být při specifikaci příslušnými poskytovateli dodrženy.

1. Minimální doba existence VO jako právnické osoby je 5 let;⁴³ v případě sloučení, splynutí nebo rozdělení VO se do lhůty 5 let pro právní nástupce započítává příslušná doba existence původní VO.
2. Soulad požadované institucionální podpory na DKRVO s evropskými předpisy o výzkumných organizacích jako příjemcích státní podpory, zejm. s body 17 až 23 čl. 2.1 Rámce pro státní podporu výzkumu, vývoje a inovací (2014/C 198/01).
3. Prostřednictvím DKRVO dokládá daná VO účel dotace – obsahuje tedy především údaje nezbytné pro její posouzení (na rozdíl od hodnocení výsledků VO v uplynulých pěti letech prováděného RVVI/Sekcí VVI je tedy primárně zaměřena na budoucí období).

⁴³ Poskytovatel může v odůvodněných případech tuto dobu zkrátit.

7. Hodnocení AV ČR

7.1 Současný stav

Jedním z nejdůležitějších úkolů vedení AV ČR a pracovišť AV ČR je trvalý důraz na zvyšování kvality vědecké a odborné činnosti, zapojování pracovišť do mezinárodní vědecké činnosti a kvalitní naplňování dalších funkcí AV ČR daných příslušnými legislativními předpisy. Ke zjištění úrovně řešení tohoto úkolu organizuje vedení AV ČR pravidelné hodnocení svých pracovišť od počátku existence AV ČR v roce 1993. Tato hodnocení slouží také k diferencovanému institucionálnímu financování pracovišť AV ČR.

O provedení hodnocení výzkumné a odborné činnosti pracovišť AV ČR za léta 2010–2014 rozhodla Akademická rada AV ČR dne 6. října 2014 po široké diskusi, včetně diskuse na půdě Vědecké rady AV ČR. Komplexní hodnocení výzkumné a odborné činnosti pracovišť AV ČR za léta 2010–2014 bylo realizováno v roce 2015. V roce 2016 jsou jeho závěry k dispozici. V debatách na úrovni RVVI/Sekce VVI je diskutována jejich využitelnost pro řízení systému VaVal na národní úrovni.

7.2 Cíle, principy a obsah hodnocení

Akademická rada AV ČR stanovila tři hlavní cíle tohoto hodnocení:

1. Získání kvalitativních a kvantitativních informací o postavení vědy v AV ČR v období 2010–2014 v národním, evropském a světovém kontextu.
2. Získání informací pro strategické řízení AV ČR jako celku, včetně financování pracovišť jako jednoho z dílčích aspektů řízení.
3. Zprostředkování nezávislého a srovnatelného hodnocení a zpětné vazby pro řízení jednotlivých pracovišť AV ČR a týmů.

Náležitosti hodnocení byly upraveny v aktuálně platném dokumentu „Základní principy Hodnocení výzkumné a odborné činnosti pracovišť AV ČR za léta 2010–2014“, který schválila Akademická rada AV ČR.⁴⁴

Hodnocení prováděné v souladu s těmito principy plně vyhovuje minimálním standardům hodnocení všech modulů požadovaných pro hodnocení pro II. úroveň řízení. Je zároveň rozpracováno do detailu nutného pro III. úroveň řízení, když poskytuje strukturované informace až pro úroveň týmů jednotlivých VO.

7.3 Budoucí vývoj

Je diskutováno užší propojení hodnocení z úrovně RVVI/Sekce VVI s hodnocením na úrovni AV ČR, sdílení informací, spolupráce při zpracování dat (otázka využití informačního systému ASEP pro

⁴⁴ Kompletní dokumenty [cit. 4. 1. 2017]. Dostupné z <http://www.avcr.cz/cs/o-nas/hodnoceni/>.

hodnocení v rámci M17+), míra přiměřeného využívání závěrů hodnocení až po případnou možnost aktivní spoluúčasti v hodnoticích procesech.

Po dobu platnosti zákona č. 130/2002 Sb. o podpoře výzkumu, experimentálního vývoje a inovací z veřejných prostředků a o změně souvisejících zákonů (zákon o podpoře výzkumu, experimentálního vývoje a inovací), ve znění pozdějších předpisů, předepisujícího povinnost každoročního hodnocení výsledků všech VO, je dále vyžadována účast AV ČR na národní úrovni hodnocení VaVal, tak jak je specifikována v příslušných částech tohoto materiálu.

Další kolo komplexního hodnocení je AV ČR plánováno pro rok 2020, kdy bude dokončeno i komplexní hodnocení VŠ podle všech navržených modulů.

8. Hodnocení programů účelové podpory

Hodnocení programů je samostatná disciplína hodnocení. Jejím charakteristickým znakem je, že hodnocení programu v každé jeho fázi (před vyhlášením, po ukončení, případně v době trvání programu) musí přesně odpovídat zaměření daného programu.

Vláda vycházela z tohoto pohledu a schválila Základní principy přípravy a hodnocení programů a skupin grantových projektů výzkumu, vývoje a inovací usnesením ze dne 13. května 2015 č. 351.

Přesné podmínky hodnocení každého programu (harmonogram, způsob hodnocení, metody hodnocení), včetně vhodných indikátorů, pomocí nichž bude možné zhodnotit míru splnění cílů, je třeba uvádět jako součást každého nově schvalovaného programu účelové podpory a stanovovat je s ohledem na výše uvedené Základní principy v kontextu daného programu.

Hodnocení programů účelové podpory bude probíhat takto:

- Programy schvalované vládou v roce 2020 a později budou připravovány a hodnoceny podle principů schválených usnesením vlády ze dne 13. května 2015 č. 351 části I.
- Stávající programy budou hodnoceny RVVI v souladu s § 35 odst. 2 písm. d) zákona č. 130/2002 Sb., přičemž budou přiměřeně aplikovány Základní principy přípravy a hodnocení programů a skupin grantových projektů výzkumu, vývoje a inovací schválené usnesením ze dne 13. května 2015 č. 351.⁴⁵ Poskytovatelé poskytnou RVVI pro hodnocení programů součinnost.⁴⁶
- Dle úkolu vyplývajícího z části II usnesení vlády ze dne 13. května 2015 č. 351 k základním principům přípravy a hodnocení programů a skupin grantových projektů výzkumu, vývoje a inovací budou tyto principy promítnuty do zákona o podpoře výzkumu, vývoje a inovací formou změny povinného obsahu návrhu programů účelové podpory. Detailní rozpracování principů v podobě konkrétního návrhu hodnocení bude součástí každého nově připravovaného programu schvalovaného vládou v roce 2020 a později.

⁴⁵ Přiměřenou aplikací je míněno využití Principů v maximálním možném rozsahu při respektování omezení vyplývajících ze skutečnosti, že programy byly připraveny a vládou schváleny před existencí Principů. Ve většině případů programy neobsahují indikátory plnění cílů a jejich počáteční hodnoty, způsob a harmonogram hodnocení, parametry pro monitoring nad rámec zákonné povinnosti v IS VaVal, apod.

⁴⁶ Součinnost znamená poskytnutí informací s relevancí k realizovanému programu nad rámec zákonem stanovených informačních povinností v IS VaVal, pokud má poskytovatel takové informace k dispozici nebo je může získat rychleji a efektivněji než RVVI.

Seznam zkratk

AV ČR	Akademie České republiky
DKRVO	dlouhodobý koncepční růst výzkumných organizací
IS VaVal	Informační systém výzkumu, experimentálního vývoje a inovací
M1–5	Modul 1 až 5
M13–16	Metodika hodnocení výsledků výzkumných organizací a hodnocení výsledků ukončených programů platné pro léta 2013–2016
M17+	Metodika hodnocení výzkumných organizací a hodnocení programů účelové podpory výzkumu, vývoje a inovací
MŠMT	Ministerstvo školství, mládeže a tělovýchovy
NP VaVal	Národní politika výzkumu, vývoje a inovací na léta 2016–2020
RVVI	Rada pro výzkum, vývoj a inovace
Sekce VVI	Sekce pro vědu, vývoj a inovace při Úřadu vlády ČR
SR VaVal	státní rozpočet na vědu, výzkum a inovace
SSHA	Social Sciences, Humanities and Arts
VaVal	system výzkumu, vývoje a inovací
VO	výzkumné organizace
VŠ	vysoké školy

Příloha 1: Metodika hodnocení výzkumných organizací v segmentu rezortů

Úvod

Metodika hodnocení výzkumných organizací v segmentu rezortů podle této přílohy je předpisem, který stanovuje minimální rozsah, podmínky a kritéria hodnocení, která si příslušný poskytovatel specifikuje, popř. rozšíří, podle zaměření VO), jež institucionálně podporuje. M17+ je tedy společná metodika poskytovatelů institucionální podpory na DKRVO, kterou poskytovatelé dopracují a specifikují dle svého zaměření a potřeb s tím, že principy hodnocení nesmí měnit. M17+ využívá všech zkušeností z dosavadních hodnocení institucionální podpory od roku 1999 (od hodnocení výzkumných záměrů až po Metodiku 2013–2016), podnětů IPn Metodiky, výsledků hodnocení pracovišť AV ČR 2015, mezinárodních zkušeností a dalších zdrojů. M17+ současně poprvé propojuje dvě dosud nezávisle probíhající hodnocení – hodnocení výsledků VO prováděné RVVI/Sekcí VVI při Úřadu vlády ČR a hodnocení dlouhodobé koncepce rozvoje VO, které v rámci posuzování podkladů pro poskytnutí podpory provádí poskytovatel.

V případě, že poskytovatel není totožný se zřizovatelem VO, vyžádá si poskytovatel k hodnocené VO vždy stanovisko zřizovatele. Zástupci zřizovatele se zúčastní procesu hodnocení.

1. Hodnocení v segmentu rezortů obecně

1.1 Cíle hodnocení

Cíl hodnocení VO a jejich výsledků je stanoven zákony č. 130/2002 Sb. a č. 218/2000 Sb. Je jím zejména poskytování institucionální podpory na DKRVO v souladu s platnými předpisy, získávání informací pro řízení systému VaVal v ČR jako celku, informací pro plnění úloh poskytovatelů a pro dlouhodobé řízení VO jejich managementem.

1.2 Principy hodnocení

Tato část shrnuje základní principy hodnocení, které při specifikaci M17+ příslušnými poskytovateli musí být dodrženy.

1. VO hodnotí poskytovatel a výsledky VO hodnotí RVVI/Sekce VVI při Úřadu vlády ČR

Poskytovatel institucionální podpory na DKRVO hodnotí žádost VO o dotaci a podklady pro poskytnutí podpory podle § 14 odst. 3 zákona č. 218/2000 Sb., kde hodnotí zejména účel dotace popsany v DRKVO hodnocením „peer review“ pomocí odborného poradního orgánu nebo orgánů. V případě, že poskytovatel není totožný se zřizovatelem VO, jsou do odborného poradního orgánu nebo orgánů poskytovatele zapojeni též zástupci zřizovatele. RVVI/Sekce VVI zajišťuje zejména každoroční hodnocení výsledků VO s využitím IS VaVal) podle § 35 odst. 2 písm. d) a h) zákona č. 130/2002 Sb.

2. Výše podpory na DKRVO pro poskytovatele je dána SR VaVal na daný rok

Výše podpory na DKRVO pro jednotlivé rozpočtové kapitoly je primárně dána výsledky jednání o návrhu státního rozpočtu na výzkum, vývoje a inovace, vycházející z platné NP VaVal,⁴⁷ střednědobého rozpočtového výhledu atd., nikoliv pouze hodnocením výsledků VO prováděného RVVI/Sekcí VVI při Úřadu vlády ČR. Hodnocení výsledků VO je podle § 5a odst. 2 písm. b) zákona č. 130/2002 Sb. jedním z podkladů pro přípravu prvního návrhu SR VaVal. Vzhledem k odlišnému zaměření a účelu, ke kterému byly zřízeny VO v kompetenci jednotlivých poskytovatelů, nelze hodnocení přímo promítat do návrhu SR VaVal.

Pro jednání s poskytovateli o dané věci bude RVVI/Sekcí VVI připraveno roční hodnocení a přehledný analytický podklad pro danou oblast výzkumu, vypracovaný pro potřeby sledování dlouhodobého vývoje VVI v dané oblasti především aplikovaného výzkumu.

3. Pětiletý hodnoticí cyklus poskytovatelů

Poskytovatel po zhodnocení DKRVO v roce 2017 specifikuje účel dotace, v dalších pěti letech sleduje jeho plnění s využitím hodnocení výsledků VO každoročně prováděného RVVI/Sekcí VVI. V roce 2022 nejprve vyhodnotí splnění předchozí DKRVO v letech 2018–2022 a s využitím výsledků tohoto hodnocení, návazně hodnotí DKRVO na dalších pět let. Výsledky vstupního a závěrečného hodnocení poskytovatel zveřejní.

4. Výchozí stav podpory a jeho změny

Za předpokladu, že daná VO bude uvedena v Seznamu výzkumných organizací podle § 33a zákona č. 130/2002 Sb., a bude zhodnocena podle této M17+ specifikované poskytovatelem, který může výchozí podporu upravit maximálně o -5 / + 10 % ročně. Rozšíření počtu podporovaných VO nezakládá nárok na navýšení podpory na DKRVO jeho rozpočtové kapitoly.

5. Postup při ukončení účelové podpory na činnosti zajišťované některými VO

Pokud dojde na základě usnesení vlády k ukončení účelové podpory na činnosti zajišťované některými VO, tj. dojde k převedení účelových do institucionálních prostředků (např. podpory na Národní program udržitelnosti I. a II. podle usnesení vlády ze dne 21. prosince 2015 č. 1067), budou prostředky převedeny konkrétním VO navýšením jejich výdajů.

6. Výsledky hodnocení poskytovatelů slouží primárně k zaměření rozvoje dané VO

V případě, že DKRVO není v některé části při hodnocení poskytovatelem schválena, musí ji příslušná VO přepracovat podle připomínek z hodnocení a musí být poskytovatelem znovu zhodnocena. Teprve v případě opakovaného neschválení této koncepce poskytovatel přikročí ke krácení výše podpory odpovídajícím způsobem.

7. Postup při neprovedení hodnocení

Pokud nebude z jakéhokoliv důvodu hodnocení RVVI/Sekcí VVI nebo poskytovatelem provedeno, platí výsledky posledního provedeného hodnocení.

⁴⁷ NP VaVal byla schválena usnesením vlády ze dne 17. února 2016 č. 135.

8. Vazba hodnocení poskytovatele na přípravu návrhu SR VaVal

Pro účely přípravy návrhu SR VaVal má RVVI/Sekce VVI právo si od poskytovatele vyžádat úplné podklady k hodnocení na úrovni poskytovatele.

2. Termíny hodnocení

V následujících kapitolách jsou chronologicky popsány orientační termíny⁴⁸ jednotlivých etap hodnocení a financování DKRVO tak, jak na sebe časově navazují (po schválení M17+ a metodik jednotlivých poskytovatelů).

2.1 Hodnocení VO podle DKRVO prováděné poskytovatelem

č.	Etapa/aktivita	Odpovídá	Termín
Vstupní hodnocení koncepce na léta 2018 – 2022 prováděné v roce 2017			
1.	Výzva VO k předložení podkladů pro poskytnutí podpory se stanovenými náležitostmi a se stanovením maximální výše podpory	poskytovatel	do 31. 5. 2017
2.	Předložení podkladů pro poskytnutí podpory se stanovenými náležitostmi	VO	do 31. 8. 2017
3.	Zhodnocení úplnosti žádosti o dotaci a údajů a splnění kritérií pro poskytnutí podpory (1. a 2. fáze hodnocení)	poskytovatel	do 30. 9. 2017
4.	Zhodnocení DKRVO hodnocením „peer review“ pomocí odborného poradního orgánu (3. fáze hodnocení)	poskytovatel	do 15. 12. 2017
5.	Schválení zákona o státním rozpočtu ČR a výdajů na DKRVO na následující rok	(PSP)	Prosinec
6.	Vydání rozhodnutí o poskytnutí institucionální podpory na léta 2018–2022 a jeho zveřejnění	poskytovatel	do 31. 1. 2018
Průběžné hodnocení za rok 2018 až 2021 prováděné v letech 2019–2022			
7.	Průběžná zpráva o plnění DKRVO a čerpání podpory	VO	do 5. 1. ⁴⁹
8.	Zhodnocení průběžné zprávy o plnění DKRVO pomocí odborného poradního orgánu a čerpání podpory v uplynulém roce	poskytovatel	do 28. 1.
9.	Vydání změny rozhodnutí o poskytnutí institucionální podpory na daný rok a jeho zveřejnění	poskytovatel	do 31. 1.
Závěrečné hodnocení za období 2018–2022 prováděné v r 2023			
10.	Závěrečná zpráva o plnění DKRVO vč. plnění stanovených cílů a uplatněných výsledků a čerpání podpory za celou dobu řešení	VO	do 5. 1. 2023
11.	Zhodnocení závěrečné zprávy o plnění DKRVO pomocí odborného poradního orgánu a čerpání podpory v letech 2018–2022 (je hodnocena současně s návrhem na období 2023–2027).	poskytovatel	do 30. 4. 2023
12.	Zveřejnění závěrečného hodnocení	poskytovatel	do 30. 6. 2023

2.2 Postup při hodnocení VO podle DKRVO prováděném poskytovatelem

1. Poskytovatel hodnotí všechny VO, které:

⁴⁸ Dále uváděné termíny může poskytovatel při specifikaci M17+ přiměřeně upravit.

⁴⁹ Do 5. ledna 2019 průběžná zpráva za rok 2018 atd.

-
- a) jsou uvedeny ke dni vydání výzvy VO k předložení podkladů pro poskytnutí institucionální podpory na DKRVO (dále jen „podklady“) se stanovenými náležitostmi v informačním systému veřejné správy „Seznam výzkumných organizací“, jehož správcem je MŠMT podle § 33a zákona č. 130/2002 Sb.,⁵⁰
 - b) spadají do jeho působnosti v souladu s § 4 odst. 2 písm. a) zákona č. 130/2002 Sb.,
 - c) předloží všechny podklady úplné a ve stanoveném termínu; v případě zjištěných nedostatků podkladů hodnotí ty VO, které je na výzvu poskytovatele odstraní ve lhůtě 14 kalendářních dnů.
2. Poskytovatel vyzve VO ve své působnosti do 31. května 2017 k předložení podkladů pro poskytnutí institucionální podpory na DKRVO v letech 2018–2022 se stanovenými náležitostmi, včetně určení maximální výše dotace v jednotlivých letech pro jednotlivé VO; vychází přitom z výše dotace poskytnuté v roce 2016, kterou může podle svého hodnocení změnit každoročně o - 5/+10 % (tento limit nezahrnuje případné zvýšení nebo snížení výdajů na DKRVO poskytovatele v SR VaVal).
 3. VO, které nebyly v roce 2016 podporovány, mohou získat podporu pouze v případě, že splňují všechny náležitosti podkladů, jsou poskytovatelem kladně zhodnoceny⁵¹ a současně má poskytovatel pro jejich podporu ve své kapitole na příslušné období finanční zdroje (rozšíření počtu podporovaných VO nezakládá nárok na zvýšení podpory na DKRVO jeho rozpočtové kapitoly). V roce 2017 jsou tyto VO hodnoceny poskytovatelem společně s ostatními, při předložení podkladů v dalších letech 2018–2022 provede poskytovatel samostatné hodnocení, obdobné hodnocení v roce 2017.
 4. Poskytovatel v roce 2017 hodnotí podklady postupně tak, že ty, které neprojdou předcházející fází hodnocení, nejsou dále hodnoceny, a to v následujících fázích:
 - a) úplnost žádosti o dotaci a údajů podle § 14 odst. 3 zákona č. 218/2000 Sb.
 - b) splnění kritérií pro poskytnutí institucionální podpory na DKRVO, kterými jsou
 - i) minimální doba existence VO jako právnické osoby 5 let,⁵²
 - ii) soulad požadované institucionální podpory na DKRVO s evropskými předpisy.
 - c) Hodnocení DKRVO „peer review“ pomocí odborného poradního orgánu nebo orgánů, jejichž počet, strukturu a proces rozhodování dále rozpracuje. Složení odborného poradního orgánu bude zveřejněno před zahájením hodnocení.
 - d) V případě, že DKRVO není zcela nebo v některé části či oblasti při hodnocení schválena, musí ji příslušná VO přepracovat a musí být poskytovatelem znovu zhodnocena. Termíny pro předložení dopracované koncepce a opakované hodnocení stanoví poskytovatel přiměřeně rozsahu dopracování koncepce. Teprve v případě opakovaného neschválení této koncepce poskytovatel přikročí ke krácení výše podpory způsobem odpovídajícím neschváleným výdajům a prostředky rozdělí mezi ostatní VO ve své kompetenci.
 5. O výsledku každé fáze hodnocení v roce 2017 poskytovatel zpracuje protokol, ve kterém uvede základní identifikační údaje podkladů, jak byla hodnocena a s jakým výsledkem včetně odůvodnění. Protokol poskytne dané VO bez uvedení osobních údajů hodnotitelů.

⁵⁰ V roce 2017 ke dni 1. července 2017, kdy nabývá účinnosti § 33a zákona č. 130/2002 Sb.

⁵¹ Tzn., že daná VO je podle hodnocení poskytovatele způsobilá pro přidělení DKRVO.

⁵² Poskytovatel může v odůvodněných případech tuto dobu zkrátit.

-
6. Na základě hodnocení provedeného v roce 2017 vydá poskytovatel rozhodnutí o poskytnutí institucionální podpory na DKRVO na léta 2018–2022, které na svých webových stránkách zveřejní.
 7. V poskytovatelem stanoveném termínu předloží VO v každém roce průběžnou zprávu o plnění DKRVO a čerpání podpory v uplynulém roce, kterou poskytovatel zhodnotí pomocí odborného poradního orgánu. Na základě tohoto průběžného hodnocení vydá poskytovatel změnu rozhodnutí pro daný rok, ve kterém může změnit výši podpory pro jednotlivé VO o - 5/+10 % výdajů (tento limit nezahrnuje případné zvýšení výdajů na DKRVO poskytovatele).
 8. V poskytovatelem stanoveném termínu předloží VO závěrečnou zprávu o plnění DKRVO vč. plnění stanovených cílů a uplatněných výsledků a čerpání podpory za celou dobu řešení.
 9. Poskytovatel zajistí závěrečné hodnocení plnění DKRVO za roky 2018–2022 hodnocením „peer review“ pomocí odborného poradního orgánu nebo orgánů.
 10. Zveřejnění závěrečného hodnocení plnění DKRVO v roce 2022 zajistí poskytovatel.

3. Vstupní hodnocení na léta 2018–2022 prováděné v roce 2017

3.1 Výzva VO k předložení podkladů se stanovenými náležitostmi a se stanovením maximální výše podpory

Poskytovatel vyzve VO ve své působnosti do 31. května 2017 k předložení podkladů v letech 2018–2022 obsahující:

- a) Žádost o poskytnutí dotace podle § 14 odst. 3 zákona č. 218/2000 Sb., s následujícími náležitostmi
 1. název, adresa sídla a identifikační číslo VO jako právnické osoby,
 2. název a adresa poskytovatele,
 3. požadovaná výše podpory v jednotlivých letech, jež nepřekročí maximální výši podpory stanovenou poskytovatelem, kterou stanoví poskytovatel podle výše dotace poskytnuté VO v roce 2016; tuto výši může poskytovatel podle svého hodnocení změnit každoročně o - 5/+10 % (tento limit nezahrnuje případné zvýšení nebo snížení výdajů na DKRVO poskytovatele v SR VaVal),
 4. účel dotace – odkazem na její DKRVO,
 5. lhůta, v níž má být dosaženo účelu dotace, tj. v letech 2018–2022;
 6. u VO jako právnické osoby informace o identifikaci
 - i) osob jednajících jeho jménem s uvedením, zda jednájí jako jeho statutární orgán nebo jednájí na základě udělené plné moci,
 - ii) osob s podílem v této právnické osobě,
 - iii) osob, v nichž má podíl, a o výši tohoto podílu.
- b) Podklady pro hodnocení podle kritérií pro poskytnutí institucionální podpory na DKRVO, kterými jsou

1. minimální doba existence VO jako právnické osoby 5 let;⁵³ v případě sloučení, splynutí nebo rozdělení VO se do lhůty 5 let započítává pro její právní nástupce, příslušná doba existence původní VO,
2. soulad požadované institucionální podpory na DKRVO s evropskými předpisy o VO jako příjemcích státní podpory, zejm. s body 17 až 23 čl. 2.1 Rámce pro státní podporu výzkumu, vývoje a inovací (2014/C 198/01).

c) Dlouhodobou koncepci rozvoje výzkumných organizací na léta 2018–2022.

Předložením DKRVO dokládá daná VO účel dotace – obsahuje tedy především údaje nezbytné pro její posouzení (na rozdíl od hodnocení výsledků VO v uplynulých pěti letech prováděného RVVI/Sekcí VVI je tedy primárně zaměřena na budoucí období). Následující údaje jsou společným minimem pro DKRVO všech poskytovatelů, kterou příslušný poskytovatel specifikuje pro VO v jeho působnosti.

1. základní identifikační údaje (název dokumentu, název VO, období),⁵⁴
2. souhrnná část
 - i) historie a současnost VO – základní informace,
 - ii) celkový cíl koncepce za celou VO a jeho vazby na koncepci poskytovatele,⁵⁵
 - iii) institucionální prostředky na DKRVO požadované VO celkem a členěné po jednotlivých letech a podle způsobilých nákladů (podle § 2 odst. 2 písm. k) zákona č. 130/2002 Sb.),
 - iv) další zdroje pro rozvoj výzkumu VO (účelová podpora, prostředky z fondů ESIF a jiných strukturálních fondů, zahraniční zdroje, prostředky ze smluvního výzkumu apod.),
 - v) mezinárodní a národní spolupráce VO, spolupráce s uživateli výsledků výzkumu,

⁵³ Poskytovatel může v odůvodněných případech tuto dobu zkrátit.

⁵⁴ Tj. např. *Dlouhodobá koncepce rozvoje výzkumné organizace, Výzkumný ústav ...*, 2018–2022)

⁵⁵ Podle aktuálně platné koncepce výzkumu a vývoje poskytovatelů institucionální podpory nebo podle jiných koncepcí, které poskytovatel specifikuje:

MK - [Mezirezortní koncepce aplikovaného výzkumu a vývoje národní a kulturní identity na léta 2016 až 2022](#) (usn. vlády ze dne 27. 11. 2013 č. 886),

MZ - [Koncepce zdravotnického výzkumu do roku 2022](#) (usn. vlády ze dne 22. 1. 2014 č. 58),

MZe - [Koncepce výzkumu, vývoje a inovací Ministerstva zemědělství na léta 2016–2022](#) (usn. vlády ze dne 3. 2. 2016 č. 82),

MO - [Koncepce obranného aplikovaného výzkumu, vývoje a inovací na období 2016 až 2022](#) (usn. vlády ze dne 21. 3. 2016 č. 246),

MV - [Mezirezortní koncepce bezpečnostního výzkumu 2009-2015, prodloužená do I. Q 2017 a to na základě usnesení Bezpečnostní rady státu č. 32/2015 k Rozvoji systému podpory bezpečnostního výzkumu po roce 2015.](#)

AV ČR - má vlastní hodnocení, její koncepce „[Strategie AV 21](#)“ byla schválena XLV. zasedání Akademického sněmu AV ČR 16. prosince 2014,

MŠMT a MPO samostatnou platnou koncepci VaVal schválenou vládou nemají, tj. specifikují jiné koncepční dokumenty rezortu schválené vládou.

Čtyři koncepce VaVal nových poskytovatelů institucionální podpory byly v roce 2016 zatím schváleny RVVI:

MŽP - [Koncepce výzkumu a vývoje Ministerstva životního prostředí na léta 2016 až 2025](#),

MD - [Koncepce výzkumu, vývoje a inovací rezortu dopravy do roku 2030](#),

MPSV - [Koncepce výzkumu a vývoje Ministerstva práce a sociálních věcí](#),

MZV - [Koncepce výzkumu a vývoje Ministerstva zahraničních věcí na léta 2016 až 2025](#)

-
- vi) další specifické výzkumné aktivity VO a aktivity s nimi související (vzdělávání, odborné činnosti apod.).
3. Oblasti výzkumu zajišťované jednotlivými výzkumnými týmy VO v členění
- i) název oblasti,
 - ii) dílčí cíl koncepce na léta 2018–2022 pro danou oblast a kontrolovatelné cíle pro jednotlivé roky,
 - iii) složení týmu zajišťujícího oblast (jméno pracovníka VO, jeho pracovní pozice, popř. studenta a jeho úvazek),
 - iv) nejvýznamnější výsledky v oblasti uplatněné v předchozích pěti letech,
 - v) předpokládané výsledky oblasti a doba jejich uplatnění v období 2018–2022.

3.2 Předložení podkladů se stanovenými náležitostmi

VO předá poskytovateli podklady s náležitostmi stanovenými touto metodikou nejpozději do 31. srpna 2017 způsobem, který ve výzvě stanovil poskytovatel.

3.3 Zhodnocení úplnosti žádosti o dotaci a údajů poskytovatelem

(1. fáze hodnocení)

- a) Poskytovatel zhodnotí úplnost podkladů uvedených v této metodice ve lhůtě do 30. září 2017.
- b) V případě zjištěných nedostatků žádosti o dotaci se hodnotí ty VO, které je na výzvu poskytovatele odstraní ve lhůtě 14 kalendářních dnů.

3.4 Zhodnocení plnění kritérií pro poskytnutí podpory poskytovatelem

(2. fáze hodnocení)

Poskytovatel zhodnotí splnění následujících kritérií pro poskytnutí podpory ve lhůtě do 30. září 2017:

- a) minimální doba existence VO jako právnické osoby 5 let,⁵⁶ v případě sloučení, splynutí nebo rozdělení VO se do lhůty 5 let započítává pro její právní nástupce příslušná doba existence původní VO,
- b) soulad požadované institucionální podpory na DKRVO s evropskými předpisy o výzkumných organizacích jako příjemcích státní podpory, zejm. s body 17 až 23 čl. 2.1 Rámce pro státní podporu výzkumu, vývoje a inovací (2014/C 198/01).

3.5 Zhodnocení DKRVO poskytovatelem hodnocením „peer review“ pomocí odborného poradního orgánu (3. fáze hodnocení)

- a) DKRVO hodnotí nejpozději do 15. prosince 2017 poskytovatel hodnocením „peer review“ pomocí odborného poradního orgánu nebo orgánů, jejichž počet, strukturu a hodnotící

⁵⁶ Poskytovatel může v odůvodněných případech tuto dobu zkrátit.

proces upraví podle svých podmínek. Složení odborného poradního orgánu bude zveřejněno nejpozději po ukončení hodnocení.

b) Hlavními kritérii hodnocení VO jsou:⁵⁷

1. výzkumné prostředí (úroveň koncepce VO a naplňování koncepce poskytovatele, podmínky a předpoklady pro výzkum atd.),
2. mezinárodní a národní spolupráce (spolupráce VO s dalšími výzkumnými organizacemi),
3. excelence ve výzkumu (hodnocení vybraných výsledků VO, další specifické výzkumné aktivity VO),
4. výkonnost výzkumu (spolupráce s uživateli výsledků VaVal, zdroje získané mimo DKRVO, účelnost využití požadovaných prostředků atd.),
5. relevance výzkumu pro společnost a jeho dopady.

Další kritéria může poskytovatel podle svých specifíků doplnit, např. s využitím výstupů IPn Metodiky⁵⁸ popř. dalších zdrojů.

- c) V případě, že DKRVO není zcela nebo v některé části při hodnocení schválena, musí ji příslušná VO přepracovat a musí být poskytovatelem znovu zhodnocena. Termíny pro předložení dopracované koncepce a opakované hodnocení stanoví poskytovatel přiměřeně rozsahu požadovaného dopracování koncepce. Teprve v případě opakovaného neschválení této koncepce poskytovatel přikročí ke krácení výše podpory způsobem odpovídajícím neschválenému.
- d) O výsledku každé fáze hodnocení v roce 2017 poskytovatel zpracuje protokol, ve kterém uvede základní identifikační údaje podkladů, jak byla hodnocena a s jakým výsledkem včetně konkrétních důvodů. Protokol poskytne dané VO bez uvedení osobních údajů hodnotitelů.

3.6 Vydání rozhodnutí o poskytnutí institucionální podpory na DKRVO a jeho zveřejnění

Na základě hodnocení provedeného v roce 2017 vydá poskytovatel rozhodnutí o poskytnutí institucionální podpory na DKRVO na léta 2018–2022 do 31. ledna 2018, které na svých webových stránkách zveřejní.

⁵⁷ Hlavní kritéria hodnocení VO musí vycházet ze specifikací modulů podle M17+. Soulad metodik poskytovatelů s rámcem daným M17+ ověřuje RVVI.

⁵⁸ Viz [Metodika hodnocení ve výzkumu a vývoji a zásady financování \(Souhrnná zpráva\)](#), část 3.2.5 Přehled hodnotících kritérií, str. 53–58 vč. obr. č. 15 „Seznam hlavních indikátorů a jejich relevance pro typy VO“.

4. Průběžné hodnocení za roky 2018–2021 prováděné v letech 2019–2022

4.1 Průběžná zpráva

- a) V poskytovatelem stanoveném termínu předloží VO v každém roce průběžnou zprávu o plnění DKRVO a čerpání podpory v uplynulém roce.
- b) Průběžná zpráva zahrnuje zejména:
 1. navrhované změny DKRVO ve struktuře uvedené v této metodice, pokud existují, a jejich odůvodnění,⁵⁹
 2. způsob plnění kontrolovatelných cílů pro daný rok uvedené v této metodice,⁶⁰
 3. dosažené předpokládané výsledky, pokud byly na daný rok podle této metodiky plánovány.⁶¹
- c) Poskytovatel průběžnou zprávu zhodnotí pomocí odborného poradního orgánu.
- d) Na základě tohoto průběžného hodnocení vydá poskytovatel změnu rozhodnutí pro daný rok, ve kterém může změnit výši podpory pro jednotlivé VO o - 5/+10 % výdajů (tento limit nezahrnuje případné zvýšení výdajů na DKRVO poskytovatele).

4.2 Změny v průběhu roku

- a) Pokud v průběhu roku nastanou změny, které VO nemohla předvídat a které ovlivní účel nebo výši dotace, požádá VO o změnu resp. vydání nového rozhodnutí včetně odůvodnění změny a doložení všech podkladů podle této metodiky, které jsou navrhovanou změnou ovlivněny.⁶²
- b) Při hodnocení návrhu změny postupuje poskytovatel obdobně, jako u hodnocení průběžné zprávy.

5. Závěrečné hodnocení za období 2018–2022 prováděné v roce 2023

5.1 Závěrečná zpráva

- a) V poskytovatelem stanoveném termínu, předloží VO závěrečnou zprávu o plnění DKRVO za léta 2018–2022 včetně čerpání podpory v uplynulém roce 2022.
- b) Závěrečná zpráva obsahuje:
 1. Základní identifikační údaje (název dokumentu, název VO, období).⁶³

⁵⁹ Viz 3.1 c) přílohy č. 1 dokumentu dM17+.

⁶⁰ Viz 3.1 c) 3.ii) přílohy č. 1 dokumentu M17+.

⁶¹ Viz 3.1 c) 3.v) přílohy č. 1 dokumentu M17+.

⁶² Viz 3.1 c) přílohy č. 1 dokumentu M17+.

⁶³ Tj. např. *Závěrečná zpráva o plnění dlouhodobé koncepce rozvoje výzkumné organizace, Výzkumný ústav ..., 2018–2022*).

-
2. Souhrnná část
 - i) zhodnocení plnění celkového cíle DKRVO za celou VO a jeho vazby na koncepci poskytovatele,⁶⁴
 - ii) institucionální prostředky na DKRVO vynaložené VO celkem a v členění po jednotlivých letech a podle způsobilých nákladů (podle § 2 odst. 2 písm. k) zákona č. 130/2002 Sb.),
 - iii) další zdroje pro rozvoj výzkumu VO v uplynulých pěti letech (účelová podpora, prostředky OP, zahraniční zdroje, prostředky ze smluvního výzkumu apod.) a jejich srovnání s předpoklady vč. důvodů změn,
 - iv) realizovaná mezinárodní a národní spolupráce VO, spolupráce s uživateli výsledků výzkumu,
 - v) další specifické výzkumné aktivity VO a aktivity s nimi související (vzdělávání, odborné činnosti apod.).
 3. Oblasti výzkumu zajišťované jednotlivými výzkumnými týmy VO v členění
 - i) název oblast,;
 - ii) plnění dílčích cílů koncepce na léta 2018–2022 pro danou oblast a kontrolovatelné cíle pro jednotlivé roky,
 - iii) složení týmu zajišťujícího dílčí cíl (jméno pracovníka VO, popř. studenta a jeho úvazek) a jeho změny v uplynulých pěti letech,
 - iv) uplatněné výsledky v období 2018–2022 a jejich srovnání s předpokládanými.

5.2 Závěrečné hodnocení

- a) Poskytovatel zajistí závěrečné hodnocení plnění DKRVO v letech 2018–2022 hodnocením „peer review“ pomocí odborného poradního orgánu nebo orgánů do 30. dubna 2023.
- b) Zveřejnění závěrečného hodnocení plnění DKRVO v roce 2022 zajistí poskytovatel nejpozději do 30. června 2023.

⁶⁴ Podle aktuálně platné koncepce výzkumu a vývoje poskytovatelů institucionální podpory nebo podle jiných koncepčních a strategických materiálů poskytovatele schválených vládou, které poskytovatel specifikuje:
MK - [Mezirezortní koncepce aplikovaného výzkumu a vývoje národní a kulturní identity na léta 2016 až 2022](#) (usnesení vlády ze dne 27. 11. 2013 č. 886),
MZ - [Koncepce zdravotnického výzkumu do roku 2022](#) (usnesení vlády ze dne 22. 1. 2014 č. 58),
MZe - [Koncepce výzkumu, vývoje a inovací Ministerstva zemědělství na léta 2016–2022](#) (usnesení vlády ze dne 3. 2. 2016 č. 82),
MO - [Koncepce obranného aplikovaného výzkumu, vývoje a inovací na období 2016 až 2022](#) (usnesení vlády ze dne 21. 3. 2016 č. 246),
AV ČR - má vlastní hodnocení, její koncepce „[Strategie AV 21](#)“ byla schválena XLV. zasedání Akademického sněmu AV ČR 16. prosince 2014,
MŠMT, MPO a MV samostatnou platnou koncepci VaVal schválenou vládou nemají, tj. specifikují jiné koncepční dokumenty rezortu schválené vládou.

Čtyři koncepce VaVal nových poskytovatelů institucionální podpory byly v roce 2016 zatím schváleny RVVI:

- MŽP** - [Koncepce výzkumu a vývoje Ministerstva životního prostředí na léta 2016 až 2025](#),
MD - [Koncepce výzkumu, vývoje a inovací rezortu dopravy do roku 2030](#),
MPSV - [Koncepce výzkumu a vývoje Ministerstva práce a sociálních věcí](#),
MZV - [Koncepce výzkumu a vývoje Ministerstva zahraničních věcí na léta 2016 až 2025](#)

Příloha 2: Informace o řešení střetu zájmů v AV ČR a v IPn Metodice

1. Informace o řešení střetu zájmů v Hodnocení AV ČR

Principy:

V prvním kroku budou zajištěni předsedové a členové panelů. Panel bude složen ze zahraničních vědeckých pracovníků. Počet členů panelu se bude lišit podle velikosti a heterogenity oboru. Musí jít o mezinárodně renomované autority bez konfliktu zájmů k pracovištím AV ČR v dané oborové skupině. Seznam nominovaných předsedů i členů panelů bude podléhat schválení Akademickou radou AV ČR a předsedové i členové panelů po schválení budou jmenováni předsedou AV ČR a budou s nimi uzavřeny smlouvy.

Všichni členové panelů včetně předsedů i hodnotitelé potvrdí před začátkem vlastního hodnocení absenci konfliktu zájmů v OIS.⁶⁵

Pracoviště budou moci vyslovit námitky proti určitým osobnostem (pracovištím byl zaslán dopis se žádostí o uvedení nevhodných hodnotitelů se stručným zdůvodněním).

Conflict of interest Definition of the conflict of interests for Reviewers – Head of Panel, Commission Chair and Deputy Chair, Panel Member, Commission Member and Evaluator:

For the Research Evaluation Exercise 2015, held by the Czech Academy of Sciences, a conflict of interests exists if a Reviewer:

- a) Was involved in the preparation of/is co-author of the outputs and/or results to be evaluated (applies to Evaluators only),
- b) Has close family ties (spouse, domestic or non-domestic partner, child, sibling, parent etc.) or other close personal relationship with any person, who is co-author of the outputs and/or results to be evaluated and who is from the assessment unit to be evaluated, or with the head of assessment unit to be evaluated or with any person representing legal entity to be evaluated,
- c) Is in any way involved in the management of any legal entity to be evaluated,
- d) Is employed or contracted by any legal entity to be evaluated,
- e) Has or has had a relationship of scientific rivalry or professional hostility with any coauthor of the outputs and/or results to be evaluated or with the head of assessment unit to be evaluated,
- f) Has or has had in the past, a mentor/mentee relationship with any co-author of the outputs and/or results to be evaluated who is from the assessment unit to be evaluated, or with any person from the legal entity or assessment unit to be evaluated.

Coordination Board, upon notification from the Reviewer, will decide whether a conflict of interest exists if any other situation (e.g. joint projects) appears that could cast doubt on the Reviewer's ability to participate in the evaluation impartially, or that could reasonably appear to do so in the eyes of an external third party. If it is revealed during an evaluation that a Reviewer has knowingly concealed a conflict of interest, the Reviewer will be immediately excluded. Any panel decision in which s/he has participated will be declared null and the output(s) and/or result(s) concerned will be reevaluated.

⁶⁵ Online informační systém.

2. Informace o řešení střetu zájmů v IPn metodice

Konkrétní záležitosti fungování panelů

Důležité záležitosti pro fungování panelů (hlavních panelů a oborových panelů) jsou:

Střety zájmů. Všichni předsedové, členové, posuzovatelé, sekretáři/sekretářky a odborní poradci hlavních a oborových panelů musí dodržovat opatření pro řízení případného střetu zájmů. Proto jsou povinni zaznamenat prohlášení o nepodjatosti a vyhnout se možným střetům zájmů.

Opatření kvůli důvěrným informacím.

Všichni předsedové, členové, posuzovatelé, sekretáři/sekretářky a odborní poradci hlavních a oborových panelů jsou vázáni podmínkami dohod o zachování mlčenlivosti. Tyto dohody musí zajistit efektivní řízení a fungování procesu hodnocení.

Střety zájmů

Řídicí tým připraví po konzultaci s Radou pro řízení hodnocení a předsedy hlavních panelů prohlášení o nepodjatosti. Prohlášení o nepodjatosti by se mělo zabývat přinejmenším tématy popsány níže.

Prohlášení o nepodjatosti má chránit práva VO, HJ, VJ⁶⁶ a výzkumníky, jakož i práva členů panelů a dalších osob, které se podílejí na procesu hodnocení.

Všechny osoby, které se zúčastní procesu hodnocení, musí vyplnit a podepsat prohlášení o nepodjatosti. Mezi ně patří všichni členové Řídicího týmu hodnocení, Řídicího týmu, sekretariátu panelu, hlavních panelů, odborných panelů a posuzovatelé a odborní poradci.

Všichni členové hlavních panelů a oborových panelů musí uvést veškeré úzké osobní či profesní vztahy s VO, HJ a VJ v oblasti disciplíny nebo podoboru, v rámci kterého přispějí k procesu hodnocení. Příklady zahrnují plánované, nedávno ukončené nebo čestné funkce ve VO, více než tři společné publikace s výzkumnými pracovníky z jedné VO nebo spolupráce v oblasti aplikovaného výzkumu a komercializace.

Prohlášení o nepodjatosti budou analyzována a projednána v rámci Řídicího týmu hodnocení. Řídicí tým navrhne možnou nápravu předsedům hlavních panelů a odborných panelů.

Střet zájmů nastává, pokud odborník:

- a) může přímo či nepřímo těžit z hodnocení,
- b) má úzké rodinné nebo osobní vztahy s jakoukoli osobou zaměstnanou v hodnocené organizaci,
- c) byl zaměstnán nebo měl uzavřenou smlouvu s hodnocenou organizací,
- d) v průběhu posledních pěti let se účastnil vědecké spolupráce s hodnocenou organizací,
- e) je nebo v minulosti byl mentorem či byl mentorován pracovníky hodnocené organizace.

Syntéza principů ošetření podjatosti

Sloučením obou předchozích návrhů lze dodržování pravidel o nepodjatosti zajistit následujícími pravidly:

1. Každý posuzovatel bude muset potvrdit svůj souhlas s pravidly o nepodjatosti ve vztahu k hodnocenému výsledku či výstupu, jeho autoru či původci nebo k instituci, která výstup

⁶⁶ HJ – hodnocená jednotka, VJ – výzkumná jednotka.

či výsledek do hodnocení předložila. Členové panelů se v případě podjatosti neúčastní procesu hodnocení příslušného výsledku.

2. Před přijetím výsledku k posouzení bude posuzovatel muset potvrdit, že není podjatý.
3. Pokud některá situace může budít pochybnosti o nestrannosti posuzovatele nebo pokud by se to tak mohlo jevit třetí straně, předseda panelu rozhodne (na základě upozornění od posuzovatele), zda je posuzovatel ve střetu zájmů či nikoliv.
4. Pokud se v průběhu hodnocení ukáže, že posuzovatel porušil pravidla o nepodjatosti, budou jím hodnocené výstupy či výsledky znovu zhodnoceny. Jakákoliv rozhodnutí panelu, kterého se zúčastnil, budou prohlášena za neplatná.

Za střet zájmů se zejména považuje, pokud posuzovatel:

1. byl zapojen do přípravy nebo je spoluautorem výstupů či výsledků (platí pouze pro posuzovatele), které by měl hodnotit,
2. má blízké rodinné vazby (manželku, partner (žijící i nežijící ve společné domácnosti) nebo jiné úzké osobní vazby s jakoukoliv osobou, která je spoluautorem výstupů a výsledků, které budou hodnoceny, a která je z jednotky, která bude hodnocena, nebo s vedoucím jednotky, která bude hodnocena, nebo s jakýmkoliv právním zástupcem právnické osoby, která bude hodnocena,
3. je jakýmkoliv způsobem zapojen do řízení jakékoliv právnické osoby, která bude hodnocena,
4. je zaměstnán formou pracovní smlouvy či dohody u jakékoliv právnické osoby, která bude hodnocena,
5. má nebo měl vztah vědecké rivality nebo profesionálního nepřátelství s jakýmkoliv spoluautorem výstupů a výsledků, které budou hodnoceny, či s vedoucím jednotky, která bude hodnocena,
6. je nebo byl minulosti mentorem či je/byl mentorován kterýmkoli spoluautorem výstupů a výsledků, jež budou hodnoceny, a který je z jednotky, jež bude hodnocena, nebo s kteroukoliv osobou z právnické osoby nebo jednotky, jež bude hodnocena...

Příloha 3: Institucionální výdaje na DKRVO v letech 2017–2019

Tabulka 2: Institucionální výdaje na DKRVO – navýšení v letech 2017–2019 schválené usnesením vlády č. 477 ze dne 30. 5. 2016 (v Kč)

Rozpočtová kapitola	2016 dle zákona č. 400/2015 o SR	navýšení oproti rozpočtu 2016		
		2017 navýšení dle usn. vl. č. 477/2016	2018 navýšení dle usn. vl. č. 477/2016	2019 navýšení dle usn. vl. č. 477/2016
MO	85 913 000	3 865 000	5 253 000	8 576 000
MV	60 675 000	2 730 000	3 710 000	6 058 000
MPO	214 980 000	9 671 000	13 144 000	21 463 000
MZe	391 377 000	17 607 000	23 929 000	39 074 000
MŠMT DKRVO(1)*	5 770 877 000	251 500 902	341 835 426	558 103 352
MŠMT DKRVO(2)**	-180 386 539	0	0	0
MK	84 880 000	3 819 000	5 159 000	8 474 000
MZd	637 079 000	28 660 000	38 952 000	63 603 000
AV ČR	3 401 674 000	153 032 000	207 983 000	339 610 000
MD	14 672 854	660 092	895 044	1 467 285
MPSV	9 547 859	429 532	582 419	954 786
MZV	9 530 993	428 773	581 390	953 098
MŽP	146 634 833	6 596 701	8 944 721	14 663 479
Celkem	10 647 455 000	479 000 000	650 969 000	1 063 000 000
navýšení (%)***		4,50%	6,11%	9,98%

Poznámky: MD, MPSV, MZV, MŽP v roce 2016 – částky alokované pod MŠMT, schválen jejich převod na uvedené kapitoly od roku 2017 vč. navýšení.

* MŠMT DKRVO(1): objem DKRVO v roce 2016 obsahující částku pro MD, MPSV, MZV a MŽP alokovanou pod MŠMT (tj. obsahující objem MŠMT DKRVO(2)).

** MŠMT DKRVO(2): objem DKRVO v roce 2016 pro MD, MPSV, MZV a MŽP alokovaný pod MŠMT.

*** Navýšení (%) představuje navýšení DKRVO proti rozpočtu roku 2016, zaokrouhloeno na 2 desetinná místa.